

**A FERENCES KOLOSTOR FARAGOTT KÖVEINEK KATALÓGUSA  
ERDÉLYI NEMZETI TÖRTÉNELMI MÚZEUM GYŰJTEMÉNYE**

**Lupescu Radu**

## Jelmagyarázat

### Katalógus szám

- A A töredék meghatározása és leírása
- B Kormeghatározás
- C Kőanyag meghatározása
- D Jellemző méretek (cm-ben)
- E Lelőhely
- F Megtalálás időpontja
- G Tárolási hely
- H Leltári szám



## KATALÓGUS

### 001

A Ablak könyöklő

A könyöklő jobb oldali fele. Előlapján a profil rézsűvel indul a többi letöredezett. Mindössze egy háromszögű keskeny tagozati elem maradt meg. A letöredezett tagozat befordult a szarkó irányába. Hátlapján tokhorony.

B 1470-1480

C Mészke

D 77 x 22,5 x 22,5 cm

E Refektórium

F 1902-1908

G Erdély Nemzeti Történelmi Múzeum

H F2712 (IN8019)

### 002

A Ajtó szarkó

A szarkó lábazati részét is magába foglaló része. Profilja egyszerű élszedés rézsűvel. Hátlapján tokhorony. Felülete meglehetősen durván megmunkált. Felső lapján kőfaragójel.

B Ismeretlen

C Mészke

D 24,5 x 91 x 19,5 cm

E Ismeretlen

F 1902-1908

G Erdély Nemzeti Történelmi Múzeum

H F2711 (IN8018)

### 003

A Mérmű

Finoman kidolgozott mérmű töredéke három karéj találkozásánál. Egyik vége orrtagban végződik, a másik kettő illesztési felület.

B 15. század

C Mészke

D 35 x 17 cm

E Ismeretlen (a templom egyik ablakának mérműve?)

F 1902-1908

G Erdély Nemzeti Történelmi Múzeum

H F2714

**004**

A Poligonális konzol

Nagyméretű konzol töredéke. Egyik oldala hiányzik. Homlokoldalának profilja hengertaggal indul, felületét növényi ornamentika fedte, amelynek csupán kis töredéke maradt meg. A profil keskeny lemeztaggal majd homorlattal folytatódik. A homorlatban pálcstag köré font levélornamentika. A profil folytatása le van faragva.

B 1500 k.

C Mészke

D 70 x 25 x 65 cm

E Ismeretlen

F 1902-1908

G Erdély Nemzeti Történelmi Múzeum

H F2715

**005**

A Ablak szemöldökkő

Másodlagos felhasználása miatt homlokoldalának tagozati elemeit lefaragták. Mindössze egy negyedhomorlat és két szögletes tagozati elem maradt meg. Kétoldalt a profil befordul a szárkövekre. A szemöldökkő alján rácslyukak, hátsó oldalán pedig tokhorony.

B 1480 k.

C Mészke

D 105 x 30 x 14 cm

E Refektórium

F 1902-1908

G Erdély Nemzeti Történelmi Múzeum

H F2717

**006**

A Borda

Gazdagon tagolt borda rétegekőve. Alsó és felső lapja illesztési felület. Felső lapján szerkesztési vonal és kőfaragójel. Profilja: körtetag, pálcstag, horony, lemez, pálcstag, horony, rézsű. Finoman megmunkált, igényes faragvány.

B 1480 k.

C Mészke

D 23 x 43,5 cm

E Refektórium

F 1902-1908

G Erdély Nemzeti Történelmi Múzeum

H F2718

**007**

A Ablak szárkő

Ablak baloldali szárkőve az ablakosztó fészkeivel és lábazattal. A szárkő síkja elé ugró profil le van töredezve. Mindössze a horony, két szögletes tagozati elem és egy újabb horony őrződött meg. A profilt lábazati rézsű metszi. Hátlapján tokhorony.

B 1480 k.

C Mészke

D 30 x 98 x 19,5 cm

E Refektórium

F 1902-1908

G Erdély Nemzeti Történelmi Múzeum

H F2719

**008**

A Könyöklő

Helyenként letöredezett teljes könyöklő, a szárkővek és az ablakosztó illesztési felületével. A könyöklő rézsűje csepegtetőben folytatódik, hátlapján tokhorony. Homloksíkja elé ugró profilindítás befordul a két szárkő irányába.

B 1480 k.

C Mészke

D 126 x 23 x 23 cm

E Refektórium

F 1902-1908

G Erdély Nemzeti Történelmi Múzeum

H F2720

**009**

A Ablak szárkő

Ablak jobboldali szárkőve az ablakosztó fészkeivel és lábazattal. A szárkő síkja elé ugró profil le van töredezve. Mindössze a horony, két szögletes tagozati elem és egy újabb horony őrződött meg. A profilt lábazati rézsű metszi. Hátlapján tokhorony. Erősen sérült darab.

B 1480 k.

C Mészke

D 30 x 90 x 19,5 cm

E Refektórium

F 1902-1908

G Erdély Nemzeti Történelmi Múzeum

H F2719

**010**

A Konzol

Félköríves konzol. Alja letöredezett. Profilja: enyhe homorlat, lemez, rézsú, pálcstag, lemez.

B 1500 k.

C Mészke

D 25 x 19 x 15 cm

E Ismeretlen

F 1902-1908

G Erdély Nemzeti Történelmi Múzeum

H F2722

**011**

A Ajtó szárkő

Ajtókeret élszedett szárkőve lábazati részűvel. Hátsó lapján tokhorony. Felső síkja letöredezve.

B Ismeretlen

C Mészke

D 30 x 81 x 20 cm

E Ismeretlen

F 1902-1908

G Erdély Nemzeti Történelmi Múzeum

H F2723

**012**

A Ajtó szárkő

Ajtókeret élszedett szárkőve lábazati részűvel. Hátsó lapján tokhorony. Felső síkja letöredezve. Felülete gyengébben megmunkált.

B Ismeretlen

C Mészke

D 26 x 71 x 19 cm

E Ismeretlen

F 1902-1908

G Erdély Nemzeti Történelmi Múzeum

H F2724

**013**

A Könyöklő

Feltételezhetően konzolos ablakkönyöklő. A konzol enyhén sérült.

B Ismeretlen

C Mészke

D 78 x 16 x 36 cm

E Ismeretlen

F 1902-1908

G Erdély Nemzeti Történelmi Múzeum

H F2725

**014**

A Ablakkeret

Mérművel díszített bal felső sarka. Alsó síkja illesztési felület, jobboldali síkja töredezett. Profilja homorlattal indul, pálcattaggal folytatódik. A mérműnek két karéja őrződött meg. Előlapján vasrács lyukai, hátlapján tokhorony.

B 1480 k.

C Mészke

D 34,4 x 52 x 21 cm

E Káptalanterem

F 1902-1908

G Erdély Nemzeti Történelmi Múzeum

H F2726

**015**

A Ablakkeret

Mérművel díszített jobb felső sarka. Mindkét vége töredezett. Profilja homorlattal indul, pálcattaggal folytatódik. A mérműnek két karéja őrződött meg. Előlapján vasrács lyukai, hátlapján tokhorony.

B 1480 k.

C Mészke

D 38 x 44 x 21 cm

E Káptalanterem

F 1902-1908

G Erdély Nemzeti Történelmi Múzeum

H F2727

**016**

A Könyöklő

Könyöklő töredéke. Mindkét oldala letört. Felső síkján az ablakosztó illesztési felülete. A könyöklő rézsűje csepegtetőben folytatódik, alatta pálcattag. Hátlapján tokhorony. A rézsűben a vasrács illesztési lyukai.

B 1480 k.

C Mészke

D 85 x 26 x 32 cm

E Káptalanterem

F 1902-1908

G Erdély Nemzeti Történelmi Múzeum

H F2728

**017**

A Ablakkeret

Ablakkeret töredéke. A szemöldökkövön két profiláthatás, a szárkövén az ablakosztó indítása figyelhető meg. Profilja homorlattal indul majd pálcattaggal és ismét homorlattal folytatódik. Többi része lefaragva. Előlapján a vasrács illesztési lyukai látszanak.

B 1480 k.

C Mészke

D 127 x 105 x 20 cm

E Káptalanterem

F 1902-1908

G Erdély Nemzeti Történelmi Múzeum

H F2729

**018**

A Ablak szemöldökkő

A szemöldökkő jobb oldali kétharmada. Bal oldala töredezett. Alsó oldalán a szárkő illesztési felülete. Profilja: rézsű, lemez, negyed horony. A profil befordul a szárköre. Hátoldalán tokhorony. A profilon 1676-os, a homlokoldalon 1677-es évszám és több név látható bekarcolva (Andreas, Georg Kraus).

B 15. század második fele

C Mészke

D 85 x 30 x 19 cm

E Ismeretlen

F 1902-1903

G Erdély Nemzeti Történelmi Múzeum

H F2733

**019**

A Ablak szárkő

Erősen töredezett ablakkeret része az ablakosztó fészkevel és lábazati rézsűvel. Profiljából két horony között egy pálcattag őrződött meg. Hátlapján tokhorony.

B 1480 k.

C Mészke

D 27 x 120 x 23,5 cm

E Refektórium

F 1902-1903

G Erdély Nemzeti Történelmi Múzeum

H F2734

**020**

A Ablakkeret

Ablakkeret jobboldali töredéke a szárkővel és a szemöldökkő egy részével. Profilja kis élszedéssel indul, horonnyal, pálcátaggal, horonnyal folytatódik. A szárkő lábazati rézsűjére fut. A szárkővön megfigyelhető az ablakosztó illesztési felülete. A szemöldökkővön látható profiláthatás is többszátú ablakot sejtet. Hátlapján tokhorony.

B 1480 k.

C Mészke

D 48 x 190 x 24 cm

E Refektórium

F 1902-1903

G Erdély Nemzeti Történelmi Múzeum

H F2736

**021**

A Ablakkeret

Háromszátú ablakkeret könyöklő és osztók nélkül. Profilja: rézsű, horony, körtetag, horony. A profil rézsűs lábazatra fut, a felső sarkokban profiláthatás. Hátlapján tokhorony.

Homlokoldalán a vasrács illesztési lyukai.

B 1480 k.

C Mészke

D 195 x 200 x 21 cm

E Refektórium

F 1902-1903

G Erdély Nemzeti Történelmi Múzeum

H F2740

**022**

A Ajtó szárkő

Hengertagos függőleges keretező elem, talán egy ajtó szárkőve. Profilja szokatlan hengertagos megoldás, amely lábazati rézsűre fut. Egyik oldala durván le van faragva. Alsó és felső része illesztési felület.

B Ismeretlen

C Mészke

D 30 x 114 x 16 cm

E Ismeretlen

F 1902-1903

G Erdély Nemzeti Történelmi Múzeum

H F2745

**RAJZOK**



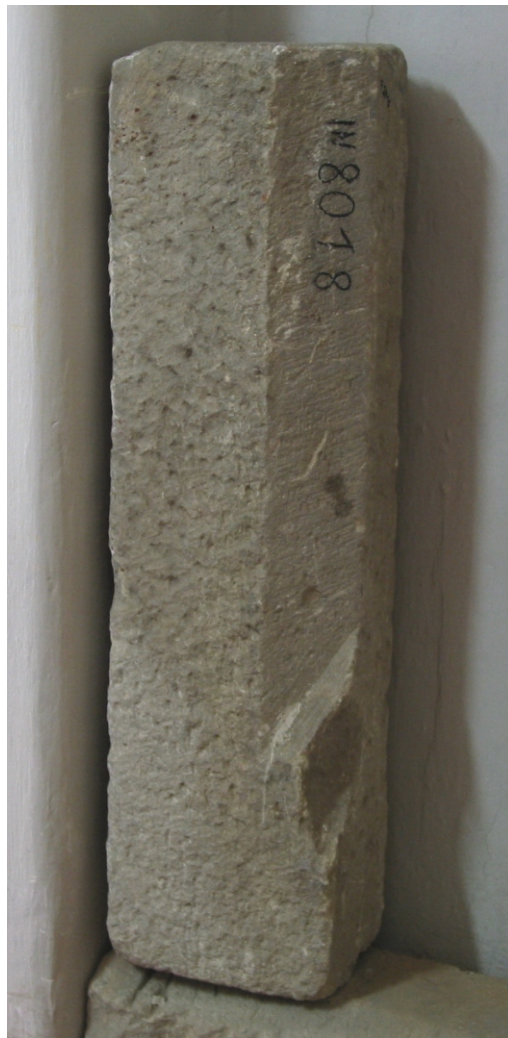
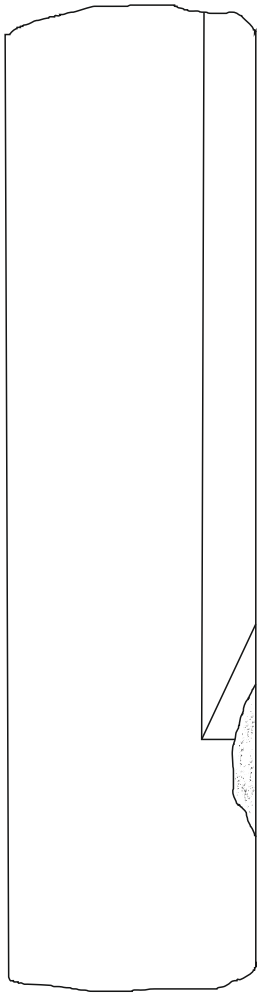

0 10

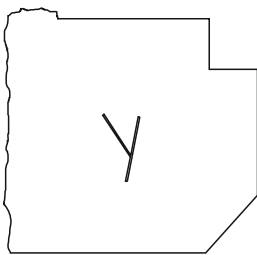

Ajtó szárkő  
Mészkö  
Erdély Nemzeti Történelmi Múzeum  
Leltári szám: F2711, IN 8018

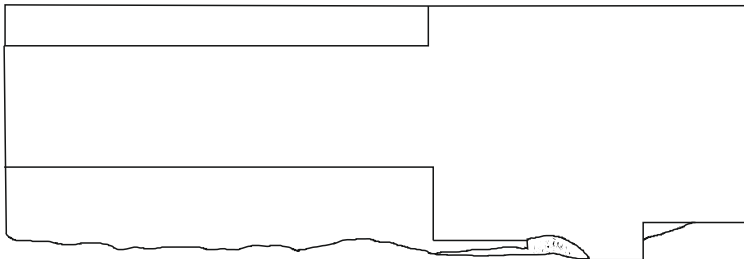
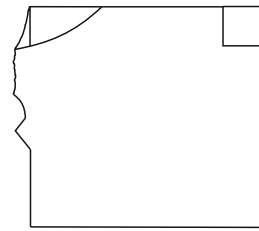
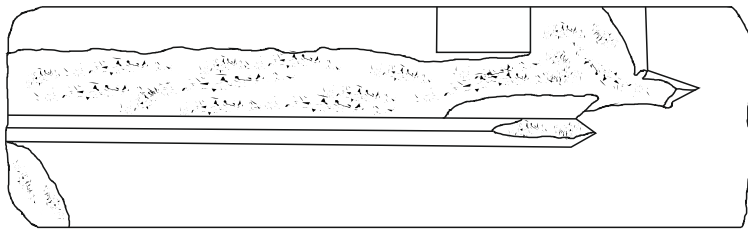

0 10



Ablak könyöklő  
Mésző  
Erdély Nemzeti Történelmi Múzeuma  
Leltári szám: F2712, N8019

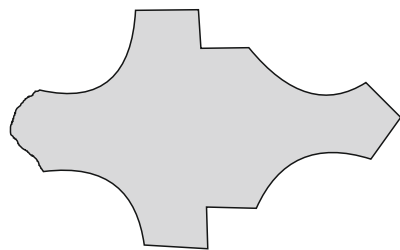

A - B

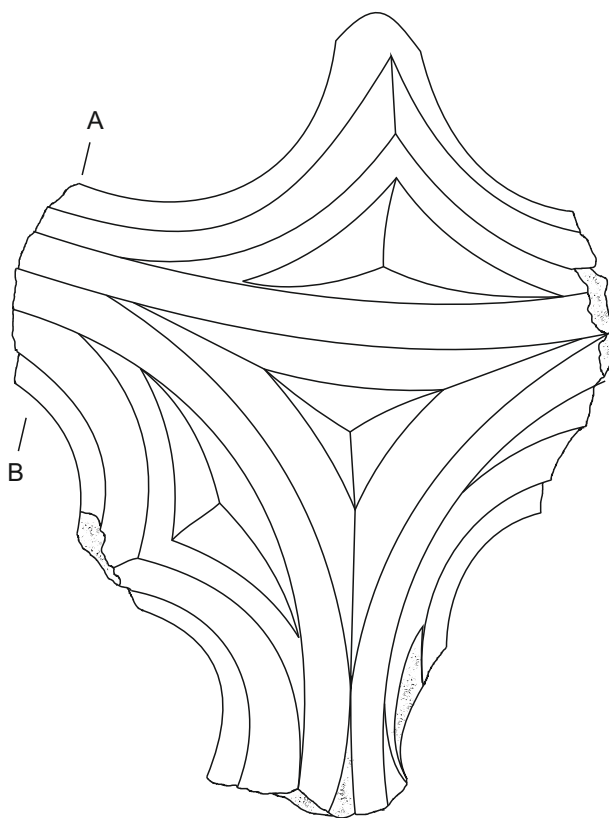

Mérmű töredéke  
Mészkö  
Erdély Nemzeti Történelmi Múzeum  
Leltári szám: F2714

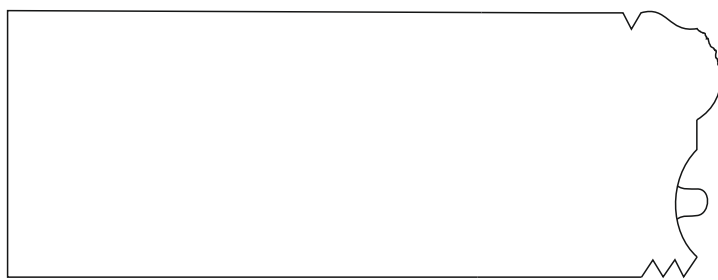
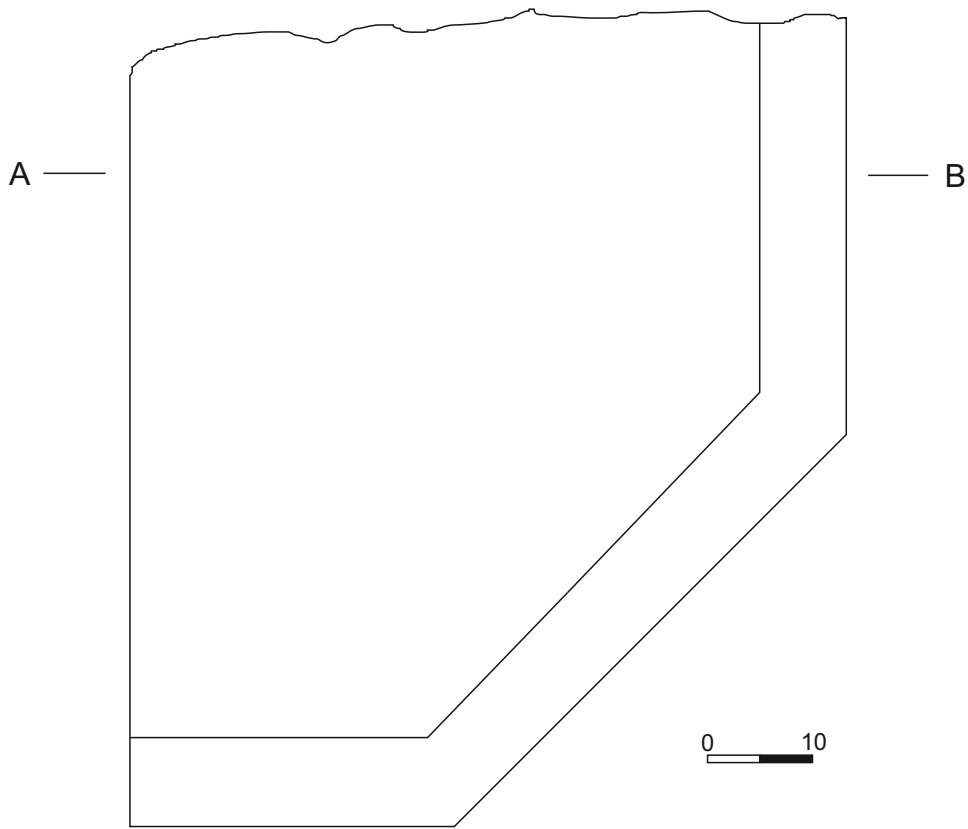

A - B



Poligonális konzol  
Mésző  
Erdély Nemzeti Történelmi Múzeum  
Leltári szám: F2715



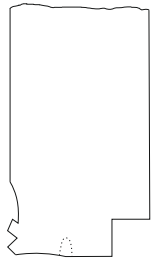
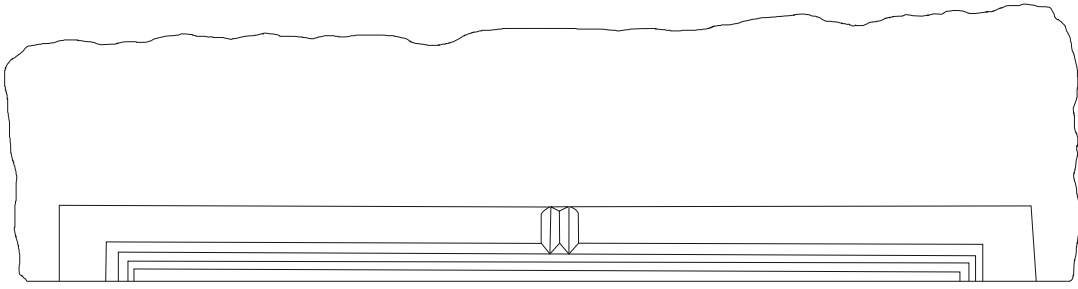

0 10



Ablak szemöldökkő  
Mésző  
Erdély Nemzeti Történelmi Múzeum  
Leltári szám: F2717

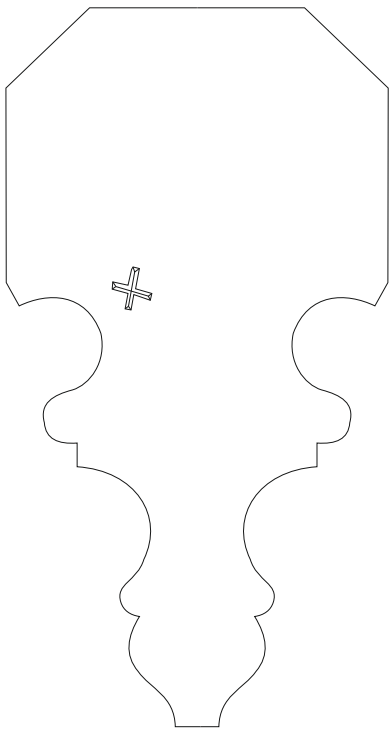

Borda  
Mészkö  
Erdély Nemzeti Történelmi Múzeum  
Leltári szám: F2718

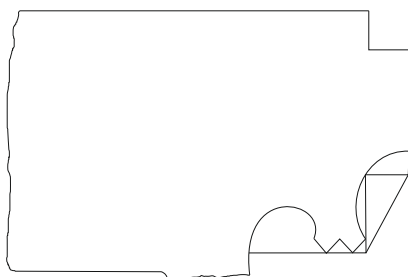
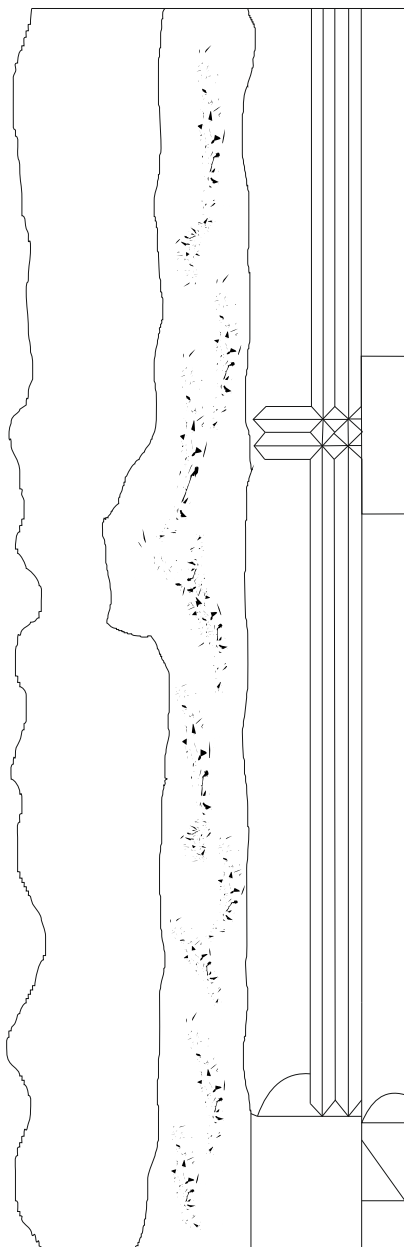

Ablak szarkó  
Mésző  
Erdély Nemzeti Történelmi Múzeum  
Leltári szám: F2719

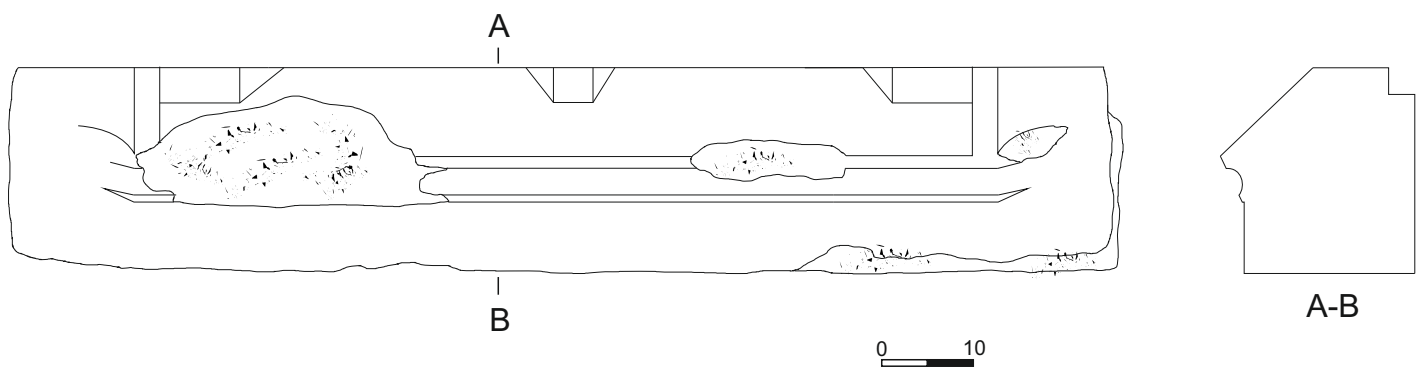

Ablak könyöklő  
Mészkö  
Erdély Nemzeti Történelmi Múzeum  
Leltári szám: F2720



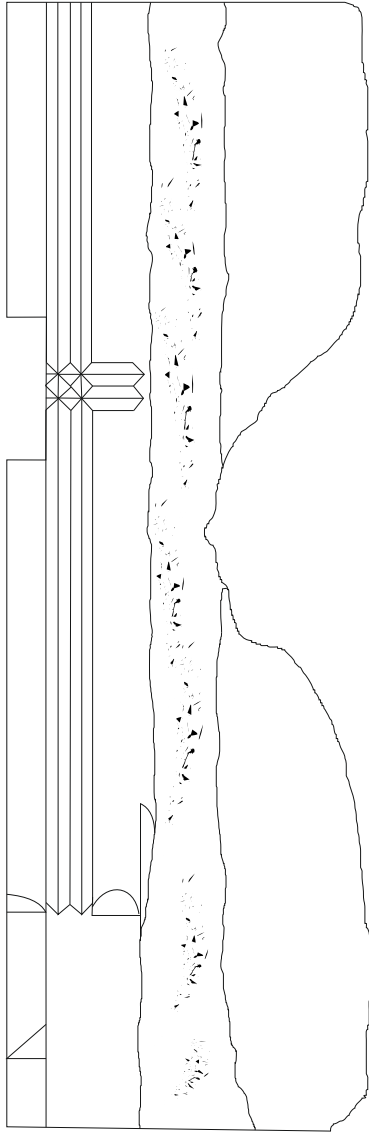

0 10

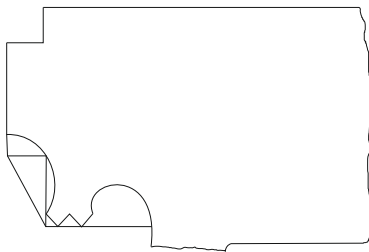

Ablak szarkő  
Mésző  
Erdély Nemzeti Történelmi Múzeum  
Leltári szám: F2721

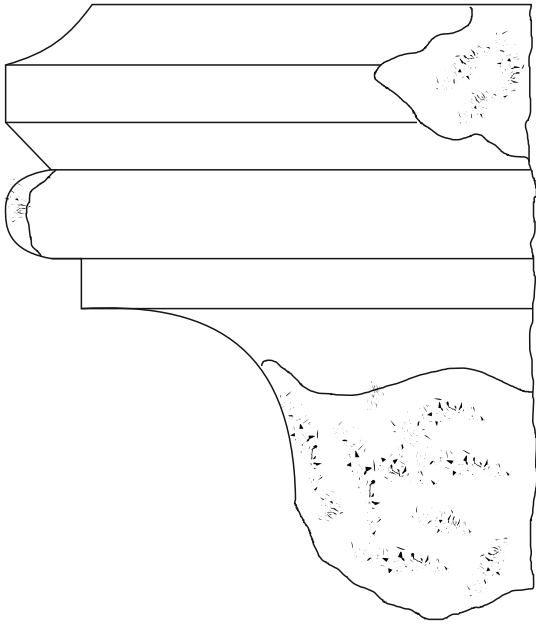

Konzol  
Mésző  
Erdély Nemzeti Történelmi Múzeum  
Leltári szám: F2722



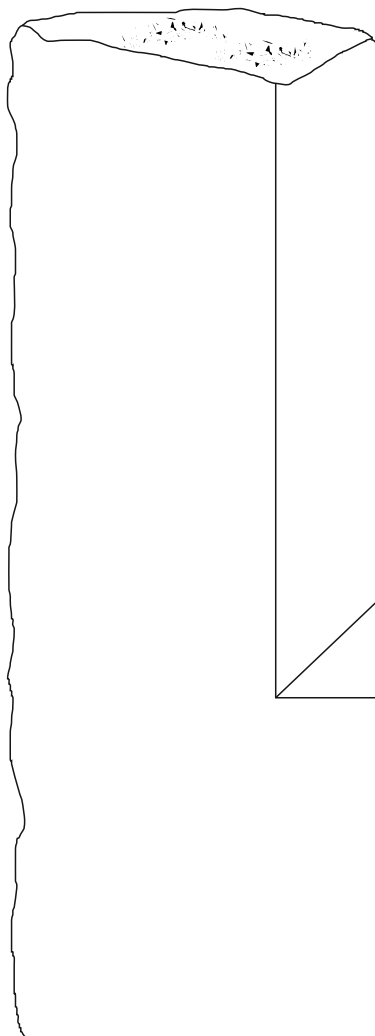

0 10

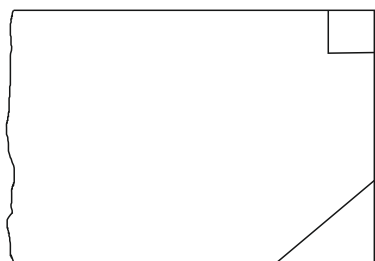

Ajtó szárkő  
Mészkö  
Erdély Nemzeti Történelmi Múzeum  
Leltári szám: F2723

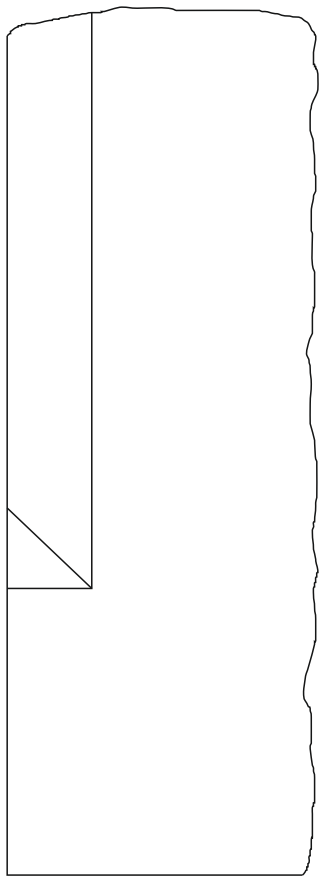

0 10

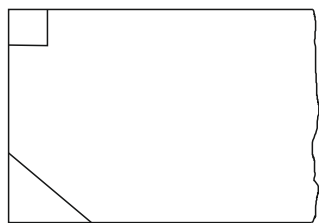

Ajtó szarkó  
Mésző  
Erdély Nemzeti Történelmi Múzeum  
Leltári szám: F2724



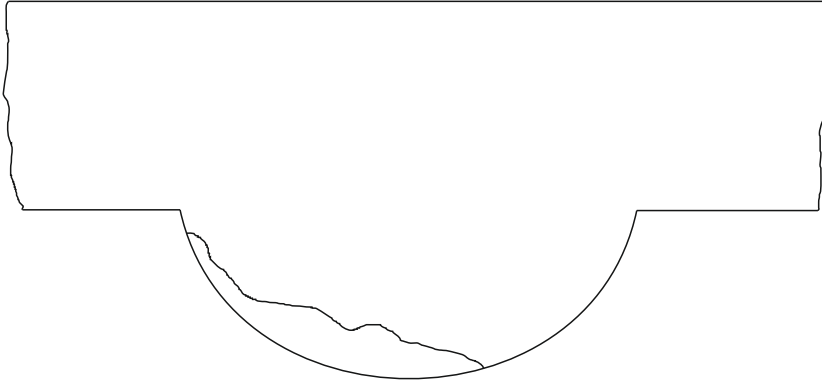
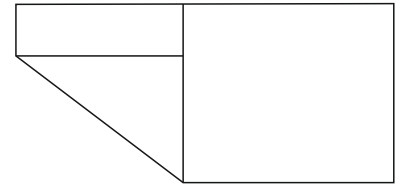
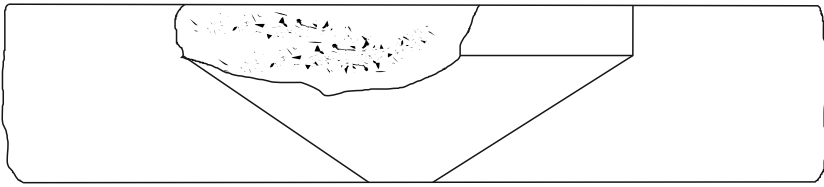

Konzolos ablakkönyöklő (?)  
Mésző  
Erdély Nemzeti Történelmi Múzeum  
Leltári szám: F2725

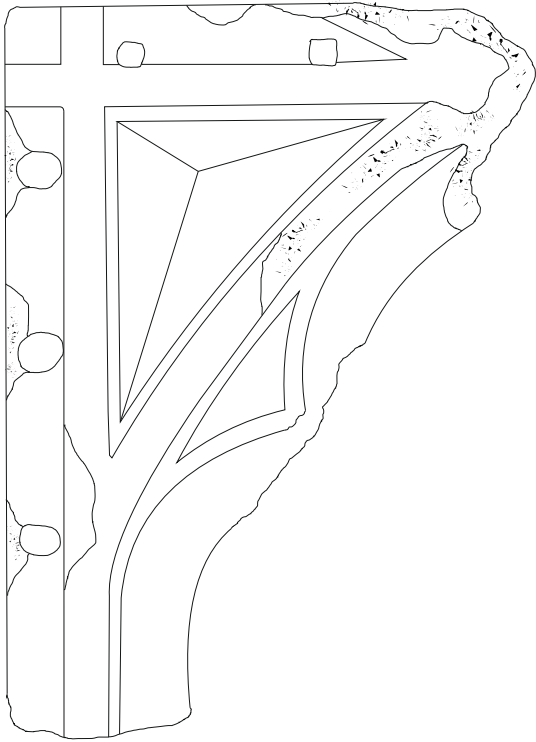

0 10

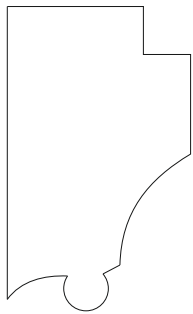

Ablakkeret bal felső sarka  
Mészkö  
Erdély Nemzeti Történelmi Múzeum  
Leltári szám: F2726

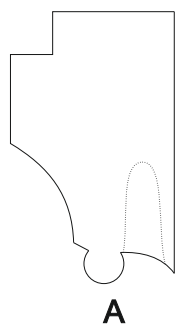
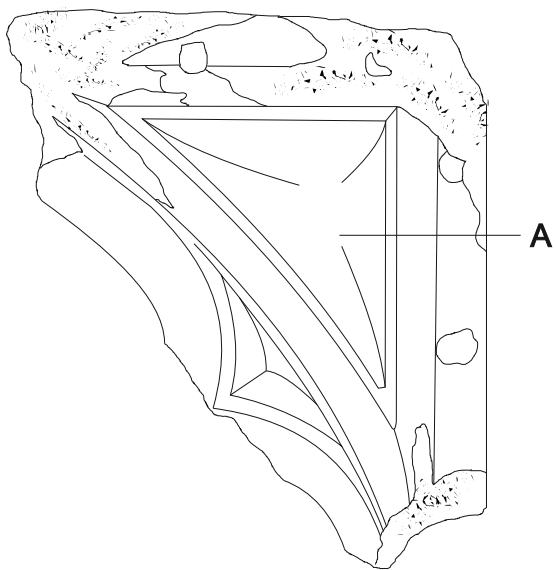

Ablakkeret jobb felső sarka  
Mészkö  
Erdély Nemzeti Történelmi Múzeum  
Leltári szám: F2727

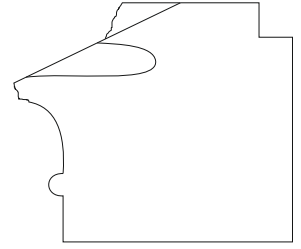
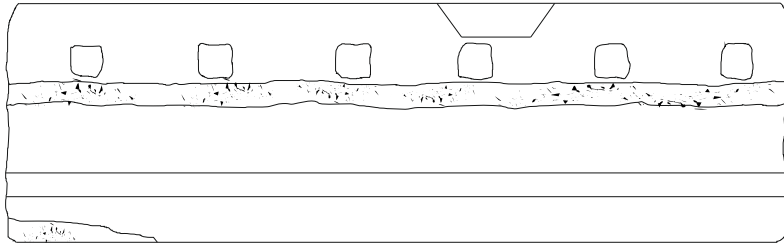

0 10



Ablak könyöklő  
Mészkö  
Erdély Nemzeti Történelmi Múzeum  
Leltári szám: F2728



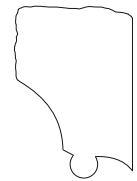

Ablakkeret szemöldöke és szarköve  
Mészkö  
Erdély Nemzeti Történelmi Múzeum  
Leltári szám: F2729

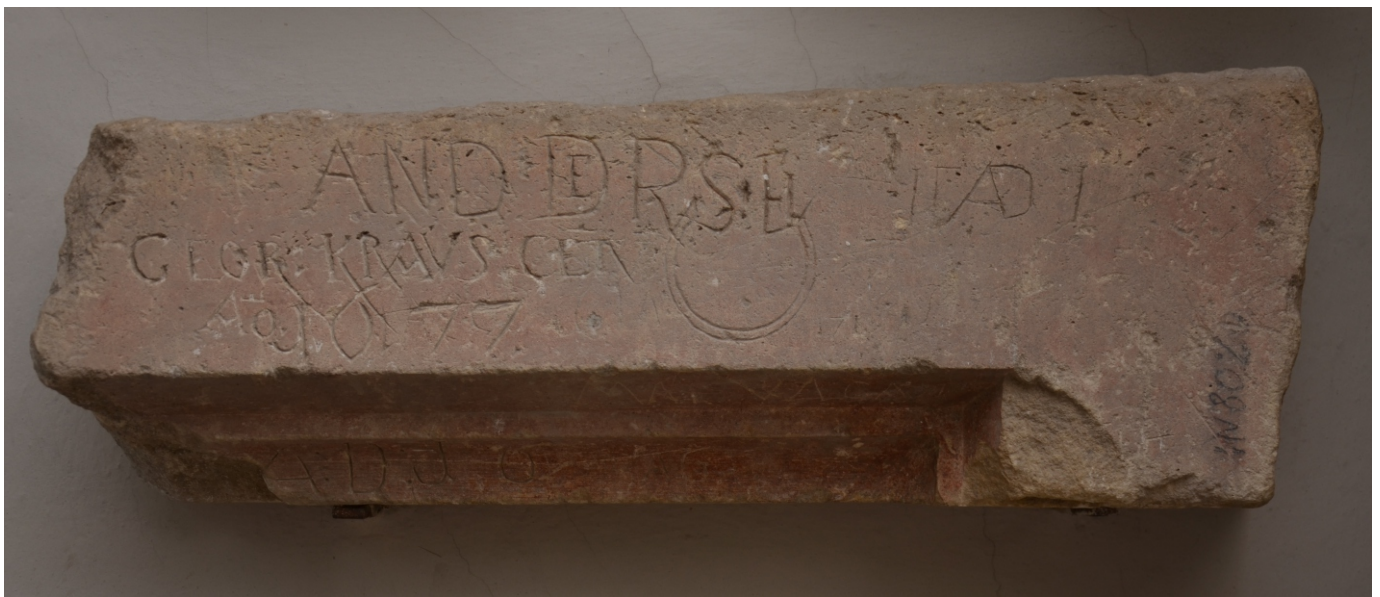
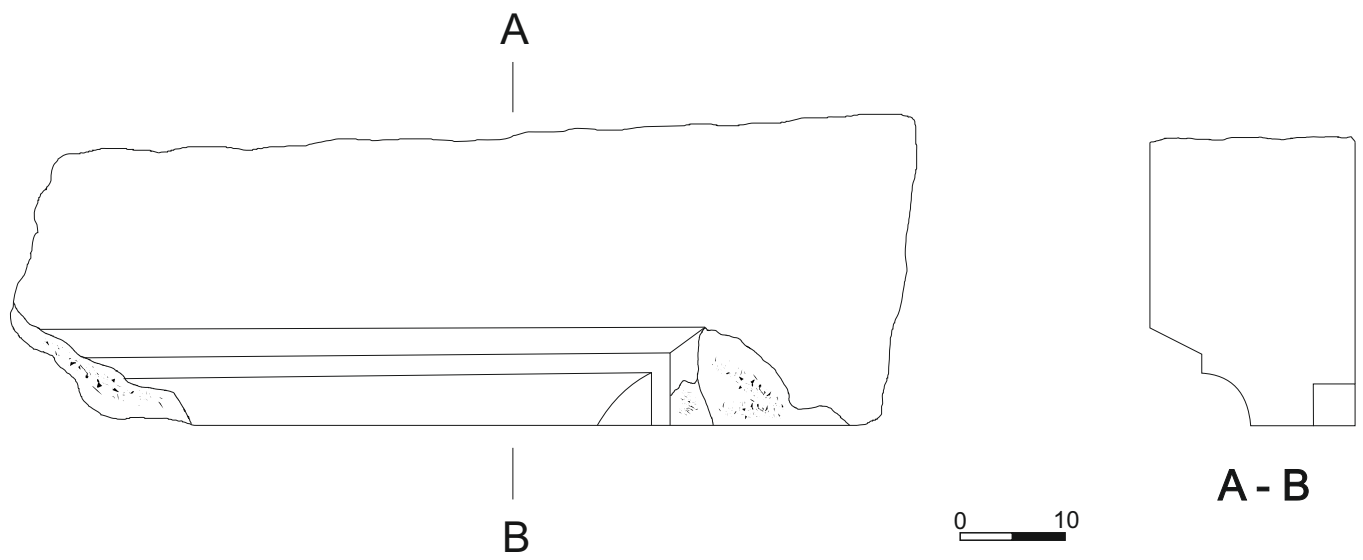

Ablak szemöldökkő  
Mésző  
Erdély Nemzeti Történelmi Múzeum  
Leltári szám: F2733

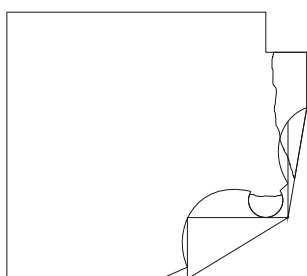
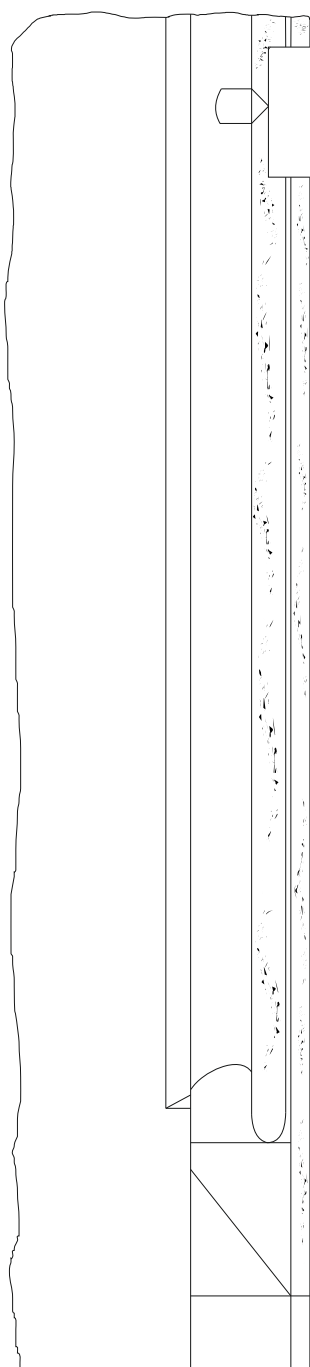

0 10

Ablak szárkő  
Mésző  
Erdély Nemzeti Történelmi Múzeum  
Leltári szám: F2734



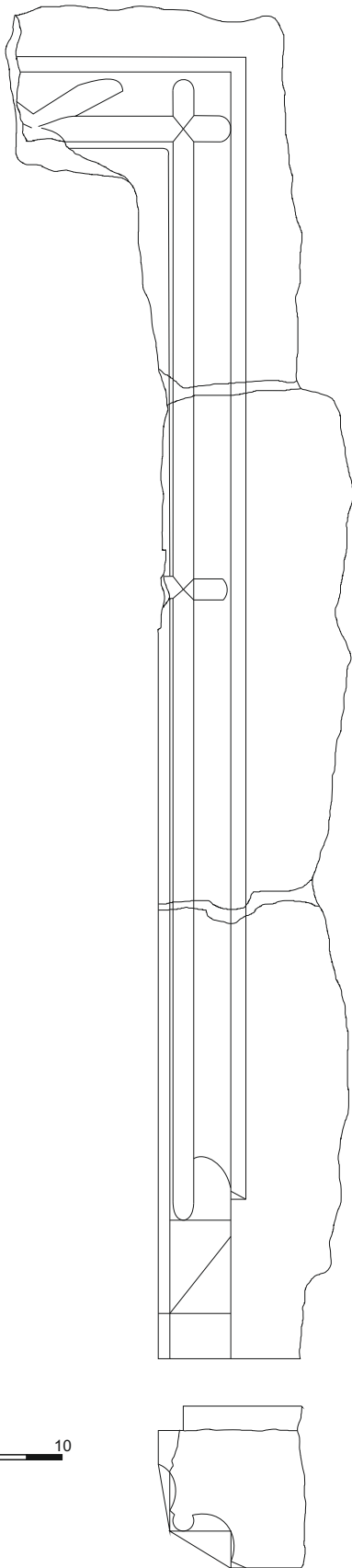

Ablak szarkó  
Mészkö  
Erdély Nemzeti Történelmi Múzeum  
Leltári szám: F2736

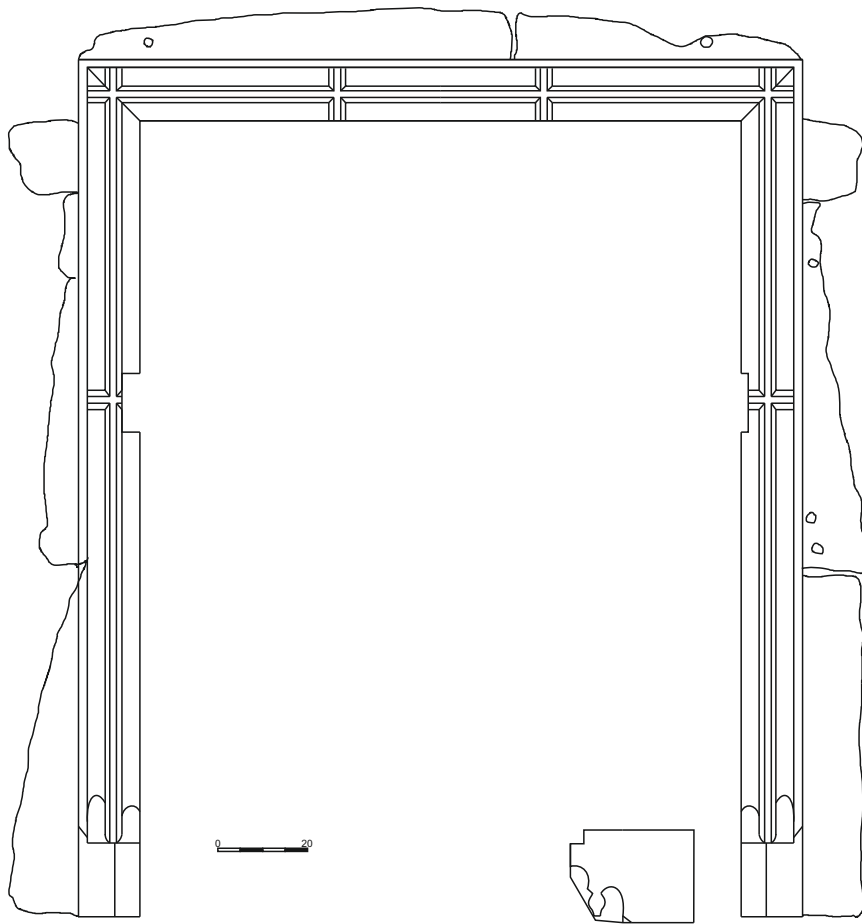

Ablakkeret  
Mészkö  
Erdély Nemzeti Történelmi Múzeum  
Leltári szám: F2740

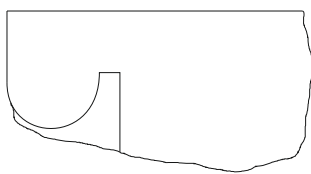
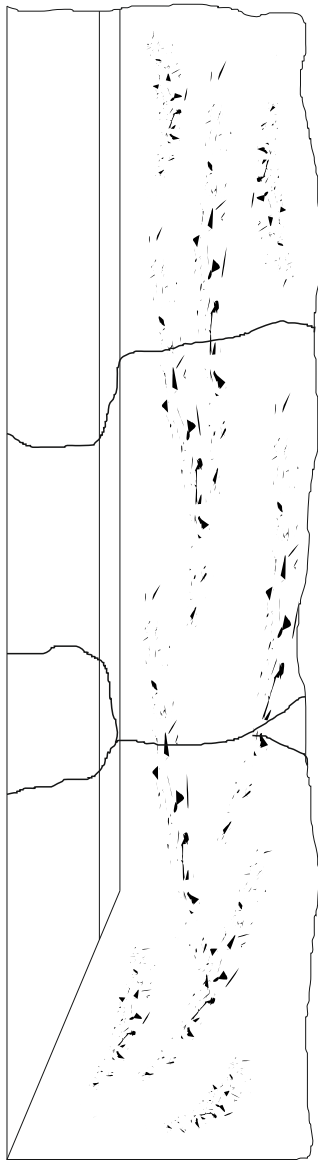

0 10



Szárkő ?  
Mészkö  
Erdély Nemzeti Történelmi Múzeum  
Leltári szám: F2745