

Ez a dokumentum a BME Építészettörténeti és Műemléki Tanszék Rajztárának katalógusát tartalmazza. Minden jog fenntartva. Tilos ezen dokumentum bármely részét sokszorosítani, információs rendszerben tárolni, nyilvánossághoz közvetíteni bármely formában vagy módon a jogtulajdonossal történt előzetes megállapodás nélkül.

2016

2016

ÉPÍTÉSZE TÖRTÉNETI RAJZTÁR

ÉPÍTÉSZE TÖRTÉNETI

RAJZTÁR

Építészettörténeti és Műemléki Tanszék

Budapesti Műszaki és Gazdaságtudományi Egyetem Építészmérnöki Kar

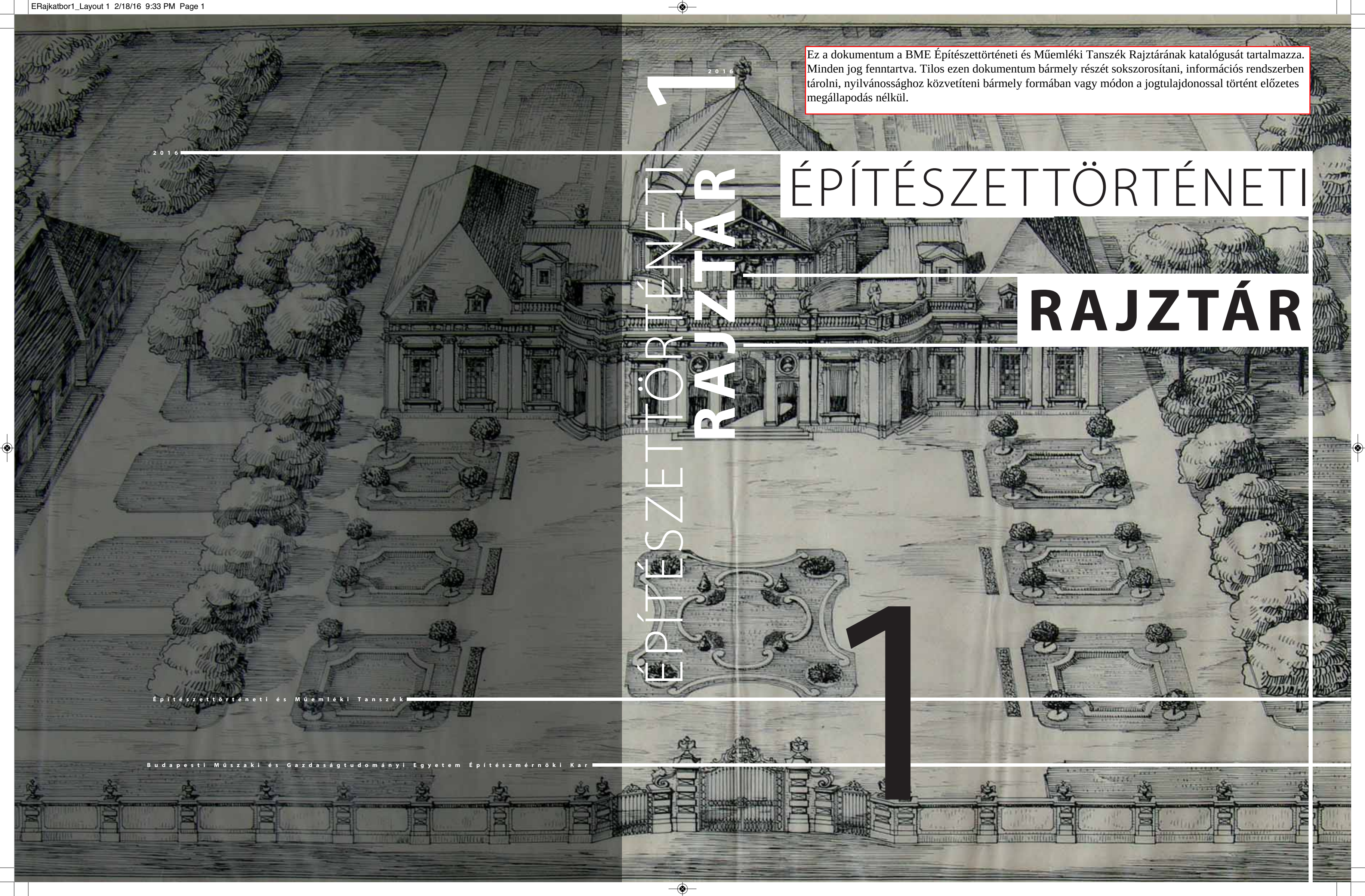





ÉPÍTÉSZETTÖRTÉNETI RAJZTÁR

1





ÉPÍTÉSZETTÖRTÉNETI **RAJZTÁR 1.**

Az Építészettörténeti és Műemléki Tanszék rajzgyűjteményének katalógusa

Második javított kiadás

Kiadja: BME Építészettörténeti és Műemléki Tanszék

Szerkesztette: Krähling János és Baku Eszter

A katalogizálásban részt vett: Baku Eszter, Kiss Zsuzsanna Emília továbbá a BME hallgatói:

Fehér Krisztina, Gyetvay Enikő, Kurucz Attila, Laczó Dániel, Szöllösi Beáta, Urbán Erzsébet.

A katalógusrendszer kidolgozásában részt vett: Budaházy Ibolya (BME OMIKK)

Kötetternv: Puskás Barnabás, bp design stúdió

Képfeldolgozás, nyomdai előkészítés: Puskás Barnabás, bp design stúdió

Fotók: Krähling János, Baku Eszter

A kötet támogatói: Magyar Művészeti Akadémia, Nemzeti Kulturális Alap,
Nemzeti Kutatási, Fejlesztési és Innovációs Hivatal, BME Építészettörténeti és Műemléki Tanszék,

BME OMIKK

© BME Építészettörténeti és Műemléki Tanszék

Minden jog fenntartva!

Budapest, 2016.

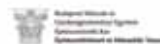

AZ ÉPÍTÉSZEKTÖRTÉNETI ÉS MŰEMLÉKI

Jelen katalógus közreadásával egy régi vágya teljesülhet a magyar építészettörténetet kutató szakmai közönségnek. A Budapesti Műszaki Egyetemen 1871-ben meginduló egyetemi szintű építészképzés egyik legértékesebb tárgyi hagyatékát, az Építészettörténeti és Műemléki Tanszéken fennmaradt rajz-, fotó- és dokumentumgyűjteményt veheti kezébe az olvasó.

Az építészeti rajzok tanulmányozása az építészeti gondolatközlés legfontosabb csatornáját érinti, amelynek különösen fontos vonulata az oktatási háttér feltárása. A gyűjteményben ez az oktatási háttér alapvetően kétféleképpen van jelen. Egyrészt az építészeti alaktani rajzok és az ékítmények szabadkézi rajzai, a történeti stílusokban megtervezett épületek, a műemlékfelmérések és a műemlékek helyreállítását célzó tervfeladatok formájában, amelyek az építészképzés oktatási metodikájába engednek betekintést, ezt az oktatáshoz és kutatáshoz használt fotóanyag egészíti ki. A másik fő alkotója a professzorok terveit és kutatási tervanyagát tartalmazza, amelyek között számos, mindez idáig ismeretlen terv található.

A gyűjtemény történetének kalandos alakulása lényegében követi azt a szerteágazó utat, amelynek során a jelenlegi Építészettörténeti és Műemléki Tanszék három korábbi előd tanszékének örökösaként létrejött. Szentkirályi Zoltán a magyar építészképzés történetét érintő kutatásai során feltárta az oktatás fő vonulatainak változásait, ahol a hangsúly – megfelelő időtávlatból tekintve – elsősorban a folyamatos megújulásra, oktatási koncepcióváltozások sorozatára tevődött, amelyek kevésbé segítették elő egy rendezett gyűjtemény felállítását. A rendszerváltozás után 1990-től dr. Horváth Alice kezdte meg a rendezetlen gyűjtemény feldolgozását, amelynek eredményeként egyes professzorok műveinek kiállítására, konferenciákon történő bemutatására (Steindl Imre, Schulek Frigyes, Wälder Gyula és mások évfordulói kapcsán) valamint részbeni publikálására is sor került. A megkezdett munka később megfelelő személyzet, tároló kapacitás és anyagiak hiánya miatt megszakadt. Szándékunk volt e munka folytatása, amelynek eredményeként adjuk ki e gyűjtemény első rendszerezett katalógusát. Az Építészettörténeti és Műemléki Tanszék – mint létrehozója és alanya e jelentős nemzeti kultúrkinccsnek – egyik elsődleges kutatási célkitűzése e gyűjtemény gondozása, tudományos feldolgozása és az ezzel kapcsolatos feladatok ellátása.

A katalógus bemutatja eddig elvégzett munkánk eredményeit, amely a kereshetőség igényeit kielégítő digitalizálás, valamint a metadata

II TANSZÉK RAJZGYŰJTEMÉNYÉRŐL

rendszerű adatbázis felépítését tükrözi. A gyűjtemény rendezett formájának létrehozásához, a katalógus struktúrájának a felépítéséhez – más hasonló adatbázisok felépítésének tapasztalata alapján – a Budapesti Műszaki Egyetem Országos Műszaki Információs Központ és Könyvtár adott segítséget. E katalóguskötetek szándékunk szerint megalapozzák a gyűjtemény hosszú távú fenntartását, továbbá kijelölik a restaurálással kapcsolatos szakfeladatokat.

Az építészeti oktatás töredékesen fennmaradt – és közintézményekben, levéltárakban szétszórta, illetve megsemmisült – tervanyagának átfogó elemző feldolgozása mindez idáig nem történt meg. Jelentős résztanulmányok születtek, amelyek az építészképzés különféle intézményeire (elsősorban a nem felsőfokú rajziskolákra) illetve időszakokra összpontosítottak. Az itt bemutatandó tervanyag a hazai építészeti kultúra alapvető és felbecsülhetetlen forrása, az egyetemi szintű építészeti oktatás egyik legjelentősebb, az építészettörténet és műemlékvédelem szempontjait tükröző forrásgyűjteménye az 1870-es évektől induló egy évszázadnyi időszakra. A hallgatói rajzok, egyetemi feladathoz kapcsolódó tervek, a professzorok kutatásaihoz kapcsolódó építészeti felmérési gyakorlatok és a professzorok terveinek alkotói között a magyar építészettörténet legjelentősebb építészei is megjelennek; megtalálhatók – csupán néhány nagyon jelentős építész említve – Schulcz Ferenc, Steindl Imre, Schulek Frigyes, Wälder Gyula, Hüttl Dezső, Kismarty-Lechner Jenő, Csányi Károly, Möller István, Kotsis Iván, Rados Jenő, Friedrich Loránd, Hajnóczy Gyula, Major Máté, Kardos György, Makovecz Imre, Finta József rajzai. A rajzanyag megismerhetősége révén lehetővé teszi a magyar építészoktatás historiográfiájának és európai összefüggéseinek árnyaltabb, megalapozottabb tárgyalását. Hozzásegít annak a kérdésnek az elmélyültebb megválaszolásához, hogy milyen elméleti háttér, milyen építészeti művek, milyen hazai és nemzetközi szemléletformáló tendenciák járultak hozzá a magyar építészet 19-20. századi fejlődéséhez, és hogyan kapcsolódik ez a meghatározó professzorok munkásságához.

A rajzgyűjtemény tartalmi feldolgozását segítették: Baku Eszter, Daragó László, Fehér Krisztina, Fekete J. Csaba, Gyetvainé Balogh Ágnes, Halmos Balázs, Istvánfi Gyula, Józsa Anna, Kalmár Miklós, Kiss Zsuzsanna Emília, Kovács Máté Gergő, Maróty Katalin, Mezős Tamás, Pazár Béla, Martin Pilsitz, Rabb Péter, Sajtos István, Szalai András, Vámosy Ferenc, Vukoszávlyev Zorán, Zsembery Ákos.

A felvetett kérdések megválaszolását segíti e katalógus, azzal a reménnyel, hogy e feladatok elvégzése a magyarországi építészeti kultúra történetét jelentős, mindeztidáig feldolgozatlan fejezettel bővítheti.

Dr. Krähling János
Egyetemi docens, a BME Építészettörténeti és Műemléki Tanszék tanszékvezetője

Jelzet: **100001**

Eredeti jelzet: H00001

Tervrajz, hallgatói rajz, fotó: H

Objektum: Kapu és ablak terve

Megnevezés: Kapu és ablak faragott kőből

Helység: n.a.

Cím: n.a.

Hrsz: n.a.

Szerzőségi közlés: Prepeliczay Albert, azonosítatlan szignó

Szignó: jobbra lent

Keltezés: 1903.11.30.

Hordozó: papír

Technika: ceruza, tus, akvarell

Lépték: 1:10

Méret: 89,1x59,4 cm

Állapot: sérült

Hagyaték: n.a.

Megjegyzés:

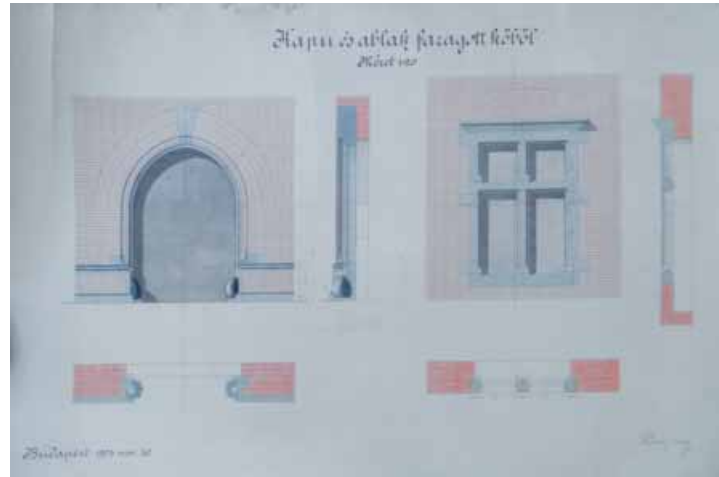

Jelzet: **100002**

Eredeti jelzet: H00002

Tervrajz, hallgatói rajz, fotó: H

Objektum: Ajtó részletek

Megnevezés: Ajtó-részletek természetes nagyságban

Helység: n.a.

Cím: n.a.

Hrsz: n.a.

Szerzőségi közlés: Prepeliczay Albert, azonosítatlan szignó

Szignó: jobbra lent

Keltezés: [1905-1906]

Hordozó: papír

Technika: ceruza, tus, akvarell

Lépték: 1:10

Méret: 86,1x59,6 cm

Állapot: jó

Hagyaték: n.a.

Megjegyzés:

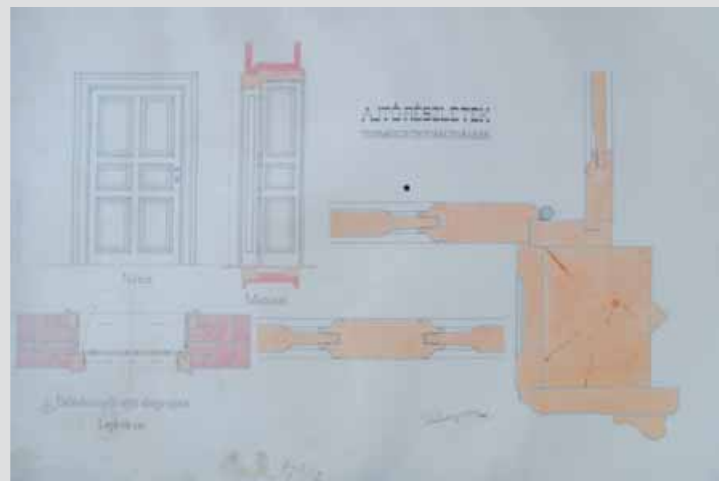

Jelzet: **100003**

Eredeti jelzet: H00003

Tervrajz, hallgatói rajz, fotó: H

Objektum: Ablak részletek

Megnevezés: Ablakrészletek természetes nagyságban

Helység: n.a.

Cím: n.a.

Hrsz: n.a.

Szerzőségi közlés: Prepeliczay Albert, azonosítatlan szignó

Szignó: jobbra lent

Keltezés: [1905-1906]

Hordozó: papír

Technika: ceruza, tus, akvarell

Lépték: 1:10

Méret: 86,4x59,6 cm

Állapot: jó

Hagyaték: n.a.

Megjegyzés:

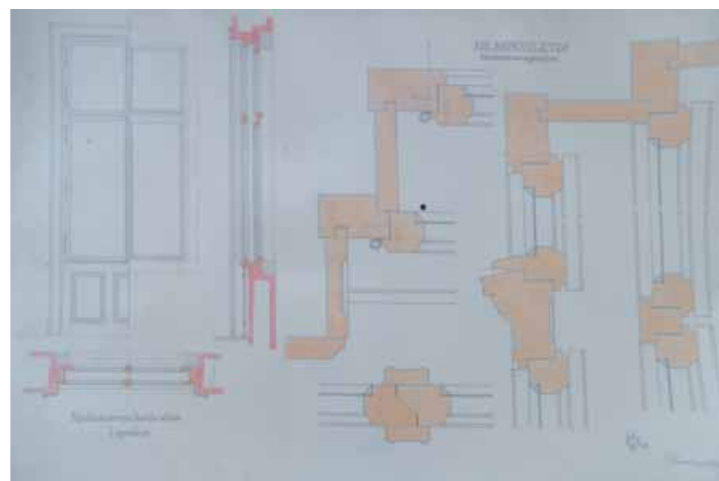



Jelzet: **100004**
 Eredeti jelzet: H00004
 Tervrajz, hallgatói rajz, fotó: H
 Objektum: Római ión oszloprend
 Megnevezés: Római-joni oszloprend
 Helység: n.a.
 Cím: n.a.
 Hrsz: n.a.
 Szerzőségi közlés: Prepeliczay Albert
 Szignó: jobbra lent
 Keltezés: 1905.10.08.
 Hordozó: papír
 Technika: ceruza, tus
 Lépték: n.a.
 Méret: 59,9x86,4 cm
 Állapot: jó
 Hagyaték: n.a.
 Megjegyzés: pecsét: Kir. József Műegyetem
 Ókori Építési Tanszéke, 1905.október 18.



Jelzet: **100005**
 Eredeti jelzet: H00005
 Tervrajz, hallgatói rajz, fotó: H
 Objektum: Görög dór oszloprend
 Megnevezés: Görög dór oszloprend
 Helység: n.a.
 Cím: n.a.
 Hrsz: n.a.
 Szerzőségi közlés: Prepeliczay Albert
 Szignó: jobbra lent
 Keltezés: 1905.10.
 Hordozó: papír
 Technika: tus
 Lépték: n.a.
 Méret: 59,3x79,9 cm
 Állapot: jó
 Hagyaték: n.a.
 Megjegyzés: pecsét: Kir. József Műegyetem Ókori Építési
 Tanszéke 1905. okt.

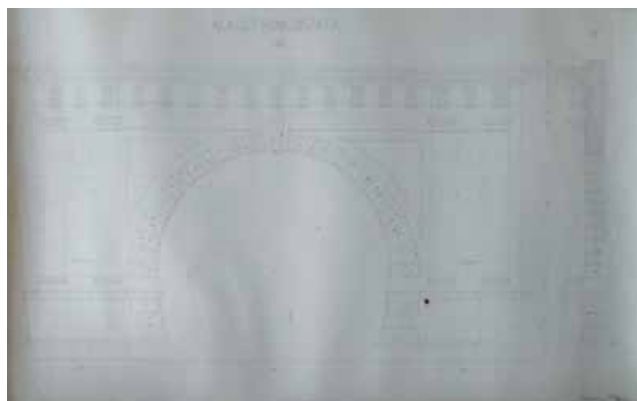

Jelzet: **100006**
 Eredeti jelzet: H00006
 Tervrajz, hallgatói rajz, fotó: H
 Objektum: Alagút homlokzata
 Megnevezés: Alagút homlokzata
 Helység: n.a.
 Cím: n.a.
 Hrsz: n.a.
 Szerzőségi közlés: Prepeliczay Albert, azonosítatlan szignó
 Szignó: jobbra lent
 Keltezés: 1906.04.12.
 Hordozó: papír
 Technika: ceruza, tus
 Lépték: 1:50
 Méret: 86,1x56,4 cm
 Állapot: jó
 Hagyaték: n.a.
 Megjegyzés: felirat: III. m.h.; 906.04.12

Jelzet: **100007**

Eredeti jelzet: H00007

Tervrajz, hallgatói rajz, fotó: H

Objektum: A felső kapu tervezete

Megnevezés: A felső kapu tervezete

Helység: n.a.

Cím: n.a.

Hrsz: n.a.

Szerzőségi közlés: Prepeliczay Albert

Szignó: jobbra lent

Keltezés: 1906.05.28.

Hordozó: papír

Technika: ceruza, tus

Lépték: 1:20, 1:10

Méret: 64,8x49,3 cm

Állapot: sérült

Hagyaték: n.a.

Megjegyzés: pecsét: Beadott Kir. József Műegyetem, 1906. máj.

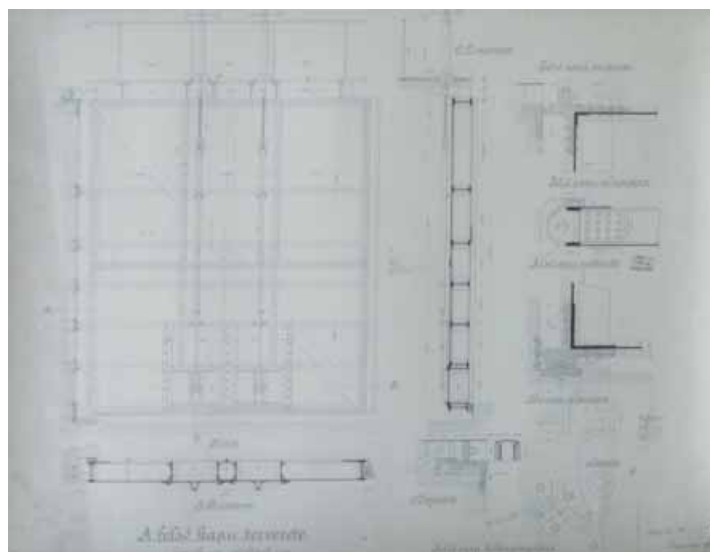

Jelzet: **100008**

Eredeti jelzet: H00008

Tervrajz, hallgatói rajz, fotó: H

Objektum: Völgyzárógát tervezete

Megnevezés: Völgyzárógát tervezete

Helység: n.a.

Cím: n.a.

Hrsz: n.a.

Szerzőségi közlés: Prepeliczay Albert, azonosítatlan szignó

Szignó: jobbra lent

Keltezés: 1906.12.14.

Hordozó: papír

Technika: ceruza, tus, akvarell

Lépték: 1:500, 1:200, 1:20

Méret: 64,4x49,8 cm

Állapot: jó

Hagyaték: n.a.

Megjegyzés: felirat: IV. m.h. szignó (nem olvasható)

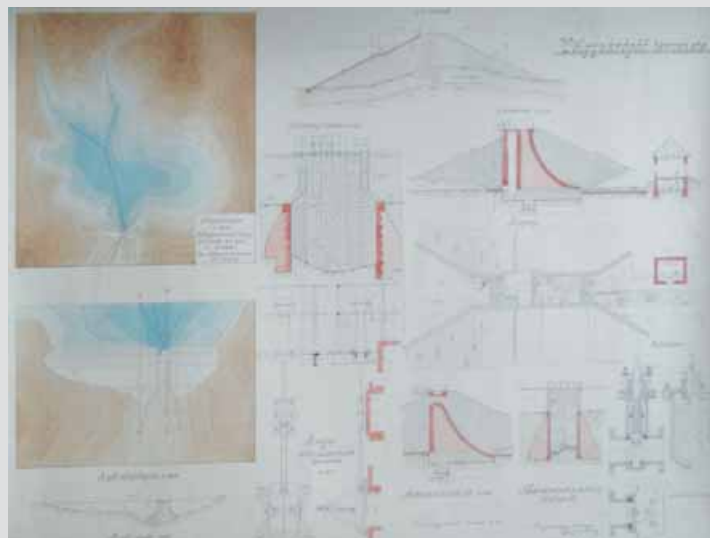

Jelzet: **100009**

Eredeti jelzet: H00009

Tervrajz, hallgatói rajz, fotó: H

Objektum: Munkásház

Megnevezés: Munkásház

Helység: n.a.

Cím: n.a.

Hrsz: n.a.

Szerzőségi közlés: Zsiros János

Szignó: jobbra lent, Zsiros János Lechner

Keltezés: 1906.03.26.

Hordozó: papír

Technika: ceruza, tus, akvarell

Lépték: 1:100

Méret: 65,3x47,6 cm

Állapot: jó

Hagyaték: [id. Kismarty-Lechner Jenő]

Megjegyzés: pecsét: Kir. József Műegyetem Ókori Építési Tanszéke, felirat: III. év.

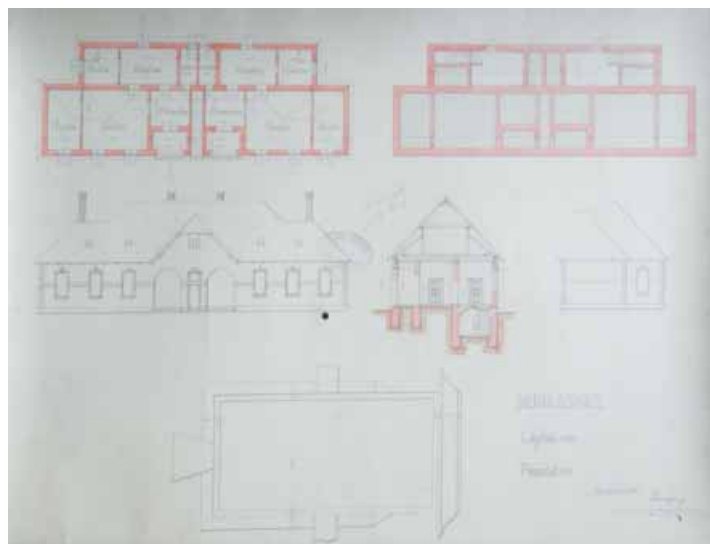

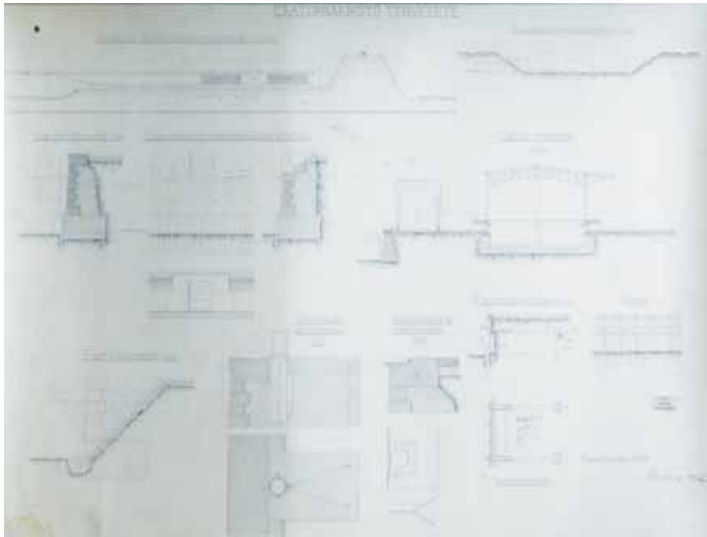

Jelzet: **100010**
 Eredeti jelzet: H00010
 Tervrajz, hallgatói rajz, fotó: H
 Objektum: Csatornakikötő terve
 Megnevezés: Csatornakikötő tervezete
 Helység: n.a.
 Cím: n.a.
 Hrsz: n.a.
 Szerzőségi közlés: Prepeliczay Albert
 Szignó: jobbra lent
 Keltezés: 1906.02.28.
 Hordozó: papír
 Technika: ceruza, tus
 Lépték: 1:150, 1:50, 1:25, 1:20
 Méret: 64,6x49,6 cm
 Állapot: jó
 Hagyaték: n.a.
 Megjegyzés: pecsét: Beadott, Kir. József Műegyetem 1906.
 már. 3. L. szignó

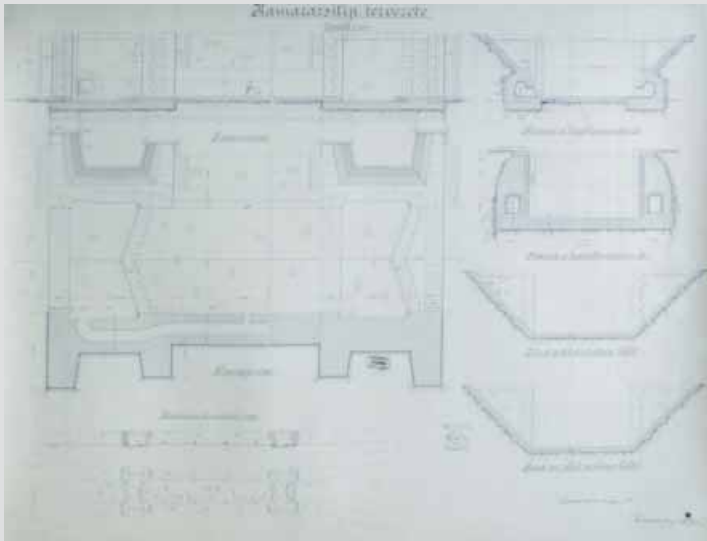

Jelzet: **100011**
 Eredeti jelzet: H00011
 Tervrajz, hallgatói rajz, fotó: H
 Objektum: Kamrazsilip terve
 Megnevezés: Kamrazsilip tervezete
 Helység: n.a.
 Cím: n.a.
 Hrsz: n.a.
 Szerzőségi közlés: Prepeliczay Albert
 Szignó: jobbra lent
 Keltezés: 1906.05.18.
 Hordozó: papír
 Technika: ceruza, tus
 Lépték: 1:100
 Méret: 64,6x49,6 cm
 Állapot: jó
 Hagyaték: n.a.
 Megjegyzés: pecsét: Beadott, Kir. József Műegyetem
 1906. máj.

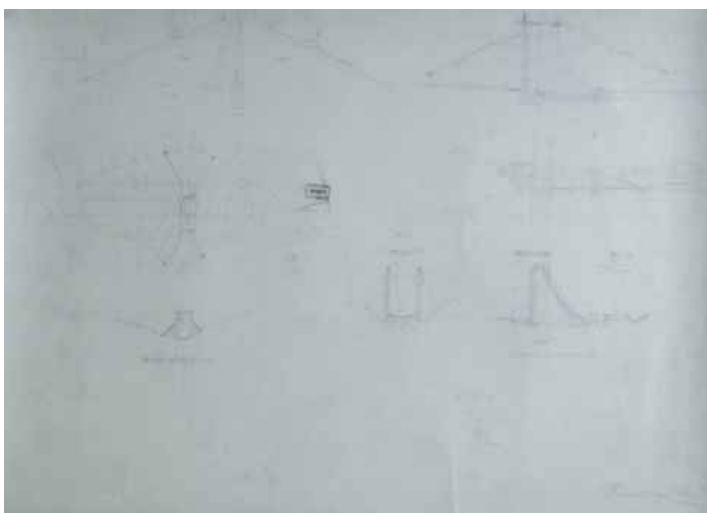

Jelzet: **100012**
 Eredeti jelzet: H00012
 Tervrajz, hallgatói rajz, fotó: H
 Objektum: Gát nézete
 Megnevezés: Gát nézete
 Helység: n.a.
 Cím: n.a.
 Hrsz: n.a.
 Szerzőségi közlés: Prepeliczay Albert
 Szignó: jobbra lent
 Keltezés: 1905.03.20.
 Hordozó: papír
 Technika: ceruza
 Lépték: n.a.
 Méret: 59,9x43,9 cm
 Állapot: sérült
 Hagyaték: n.a.
 Megjegyzés: pecsét: Beadott, Kir. József Műegyetem
 1906. nov.28.

Jelzet: **100013**

Eredeti jelzet: H00013

Tervrajz, hallgatói rajz, fotó: H

Objektum: Váza terve

Megnevezés: n.a.

Helység: n.a.

Cím: n.a.

Hrsz: n.a.

Szerzőségi közlés: Prepeliczay Albert, azonosítatlan szignó

Szignó: jobbra lent

Keltezés: 1902.11.25.

Hordozó: papír

Technika: ceruza, tus, akvarell

Lépték: n.a.

Méret: 57x40 cm

Állapot: sérült

Hagyaték: n.a.

Megjegyzés: feliratok: M 19:31; IV.; 237.; szignók,
Budapest 902 XI/25

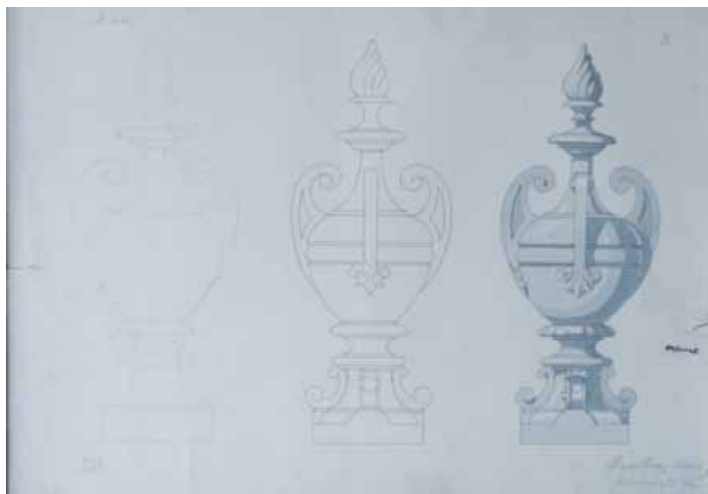

Jelzet: **100014**

Eredeti jelzet: T00029

Tervrajz, hallgatói rajz, fotó: T

Objektum: Kompozit oszlopfő

Megnevezés: n.a.

Helység: n.a.

Cím: n.a.

Hrsz: n.a.

Szerzőségi közlés: n.a.

Szignó: n.a.

Keltezés: s.a.

Hordozó: papír

Technika: ceruza

Lépték: n.a.

Méret: 49,5x38 cm

Állapot: jó

Hagyaték: n.a.

Megjegyzés:



Jelzet: **100015**

Eredeti jelzet: H00015

Tervrajz, hallgatói rajz, fotó: H

Objektum: Kút terve

Megnevezés: Kút terve

Helység: n.a.

Cím: n.a.

Hrsz: n.a.

Szerzőségi közlés: Vámos Tibor

Szignó: jobbra lent

Keltezés: s.a.

Hordozó: papír

Technika: ceruza

Lépték: 1:20

Méret: 41,2x49,1 cm

Állapot: jó

Hagyaték: n.a.

Megjegyzés: feliratok: III.ép.

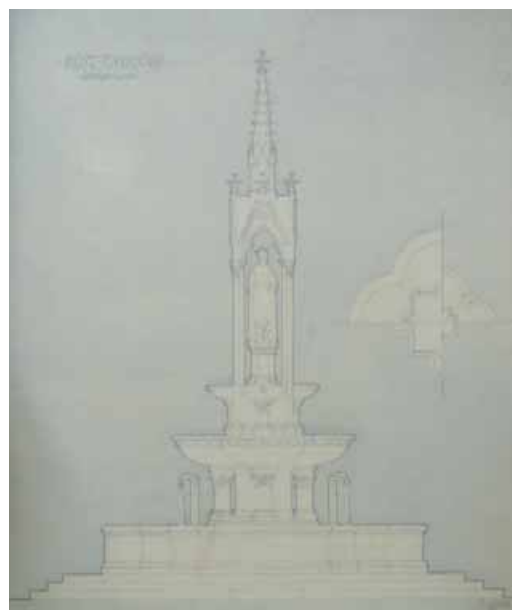

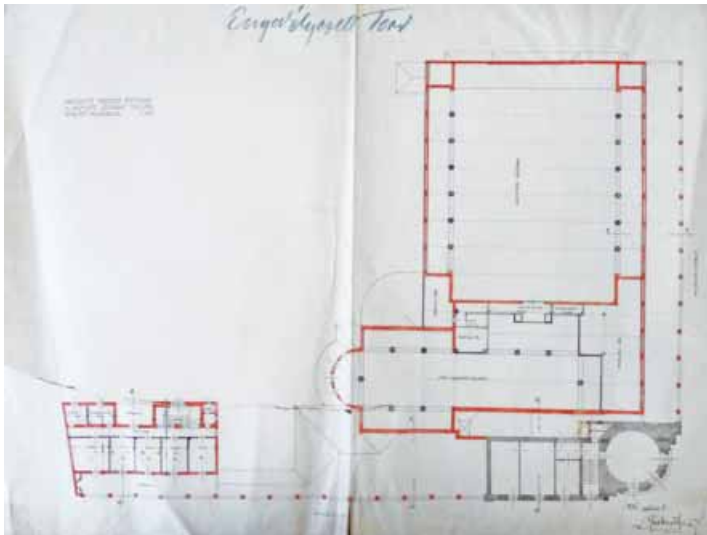

Jelzet: **100016**
 Eredeti jelzet: H00016
 Tervrajz, hallgatói rajz, fotó: T
 Objektum: Nemzeti Mozdgó színház
 Megnevezés: Nemzeti mozdgó építése a nemzeti színház
 telkén, emeleti alaprajz
 Helység: [Budapest]
 Cím: [Rákóczi út. Múzeum körút]
 Hrsz: [36557]
 Szerzőségi közlés: Dr. Lechner Jenő
 Szignó: jobbra lent
 Keltezés: 1921.07.18.
 Hordozó: papír
 Technika: tus, akvarell
 Lépték: 1:100
 Méret: 73x96 cm
 Állapot: rossz
 Hagyaték: [id. Kismarty-Lechner Jenő]
 Megjegyzés: 102134-102188 és 103390-103400
 összetartozó anyag



Jelzet: **100017**
 Eredeti jelzet: H00017
 Tervrajz, hallgatói rajz, fotó: H
 Objektum: Emlékmű terve
 Megnevezés: n.a.
 Helység: n.a.
 Cím: n.a.
 Hrsz: n.a.
 Szerzőségi közlés: Gardos Aladár főhadgy., Schulek Frigyes
 Szignó: jobbra lent
 Keltezés: 1912.
 Hordozó: papír
 Technika: ceruza, tus
 Lépték: n.a.
 Méret: 37,7x54,6 cm
 Állapot: jó
 Hagyaték: [Schulek Frigyes]
 Megjegyzés: pecsét: Schulek Frigyes tanári pecsétje
 feliratok: III. éves éph.



Jelzet: **100018**
 Eredeti jelzet: H00018
 Tervrajz, hallgatói rajz, fotó: H
 Objektum: Temetőkapu terve
 Megnevezés: Temetőkapu terve
 Helység: n.a.
 Cím: n.a.
 Hrsz: n.a.
 Szerzőségi közlés: Polgár Rezső
 Szignó: jobbra lent
 Keltezés: s.a.
 Hordozó: papír
 Technika: ceruza, akvarell
 Lépték: 1:33
 Méret: 36,6x45 cm
 Állapot: jó
 Hagyaték: n.a.
 Megjegyzés: feliratok: III. év. éph.

**Jelzet: 100019**

Eredeti jelzet: H00247

Tervrajz, hallgatói rajz, fotó: H

Objektum: Történelmi épület alaprajzok

Megnevezés: Elő-Ázsia, Egyiptom, Hellasz, Róma

Helység: n.a.

Cím: n.a.

Hrsz: n.a.

Szerzőségi közlés: Puhl Antal

Szignó: jobbra lent

Keltezés: 1971.03.11.

Hordozó: papír

Technika: ceruza, akvarell

Lépték: n.a.

Méret: 58,9x41,9 cm

Állapot: jó

Hagyaték: [Hajnóczy Gyula]

Megjegyzés: felirat: Hgy, 1971.03.11. Puhl,

szignó: jobbra középen: Hajnóczy Gyula

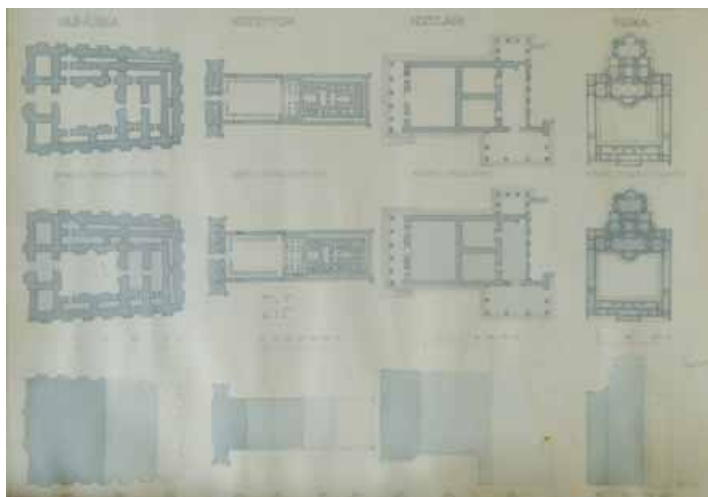
**Jelzet: 100020**

Eredeti jelzet: T00199

Tervrajz, hallgatói rajz, fotó: T

Objektum: BME K épület földszinti alaprajz

Megnevezés: A Királyi József Műegyetem Központi épülete

alsó földszint

Helység: Budapest

Cím: 1111 Műegyetem rkp. 3-6

Hrsz: n.a.

Szerzőségi közlés: [Hauszmann Alajos]

Szignó: n.a.

Keltezés: s.a.

Hordozó: papír

Technika: nyomtat

Lépték: 1:30

Méret: 64,9x38,9 cm

Állapot: sérült

Hagyaték: n.a.

Megjegyzés: 102349-el összetartozó anyag

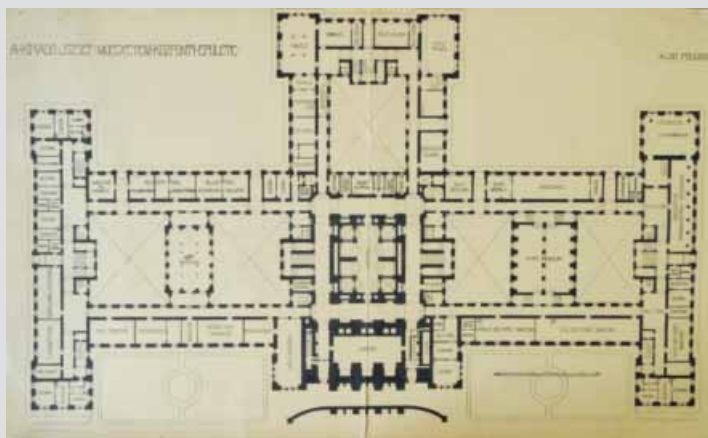
**Jelzet: 100021**

Eredeti jelzet: H00249

Tervrajz, hallgatói rajz, fotó: H

Objektum: Görög templom metszet és axonometria

Megnevezés: n.a.

Helység: n.a.

Cím: n.a.

Hrsz: n.a.

Szerzőségi közlés: Kovács Attila

Szignó: jobbra lent

Keltezés: s.a.

Hordozó: papír

Technika: ceruza, kréta

Lépték: n.a.

Méret: 59x42,1 cm

Állapot: jó

Hagyaték: n.a.

Megjegyzés: felirat: Kovács Attila, 1TK

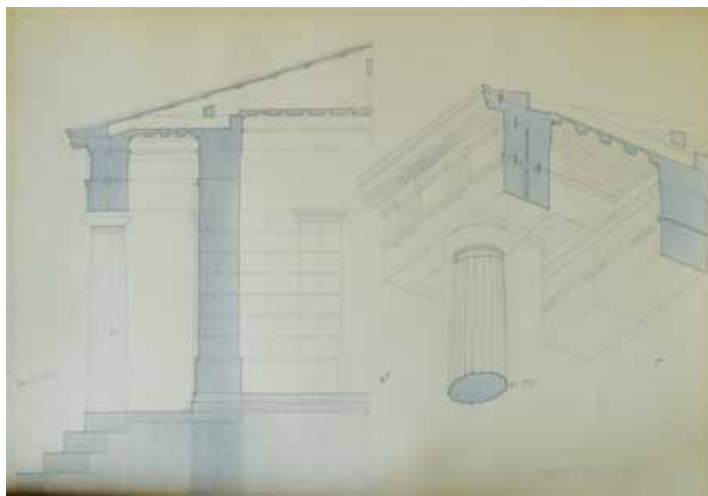

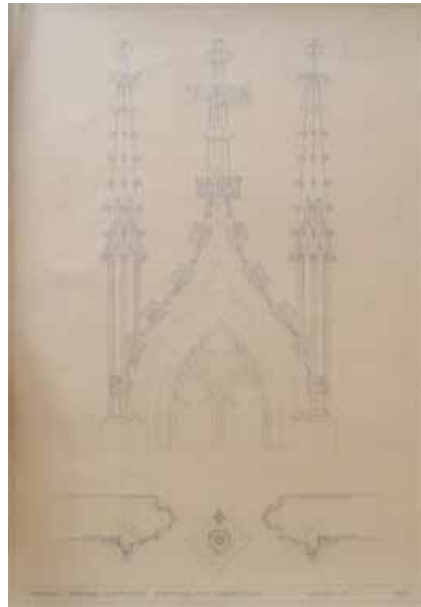

Jelzet: **100022**
 Eredeti jelzet: K07
 Tervrajz, hallgatói rajz, fotó: H
 Objektum: Fiatornyos vimperga terve
 Megnevezés: Fiatornyos vimperga szerkesztése
 Roritzer-féle quadratúrával
 Helység: n.a.
 Cím: n.a.
 Hrsz: n.a.
 Szerzőségi közlés: Farkas Pál
 Szignó: jobbra lent
 Keltezés: 1987.
 Hordozó: papír
 Technika: ceruza
 Lépték: n.a.
 Méret: 41,9x60 cm
 Állapot: jó
 Hagyaték: n.a.
 Megjegyzés:

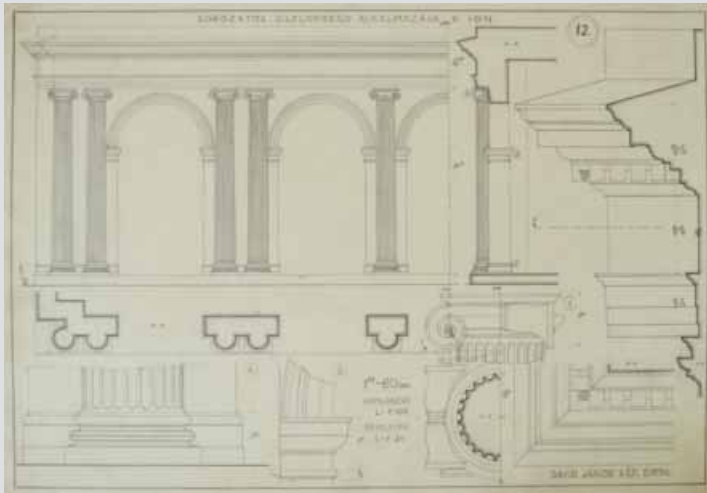

Jelzet: **100023**
 Eredeti jelzet: H00789
 Tervrajz, hallgatói rajz, fotó: H
 Objektum: Ión oszloprend
 Megnevezés: Sorozatos oszloprendek alkalmazása II. ION
 Helység: n.a.
 Cím: n.a.
 Hrsz: n.a.
 Szerzőségi közlés: Dávid János
 Szignó: jobbra lent
 Keltezés: s.a.
 Hordozó: papír
 Technika: ceruza
 Lépték: 1:100, 1:20
 Méret: 42x30 cm
 Állapot: jó
 Hagyaték: n.a.
 Megjegyzés: felirat: Dávid János I. éf. Épmh



Jelzet: **100024**
 Eredeti jelzet: T00335
 Tervrajz, hallgatói rajz, fotó: H
 Objektum: Római Pantheon metszete és alaprajza
 Megnevezés: Róma Pantheon
 Helység: n.a.
 Cím: n.a.
 Hrsz: n.a.
 Szerzőségi közlés: Hajnóczy Gyula
 Szignó: jobbra lent
 Keltezés: 1946/1947
 Hordozó: papír
 Technika: ceruza
 Lépték: n.a.
 Méret: 30,5x42,6 cm
 Állapot: jó
 Hagyaték: [Hajnóczy Gyula]
 Megjegyzés: felirat: Hajnóczy Gyula I.épmh.,
 103269-el összetartozó anyag

Jelzet: **100025**

Eredeti jelzet: H00203

Tervrajz, hallgatói rajz, fotó: H

Objektum: Óratorony terve

Megnevezés: Óratorony kisvárosban

Helység: n.a.

Cím: n.a.

Hrsz: n.a.

Szerzőségi közlés: Borvendég Béla

Szignó: jobbra lent

Keltezés: s.a.

Hordozó: papír

Technika: ceruza, akvarell

Lépték: n.a.

Méret: 43,1x61,2 cm

Állapot: jó

Hagyaték: n.a.

Megjegyzés: felirat: Borvendég Béla A/2

pecsét: Építőipari Műszaki Egyetem pecsétje

feliratok: III. éves éph.

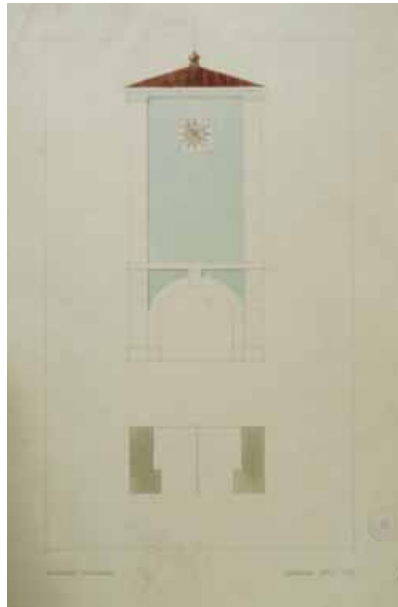

Jelzet: **100026**

Eredeti jelzet: T00098

Tervrajz, hallgatói rajz, fotó: T

Objektum: Aszófői templom rekonstrukciója

Megnevezés: Templombelső Aszófő rekonstrukció

Helység: Aszófő

Cím: n.a.

Hrsz: n.a.

Szerzőségi közlés: Zádor Mihály

Szignó: jobbra lent

Keltezés: 1957.10.02.

Hordozó: pausz

Technika: tus

Lépték: n.a.

Méret: 55,3x40,3 cm

Állapot: jó

Hagyaték: Zádor Mihály

Megjegyzés:



Jelzet: **100027**

Eredeti jelzet: T00099

Tervrajz, hallgatói rajz, fotó: T

Objektum: Aszófői templom rekonstrukciója

Megnevezés: Aszófő rekonstrukciós vázlatok

Helység: Aszófő

Cím: n.a.

Hrsz: n.a.

Szerzőségi közlés: Zádor Mihály

Szignó: jobbra lent

Keltezés: 1957.10.03.

Hordozó: pausz

Technika: tus

Lépték: n.a.

Méret: 60x42,5 cm

Állapot: jó

Hagyaték: Zádor Mihály

Megjegyzés:



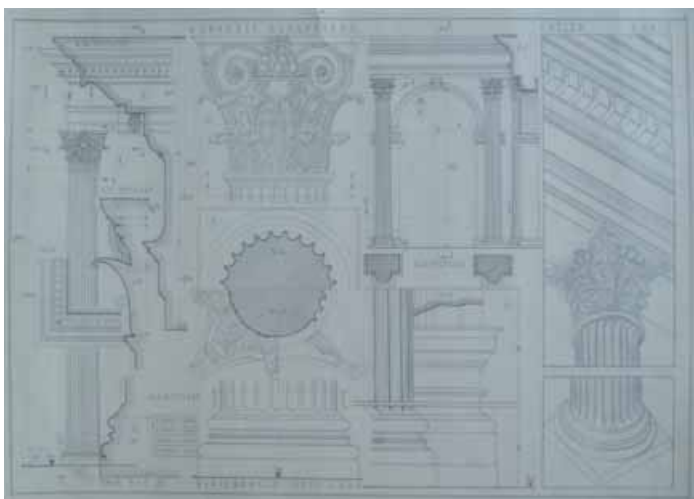

Jelzet: **100028**
 Eredeti jelzet: H00129
 Tervrajz, hallgatói rajz, fotó: H
 Objektum: Kompozit oszloprend
 Megnevezés: Kompozit oszloprend
 Helység: n.a.
 Cím: n.a.
 Hrsz: n.a.
 Szerzőségi közlés:
 Blaszbberger (Bonta) János
 Szignó: lent középen
 Keltezés: 1945.10.31.
 Hordozó: papír
 Technika: ceruza
 Lépték: n.a.
 Méret: 42,7x30,2 cm
 Állapot: jó
 Hagyaték: n.a.
 Megjegyzés: felirat: Blaszbberger János I. félév 5. rajz



Jelzet: **100029**
 Eredeti jelzet: H00193
 Tervrajz, hallgatói rajz, fotó: H
 Objektum: A régi "fehérkereszt" fogadó távlati képe
 Megnevezés: A régi "fehérkereszt" fogadó távlati képe
 Helység: Budapest
 Cím: Batthyány tér
 Hrsz: n.a.
 Szerzőségi közlés: Finta József
 Szignó: balra lent
 Keltezés: 1957.
 Hordozó: papír
 Technika: tus
 Lépték: n.a.
 Méret: 43,2x61 cm
 Állapot: jó
 Hagyaték: n.a.
 Megjegyzés: pecsét: Építő Ipari Műszaki Egyetem



Jelzet: **100030**
 Eredeti jelzet: T00363
 Tervrajz, hallgatói rajz, fotó: T
 Objektum: Skiccek
 Megnevezés: n.a.
 Helység: n.a.
 Cím: n.a.
 Hrsz: n.a.
 Szerzőségi közlés: [Hajnóczy Gyula]
 Szignó: n.a.
 Keltezés: s.a.
 Hordozó: papír
 Technika: ceruza
 Lépték: n.a.
 Méret: 24,1x20,7 cm
 Állapot: sérült
 Hagyaték: [Hajnóczy Gyula]
 Megjegyzés: 34-es sorszámmal jelölve

Jelzet: **100031**

Eredeti jelzet: H00195

Tervrajz, hallgatói rajz, fotó: H

Objektum: Épület távlati rajza

Megnevezés: n.a

Helység: n.a.

Cím: n.a.

Hrsz: n.a.

Szerzőségi közlés: Rimanóczy Jenő

Szignó: jobbra lent

Keltezés: s.a.

Hordozó: papír

Technika: tus

Lépték: n.a.

Méret: 42,8x30,2 cm

Állapot: jó

Hagyaték: n.a.

Megjegyzés: felirat: Rimanóczy Jenő IV. 10. TK



Jelzet: **100032**

Eredeti jelzet: H00194

Tervrajz, hallgatói rajz, fotó: H

Objektum: Budai vár Fortuna utca

Megnevezés: Fortuna-utca

Helység: Budapest

Cím: Fortuna utca

Hrsz: n.a.

Szerzőségi közlés: Kiss Albert

Szignó: jobbra lent

Keltezés: s.a.

Hordozó: papír

Technika: ceruza, akvarell

Lépték: n.a.

Méret: 30,7x43 cm

Állapot: jó

Hagyaték: n.a.

Megjegyzés: felirat: Kiss Albert IV. A/2

pecsét: Építő Ipari Műszaki Egyetem



Jelzet: **100033**

Eredeti jelzet: K08

Tervrajz, hallgatói rajz, fotó: T

Objektum: Bükkzentlélek Pálos kolostor feltárási rajzai

Megnevezés: Bükkzentlélek Pálos kolostor VI. sz. kutatóárok

Helység: Bükkzentlélek

Cím: n.a.

Hrsz: n.a.

Szerzőségi közlés: Méhes Beck Zsuzsa, Sedlmayr János

Szignó: jobbra lent

Keltezés: 1955.10.

Hordozó: papír

Technika: ceruza

Lépték: 1:20

Méret: 46,2x86 cm

Állapot: sérült

Hagyaték: [Sedlmayr János]

Megjegyzés: felirat: Bp. 1955. okt., Méhes-Beck-Sedlmayr

hátdalán pillér szerkesztés

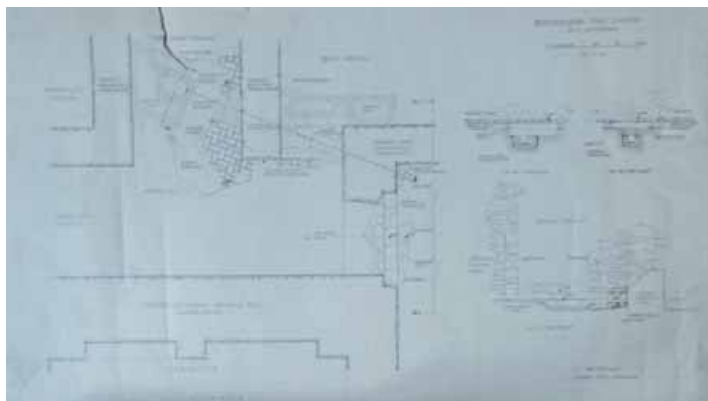



Jelzet: **100034**
 Eredeti jelzet: K06
 Tervrajz, hallgatói rajz, fotó: H
 Objektum: Halászbástya látképe Parlamenttel
 Megnevezés: n.a.
 Helység: Budapest
 Cím: n.a.
 Hrsz: n.a.
 Szerzőségi közlés: István Gyula
 Szignó: jobbra lent
 Keltezés: 1958.10.
 Hordozó: papír
 Technika: ceruza, akvarell
 Lépték: n.a.
 Méret: 43,3x32,5 cm
 Állapot: jó
 Hagyaték: [Zádor Mihály]
 Megjegyzés: felirat: István Gyula, II. 2. tk, 1958.X. VP szignó

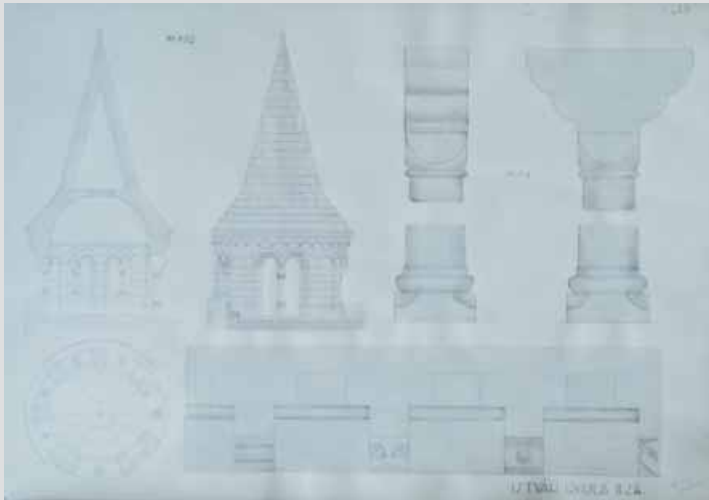

Jelzet: **100035**
 Eredeti jelzet: K24
 Tervrajz, hallgatói rajz, fotó: H
 Objektum: Halászbástya tervek
 Megnevezés: n.a.
 Helység: Budapest
 Cím: n.a.
 Hrsz: n.a.
 Szerzőségi közlés: István Gyula
 Szignó: jobbra lent
 Keltezés: [1958]
 Hordozó: papír
 Technika: ceruza, akvarell
 Lépték: 1:50, 1:4
 Méret: 42,2x59,3 cm
 Állapot: jó
 Hagyaték: [Zádor Mihály]
 Megjegyzés: felirat: István Gyula II. 2. tk., L. X.24. Zádor

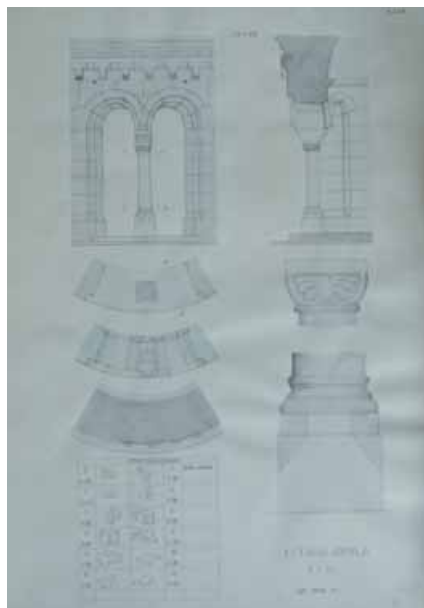

Jelzet: **100036**
 Eredeti jelzet: K25
 Tervrajz, hallgatói rajz, fotó: H
 Objektum: Halászbástya tervek
 Megnevezés: n.a.
 Helység: Budapest
 Cím: n.a.
 Hrsz: n.a.
 Szerzőségi közlés: István Gyula
 Szignó: jobbra lent
 Keltezés: 1958.10.
 Hordozó: papír
 Technika: ceruza, akvarell
 Lépték: 1:20
 Méret: 59,3x41,8 cm
 Állapot: jó
 Hagyaték: [Zádor Mihály]
 Megjegyzés: felirat: István Gyula II. 2. tk., L. BP.1958.X. Zádor, 4/5

Jelzet: **100037**

Eredeti jelzet:

Tervrajz, hallgatói rajz, fotó: H

Objektum: Halászbástya ornamentális részletei

Megnevezés: Fogsor ornamentális elemei, Oszlopfő

Helység: Budapest

Cím: n.a.

Hrsz: n.a.

Szerzőségi közlés: István Gyula

Szignó: jobbra lent

Keltezés: [1958]

Hordozó: papír

Technika: ceruza

Lépték: 1:1

Méret: 90x63,1 cm

Állapot: jó

Hagyaték: n.a.

Megjegyzés: felirat: István Gyula 2. tk.



Jelzet: **100038**

Eredeti jelzet: K01

Tervrajz, hallgatói rajz, fotó: H

Objektum: Erfurti dóm kapuzata

Megnevezés: Erfurt dóm

Helység: Erfurt

Cím: n.a.

Hrsz: n.a.

Szerzőségi közlés: Záborszky Dezső

Szignó: jobbra lent

Keltezés: 1953.01.22.

Hordozó: papír

Technika: tus

Lépték: n.a.

Méret: 43,3x35 cm

Állapot: jó

Hagyaték: [Sódor Alajos]

Megjegyzés: felirat: Záborszky Dezső III.A.6.

L. 1953.01.22. Sódor Alajos



Jelzet: **100039**

Eredeti jelzet: n.a.

Tervrajz, hallgatói rajz, fotó: H

Objektum: Ornamentális díszítőelem terve

Megnevezés: n.a.

Helység: n.a.

Cím: n.a.

Hrsz: n.a.

Szerzőségi közlés: Vámosy Ferenc

Szignó: jobbra lent

Keltezés: [1951]

Hordozó: papír

Technika: ceruza

Lépték: n.a.

Méret: 61,5x42,2 cm

Állapot: jó

Hagyaték: n.a.

Megjegyzés: felirat: Vámosy IV. ép.





Jelzet: **100040**
 Eredeti jelzet: H00176
 Tervrajz, hallgatói rajz, fotó: H
 Objektum: Denderai templom homlokzata és metszete
 Megnevezés: Egyiptomi templom
 Denderah homlokzat és metszet
 Helység: Dendera
 Cím: n.a.
 Hrsz: n.a.
 Szerzőségi közlés: Eröss Mihály
 Szignó: jobbra lent
 Keltezés: 1958-1959.
 Hordozó: papír
 Technika: ceruza, akvarell
 Lépték: n.a.
 Méret: 59,7x39,8 cm
 Állapot: jó
 Hagyaték: n.a.
 Megjegyzés:



Jelzet: **100041**
 Eredeti jelzet: n.a.
 Tervrajz, hallgatói rajz, fotó: H
 Objektum: Aedicula terve
 Megnevezés: n.a.
 Helység: n.a.
 Cím: n.a.
 Hrsz: n.a.
 Szerzőségi közlés: n.a.
 Szignó: n.a.
 Keltezés: s.a.
 Hordozó: papír
 Technika: ceruza, akvarell
 Lépték: n.a.
 Méret: 66,5x46 cm
 Állapot: jó
 Hagyaték: n.a.
 Megjegyzés:



Jelzet: **100042**
 Eredeti jelzet: n.a.
 Tervrajz, hallgatói rajz, fotó: H
 Objektum: Ablak terve
 Megnevezés: n.a.
 Helység: n.a.
 Cím: n.a.
 Hrsz: n.a.
 Szerzőségi közlés: Horváth Sándor
 Szignó: jobbra lent
 Keltezés: s.a.
 Hordozó: papír
 Technika: tus
 Lépték: n.a.
 Méret: 41x32 cm
 Állapot: jó
 Hagyaték: n.a.
 Megjegyzés:

Jelzet: **100043**

Eredeti jelzet: n.a.

Tervrajz, hallgatói rajz, fotó: H

Objektum: San Andrea al Quirinale templom homlokzat részlete

Megnevezés: Chiesa di S. Andrea al Quirinale

Helység: Róma

Cím: n.a.

Hrsz: n.a.

Szerzőségi közlés: n.a.

Szignó: n.a.

Keltezés: s.a.

Hordozó: papír

Technika: ceruza, akvarell

Lépték: n.a.

Méret: 30,5x21 cm

Állapot: jó

Hagyaték: n.a.

Megjegyzés:



Jelzet: **100044**

Eredeti jelzet: H00197

Tervrajz, hallgatói rajz, fotó: H

Objektum: Aquincumi macellum rekonstrukciója

Megnevezés: Macellum aquincumi rekonstrukciós terv eddigi helyreáll. alapján

Helység: Aquincum

Cím: n.a.

Hrsz: n.a.

Szerzőségi közlés: Koczor György

Szignó: jobbra lent

Keltezés: 1971.10.01.

Hordozó: papír

Technika: ceruza, akvarell, fotó

Lépték: 1:75, 1:100

Méret: 40,5x61 cm

Állapot: jó

Hagyaték: n.a.

Megjegyzés: felirat: Koczor György N.2/2

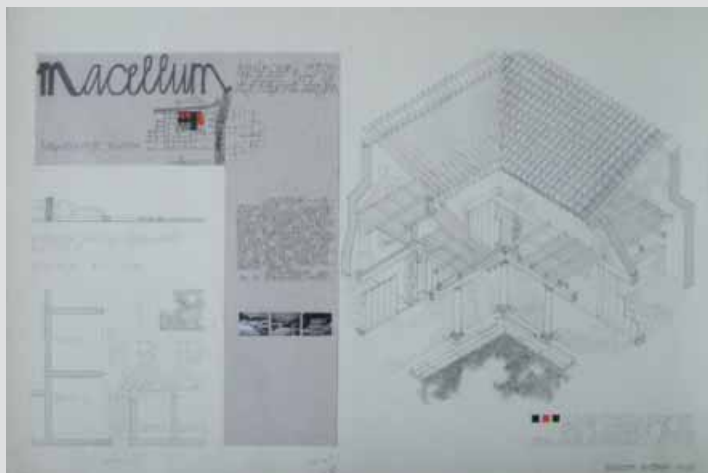

Jelzet: **100045**

Eredeti jelzet: H00182

Tervrajz, hallgatói rajz, fotó: H

Objektum: Egri Minorita templom homlokzata

Megnevezés: Minorita templom Eger

Helység: Eger

Cím: n.a.

Hrsz: n.a.

Szerzőségi közlés: Wonke Péter

Szignó: jobbra lent

Keltezés: s.a.

Hordozó: papír

Technika: ceruza

Lépték: n.a.

Méret: 46,3x32,5 cm

Állapot: jó

Hagyaték: n.a.

Megjegyzés: felirat: Wonke Péter V. 6.

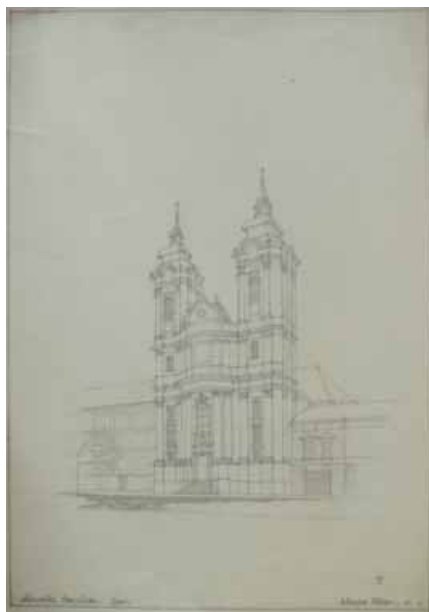

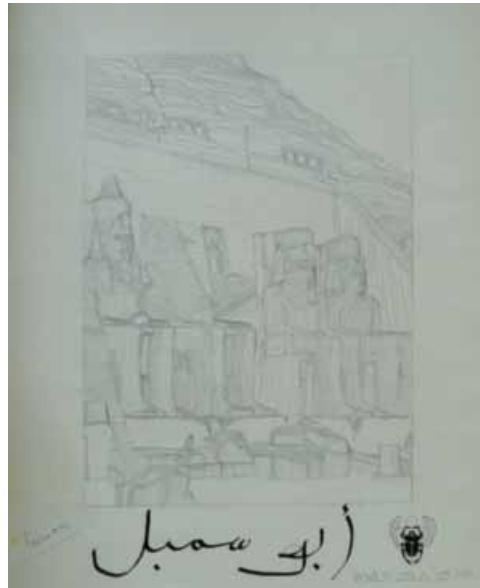

Jelzet: **100046**
 Eredeti jelzet: H00123
 Tervrajz, hallgatói rajz, fotó: H
 Objektum: Abu Simbel II. Ramszesz temploma,
 homlokzat részlet
 Megnevezés: n.a.
 Helység: Abu Simbel
 Cím: n.a.
 Hrsz: n.a.
 Szerzőségi közlés: Kovács Attila
 Szignó: jobbra lent,
 Keltezés: 1970.11.13.
 Hordozó: papír
 Technika: ceruza
 Lépték: n.a.
 Méret: 46,5x37 cm
 Állapot: jó
 Hagyaték: n.a.
 Megjegyzés: felirat: Kovács Attila II. É. HK.; HGy '70.11.13.

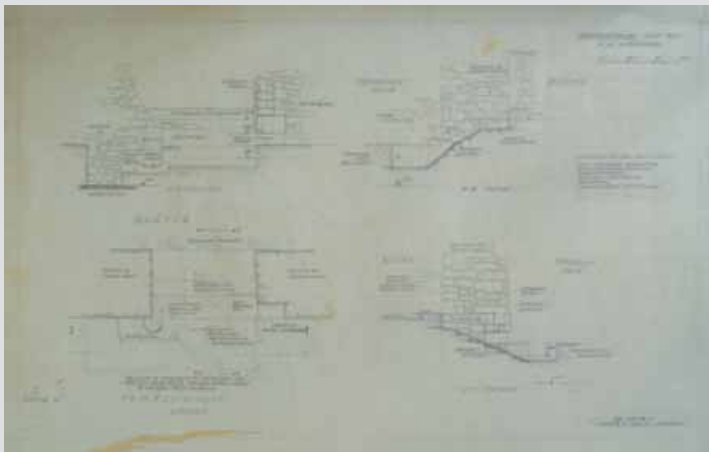

Jelzet: **100047**
 Eredeti jelzet: K09
 Tervrajz, hallgatói rajz, fotó: T
 Objektum: Bükk-szentlélek Pálos kolostor feltárási rajzai
 Megnevezés: Bükk-szentlélek Pálos kolostor III. sz. kutatóárok
 Helység: Bükk-szentlélek
 Cím: n.a.
 Hrsz: n.a.
 Szerzőségi közlés: Sódor Alajos,
 Beck Zsuzsa, Sedlmayr János
 Szignó: jobbra lent
 Keltezés: 1955.10.05.
 Hordozó: papír
 Technika: ceruza
 Lépték: n.a.
 Méret: 41,5x69 cm
 Állapot: jó
 Hagyaték: [Sedlmayr János, Sódor Alajos]
 Megjegyzés: felirat: Bp. 1955.10.05 Sodor A., Beck Zs., Sedlmayr J.

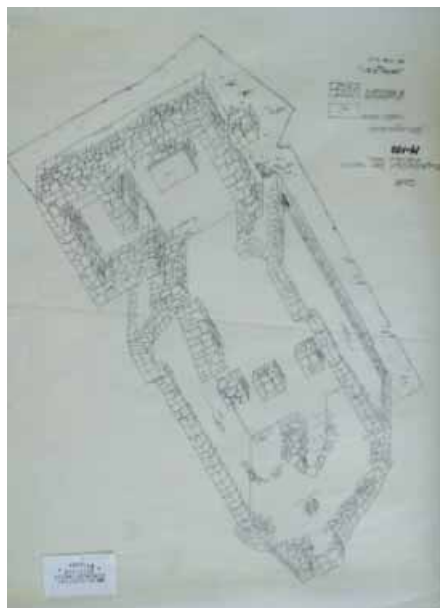

Jelzet: **100048**
 Eredeti jelzet: T00097
 Tervrajz, hallgatói rajz, fotó: T
 Objektum: Aszófői templom axonometrikus rajza
 Megnevezés: Aszófő állagbiztosítási terv axonometrikus rajza
 Helység: Aszófő
 Cím: n.a.
 Hrsz: n.a.
 Szerzőségi közlés: Zádor Mihály
 Szignó: balra lent
 Keltezés: 1958.06.25.
 Hordozó: pausz
 Technika: tus
 Lépték: 1:50
 Méret: 59,5x43,8 cm
 Állapot: jó
 Hagyaték: Zádor Mihály
 Megjegyzés: felirat: Zádor Mihály Bp. 1958.06.25.

Jelzet: **100049**

Eredeti jelzet: T00366

Tervrajz, hallgatói rajz, fotó: T

Objektum: A kővágószőlősi római mauzóleum védőépületének hosszszelvénye

Megnevezés: Kővágószőlős mauzóleum védőépület

Helység: Kővágószőlős

Cím: n.a.

Hrsz: n.a.

Szerzőségi közlés: Hajnóczy Gyula

Szignó: jobbra lent

Keltezés: 1984.01.

Hordozó: pausz

Technika: ceruza

Lépték: 1:50

Méret: 23,5x43,3 cm

Állapot: jó

Hagyaték: [Hajnóczy Gyula]

Megjegyzés:

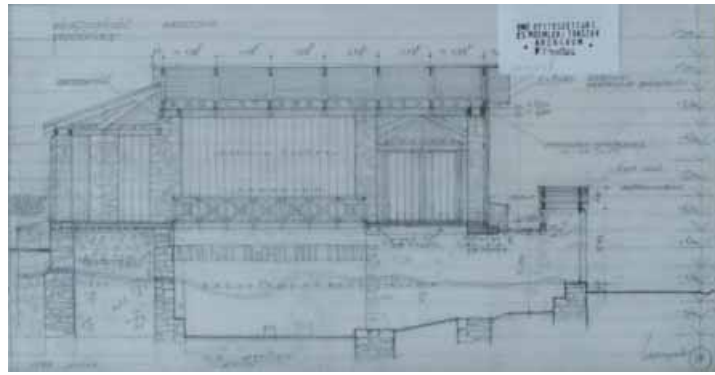

Jelzet: **100050**

Eredeti jelzet: T00361

Tervrajz, hallgatói rajz, fotó: T

Objektum: Várkertbazaar utcai homlokzatának részlete

Megnevezés: n.a.

Helység: Budapest

Cím: n.a.

Hrsz: n.a.

Szerzőségi közlés: [Hajnóczy Gyula]

Szignó: n.a.

Keltezés: s.a.

Hordozó: papír

Technika: ceruza

Lépték: n.a.

Méret: 25,1x19,5 cm

Állapot: jó

Hagyaték: [Hajnóczy Gyula]

Megjegyzés:



Jelzet: **100051**

Eredeti jelzet: T00360

Tervrajz, hallgatói rajz, fotó: T

Objektum: Szent Flórián görög katolikus templom rajza

Megnevezés: n.a.

Helység: Budapest

Cím: Fő utca

Hrsz: n.a.

Szerzőségi közlés: [Hajnóczy Gyula]

Szignó: n.a.

Keltezés: 1951.05.20.

Hordozó: papír

Technika: ceruza

Lépték: n.a.

Méret: 30x37,5 cm

Állapot: jó

Hagyaték: [Hajnóczy Gyula]

Megjegyzés:





Jelzet: **100052**
 Eredeti jelzet: T00359
 Tervrajz, hallgatói rajz, fotó: T
 Objektum: Felső-Vizivárosi Szent Anna Plébániatemplom
 homlokzatának részlete
 Megnevezés: n.a.
 Helység: Budapest
 Cím: Batthyány tér
 Hrsz: n.a.
 Szerzőségi közlés: [Hajnóczy Gyula]
 Szignó: n.a.
 Keltezés: s.a.
 Hordozó: papír
 Technika: ceruza
 Lépték: n.a.
 Méret: 27,3x27,3 cm
 Állapot: jó
 Hagyaték: [Hajnóczy Gyula]
 Megjegyzés:

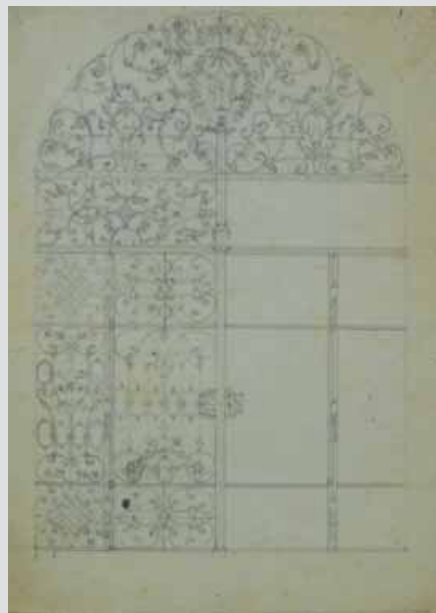

Jelzet: **100053**
 Eredeti jelzet: T00358
 Tervrajz, hallgatói rajz, fotó: T
 Objektum: Kapu ornamentális díszítése
 Megnevezés: n.a.
 Helység: n.a.
 Cím: n.a.
 Hrsz: n.a.
 Szerzőségi közlés: [Hajnóczy Gyula]
 Szignó: n.a.
 Keltezés: s.a.
 Hordozó: papír
 Technika: ceruza
 Lépték: n.a.
 Méret: 37,5x28 cm
 Állapot: jó
 Hagyaték: [Hajnóczy Gyula]
 Megjegyzés:



Jelzet: **100054**
 Eredeti jelzet: T00357
 Tervrajz, hallgatói rajz, fotó: T
 Objektum: Ornamentális díszrács terve
 Megnevezés: n.a.
 Helység: n.a.
 Cím: n.a.
 Hrsz: n.a.
 Szerzőségi közlés: [Hajnóczy Gyula]
 Szignó: n.a.
 Keltezés: s.a.
 Hordozó: papír
 Technika: ceruza
 Lépték: n.a.
 Méret: 23,5x28,5 cm
 Állapot: jó
 Hagyaték: [Hajnóczy Gyula]
 Megjegyzés:

Jelzet: **100055**

Eredeti jelzet: T00355

Tervrajz, hallgatói rajz, fotó: T

Objektum: Bajai Kálvária templom

Megnevezés: Bajai Kálvária templom

Helység: Baja

Cím: n.a.

Hrsz: n.a.

Szerzőségi közlés: [Hajnóczy Gyula]

Szignó: n.a.

Keltezés: 1951.06.12.

Hordozó: papír

Technika: ceruza

Lépték: n.a.

Méret: 30x40 cm

Állapot: jó

Hagyaték: [Hajnóczy Gyula]

Megjegyzés:



Jelzet: **100056**

Eredeti jelzet: T00356

Tervrajz, hallgatói rajz, fotó: T

Objektum: Oranamentális díszrác terve

Megnevezés: n.a.

Helység: n.a.

Cím: n.a.

Hrsz: n.a.

Szerzőségi közlés: [Hajnóczy Gyula]

Szignó: n.a.

Keltezés: [1952]

Hordozó: papír

Technika: nyomat

Lépték: n.a.

Méret: 20,9x15 cm

Állapot: jó

Hagyaték: [Hajnóczy Gyula]

Megjegyzés:

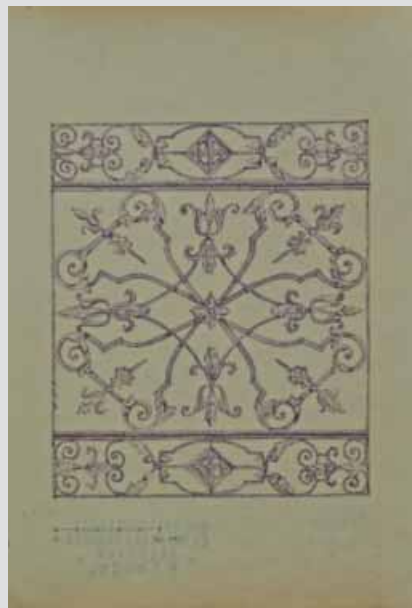

Jelzet: **100057**

Eredeti jelzet: T00354

Tervrajz, hallgatói rajz, fotó: T

Objektum: Királyfürdő

Megnevezés: Királyfürdő

Rács az udvari függőfolyosóról

Helység: Budapest

Cím: n.a.

Hrsz: n.a.

Szerzőségi közlés: [Hajnóczy Gyula]

Szignó: n.a.

Keltezés: [1952]

Hordozó: papír

Technika: ceruza

Lépték: n.a.

Méret: 20,8x29,5 cm

Állapot: jó

Hagyaték: [Hajnóczy Gyula]

Megjegyzés:

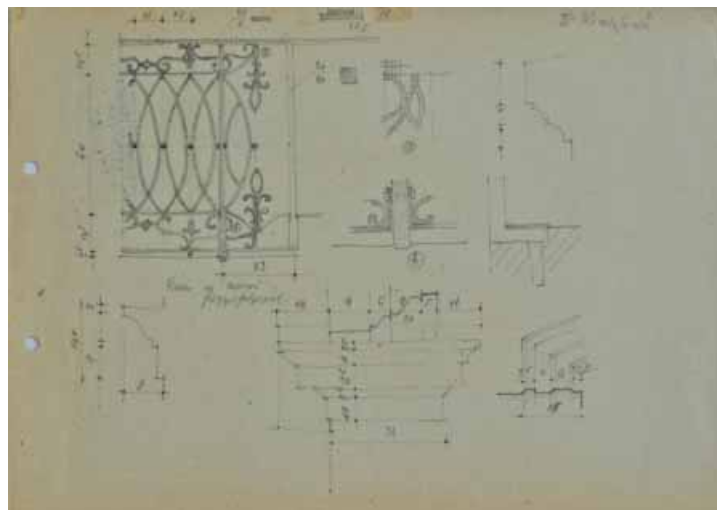

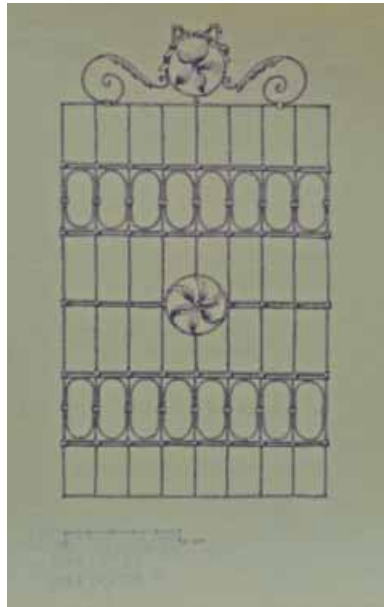

Jelzet: **100058**
 Eredeti jelzet: T00353
 Tervrajz, hallgatói rajz, fotó: T
 Objektum: Ornamentális dísrács terve
 Megnevezés: n.a.
 Helység: n.a.
 Cím: n.a.
 Hrsz: n.a.
 Szerzőségi közlés: [Hajnóczy Gyula]
 Szignó: n.a.
 Keltezés: [1952]
 Hordozó: papír
 Technika: nyomtatás
 Lépték: n.a.
 Méret: 20,9x15 cm
 Állapot: jó
 Hagyaték: [Hajnóczy Gyula]
 Megjegyzés:

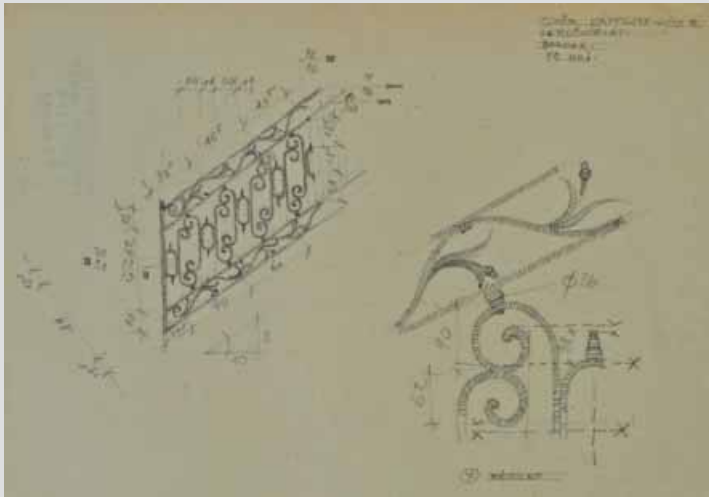

Jelzet: **100059**
 Eredeti jelzet: T00352
 Tervrajz, hallgatói rajz, fotó: T
 Objektum: Barokk lépcsőkori részlete Győrből
 Megnevezés: Győr Káposzta köz 2. lépcsőkori részlete, barokk
 Helység: Győr
 Cím: Káposzta köz 2.
 Hrsz: n.a.
 Szerzőségi közlés: [Hajnóczy Gyula]
 Szignó: n.a.
 Keltezés: 1952.07.
 Hordozó: papír
 Technika: ceruza
 Lépték: n.a.
 Méret: 21,2x27,8 cm
 Állapot: jó
 Hagyaték: [Hajnóczy Gyula]
 Megjegyzés:

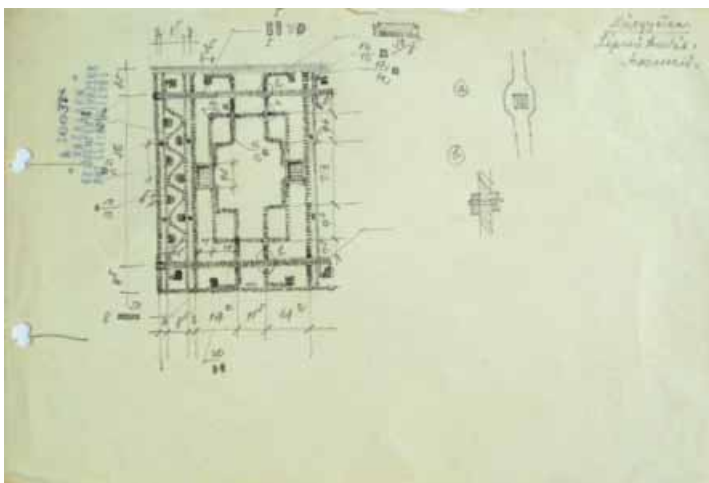

Jelzet: **100060**
 Eredeti jelzet: T00351
 Tervrajz, hallgatói rajz, fotó: T
 Objektum: Műegyetem lépcsőkori terve
 Megnevezés: Műegyetem lépcsőkori szecsió
 Helység: Budapest
 Cím: n.a.
 Hrsz: n.a.
 Szerzőségi közlés: [Hajnóczy Gyula]
 Szignó: n.a.
 Keltezés: [1952]
 Hordozó: papír
 Technika: ceruza
 Lépték: n.a.
 Méret: 21x29,5 cm
 Állapot: jó
 Hagyaték: [Hajnóczy Gyula]
 Megjegyzés:

Jelzet: **100061**

Eredeti jelzet: T00350

Tervrajz, hallgatói rajz, fotó: T

Objektum: Ornamentális díszrácsterve

Megnevezés: Somogyi Béla utca 7.

Helység: n.a.

Cím: n.a.

Hrsz: n.a.

Szerzőségi közlés: [Hajnóczy Gyula]

Szignó: n.a.

Keltezés: [1952]

Hordozó: papír

Technika: ceruza

Lépték: n.a.

Méret: 20,2x29,5 cm

Állapot: jó

Hagyaték: [Hajnóczy Gyula]

Megjegyzés:

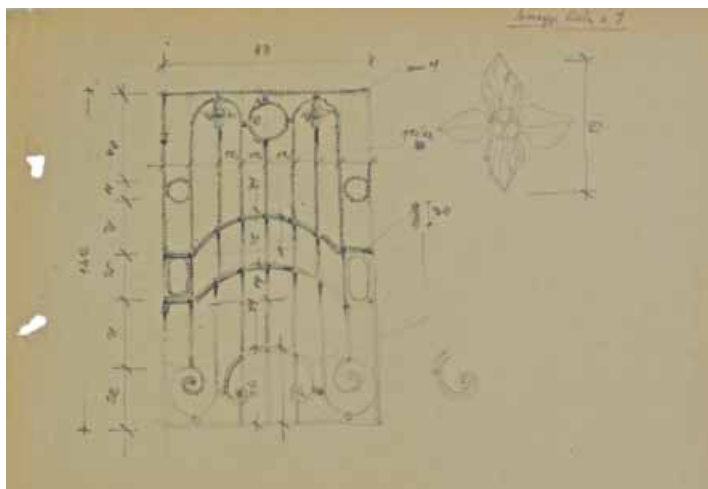

Jelzet: **100062**

Eredeti jelzet: T00349

Tervrajz, hallgatói rajz, fotó: T

Objektum: Kupolák terve, Szent Miklós templom, Prága,

Il Gesu, Róma

Megnevezés: Belső téralakítás, Templomterek, négyzeteti kupolák

Helység: Prága, Róma

Cím: n.a.

Hrsz: n.a.

Szerzőségi közlés: [Hajnóczy Gyula]

Szignó: n.a.

Keltezés: s.a.

Hordozó: papír

Technika: ceruza

Lépték: n.a.

Méret: 29,6x21 cm

Állapot: jó

Hagyaték: [Hajnóczy Gyula]

Megjegyzés:

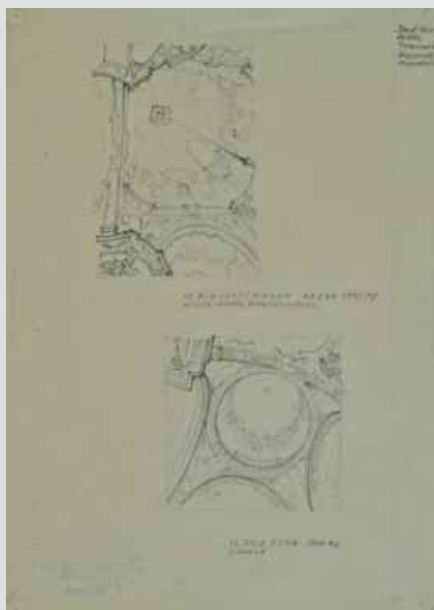

Jelzet: **100063**

Eredeti jelzet: T00348

Tervrajz, hallgatói rajz, fotó: T

Objektum: Gödöllői Grassalkovich kastély díszrácsterve

Megnevezés: Gödöllői kastély

Helység: Gödöllő

Cím: n.a.

Hrsz: n.a.

Szerzőségi közlés: [Hajnóczy Gyula]

Szignó: n.a.

Keltezés: 1963.04.21.

Hordozó: papír

Technika: ceruza

Lépték: n.a.

Méret: 21,4x29,2 cm

Állapot: jó

Hagyaték: [Hajnóczy Gyula]

Megjegyzés:

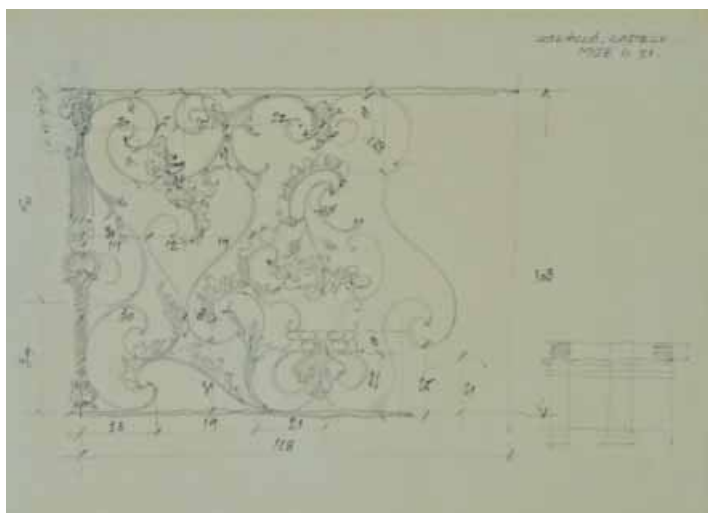

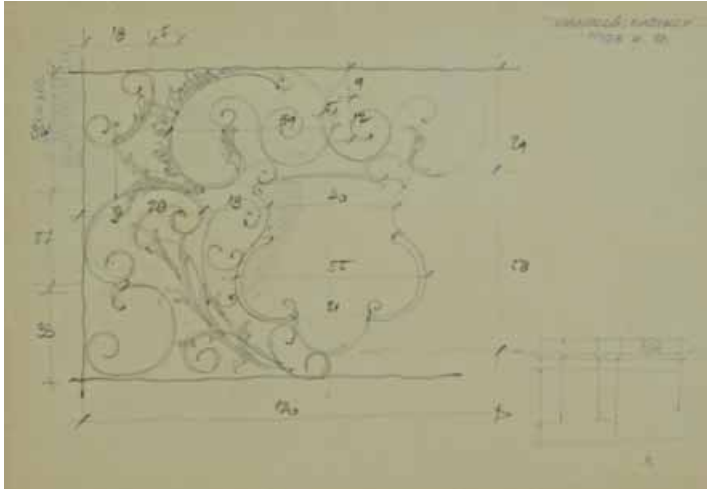

Jelzet: **100064**
 Eredeti jelzet: T00347
 Tervrajz, hallgatói rajz, fotó: T
 Objektum: Gödöllői Grassalkovich-kastély díszrács terve
 Megnevezés: Gödöllői kastély
 Helység: Gödöllő
 Cím: n.a.
 Hrsz: n.a.
 Szerzőségi közlés: [Hajnóczy Gyula]
 Szignó: n.a.
 Keltezés: 1963.04.22.
 Hordozó: papír
 Technika: ceruza
 Lépték: n.a.
 Méret: 21,4x29,2 cm
 Állapot: jó
 Hagyték: [Hajnóczy Gyula]
 Megjegyzés:

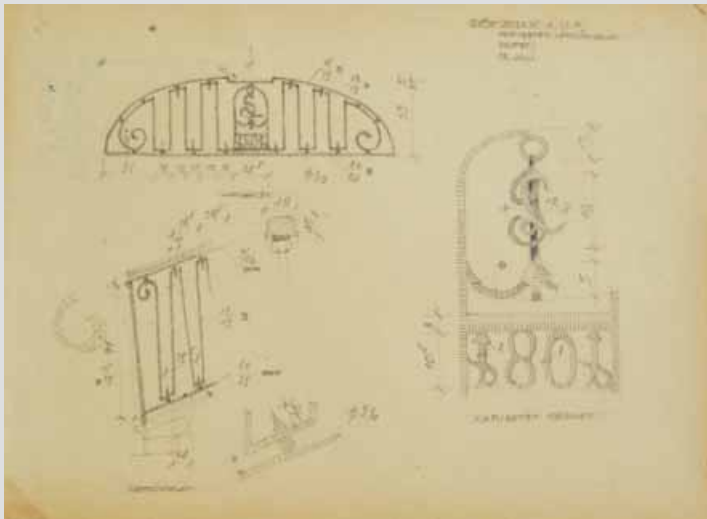

Jelzet: **100065**
 Eredeti jelzet: T00346
 Tervrajz, hallgatói rajz, fotó: T
 Objektum: Ornamentális díszrács, kapubetét terve
 Megnevezés: Győr Jedlik Á. U. 3. kapubetét, lépcsőkorlát
 Helység: Győr
 Cím: Jedlik Ányos u. 3.
 Hrsz: n.a.
 Szerzőségi közlés: [Hajnóczy Gyula]
 Szignó: n.a.
 Keltezés: 1952.07.
 Hordozó: papír
 Technika: ceruza
 Lépték: n.a.
 Méret: 21,4x29,2 cm
 Állapot: jó
 Hagyték: [Hajnóczy Gyula]
 Megjegyzés:

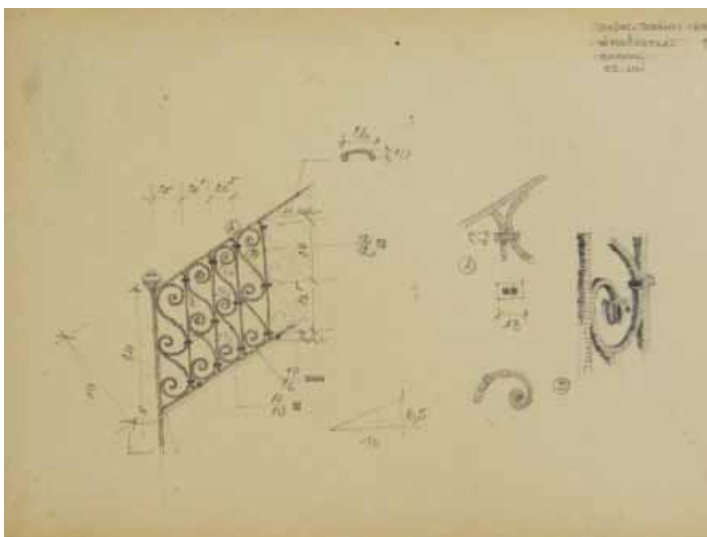

Jelzet: **100066**
 Eredeti jelzet: T00345
 Tervrajz, hallgatói rajz, fotó: T
 Objektum: Ornamentális lépcsőkorlát terve
 Megnevezés: Győr Sztálin tér 7. lépcsőkorlát, barokk
 Helység: Győr
 Cím: Sztálin tér 7.
 Hrsz: n.a.
 Szerzőségi közlés: [Hajnóczy Gyula]
 Szignó: n.a.
 Keltezés: 1952.07.
 Hordozó: papír
 Technika: ceruza
 Lépték: n.a.
 Méret: 21,4x29,2 cm
 Állapot: jó
 Hagyték: [Hajnóczy Gyula]
 Megjegyzés:



Jelzet: **100067**

Eredeti jelzet: T00344

Tervrajz, hallgatói rajz, fotó: T

Objektum: Gödöllői Grassalkovich-kastély oszlopfő terve

Megnevezés: Gödöllő kast.

Helység: Gödöllő

Cím: n.a.

Hrsz: n.a.

Szerzőségi közlés: [Hajnóczy Gyula]

Szignó: n.a.

Keltezés: 1963.04.18.

Hordozó: papír

Technika: ceruza

Lépték: n.a.

Méret: 21,4x29,2 cm

Állapot: jó

Hagyaték: [Hajnóczy Gyula]

Megjegyzés:

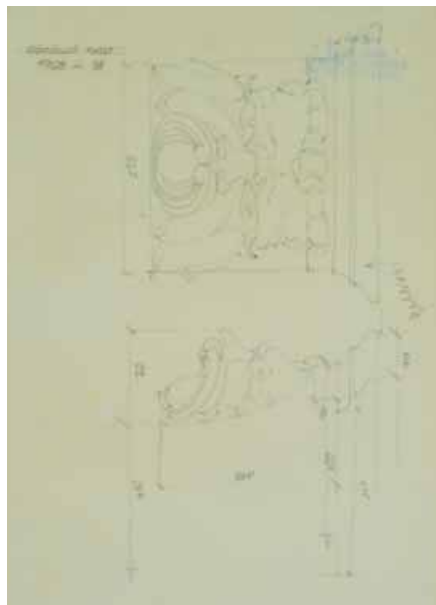

Jelzet: **100068**

Eredeti jelzet: T00343

Tervrajz, hallgatói rajz, fotó: T

Objektum: Gödöllői Grassalkovich-kastély lépcsőkorlát terve

Megnevezés: Gödöllő, kastély

Helység: Gödöllő

Cím: n.a.

Hrsz: n.a.

Szerzőségi közlés: [Hajnóczy Gyula]

Szignó: n.a.

Keltezés: 1963.04.21.

Hordozó: papír

Technika: ceruza

Lépték: n.a.

Méret: 21,4x29,2 cm

Állapot: jó

Hagyaték: [Hajnóczy Gyula]

Megjegyzés:

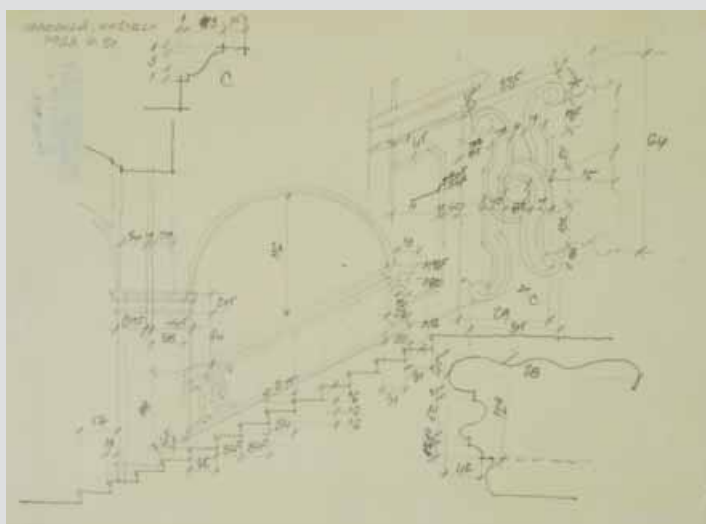

Jelzet: **100069**

Eredeti jelzet: T00342

Tervrajz, hallgatói rajz, fotó: T

Objektum: Carnuntumi fürdő rekonstrukciós rajza

Megnevezés: AMT. Der nö. Landesregierung III/2, Zivilstadt

Carnuntum Petronell Grosse Thermen (Palastruine)

Helység: Carnuntum

Cím: n.a.

Hrsz: n.a.

Szerzőségi közlés: Hajnóczy Gyula, Mezős Tamás, Hajnóczy

Gábor, Krähling János

Szignó: jobbra lent

Keltezés: 1989.02.28.

Hordozó: papír

Technika: fénymásolat

Lépték: n.a.

Méret: 42x30 cm

Állapot: jó

Hagyaték: [Hajnóczy Gyula]

Megjegyzés: pecsét: 51-es számú rajz

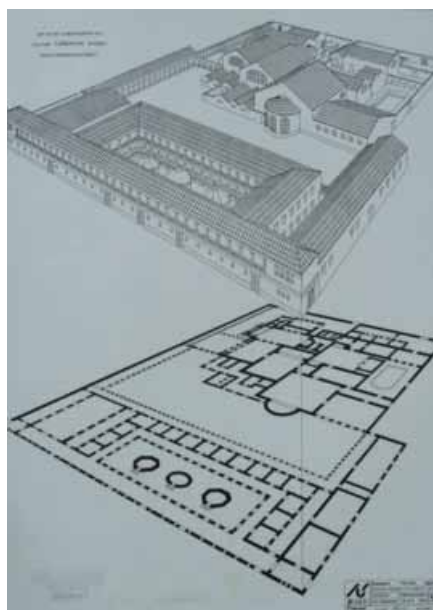



Jelzet: **100070**
 Eredeti jelzet: T00341
 Tervrajz, hallgatói rajz, fotó: T
 Objektum: Carnuntumi fürdő rekonstrukciós rajza
 Megnevezés: AMT. Der n. Landesregierung III/2 Zivilstadt
 Carnuntum Petronell, Grosse Thermen (Palastrine)
 Helység: Carnuntum
 Cím: n.a.
 Hrsz: n.a.
 Szerzőségi közlés: Hajnóczy Gyula, Mezős Tamás,
 Hajnóczy Gábor, Krähling János
 Szignó: jobbra lent,
 Keltezés: 1989.03.01.
 Hordozó: papír
 Technika: fénymásolat
 Lépték: n.a.
 Méret: 30x42 cm
 Állapot: jó
 Hagyaték: [Hajnóczy Gyula]
 Megjegyzés: pecsét: 53-es számú rajz



Jelzet: **100071**
 Eredeti jelzet: T00390
 Tervrajz, hallgatói rajz, fotó: T
 Objektum: Jáki apátsági templom, Nyugati kapuja
 Megnevezés: Fotogrammetriai felmérés
 Helység: Ják
 Cím: n.a.
 Hrsz: n.a.
 Szerzőségi közlés: n.a.
 Szignó: n.a.
 Keltezés: s.a.
 Hordozó: papír
 Technika: fénymásolat
 Lépték: n.a.
 Méret: 37,5x29,3 cm
 Állapot: jó
 Hagyaték: n.a.
 Megjegyzés:

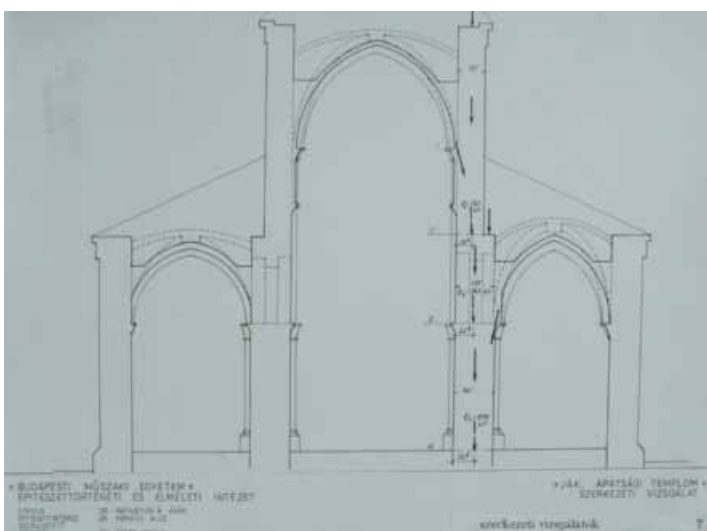

Jelzet: **100072**
 Eredeti jelzet: T00391
 Tervrajz, hallgatói rajz, fotó: T
 Objektum: Jáki apátsági templom keresztmetszete
 Megnevezés: Jáki apátsági templom szerkezeti vizsgálat
 Helység: Ják
 Cím: n.a.
 Hrsz: n.a.
 Szerzőségi közlés: Dr. Pattantyús-Ábrahám Ádám,
 Dr. Horváth Alice, Dr. Zádor Mihály
 Szignó: jobbra lent
 Keltezés: s.a.
 Hordozó: papír
 Technika: fénymásolat
 Lépték: n.a.
 Méret: 27,3x37,8 cm
 Állapot: jó
 Hagyaték: n.a.
 Megjegyzés: felirat: Budapesti Műszaki Egyetem
 Építészettörténeti és Elméleti Intézet

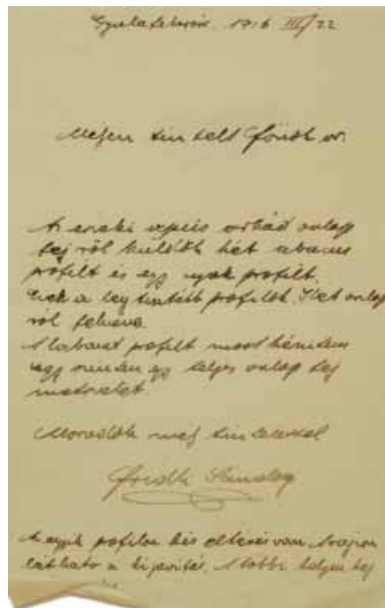

Jelzet: **100076**
 Eredeti jelzet: T00333
 Tervrajz, hallgatói rajz, fotó: T
 Objektum: Fridli Sándor levele
 Megnevezés: n.a.
 Helység: Gyulafehérvár
 Cím: n.a.
 Hrsz: n.a.
 Szerzőségi közlés: Fridli Sándor
 Szignó: lent középen
 Keltezés: 1916.03.22.
 Hordozó: papír
 Technika: toll
 Lépték: n.a.
 Méret: 22,7x144 cm
 Állapot: jó
 Hagyaték: Möller István
 Megjegyzés: 102574-102805-tel összetartozó anyag

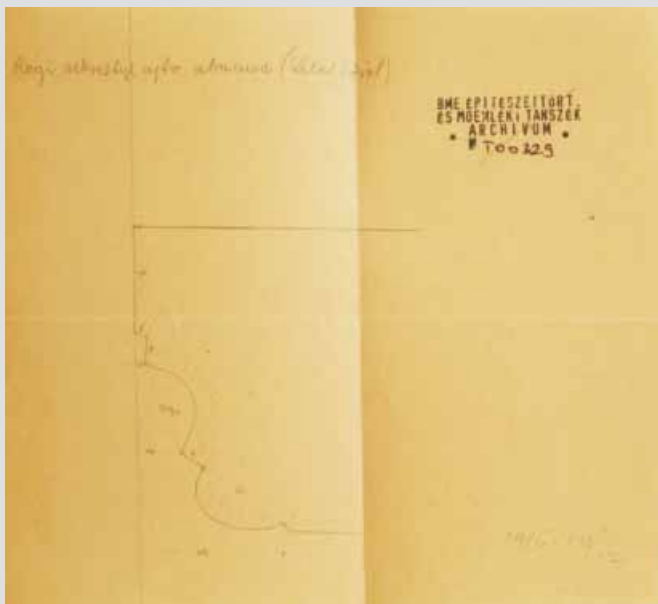

Jelzet: **100077**
 Eredeti jelzet: T00329
 Tervrajz, hallgatói rajz, fotó: T
 Objektum: Gyulafehérvári Szent Mihály székesegyház
 Megnevezés: Régi sekrestye ajtó abacusa
 Helység: Gyulafehérvár
 Cím: n.a.
 Hrsz: n.a.
 Szerzőségi közlés: n.a.
 Szignó: n.a.
 Keltezés: 1916.04.12.
 Hordozó: papír
 Technika: ceruza
 Lépték: n.a.
 Méret: 21,1x22,7 cm
 Állapot: jó
 Hagyaték: n.a.
 Megjegyzés: 100077-100092 és 102574-102805-ig
 összetartozó anyag



Jelzet: **100078**
 Eredeti jelzet: T00334
 Tervrajz, hallgatói rajz, fotó: T
 Objektum: Gyulafehérvári Szent Mihály székesegyház,
 r-égi sekrestye ajtó (abacus) profilja
 Megnevezés: Régi sekrestye bejáró
 Helység: Gyulafehérvár
 Cím: n.a.
 Hrsz: n.a.
 Szerzőségi közlés: n.a.
 Szignó: n.a.
 Keltezés: [1916]
 Hordozó: papír
 Technika: kivágott profil
 Lépték: n.a.
 Méret: 35,1x23 cm
 Állapot: jó
 Hagyaték: n.a.
 Megjegyzés: 100077-100092 és 102574-102805-ig
 összetartozó anyag

Jelzet: 100079

Eredeti jelzet: T00326

Tervrajz, hallgatói rajz, fotó: T

Objektum: Gyulafehérvári Szent Mihály székesegyház, oszlop fejezet abacus profilja

Megnevezés: Oszlop fejezet abacus

Helység: Gyulafehérvár

Cím: n.a.

Hrsz: n.a.

Szerzőségi közlés: n.a.

Szignó: n.a.

Keltezés: [1916]

Hordozó: papír

Technika: kivágott profil

Lépték: n.a.

Méret: 23,2x47,4 cm

Állapot: jó

Hagyaték: n.a.

Megjegyzés: 100077-100092 és 102574-102805-ig összetartozó anyag

**Jelzet: 100080**

Eredeti jelzet: T00328

Tervrajz, hallgatói rajz, fotó: T

Objektum: Gyulafehérvári Szent Mihály székesegyház, abacus profilja

Megnevezés: Abacus

Helység: Gyulafehérvár

Cím: n.a.

Hrsz: n.a.

Szerzőségi közlés: n.a.

Szignó: n.a.

Keltezés: [1916]

Hordozó: papír

Technika: kivágott profil

Lépték: n.a.

Méret: 26,5x16,4 cm

Állapot: jó

Hagyaték: n.a.

Megjegyzés: 100077-100092 és 102574-102805-ig összetartozó anyag

**Jelzet: 100081**

Eredeti jelzet: T00325

Tervrajz, hallgatói rajz, fotó: T

Objektum: Gyulafehérvári Szent Mihály székesegyház, déli kapu abacus profilja

Megnevezés: Déli kapu abacus profilja

Helység: Gyulafehérvár

Cím: n.a.

Hrsz: n.a.

Szerzőségi közlés: Fridli Sándor

Szignó: jobbra lent

Keltezés: 1916.04.12.

Hordozó: papír

Technika: kivágott profil

Lépték: n.a.

Méret: 15,5x15 cm

Állapot: jó

Hagyaték: Möller István

Megjegyzés: 100077-100092 és 102574-102805-ig összetartozó anyag

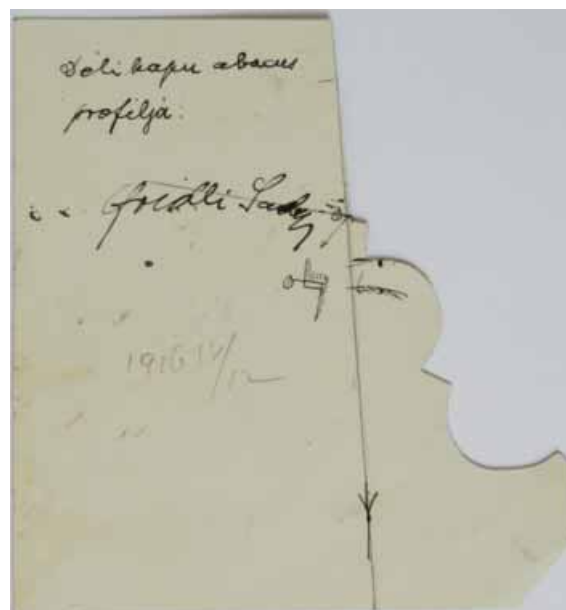

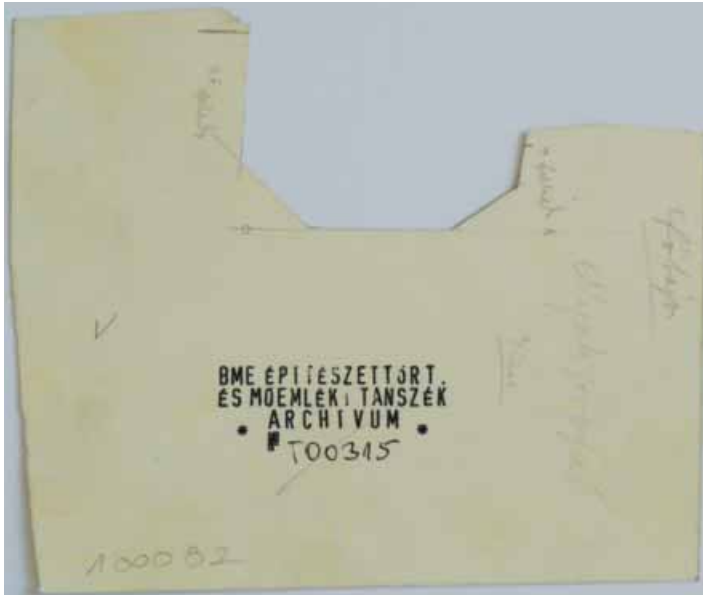

Jelzet: **100082**
 Eredeti jelzet: T00315
 Tervrajz, hallgatói rajz, fotó: T
 Objektum: Gyulafehérvári Szent Mihály székesegyház,
 főhajó nyugati profilja
 Megnevezés: Főhajó Nyugati profil
 Helység: Gyulafehérvár
 Cím: n.a.
 Hrsz: n.a.
 Szerzőségi közlés: n.a.
 Szignó: n.a.
 Keltezés: [1916]
 Hordozó: papír
 Technika: kivágott profil
 Lépték: n.a.
 Méret: 14,2x12,3 cm,
 Állapot: jó
 Hagyaték: n.a.
 Megjegyzés: 100077-100092 és 102574-102805-ig
 összetartozó anyag



Jelzet: **100083**
 Eredeti jelzet: T00316
 Tervrajz, hallgatói rajz, fotó: T
 Objektum: Gyulafehérvári Szent Mihály székesegyház,
 északi bejárat oszlopfej abacus profilja
 Megnevezés: Északi bejárat oszlopfej abacusa
 Helység: Gyulafehérvár
 Cím: n.a.
 Hrsz: n.a.
 Szerzőségi közlés: Fridli Sándor
 Szignó: jobbra lent
 Keltezés: [1916]
 Hordozó: papír
 Technika: kivágott profil
 Lépték: n.a.
 Méret: 15,4x15 cm
 Állapot: jó
 Hagyaték: Möller István
 Megjegyzés: 100077-100092 és 102574-102805-ig
 összetartozó anyag



Jelzet: **100084**
 Eredeti jelzet: T00317
 Tervrajz, hallgatói rajz, fotó: T
 Objektum: Gyulafehérvári Szent Mihály székesegyház,
 északi apszis árkád oszlopnyak profilja
 Megnevezés: Északi apszis árkád oszlopnyak
 Helység: Gyulafehérvár
 Cím: n.a.
 Hrsz: n.a.
 Szerzőségi közlés: Fridli Sándor
 Szignó: jobbra lent
 Keltezés: [1916]
 Hordozó: papír
 Technika: kivágott profil
 Lépték: n.a.
 Méret: 8,3x11,4 cm
 Állapot: jó
 Hagyaték: Möller István
 Megjegyzés: 100077-100092 és 102574-102805-ig
 összetartozó anyag

Jelzet: **100085**

Eredeti jelzet: T00318

Tervrajz, hallgatói rajz, fotó: T

Objektum: Gyulafehérvári Szent Mihály székesegyház

Megnevezés: Északi árkád oszlop fejezet nyak profil

Helység: Gyulafehérvár

Cím: n.a.

Hrsz: n.a.

Szerzőségi közlés: Fridli Sándor

Szignó: jobbra lent

Keltezés: [1916]

Hordozó: papír

Technika: kivágott profil

Lépték: n.a.

Méret: 9,9x16 cm

Állapot: jó

Hagyaték: n.a.

Hagyaték: Möller István

Megjegyzés: 100077-100092 és 102574-102805-ig

összetartozó anyag

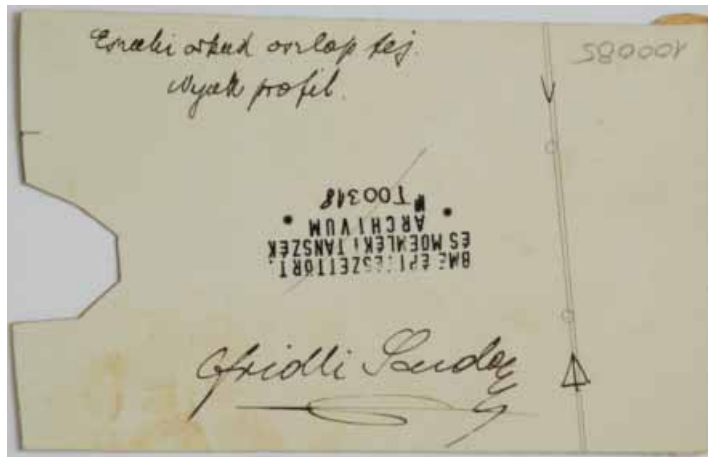
Jelzet: **100086**

Eredeti jelzet: T00319

Tervrajz, hallgatói rajz, fotó: T

Objektum: Gyulafehérvári Szent Mihály székesegyház

Megnevezés: Északi apszis oszlop nyak profilja

Helység: Gyulafehérvár

Cím: n.a.

Hrsz: n.a.

Szerzőségi közlés: Fridli Sándor

Szignó: jobbra lent

Keltezés: [1916]

Hordozó: papír

Technika: kivágott profil

Lépték: n.a.

Méret: 7,1x12,1 cm

Állapot: jó

Hagyaték: n.a.

Hagyaték: Möller István

Megjegyzés: 100077-100092 és 102574-102805-ig

összetartozó anyag

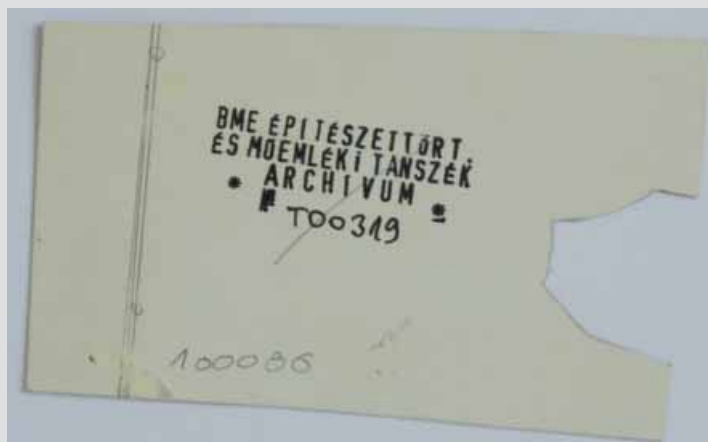
Jelzet: **100087**

Eredeti jelzet: T00320

Tervrajz, hallgatói rajz, fotó: T

Objektum: Gyulafehérvári Szent Mihály székesegyház

Megnevezés: Északi apszis oszlop abacus és kehely profilja

Helység: Gyulafehérvár

Cím: n.a.

Hrsz: n.a.

Szerzőségi közlés: Fridli Sándor

Szignó: jobbra lent

Keltezés: [1916]

Hordozó: papír

Technika: kivágott profil

Lépték: n.a.

Méret: 21x14 cm

Állapot: jó

Hagyaték: Möller István

Megjegyzés: 100077-100092 és 102574-102805-ig

összetartozó anyag





Jelzet: **100088**
 Eredeti jelzet: T00321
 Tervrajz, hallgatói rajz, fotó: T
 Objektum: Gyulafehérvári Szent Mihály székesegyház
 Megnevezés: Északi apszis arkád oszlopfej abacusa
 Helység: Gyulafehérvár
 Cím: n.a.
 Hrsz: n.a.
 Szerzőségi közlés: Fridli Sándor
 Szignó: jobbra lent
 Keltezés: [1916]
 Hordozó: papír
 Technika: kivágott profil
 Lépték: n.a.
 Méret: 20x11,9 cm
 Állapot: jó
 Hagyaték: Möller István
 Megjegyzés: 100077-100092 és 102574-102805-ig
 összetartozó anyag



Jelzet: **100089**
 Eredeti jelzet: T00327
 Tervrajz, hallgatói rajz, fotó: T
 Objektum: Gyulafehérvári Szent Mihály székesegyház
 Megnevezés: Régi sekrestye ajtó abacus leletkőről
 Helység: Gyulafehérvár
 Cím: n.a.
 Hrsz: n.a.
 Szerzőségi közlés: Fridli Sándor
 Szignó: jobbra lent
 Keltezés: [1916]
 Hordozó: papír
 Technika: kivágott profil
 Lépték: n.a.
 Méret: 14,9x10,6 cm
 Állapot: jó
 Hagyaték: Möller István
 Megjegyzés: 100077-100092 és 102574-102805-ig
 összetartozó anyag



Jelzet: **100090**
 Eredeti jelzet: T00322
 Tervrajz, hallgatói rajz, fotó: T
 Objektum: Gyulafehérvári Szent Mihály székesegyház
 Megnevezés: Északi apszis arkád oszlopfej abacusa
 Helység: Gyulafehérvár
 Cím: n.a.
 Hrsz: n.a.
 Szerzőségi közlés: Fridli Sándor
 Szignó: jobbra lent
 Keltezés: [1916]
 Hordozó: papír
 Technika: kivágott profil
 Lépték: n.a.
 Méret: 19,8x12 cm
 Állapot: jó
 Hagyaték: Möller István
 Megjegyzés: 100077-100092 és 102574-102805-ig
 összetartozó anyag

Jelzet: **100091**

Eredeti jelzet: T00323

Tervrajz, hallgatói rajz, fotó: T

Objektum: Gyulafehérvári Szent Mihály székesegyház

Megnevezés: Főbejárat pillérfej

Helység: Gyulafehérvár

Cím: n.a.

Hrsz: n.a.

Szerzőségi közlés: n.a.

Szignó: n.a.

Keltezés: [1916]

Hordozó: papír

Technika: kivágott profil

Lépték: n.a.

Méret: 12,8x7,2 cm

Állapot: jó

Hagyaték: Möller István

Megjegyzés: 100077-100092 és 102574-102805-ig összetartozó anyag



Jelzet: **100092**

Eredeti jelzet: T00324

Tervrajz, hallgatói rajz, fotó: T

Objektum: Gyulafehérvári Szent Mihály székesegyház

Megnevezés: n.a.

Helység: Gyulafehérvár

Cím: n.a.

Hrsz: n.a.

Szerzőségi közlés: n.a.

Szignó: n.a.

Keltezés: [1916]

Hordozó: papír

Technika: kivágott profil

Lépték: n.a.

Méret: 19,3x9,1 cm

Állapot: jó

Hagyaték: Möller István

Megjegyzés: 100077-100092 és 102574-102805-ig összetartozó anyag

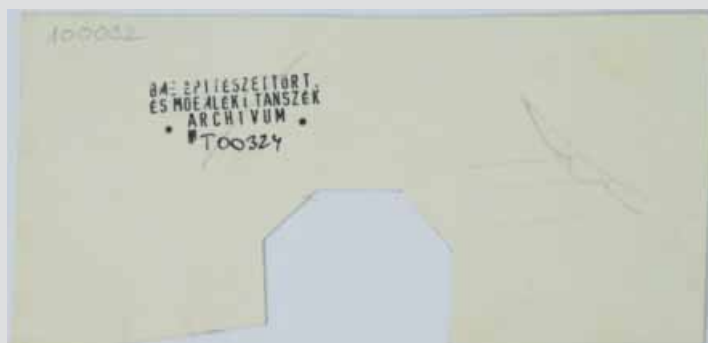

Jelzet: **100093**

Eredeti jelzet: T00381

Tervrajz, hallgatói rajz, fotó: T

Objektum: Zsámbék premontrei templom

Megnevezés: Zsámbék premontrei templom keresztmetszet

Helység: Zsámbék

Cím: n.a.

Hrsz: n.a.

Szerzőségi közlés: Lux Kálmán, Várnai Dezső

Szignó: jobbra lent

Keltezés: 1935.03.01.

Hordozó: papír

Technika: nyomat

Lépték: 1:50

Méret: 79,8x59,1 cm

Állapot: sérült

Hagyaték: Lux Kálmán, Várnai Dezső

Megjegyzés: felirat: Budapest, 1935.márc.1., rajzolta: Várnai Dezső okl. építészmérnök

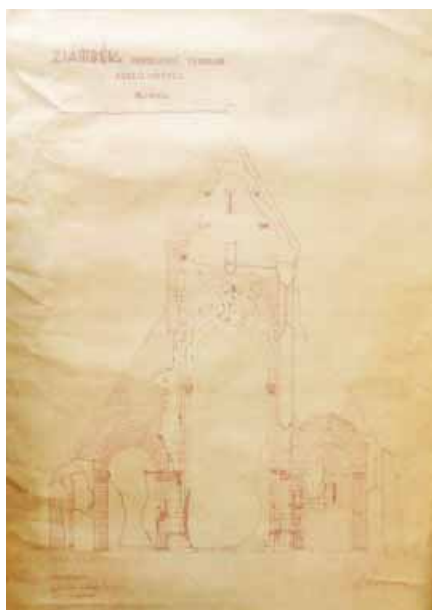

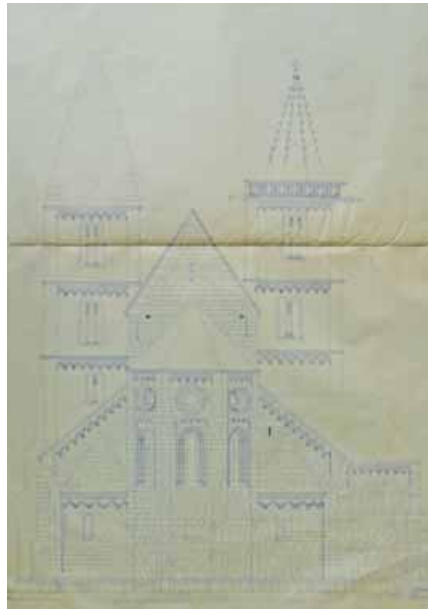

Jelzet: **100094**
 Eredeti jelzet: T00382
 Tervrajz, hallgatói rajz, fotó: T
 Objektum: Zsámbék premontrei templom rekonstrukciója,
 Keleti homlokzat
 Megnevezés: n.a.
 Helység: Zsámbék
 Cím: n.a.
 Hrsz: n.a.
 Szerzőségi közlés: Möller István
 Szignó: jobbra lent
 Keltezés: 1933.
 Hordozó: papír
 Technika: nyomat
 Lépték: n.a.
 Méret: 83,8x59,7 cm
 Állapot: jó
 Hagyaték: Möller István
 Megjegyzés: felirat: Möller István 1933. pecsét: Műemléki
 Tervtár I.sz.

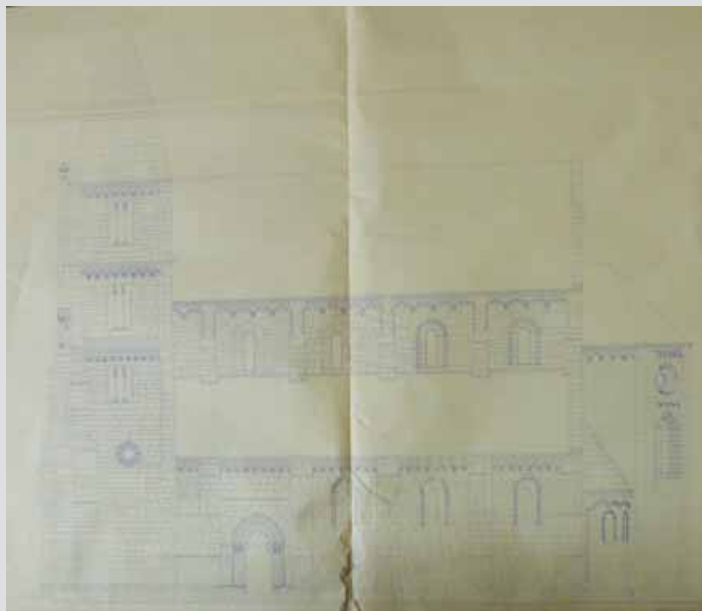

Jelzet: **100095**
 Eredeti jelzet: T00383
 Tervrajz, hallgatói rajz, fotó: T
 Objektum: Zsámbék premontrei templom rekonstrukciója
 Déli homlokzat
 Megnevezés: n.a.
 Helység: Zsámbék
 Cím: n.a.
 Hrsz: n.a.
 Szerzőségi közlés: Möller István
 Szignó: jobbra lent
 Keltezés: 1934.
 Hordozó: papír
 Technika: nyomat
 Lépték: n.a.
 Méret: 81,2x88,2 cm
 Állapot: sérült
 Hagyaték: Möller István
 Megjegyzés: felirat: Möller István 1933. pecsét: Műemléki
 Tervtár I.sz.

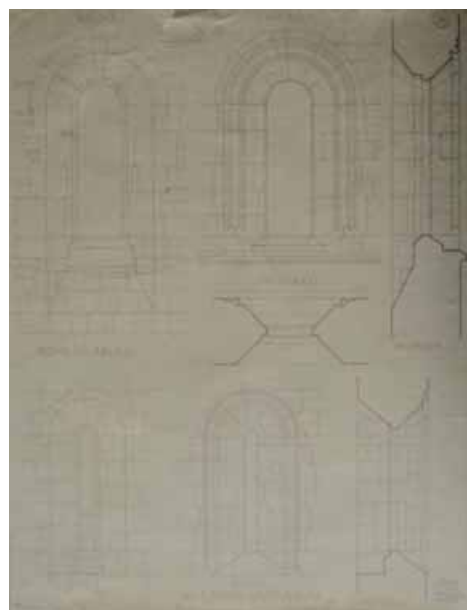

Jelzet: **100096**
 Eredeti jelzet: T00384
 Tervrajz, hallgatói rajz, fotó: T
 Objektum: Zsámbék premontrei templom
 Megnevezés: Ablak tervek
 Helység: Zsámbék
 Cím: n.a.
 Hrsz: n.a.
 Szerzőségi közlés: Lux Kálmán
 Szignó: jobbra lent
 Keltezés: 1939.05.13.
 Hordozó: papír
 Technika: nyomat
 Lépték: n.a.
 Méret: 41,1x32,2 cm
 Állapot: jó
 Hagyaték: Lux Kálmán
 Megjegyzés: Felirat: 14-es számú rajz;
 Budapest, 1939. V.13.



Jelzet: **100097**

Eredeti jelzet: T00385

Tervrajz, hallgatói rajz, fotó: T

Objektum: Zsámbék premontrei templom

Megnevezés: Ablak tervek

Helység: Zsámbék

Cím: n.a.

Hrsz: n.a.

Szerzőségi közlés: Lux Kálmán

Szignó: jobbra lent

Keltezés: 1939.05.13.

Hordozó: papír

Technika: nyomtat

Lépték: n.a.

Méret: 41,1x32,2 cm

Állapot: jó

Hagyaték: Lux Kálmán

Megjegyzés: Felirat: 14-es számú rajz;

Budapest, 1939. V.13.

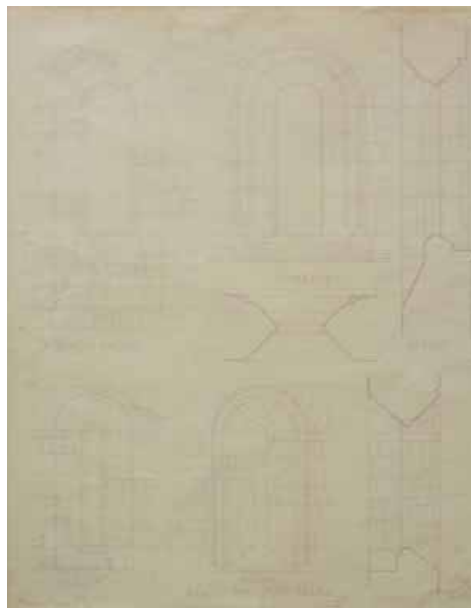

Jelzet: **100098**

Eredeti jelzet: T00386

Tervrajz, hallgatói rajz, fotó: T

Objektum: Zsámbék premontrei templom

Megnevezés: Északi torony ablaktervei

Helység: Zsámbék

Cím: n.a.

Hrsz: n.a.

Szerzőségi közlés: Lux Kálmán

Szignó: jobbra lent

Keltezés: 1939.05.05.

Hordozó: papír

Technika: nyomtat

Lépték: n.a.

Méret: 41,1x32,2 cm

Állapot: jó

Hagyaték: Lux Kálmán

Megjegyzés: Felirat: 15-ös számú

rajz; Budapest, 1939. V.05.

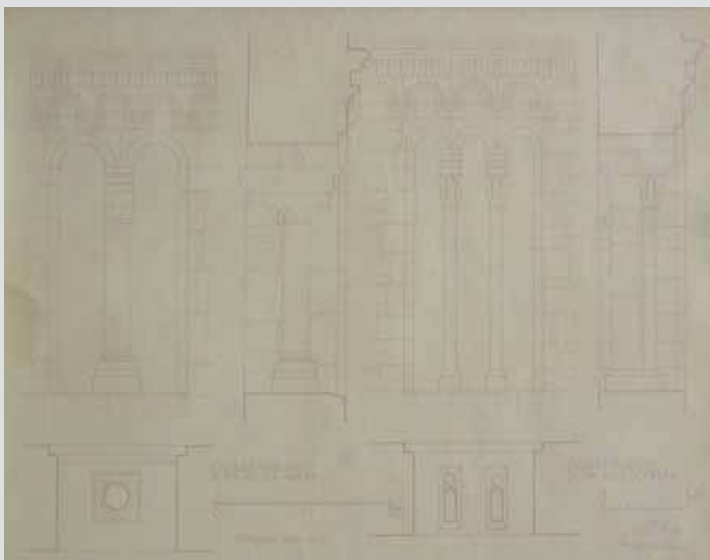

Jelzet: 100099

Eredeti jelzet: T00387

Tervrajz, hallgatói rajz, fotó: T

Objektum: Zsámbék premontrei templom

Megnevezés: Főhajó déli fala, déli torony,

déli mellékapszis, nyugati orom

Helység: Zsámbék

Cím: n.a.

Hrsz: n.a.

Szerzőségi közlés: Lux Kálmán

Szignó: jobbra lent

Keltezés: 1939.05.18.

Hordozó: papír

Technika: nyomtat

Lépték: n.a.

Méret: 41,1x32,2 cm

Állapot: jó

Hagyaték: Lux Kálmán

Megjegyzés: Felirat: 21-es számú rajz;

Budapest, 1939. V.18.

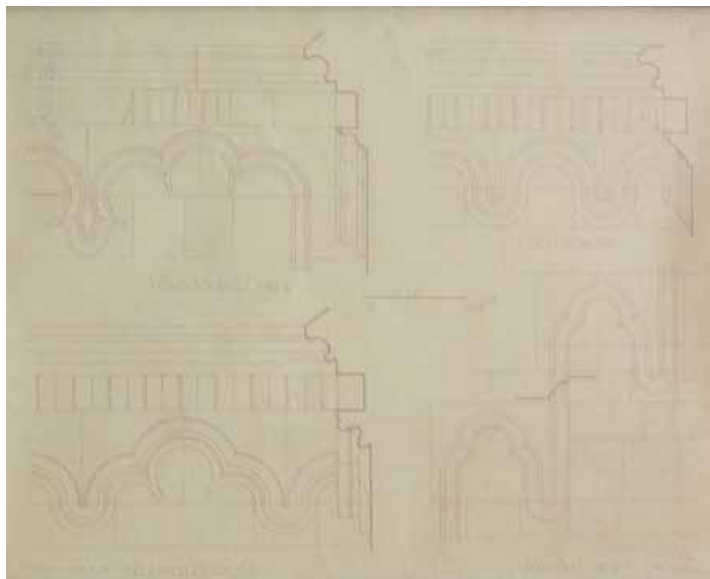

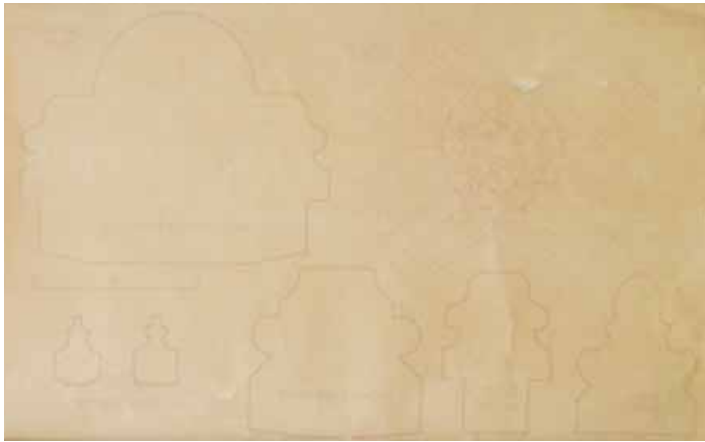

Jelzet: **100100**
 Eredeti jelzet: T00388
 Tervrajz, hallgatói rajz, fotó: T
 Objektum: Zsámbék premontrei templom
 Megnevezés: Zárókő, bordák profilja
 Helység: Zsámbék
 Cím: n.a.
 Hrsz: n.a.
 Szerzőségi közlés: Lux Kálmán
 Szignó: jobbra lent
 Keltezés: 1939.05.15.
 Hordozó: papír
 Technika: nyomat
 Lépték: n.a.
 Méret: 28x43,1 cm
 Állapot: jó
 Hagyaték: Lux Kálmán
 Megjegyzés: Felirat: 20-as
 számú rajz; Budapest, 1939. V.15.

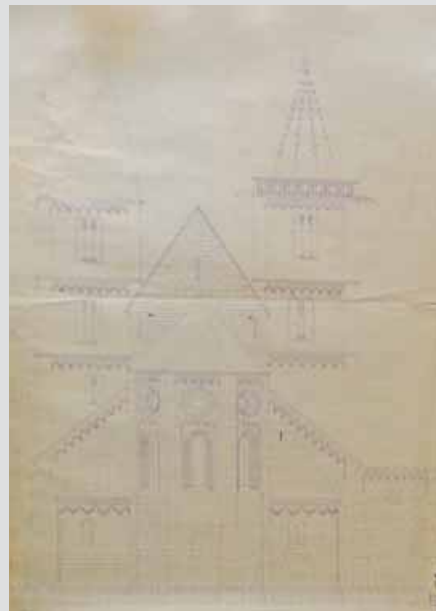

Jelzet: **100101**
 Eredeti jelzet: T00380
 Tervrajz, hallgatói rajz, fotó: T
 Objektum: Zsámbék premontrei templom
 rekonstrukciója, Keleti homlokzat
 Megnevezés: n.a.
 Helység: Zsámbék
 Cím: n.a.
 Hrsz: n.a.
 Szerzőségi közlés: Möller István
 Szignó: jobbra lent
 Keltezés: 1933.
 Hordozó: papír
 Technika: nyomat
 Lépték: n.a.
 Méret: 78x54,5 cm
 Állapot: jó
 Hagyaték: Möller István
 Megjegyzés: felirat: Möller István 1933.
 pecsét: Múemléki Tervtár I.sz.

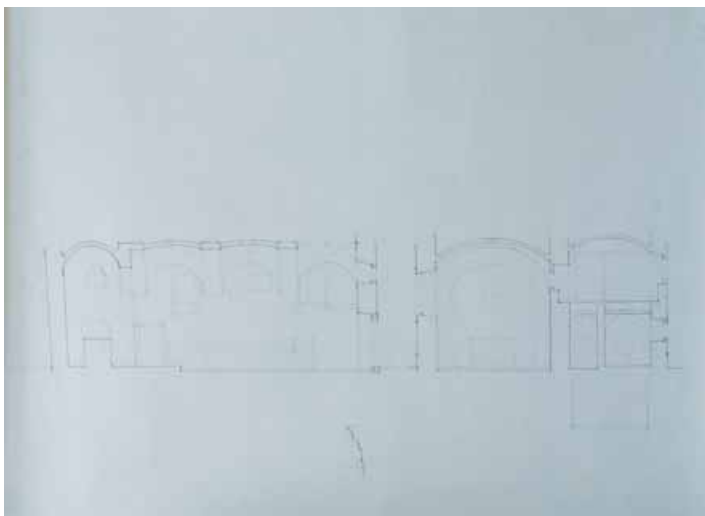

Jelzet: **100102**
 Eredeti jelzet: T00378
 Tervrajz, hallgatói rajz, fotó: T
 Objektum: Templom hosszmetsete és keresztmetsete
 Megnevezés: n.a.
 Helység: Székesfehérvár
 Cím: n.a.
 Hrsz: n.a.
 Szerzőségi közlés: n.a.
 Szignó: n.a.
 Keltezés: s.a.
 Hordozó: papír
 Technika: ceruza
 Lépték: n.a.
 Méret: 43x61,3 cm
 Állapot: jó
 Hagyaték: n.a.
 Megjegyzés: 100102-100103-ig összetartozó anyag

Jelzet: 100103

Eredeti jelzet: T00379

Tervrajz, hallgatói rajz, fotó: T

Objektum: Szekesfehervári kápolna alaprajza

Megnevezés: Székesvári k.p.

Helység: Székesfehervár

Cím: n.a.

Hrsz: n.a.

Szerzőségi közlés: n.a.

Szignó: n.a.

Keltezés: s.a.

Hordozó: papír

Technika: ceruza

Lépték: n.a.

Méret: 43x61,3 cm

Állapot: jó

Hagyatéka: n.a.

Megjegyzés: 100102-100103-ig összetartozó anyag

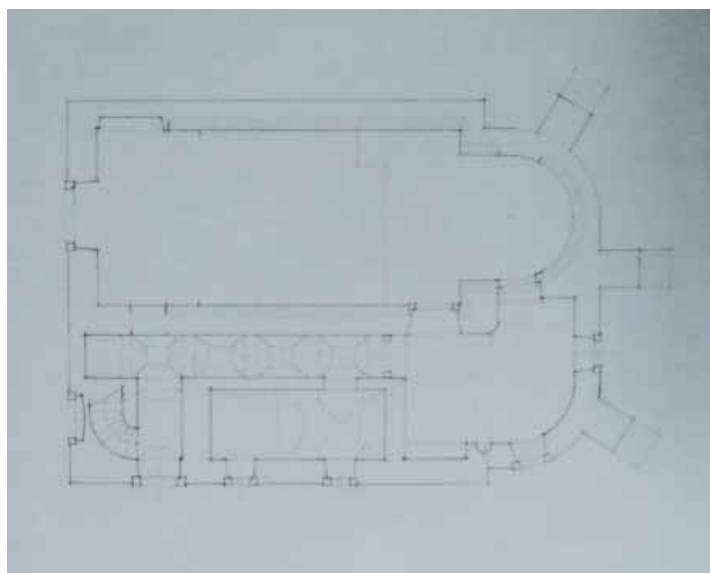
**Jelzet: 100104**

Eredeti jelzet: T00280

Tervrajz, hallgatói rajz, fotó: T

Objektum: Jáki apátsági templom alaprajza

Megnevezés: Jáki apátsági templom régi felmérések feldolgozása

Helység: Ják

Cím: n.a.

Hrsz: n.a.

Szerzőségi közlés: n.a.

Szignó: n.a.

Keltezés: s.a.

Hordozó: papír

Technika: fénymásolat

Lépték: n.a.

Méret: 42x29,6 cm

Állapot: jó

Hagyatéka: n.a.

Megjegyzés: 100104-100113-ig összetartozó anyag

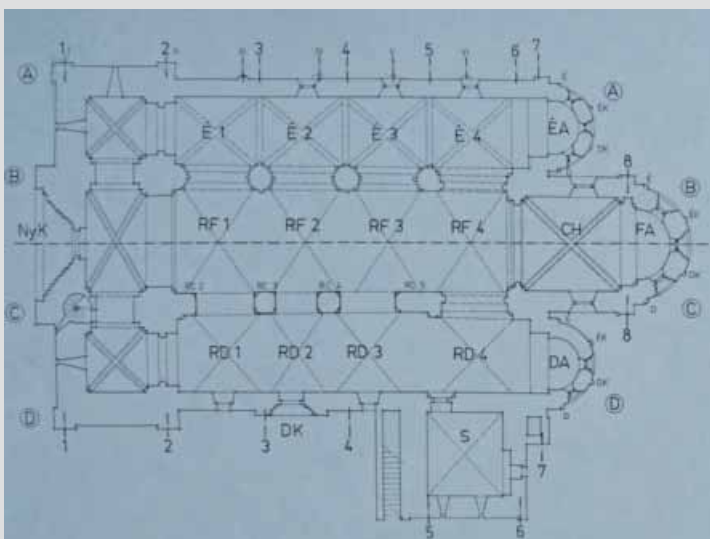
**Jelzet: 100105**

Eredeti jelzet: T00279

Tervrajz, hallgatói rajz, fotó: T

Objektum: Jáki apátsági templom alaprajza

Megnevezés: n.a.

Helység: Ják

Cím: n.a.

Hrsz: n.a.

Szerzőségi közlés: n.a.

Szignó: n.a.

Keltezés: s.a.

Hordozó: papír

Technika: fénymásolat

Lépték: n.a.

Méret: 42x29,6 cm

Állapot: jó

Hagyatéka: n.a.

Megjegyzés: 100104-100113-ig összetartozó anyag

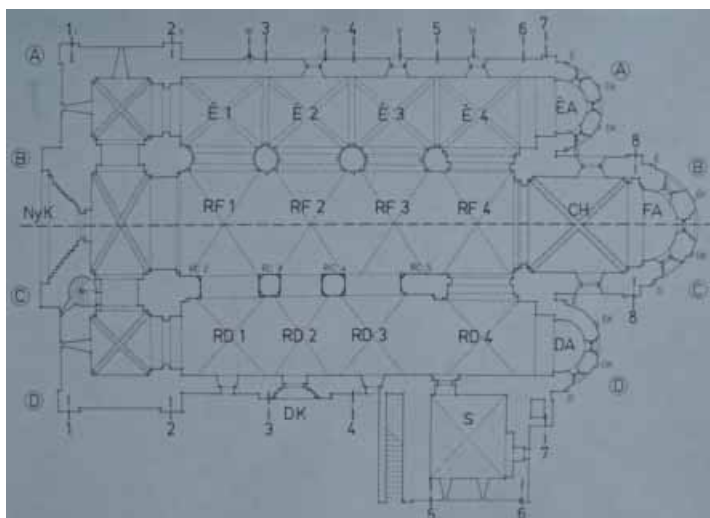

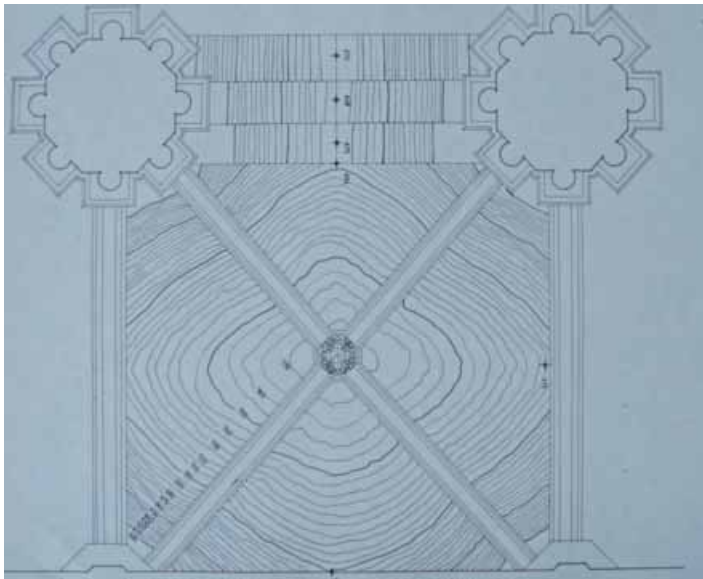

Jelzet: **100106**
 Eredeti jelzet: T00278
 Tervrajz, hallgatói rajz, fotó: T
 Objektum: Jáki apátsági templom felmérés (boltozat)
 Megnevezés: n.a.
 Helység: Ják
 Cím: n.a.
 Hrsz: n.a.
 Szerzőségi közlés: n.a.
 Szignó: n.a.
 Keltezés: s.a.
 Hordozó: papír
 Technika: fénymásolat
 Lépték: n.a.
 Méret: 42x29,6 cm
 Állapot: jó
 Hagyaték: n.a.
 Megjegyzés: 100104-100113-ig összetartozó anyag

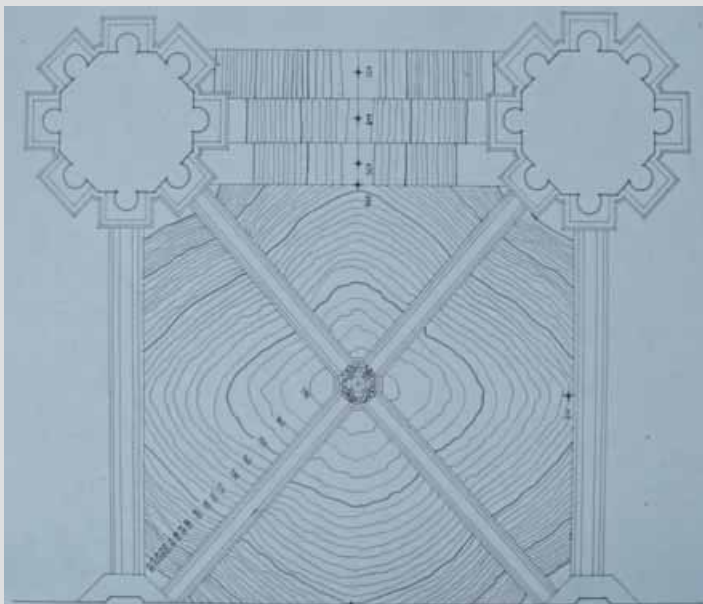

Jelzet: **100107**
 Eredeti jelzet: T00277
 Tervrajz, hallgatói rajz, fotó: T
 Objektum: Jáki apátsági templom felmérés (boltozat)
 Megnevezés: n.a.
 Helység: Ják
 Cím: n.a.
 Hrsz: n.a.
 Szerzőségi közlés: n.a.
 Szignó: n.a.
 Keltezés: s.a.
 Hordozó: papír
 Technika: fénymásolat
 Lépték: n.a.
 Méret: 42x29,6 cm
 Állapot: jó
 Hagyaték: n.a.
 Megjegyzés: 100104-100113-ig összetartozó anyag

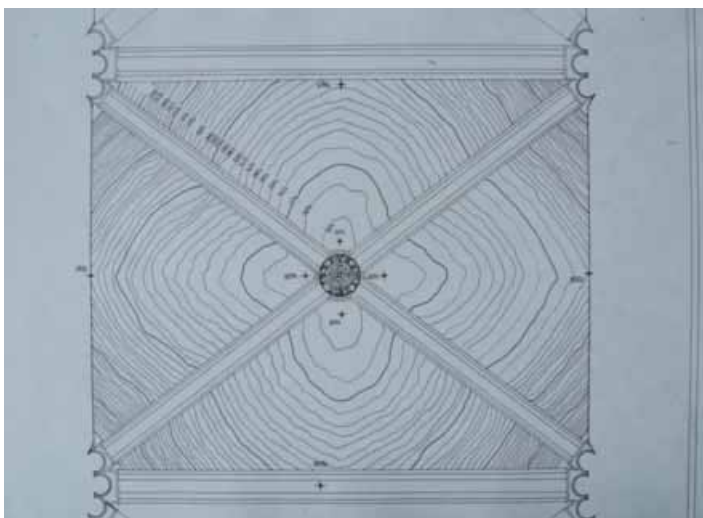

Jelzet: **100108**
 Eredeti jelzet: T00276
 Tervrajz, hallgatói rajz, fotó: T
 Objektum: Jáki apátsági templom felmérés (boltozat)
 Megnevezés: n.a.
 Helység: Ják
 Cím: n.a.
 Hrsz: n.a.
 Szerzőségi közlés: n.a.
 Szignó: n.a.
 Keltezés: s.a.
 Hordozó: papír
 Technika: fénymásolat
 Lépték: n.a.
 Méret: 42x29,6 cm
 Állapot: jó
 Hagyaték: n.a.
 Megjegyzés: 100104-100113-ig összetartozó anyag

**Jelzet: 100109**

Eredeti jelzet: T00275

Tervrajz, hallgatói rajz, fotó: T

Objektum: Jáki apátsági templom felmérés (boltozat)

Megnevezés: n.a.

Helység: Ják

Cím: n.a.

Hrsz: n.a.

Szerzőségi közlés: n.a.

Szignó: n.a.

Keltezés: s.a.

Hordozó: papír

Technika: fénymásolat

Lépték: n.a.

Méret: 42x29,6 cm

Állapot: jó

Hagyaték: n.a.

Megjegyzés: 100104-100113-ig összetartozó anyag

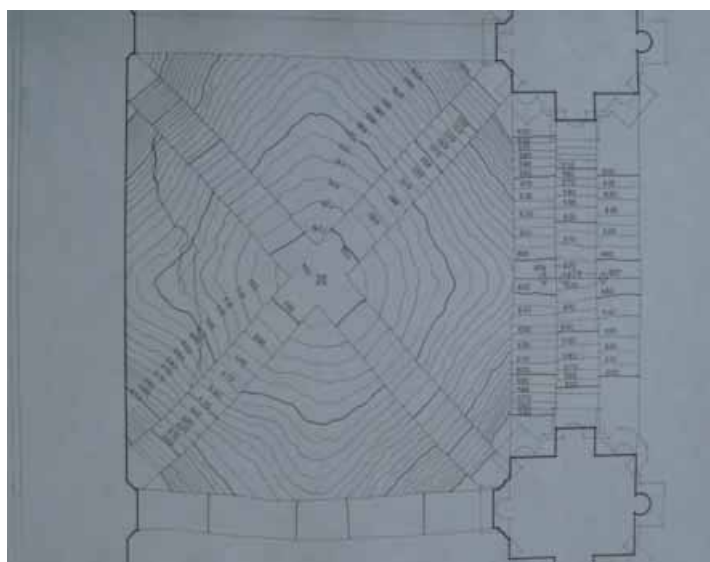
**Jelzet: 100110**

Eredeti jelzet: T00274

Tervrajz, hallgatói rajz, fotó: T

Objektum: Jáki apátsági templom felmérés (boltozat)

Megnevezés: n.a.

Helység: Ják

Cím: n.a.

Hrsz: n.a.

Szerzőségi közlés: n.a.

Szignó: n.a.

Keltezés: s.a.

Hordozó: papír

Technika: fénymásolat

Lépték: n.a.

Méret: 42x29,6 cm

Állapot: jó

Hagyaték: n.a.

Megjegyzés: 100104-100113-ig összetartozó anyag

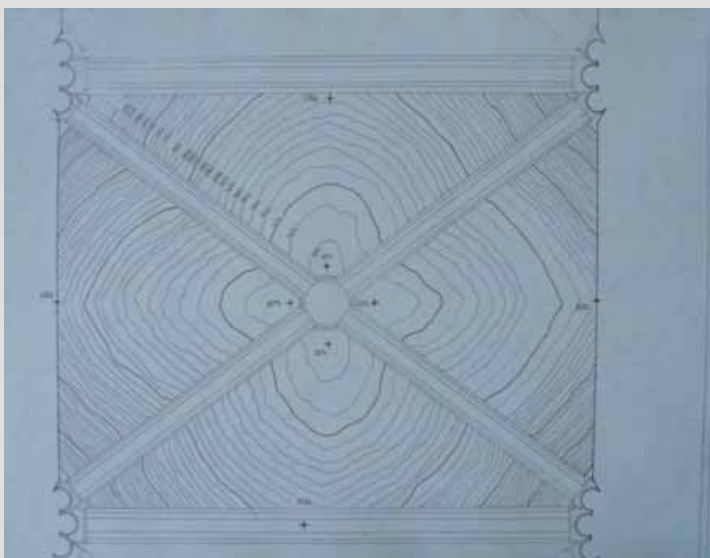
**Jelzet: 100111**

Eredeti jelzet: T00273

Tervrajz, hallgatói rajz, fotó: T

Objektum: Jáki apátsági templom felmérés (boltozat)

Megnevezés: n.a.

Helység: Ják

Cím: n.a.

Hrsz: n.a.

Szerzőségi közlés: n.a.

Szignó: n.a.

Keltezés: s.a.

Hordozó: papír

Technika: fénymásolat

Lépték: n.a.

Méret: 42x29,6 cm

Állapot: jó

Hagyaték: n.a.

Megjegyzés: 100104-100113-ig összetartozó anyag

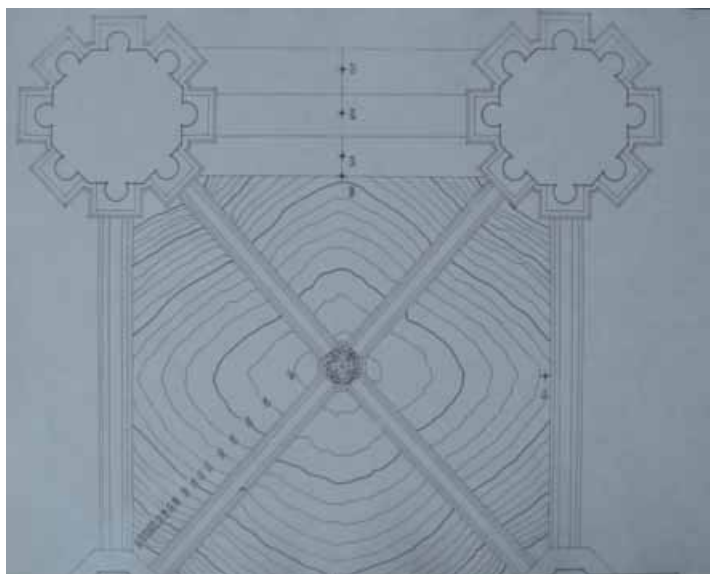

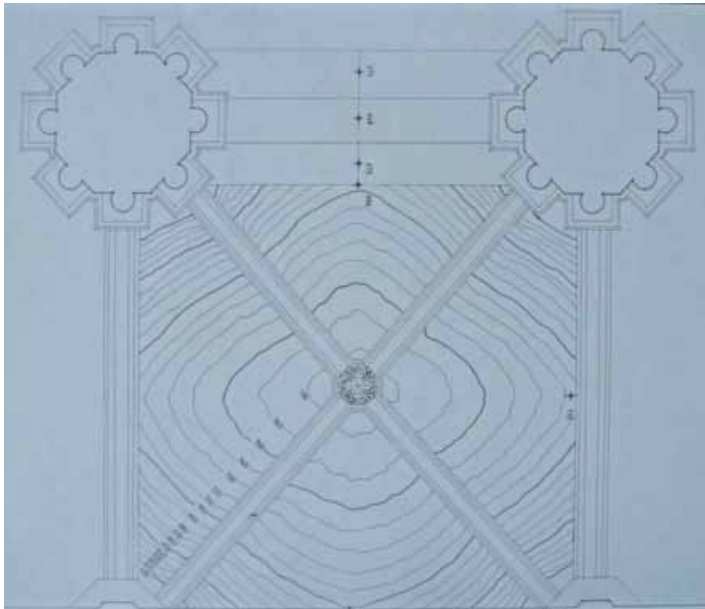

Jelzet: **100112**
 Eredeti jelzet: T00272
 Tervrajz, hallgatói rajz, fotó: T
 Objektum: Jáki apátsági templom felmérés (boltozat)
 Megnevezés: n.a.
 Helység: Ják
 Cím: n.a.
 Hrsz: n.a.
 Szerzőségi közlés: n.a.
 Szignó: n.a.
 Keltezés: s.a.
 Hordozó: papír
 Technika: fénymásolat
 Lépték: n.a.
 Méret: 42x29,6 cm
 Állapot: jó
 Hagyaték: n.a.
 Megjegyzés: 100104-100113-ig összetartozó anyag

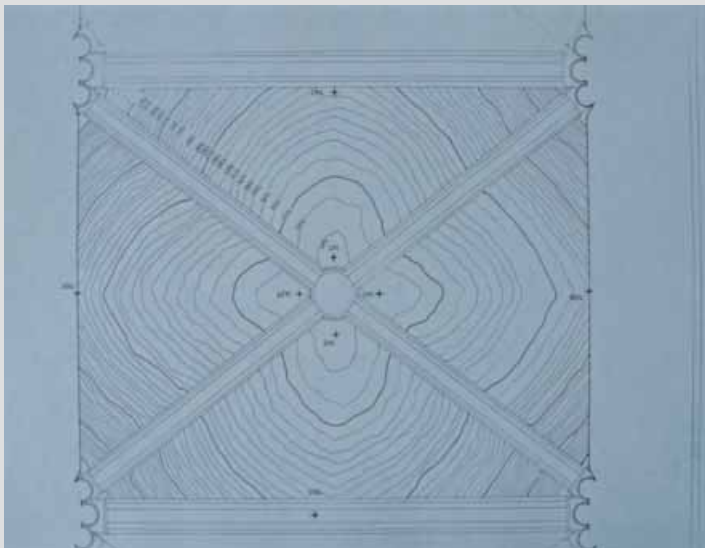

Jelzet: **100113**
 Eredeti jelzet: T00271
 Tervrajz, hallgatói rajz, fotó: T
 Objektum: Jáki apátsági templom felmérés (boltozat)
 Megnevezés: n.a.
 Helység: Ják
 Cím: n.a.
 Hrsz: n.a.
 Szerzőségi közlés: n.a.
 Szignó: n.a.
 Keltezés: s.a.
 Hordozó: papír
 Technika: fénymásolat
 Lépték: n.a.
 Méret: 42x29,6 cm
 Állapot: jó
 Hagyaték: n.a.
 Megjegyzés: 100104-100113-ig összetartozó anyag



Jelzet: **100114**
 Eredeti jelzet: T00281
 Tervrajz, hallgatói rajz, fotó: T
 Objektum: Deák téri evangélikus templom tervei
 Megnevezés: I. karzat
 Helység: Budapest
 Cím: Deák Ferenc tér
 Hrsz: n.a.
 Szerzőségi közlés: n.a.
 Szignó: n.a.
 Keltezés: [1925]
 Hordozó: papír
 Technika: ceruza
 Lépték: n.a.
 Méret: 29,1x42,3 cm
 Állapot: jó
 Hagyaték: Friedrich Lóránd
 Megjegyzés: 100114-100146-ig összetartozó anyag

Jelzet: **100115**

Eredeti jelzet: T00282

Tervrajz, hallgatói rajz, fotó: T

Objektum: Deák téri evangélikus templom tervei

Megnevezés: Lépcső, kapu

Helység: Budapest

Cím: Deák Ferenc tér

Hrsz: n.a.

Szerzőségi közlés: n.a.

Szignó: n.a.

Keltezés: [1925]

Hordozó: papír

Technika: ceruza

Lépték: n.a.

Méret: 29,1x42,3 cm

Állapot: jó

Hagyaték: Friedrich Lóránd

Megjegyzés: 100114-100146-ig összetartozó anyag

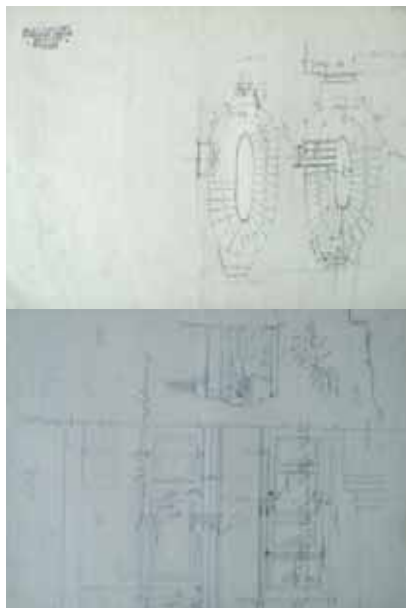

Jelzet: **100116**

Eredeti jelzet: T00283

Tervrajz, hallgatói rajz, fotó: T

Objektum: Deák téri evangélikus templom tervei

Megnevezés: A II. emeleti karzatnál lévő raktár alaprajza

Helység: Budapest

Cím: Deák Ferenc tér

Hrsz: n.a.

Szerzőségi közlés: n.a.

Szignó: n.a.

Keltezés: [1925]

Hordozó: papír

Technika: ceruza

Lépték: n.a.

Méret: 29,1x42,3 cm

Állapot: jó

Hagyaték: Friedrich Lóránd

Megjegyzés: 100114-100146-ig összetartozó anyag

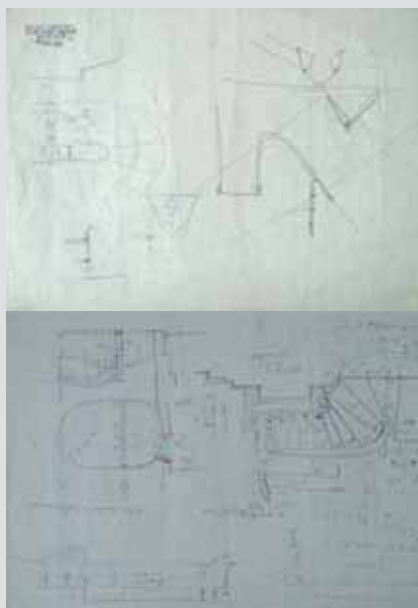

Jelzet: **100117**

Eredeti jelzet: T00284

Tervrajz, hallgatói rajz, fotó: T

Objektum: Deák téri evangélikus templom tervei

Megnevezés: Lépcsőházi ajtó nézete

Helység: Budapest

Cím: Deák Ferenc tér

Hrsz: n.a.

Szerzőségi közlés: n.a.

Szignó: n.a.

Keltezés: [1925]

Hordozó: papír

Technika: ceruza

Lépték: n.a.

Méret: 29,1x42,3 cm

Állapot: jó

Hagyaték: Friedrich Lóránd

Megjegyzés: 100114-100146-ig összetartozó anyag

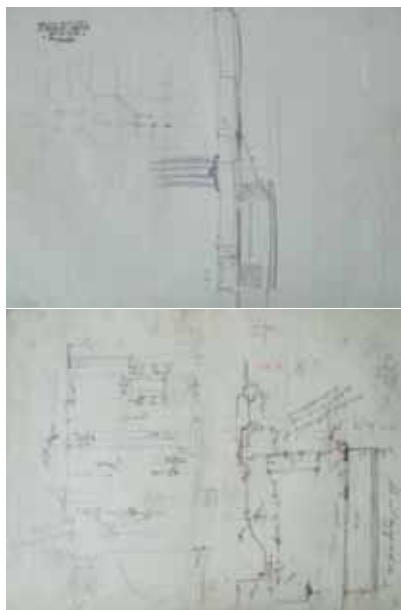



Jelzet: **100118**
 Eredeti jelzet: T00285
 Tervrajz, hallgatói rajz, fotó: T
 Objektum: Deák téri evangélikus templom tervei
 Megnevezés: I. emeleti karzat korlát
 Helység: Budapest
 Cím: Deák Ferenc tér
 Hrsz: n.a.
 Szerzőségi közlés: n.a.
 Szignó: n.a.
 Keltezés: [1925]
 Hordozó: papír
 Technika: ceruza
 Lépték: n.a.
 Méret: 29,1x42,3 cm
 Állapot: jó
 Hagyaték: Friedrich Lóránd
 Megjegyzés: 100114-100146-ig összetartozó anyag



Jelzet: **100119**
 Eredeti jelzet: T00286
 Tervrajz, hallgatói rajz, fotó: T
 Objektum: Deák téri evangélikus templom tervei
 Megnevezés: I. emeleti karzat
 Helység: Budapest
 Cím: Deák Ferenc tér
 Hrsz: n.a.
 Szerzőségi közlés: n.a.
 Szignó: n.a.
 Keltezés: [1925]
 Hordozó: papír
 Technika: ceruza
 Lépték: n.a.
 Méret: 29,1x42,3 cm
 Állapot: jó
 Hagyaték: Friedrich Lóránd
 Megjegyzés: 100114-100146-ig összetartozó anyag



Jelzet: **100120**
 Eredeti jelzet: T00287
 Tervrajz, hallgatói rajz, fotó: T
 Objektum: Deák téri evangélikus templom tervei
 Megnevezés: n.a.
 Helység: Budapest
 Cím: Deák Ferenc tér
 Hrsz: n.a.
 Szerzőségi közlés: n.a.
 Szignó: n.a.
 Keltezés: [1925]
 Hordozó: papír
 Technika: ceruza
 Lépték: n.a.
 Méret: 29,1x42,3 cm
 Állapot: jó
 Hagyaték: Friedrich Lóránd
 Megjegyzés: 100114-100146-ig összetartozó anyag

Jelzet: **100121**

Eredeti jelzet: T00288

Tervrajz, hallgatói rajz, fotó: T

Objektum: Deák téri evangélikus templom tervei

Megnevezés: n.a.

Helység: Budapest

Cím: Deák Ferenc tér

Hrsz: n.a.

Szerzőségi közlés: n.a.

Szignó: n.a.

Keltezés: [1925]

Hordozó: papír

Technika: ceruza

Lépték: n.a.

Méret: 29,1x42,3 cm

Állapot: jó

Hagyaték: Friedrich Lóránd

Megjegyzés: 100114-100146-ig összetartozó anyag

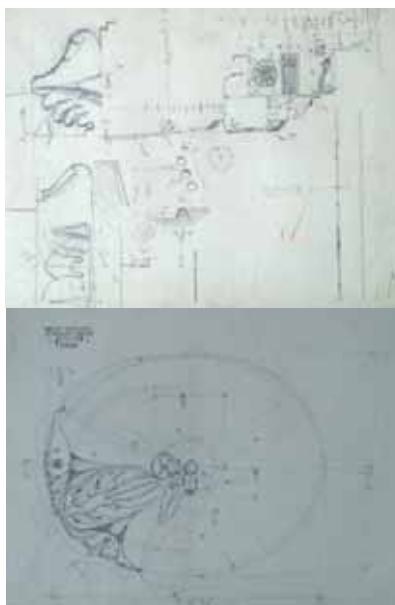

Jelzet: **100122**

Eredeti jelzet: T00289

Tervrajz, hallgatói rajz, fotó: T

Objektum: Deák téri evangélikus templom tervei

Megnevezés: n.a.

Helység: Budapest

Cím: Deák Ferenc tér

Hrsz: n.a.

Szerzőségi közlés: n.a.

Szignó: n.a.

Keltezés: [1925]

Hordozó: papír

Technika: ceruza

Lépték: n.a.

Méret: 29,1x42,3 cm

Állapot: jó

Hagyaték: Friedrich Lóránd

Megjegyzés: 100114-100146-ig összetartozó anyag



Jelzet: **100123**

Eredeti jelzet: T00290

Tervrajz, hallgatói rajz, fotó: T

Objektum: Deák téri evangélikus templom tervei

Megnevezés: Tojásléc az oltár főpárkány konzolai alatt

Helység: Budapest

Cím: Deák Ferenc tér

Hrsz: n.a.

Szerzőségi közlés: n.a.

Szignó: n.a.

Keltezés: [1925]

Hordozó: papír

Technika: ceruza

Lépték: n.a.

Méret: 29,1x42,3 cm

Állapot: jó

Hagyaték: Friedrich Lóránd

Megjegyzés: 100114-100146-ig összetartozó anyag



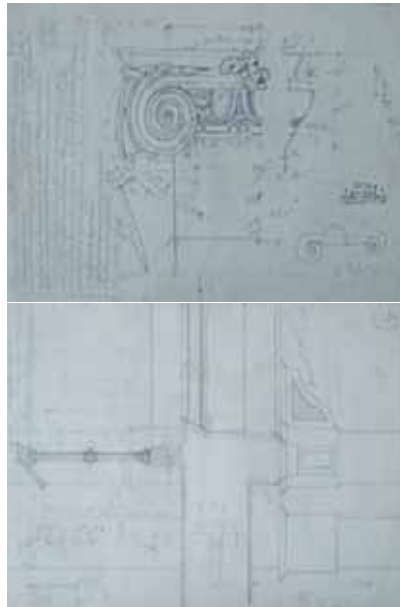

Jelzet: **100124**
 Eredeti jelzet: T00292
 Tervrajz, hallgatói rajz, fotó: T
 Objektum: Deák téri evangélikus templom tervei
 Megnevezés: Konzol
 Helység: Budapest
 Cím: Deák Ferenc tér
 Hrsz: n.a.
 Szerzőségi közlés: n.a.
 Szignó: n.a.
 Keltezés: [1925]
 Hordozó: papír
 Technika: ceruza
 Lépték: n.a.
 Méret: 29,1x42,3 cm
 Állapot: jó
 Hagyaték: Friedrich Lóránd
 Megjegyzés: 100114-100146-ig összetartozó anyag

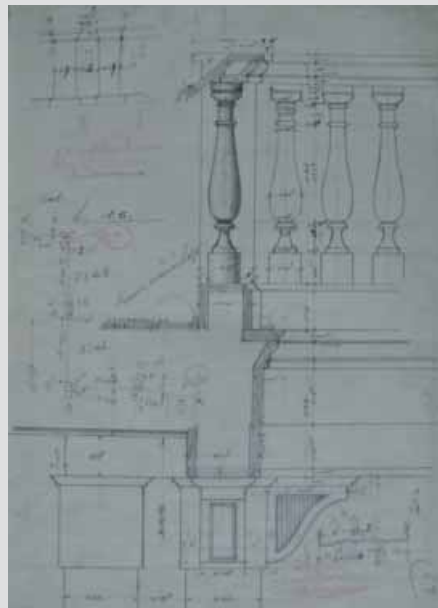

Jelzet: **100125**
 Eredeti jelzet: T00293
 Tervrajz, hallgatói rajz, fotó: T
 Objektum: Deák téri evangélikus templom tervei
 Megnevezés: n.a.
 Helység: Budapest
 Cím: Deák Ferenc tér
 Hrsz: n.a.
 Szerzőségi közlés: n.a.
 Szignó: n.a.
 Keltezés: [1925]
 Hordozó: papír
 Technika: ceruza
 Lépték: n.a.
 Méret: 29,1x42,3 cm
 Állapot: jó
 Hagyaték: Friedrich Lóránd
 Megjegyzés: 100114-100146-ig összetartozó anyag

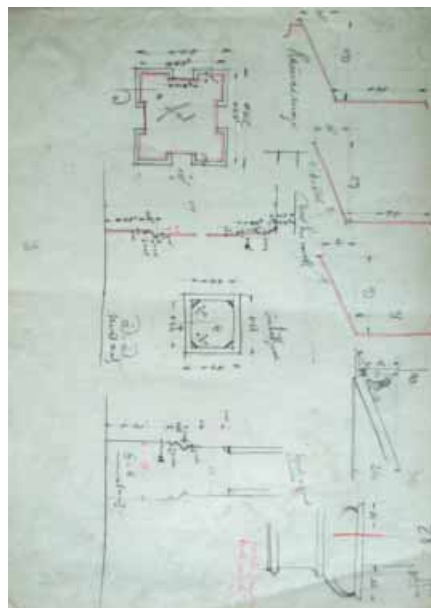

Jelzet: **100126**
 Eredeti jelzet: T00294
 Tervrajz, hallgatói rajz, fotó: T
 Objektum: Deák téri evangélikus templom tervei
 Megnevezés: n.a.
 Helység: Budapest
 Cím: Deák Ferenc tér
 Hrsz: n.a.
 Szerzőségi közlés: n.a.
 Szignó: n.a.
 Keltezés: [1925]
 Hordozó: papír
 Technika: ceruza
 Lépték: n.a.
 Méret: 29,1x42,3 cm
 Állapot: jó
 Hagyaték: Friedrich Lóránd
 Megjegyzés: 100114-100146-ig összetartozó anyag

Jelzet: 100127

Eredeti jelzet: T00295

Tervrajz, hallgatói rajz, fotó: T

Objektum: Deák téri evangélikus templom tervei

Megnevezés: n.a.

Helység: Budapest

Cím: Deák Ferenc tér

Hrsz: n.a.

Szerzőségi közlés: n.a.

Szignó: n.a.

Keltezés: [1925]

Hordozó: papír

Technika: ceruza

Lépték: n.a.

Méret: 29,1x42,3 cm

Állapot: jó

Hagyaték: Friedrich Lóránd

Megjegyzés: 100114-100146-ig összetartozó anyag

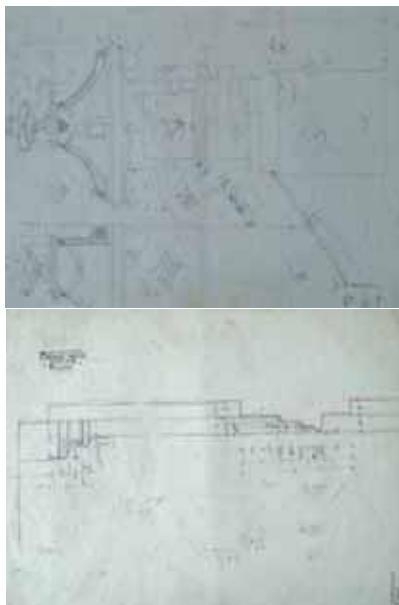
**Jelzet: 100128**

Eredeti jelzet: T00296

Tervrajz, hallgatói rajz, fotó: T

Objektum: Deák téri evangélikus templom tervei

Megnevezés: Belső főpárkány

Helység: Budapest

Cím: Deák Ferenc tér

Hrsz: n.a.

Szerzőségi közlés: n.a.

Szignó: n.a.

Keltezés: [1925]

Hordozó: papír

Technika: ceruza

Lépték: n.a.

Méret: 29,1x42,3 cm

Állapot: jó

Hagyaték: Friedrich Lóránd

Megjegyzés: 100114-100146-ig összetartozó anyag

**Jelzet: 100129**

Eredeti jelzet: T00297

Tervrajz, hallgatói rajz, fotó: T

Objektum: Deák téri evangélikus templom tervei

Megnevezés: Károly körúti ablak osztása

Helység: Budapest

Cím: Deák Ferenc tér

Hrsz: n.a.

Szerzőségi közlés: n.a.

Szignó: n.a.

Keltezés: [1925]

Hordozó: papír

Technika: ceruza

Lépték: n.a.

Méret: 29,1x42,3 cm

Állapot: jó

Hagyaték: Friedrich Lóránd

Megjegyzés: 100114-100146-ig összetartozó anyag

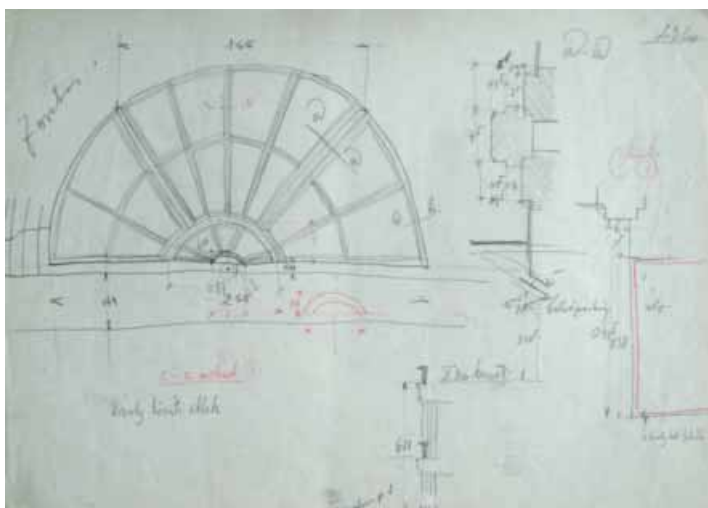

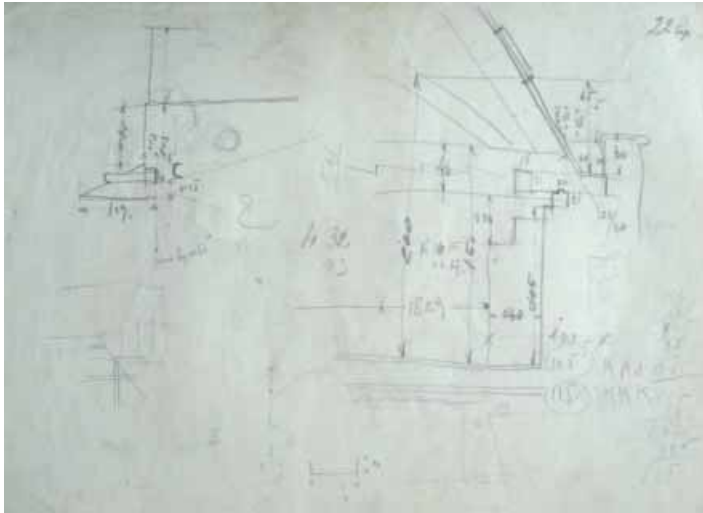

Jelzet: **100130**
 Eredeti jelzet: T00298
 Tervrajz, hallgatói rajz, fotó: T
 Objektum: Deák téri evangélikus templom tervei
 Megnevezés: n.a.
 Helység: Budapest
 Cím: Deák Ferenc tér
 Hrsz: n.a.
 Szerzőségi közlés: n.a.
 Szignó: n.a.
 Keltezés: [1925]
 Hordozó: papír
 Technika: ceruza
 Lépték: n.a.
 Méret: 29,1x42,3 cm
 Állapot: jó
 Hagyaték: Friedrich Lóránd
 Megjegyzés: 100114-100146-ig összetartozó anyag



Jelzet: **100131**
 Eredeti jelzet: T00299
 Tervrajz, hallgatói rajz, fotó: T
 Objektum: Deák téri evangélikus templom tervei
 Megnevezés: Károly körüti ablak részlet
 Helység: Budapest
 Cím: Deák Ferenc tér
 Hrsz: n.a.
 Szerzőségi közlés: n.a.
 Szignó: n.a.
 Keltezés: [1925]
 Hordozó: papír
 Technika: ceruza
 Lépték: n.a.
 Méret: 29,1x42,3 cm
 Állapot: jó
 Hagyaték: Friedrich Lóránd
 Megjegyzés: 100114-100146-ig összetartozó anyag

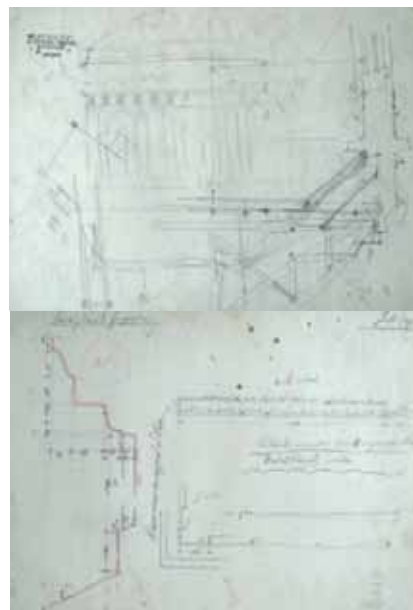

Jelzet: **100132**
 Eredeti jelzet: T00300
 Tervrajz, hallgatói rajz, fotó: T
 Objektum: Deák téri evangélikus templom tervei
 Megnevezés: Károly körüti főpárkány
 Helység: Budapest
 Cím: Deák Ferenc tér
 Hrsz: n.a.
 Szerzőségi közlés: n.a.
 Szignó: n.a.
 Keltezés: [1925]
 Hordozó: papír
 Technika: ceruza
 Lépték: n.a.
 Méret: 29,1x42,3 cm
 Állapot: jó
 Hagyaték: Friedrich Lóránd
 Megjegyzés: 100114-100146-ig összetartozó anyag

Jelzet: **100133**

Eredeti jelzet: T00301

Tervrajz, hallgatói rajz, fotó: T

Objektum: Deák téri evangélikus templom tervei

Megnevezés: Ablak Deák tér felé

Helység: Budapest

Cím: Deák Ferenc tér

Hrsz: n.a.

Szerzőségi közlés: n.a.

Szignó: n.a.

Keltezés: [1925]

Hordozó: papír

Technika: ceruza

Lépték: n.a.

Méret: 29,1x42,3 cm

Állapot: jó

Hagyaték: Friedrich Lóránd

Megjegyzés: 100114-100146-ig összetartozó anyag

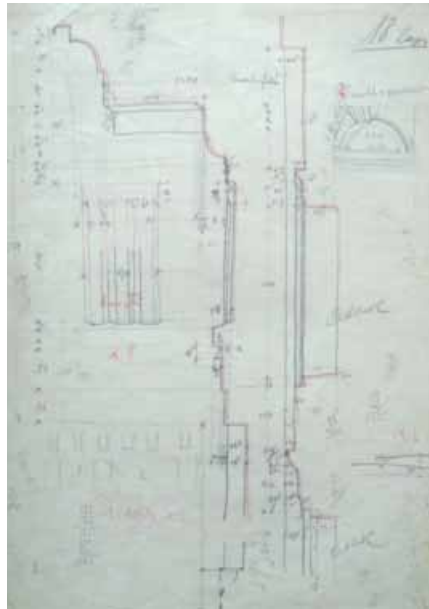

Jelzet: **100134**

Eredeti jelzet: T00302

Tervrajz, hallgatói rajz, fotó: T

Objektum: Deák téri evangélikus templom tervei

Megnevezés: Földszinti alaprajz

Helység: Budapest

Cím: Deák Ferenc tér

Hrsz: n.a.

Szerzőségi közlés: n.a.

Szignó: n.a.

Keltezés: [1925]

Hordozó: papír

Technika: ceruza

Lépték: n.a.

Méret: 29,1x42,3 cm

Állapot: jó

Hagyaték: Friedrich Lóránd

Megjegyzés: 100114-100146-ig összetartozó anyag



Jelzet: **100135**

Eredeti jelzet: T00303

Tervrajz, hallgatói rajz, fotó: T

Objektum: Deák téri evangélikus templom tervei

Megnevezés: Emeleti alaprajz

Helység: Budapest

Cím: Deák Ferenc tér

Hrsz: n.a.

Szerzőségi közlés: n.a.

Szignó: n.a.

Keltezés: [1925]

Hordozó: papír

Technika: ceruza

Lépték: n.a.

Méret: 29,1x42,3 cm

Állapot: jó

Hagyaték: Friedrich Lóránd

Megjegyzés: 100114-100146-ig összetartozó anyag

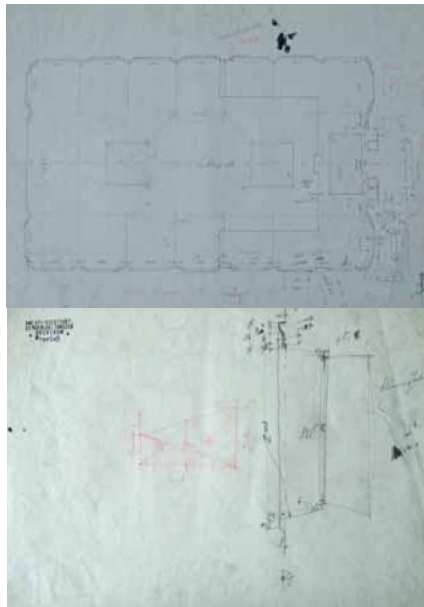

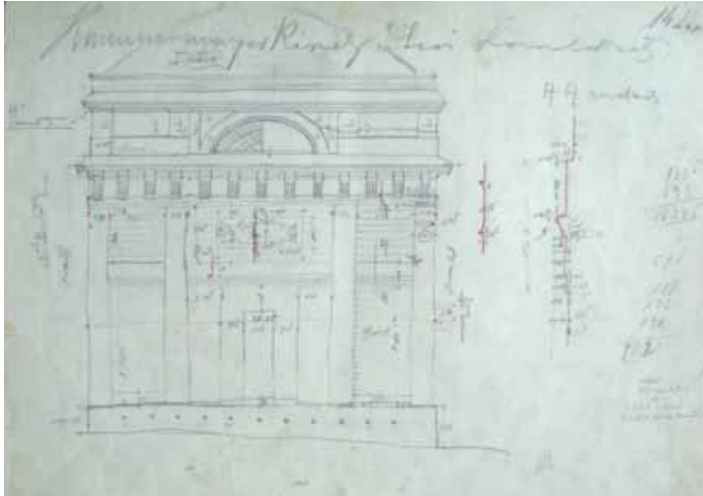

Jelzet: **100136**
 Eredeti jelzet: T00304
 Tervrajz, hallgatói rajz, fotó: T
 Objektum: Deák téri evangélikus templom tervei
 Megnevezés: Kammermayer Károly utcai főhomlokzat
 Helység: Budapest
 Cím: Deák Ferenc tér
 Hrsz: n.a.
 Szerzőségi közlés: n.a.
 Szignó: n.a.
 Keltezés: [1925]
 Hordozó: papír
 Technika: ceruza
 Lépték: n.a.
 Méret: 29,1x42,3 cm
 Állapot: jó
 Hagyaték: Friedrich Lóránd
 Megjegyzés: 100114-100146-ig összetartozó anyag

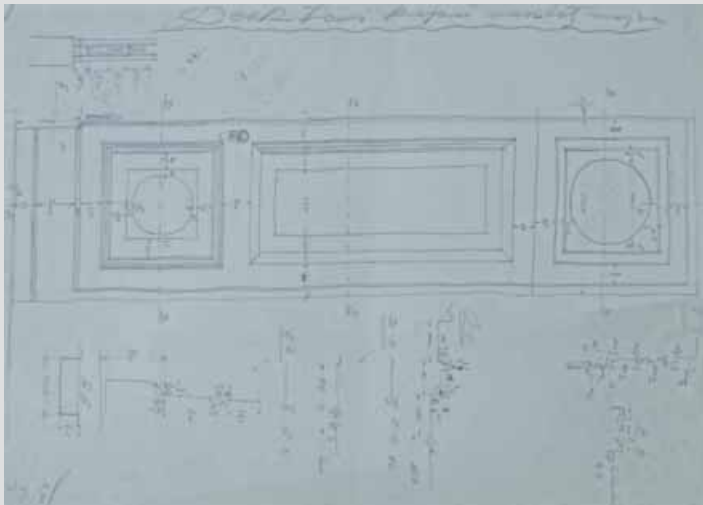

Jelzet: **100137**
 Eredeti jelzet: T00305
 Tervrajz, hallgatói rajz, fotó: T
 Objektum: Deák téri evangélikus templom tervei
 Megnevezés: Deák téri kapu részletrajza
 Helység: Budapest
 Cím: Deák Ferenc tér
 Hrsz: n.a.
 Szerzőségi közlés: n.a.
 Szignó: n.a.
 Keltezés: [1925]
 Hordozó: papír
 Technika: ceruza
 Lépték: n.a.
 Méret: 29,1x42,3 cm
 Állapot: jó
 Hagyaték: Friedrich Lóránd
 Megjegyzés: 100114-100146-ig összetartozó anyag

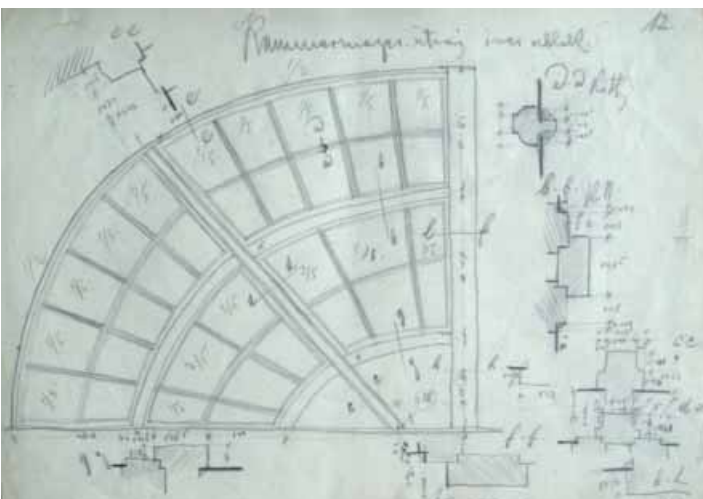

Jelzet: **100138**
 Eredeti jelzet: T00306
 Tervrajz, hallgatói rajz, fotó: T
 Objektum: Deák téri evangélikus templom tervei
 Megnevezés: Kammermayer Károly utcai íves ablak
 Helység: Budapest
 Cím: Deák Ferenc tér
 Hrsz: n.a.
 Szerzőségi közlés: n.a.
 Szignó: n.a.
 Keltezés: [1925]
 Hordozó: papír
 Technika: ceruza
 Lépték: n.a.
 Méret: 29,1x42,3 cm
 Állapot: jó
 Hagyaték: Friedrich Lóránd
 Megjegyzés: 100114-100146-ig összetartozó anyag

Jelzet: 100139

Eredeti jelzet: T00307

Tervrajz, hallgatói rajz, fotó: T

Objektum: Deák téri evangélikus templom tervei

Megnevezés: Oromzat

Helység: Budapest

Cím: Deák Ferenc tér

Hrsz: n.a.

Szerzőségi közlés: n.a.

Szignó: n.a.

Keltezés: [1925]

Hordozó: papír

Technika: ceruza

Lépték: n.a.

Méret: 29,1x42,3 cm

Állapot: jó

Hagyaték: Friedrich Lóránd

Megjegyzés: 100114-100146-ig összetartozó anyag

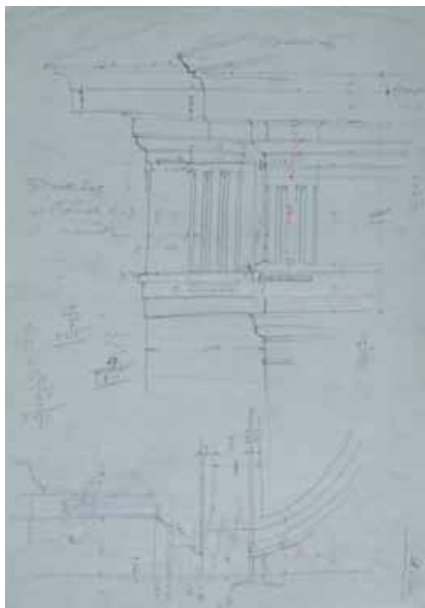
**Jelzet: 100140**

Eredeti jelzet: T00308

Tervrajz, hallgatói rajz, fotó: T

Objektum: Deák téri evangélikus templom tervei

Megnevezés: Triglif a Kammermayer utcai homlokzaton

Helység: Budapest

Cím: Deák Ferenc tér

Hrsz: n.a.

Szerzőségi közlés: n.a.

Szignó: n.a.

Keltezés: [1925]

Hordozó: papír

Technika: ceruza

Lépték: n.a.

Méret: 29,1x42,3 cm

Állapot: jó

Hagyaték: Friedrich Lóránd

Megjegyzés: 100114-100146-ig összetartozó anyag

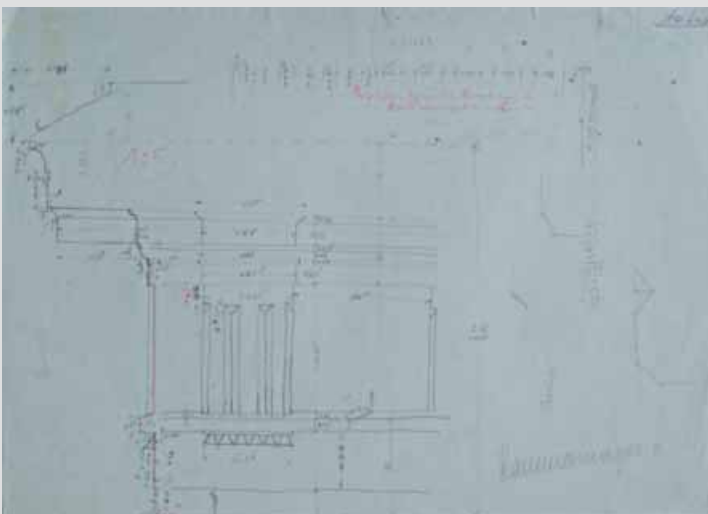
**Jelzet: 100141**

Eredeti jelzet: T00309

Tervrajz, hallgatói rajz, fotó: T

Objektum: Deák téri evangélikus templom tervei

Megnevezés: Kammermayer utcai oldal

Helység: Budapest

Cím: Deák Ferenc tér

Hrsz: n.a.

Szerzőségi közlés: n.a.

Szignó: n.a.

Keltezés: [1925]

Hordozó: papír

Technika: ceruza

Lépték: n.a.

Méret: 29,1x42,3 cm

Állapot: jó

Hagyaték: Friedrich Lóránd

Megjegyzés: 100114-100146-ig összetartozó anyag

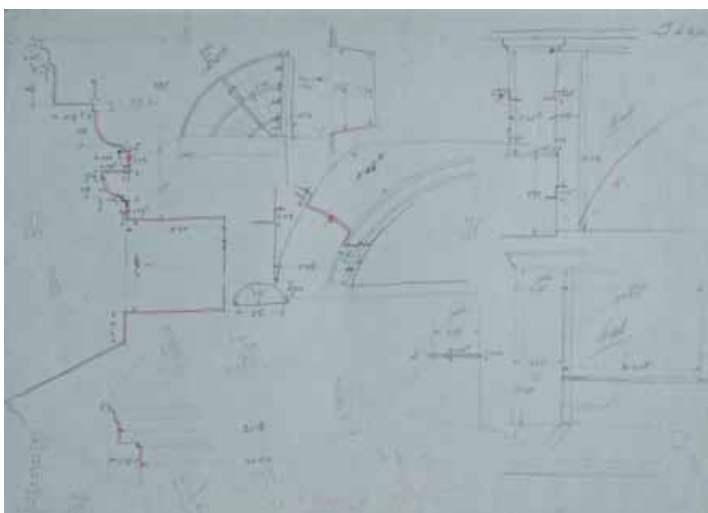

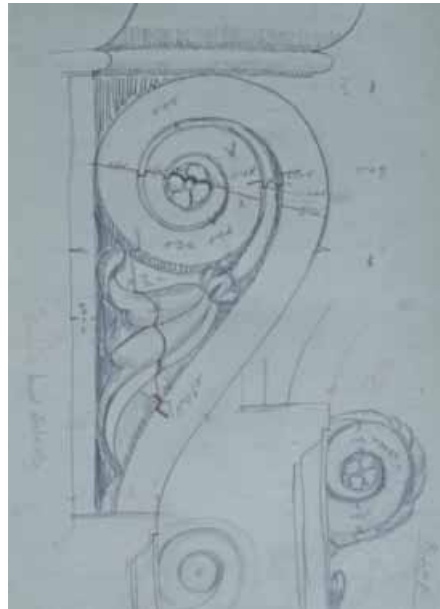

Jelzet: **100142**
 Eredeti jelzet: T00310
 Tervrajz, hallgatói rajz, fotó: T
 Objektum: Deák téri evangélikus templom tervei
 Megnevezés: Deák téri konzol oldalnézete
 Helység: Budapest
 Cím: Deák Ferenc tér
 Hrsz: n.a.
 Szerzőségi közlés: n.a.
 Szignó: n.a.
 Keltezés: [1925]
 Hordozó: papír
 Technika: ceruza
 Lépték: n.a.
 Méret: 29,1x42,3 cm
 Állapot: jó
 Hagyaték: Friedrich Lóránd
 Megjegyzés: 100114-100146-ig összetartozó anyag

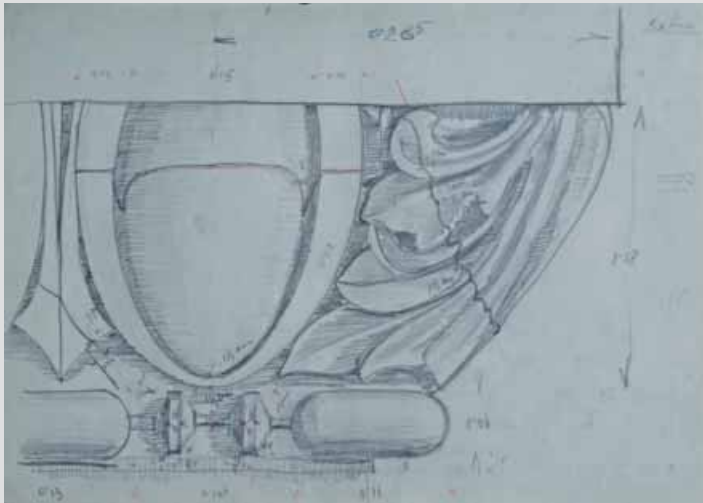

Jelzet: **100143**
 Eredeti jelzet: T00311
 Tervrajz, hallgatói rajz, fotó: T
 Objektum: Deák téri evangélikus templom tervei
 Megnevezés: n.a.
 Helység: Budapest
 Cím: Deák Ferenc tér
 Hrsz: n.a.
 Szerzőségi közlés: n.a.
 Szignó: n.a.
 Keltezés: [1925]
 Hordozó: papír
 Technika: ceruza
 Lépték: n.a.
 Méret: 29,1x42,3 cm
 Állapot: jó
 Hagyaték: Friedrich Lóránd
 Megjegyzés: 100114-100146-ig összetartozó anyag

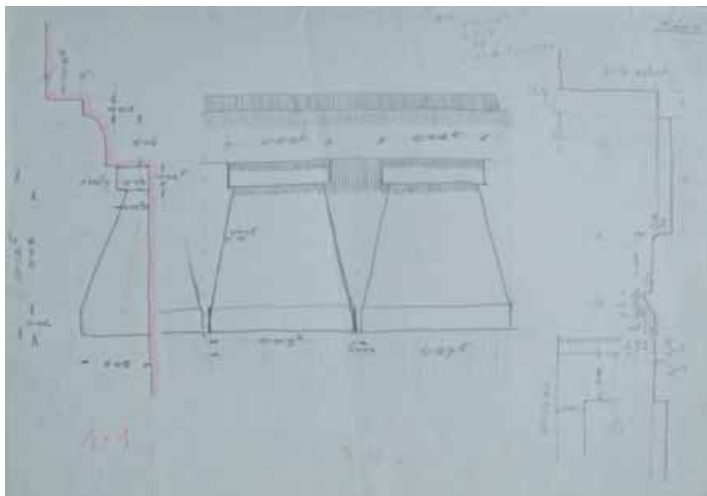

Jelzet: **100144**
 Eredeti jelzet: T00312
 Tervrajz, hallgatói rajz, fotó: T
 Objektum: Deák téri evangélikus templom tervei
 Megnevezés: n.a.
 Helység: Budapest
 Cím: Deák Ferenc tér
 Hrsz: n.a.
 Szerzőségi közlés: n.a.
 Szignó: n.a.
 Keltezés: [1925]
 Hordozó: papír
 Technika: ceruza
 Lépték: 1:1
 Méret: 29,1x42,3 cm
 Állapot: jó
 Hagyaték: Friedrich Lóránd
 Megjegyzés: 100114-100146-ig összetartozó anyag

Jelzet: 100145

Eredeti jelzet: T00313

Tervrajz, hallgatói rajz, fotó: T

Objektum: Deák téri evangélikus templom tervei

Megnevezés: Deák téri főhomlokzat

Helység: Budapest

Cím: Deák Ferenc tér

Hrsz: n.a.

Szerzőségi közlés: n.a.

Szignó: n.a.

Keltezés: [1925]

Hordozó: papír

Technika: ceruza

Lépték: n.a.

Méret: 29,1x42,3 cm

Állapot: jó

Hagyaték: Friedrich Lóránd

Megjegyzés: 100114-100146-ig összetartozó anyag

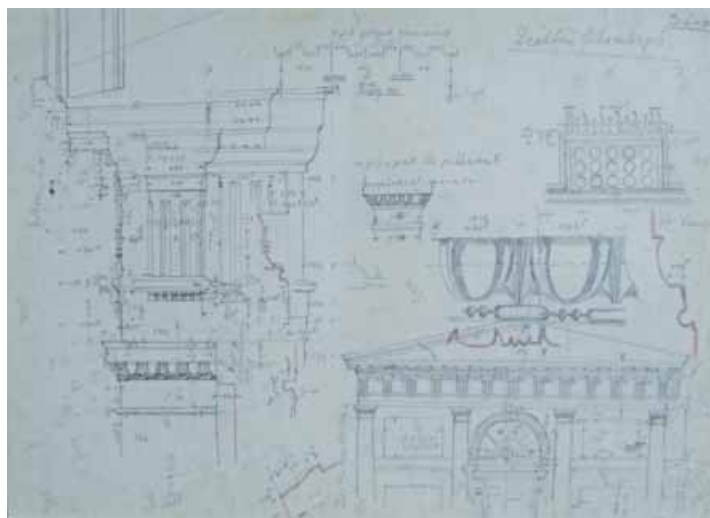
**Jelzet: 100146**

Eredeti jelzet: T00314

Tervrajz, hallgatói rajz, fotó: T

Objektum: Deák téri evangélikus templom tervei

Megnevezés: A Deák téri evangélikus templom homlokzati felvételei

Helység: Budapest

Cím: Deák Ferenc tér

Hrsz: n.a.

Szerzőségi közlés: n.a.

Szignó: n.a.

Keltezés: 1925.

Hordozó: papír

Technika: ceruza

Lépték: n.a.

Méret: 29,1x42,3 cm

Állapot: jó

HHagyaték: Friedrich Lóránd

Megjegyzés: 100114-100146-ig összetartozó anyag

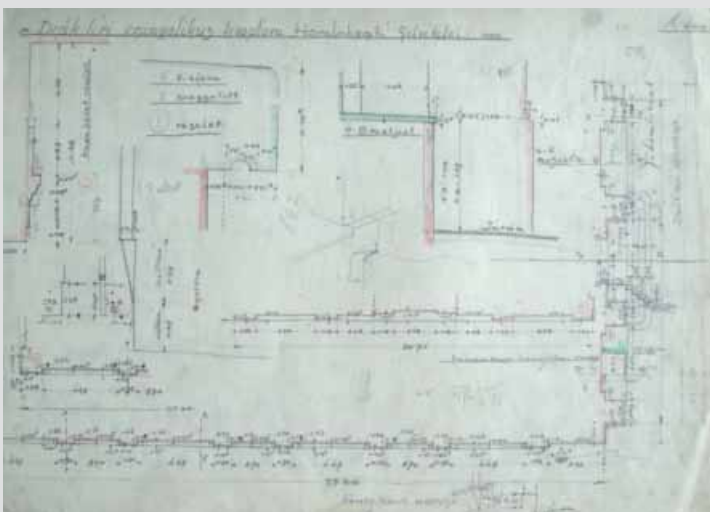
**Jelzet: 100147**

Eredeti jelzet: T00215

Tervrajz, hallgatói rajz, fotó: T

Objektum: Kisbényi templom hosszmetsete

Megnevezés: Kisbény

Helység: Kisbény

Cím: n.a.

Hrsz: n.a.

Szerzőségi közlés: n.a.

Szignó: n.a.

Keltezés: s.a.

Hordozó: papír

Technika: ceruza

Lépték: n.a.

Méret: 25,2x31,8 cm

Állapot: jó

Hagyaték: n.a.

Megjegyzés: 100147-100148-ig összetartozó anyag

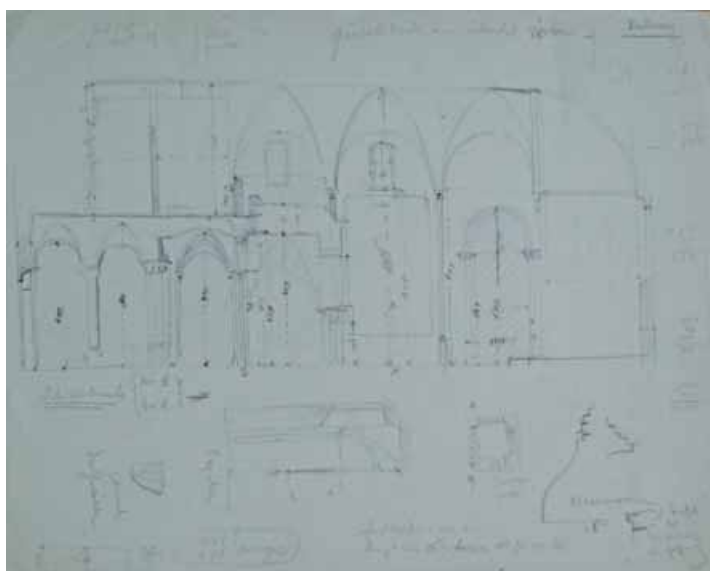



Jelzet: **100148**
 Eredeti jelzet: T00216
 Tervrajz, hallgatói rajz, fotó: T
 Objektum: Kisbényi templom részletei
 Megnevezés: Kisbény
 Helység: Kisbény
 Cím: n.a.
 Hrsz: n.a.
 Szerzőségi közlés: n.a.
 Szignó: n.a.
 Keltezés: s.a.
 Hordozó: papír
 Technika: ceruza
 Lépték: n.a.
 Méret: 25,2x31,8 cm
 Állapot: jó
 Hagyaték: n.a.
 Megjegyzés: 100147-100148-ig összetartozó anyag



Jelzet: **100149**
 Eredeti jelzet: T00214
 Tervrajz, hallgatói rajz, fotó: T
 Objektum: Esztergom keresztmetszet
 Megnevezés: Esztergom
 Helység: Esztergom
 Cím: n.a.
 Hrsz: n.a.
 Szerzőségi közlés: n.a.
 Szignó: n.a.
 Keltezés: 1917.08.
 Hordozó: papír
 Technika: nyomat
 Lépték: n.a.
 Méret: 27,6x102 cm
 Állapot: sérült
 Hagyaték: n.a.
 Megjegyzés: 100149-10050-ig összetartozó anyag



Jelzet: **100150**
 Eredeti jelzet: T002013
 Tervrajz, hallgatói rajz, fotó: T
 Objektum: Esztergom hosszmetset
 Megnevezés: Esztergom hosszmetseték
 Helység: Esztergom
 Cím: n.a.
 Hrsz: n.a.
 Szerzőségi közlés: n.a.
 Szignó: n.a.
 Keltezés: 1917.07.
 Hordozó: papír
 Technika: nyomat
 Lépték: n.a.
 Méret: 27,6x102 cm
 Állapot: jó
 Hagyaték: n.a.
 Megjegyzés: 100149-10050-ig összetartozó anyag

Jelzet: 100151

Eredeti jelzet: K10

Tervrajz, hallgatói rajz, fotó: H

Objektum: Le Puy Notre Dame templombelső rajza

Megnevezés: Le Puy Notre Dame interieur

Helység: Le Puy Notre Dame

Cím: n.a.

Hrsz: n.a.

Szerzőségi közlés: István Gyula

Szignó: jobbra lent

Keltezés: 1958.

Hordozó: papír

Technika: ceruza, tus

Lépték: n.a.

Méret: 53,7x34,7 cm

Állapot: jó

Hagyaték: n.a.

Megjegyzés: Le Puy Notre Dame mappába rendezve, 100151-100154-ig összetartozó anyag

**Jelzet: 100152**

Eredeti jelzet: K13

Tervrajz, hallgatói rajz, fotó: H

Objektum: Le Puy Notre Dame templom homlokzata

Megnevezés: Le Puy Notre Dame homlokzat

Helység: Le Puy Notre Dame

Cím: n.a.

Hrsz: n.a.

Szerzőségi közlés: István Gyula

Szignó: jobbra lent

Keltezés: 1958.11.06.

Hordozó: papír

Technika: ceruza, tus

Lépték: n.a.

Méret: 53,7x34,7 cm

Állapot: jó

Hagyaték: Zádor Mihály

Megjegyzés: 100151-100154-ig összetartozó anyag

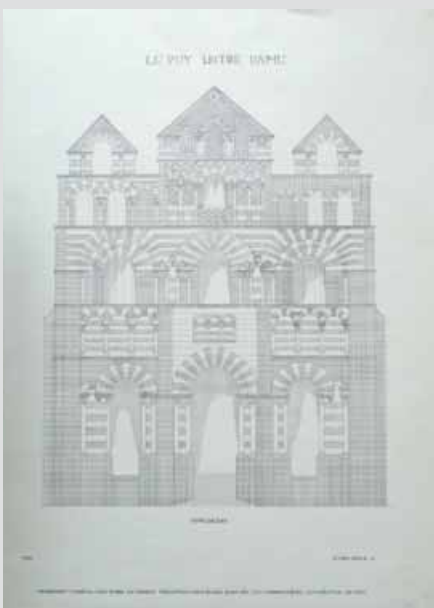
**Jelzet: 100153**

Eredeti jelzet: K12

Tervrajz, hallgatói rajz, fotó: H

Objektum: Le Puy Notre Dame templom hosszmetset

Megnevezés: Le Puy Notre Dame templom hosszmetset

Helység: Le Puy Notre Dame

Cím: n.a.

Hrsz: n.a.

Szerzőségi közlés: István Gyula

Szignó: jobbra lent

Keltezés: 1958.11.06.

Hordozó: papír

Technika: ceruza, tus

Lépték: n.a.

Méret: 53,7x34,7 cm

Állapot: jó

Hagyaték: Zádor Mihály

Megjegyzés: Le Puy Notre Dame mappába rendezve, 100151-100154-ig összetartozó anyag

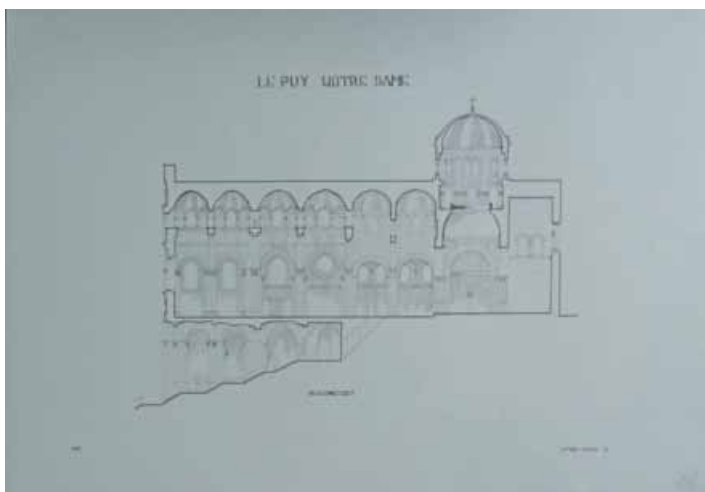

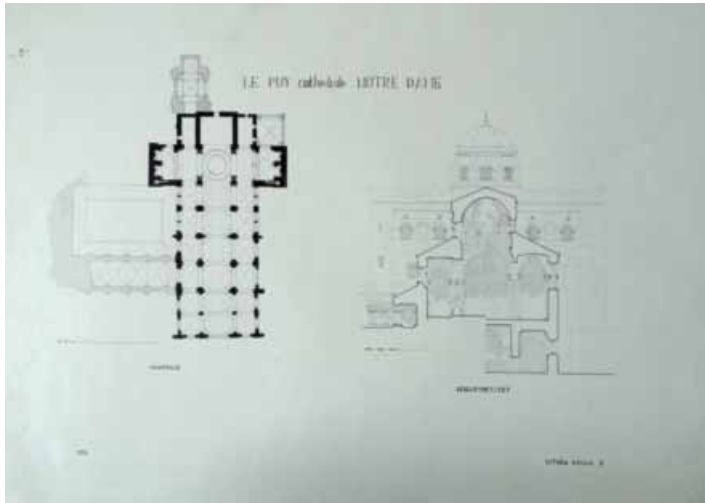

Jelzet: **100154**
 Eredeti jelzet: K11
 Tervrajz, hallgatói rajz, fotó: H
 Objektum: Le Puy Notre Dame templom alaprajz és keresztmetszet
 Megnevezés: Le Puy cathedrale Notre Dame alaprajz és keresztmetszet
 Helység: Le Puy Notre Dame
 Cím: n.a.
 Hrsz: n.a.
 Szerzőségi közlés: István Gyula
 Szignó: jobbra lent
 Keltezés: 1958.12.13.
 Hordozó: papír
 Technika: ceruza, tus
 Lépték: n.a.
 Méret: 53,7x34,7 cm
 Állapot: jó
 Hagyaték: Zádor Mihály
 Megjegyzés: Le Puy Notre Dame mappába rendezve, 100151-100154-ig összetartozó anyag

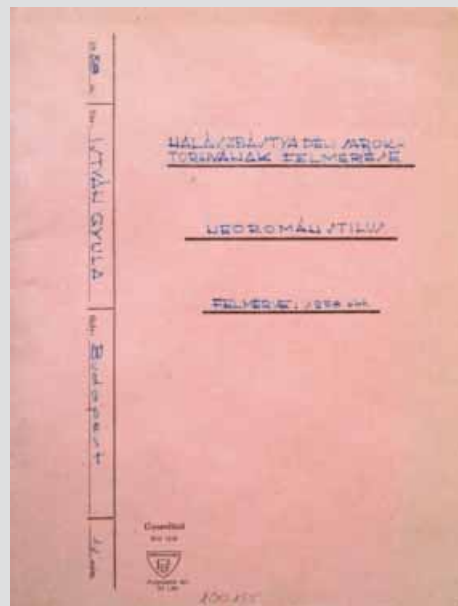

Jelzet: **100155**
 Eredeti jelzet: n.a.
 Tervrajz, hallgatói rajz, fotó: H
 Objektum: Halászbástya felmérése
 Megnevezés: Halászbástya déli saroktoronyának felmérése
 Helység: Budapest
 Cím: n.a.
 Hrsz: n.a.
 Szerzőségi közlés: István Gyula
 Szignó: jobbra lent: István Gyula, Zádor Mihály
 Keltezés: 1958.
 Hordozó: papír
 Technika: ceruza, tus, fotó
 Lépték: n.a.
 Méret: 53,7x34,7 cm
 Állapot: jó
 Hagyaték: Zádor Mihály
 Megjegyzés: mappába rendezve



Jelzet: **100156**
 Eredeti jelzet: T00217
 Tervrajz, hallgatói rajz, fotó: T
 Objektum: Kút rajza
 Megnevezés: n.a.
 Helység: n.a.
 Cím: n.a.
 Hrsz: n.a.
 Szerzőségi közlés: azonosítatlan szignó
 Szignó: jobbra lent
 Keltezés: 1878.05.22.
 Hordozó: papír
 Technika: ceruza
 Lépték: n.a.
 Méret: 24,7x32,2 cm
 Állapot: jó
 Hagyaték: n.a.
 Megjegyzés:



Jelzet: **100157**

Eredeti jelzet: T00238

Tervrajz, hallgatói rajz, fotó: T

Objektum: Óbuda-Újlak lakóház alaprajza

Megnevezés: Újlak Földszinti alaprajz 2.

Helység: Budapest

Cím: Bokor utca 1.

Hrsz: n.a.

Szerzőségi közlés: n.a.

Szignó: n.a.

Keltezés: [1990]

Hordozó: pausz

Technika: ceruza

Lépték: 1:50

Méret: 30x41,9 cm

Állapot: jó

Hagyaték: n.a.

Megjegyzés: 100157-100167-ig összetartozó anyag

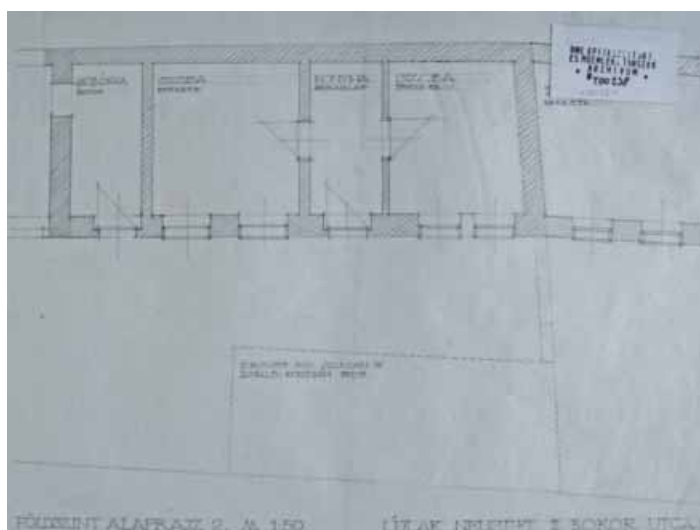

Jelzet: **100158**

Eredeti jelzet: T00239

Tervrajz, hallgatói rajz, fotó: T

Objektum: Óbuda-Újlak lakóház alaprajza

Megnevezés: Újlak Földszinti alaprajz 3.

Helység: Budapest

Cím: Bokor utca 1.

Hrsz: n.a.

Szerzőségi közlés: n.a.

Szignó: n.a.

Keltezés: [1990]

Hordozó: pausz

Technika: ceruza

Lépték: 1:50

Méret: 30x41,9 cm

Állapot: jó

Hagyaték: n.a.

Megjegyzés: 100157-100167-ig összetartozó anyag

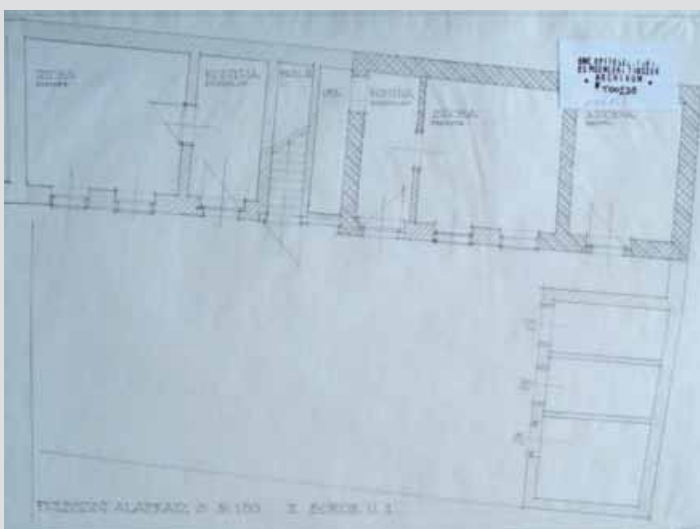

Jelzet: **100159**

Eredeti jelzet: T00240

Tervrajz, hallgatói rajz, fotó: T

Objektum: Óbuda-Újlak lakóház alaprajza

Megnevezés: Újlak Földszinti alaprajz 1.

Helység: Budapest

Cím: Bokor utca 1.

Hrsz: n.a.

Szerzőségi közlés: n.a.

Szignó: n.a.

Keltezés: [1990]

Hordozó: pausz

Technika: ceruza

Lépték: 1:50

Méret: 30x41,9 cm

Állapot: jó

Hagyaték: n.a.

Megjegyzés: 100157-100167-ig összetartozó anyag

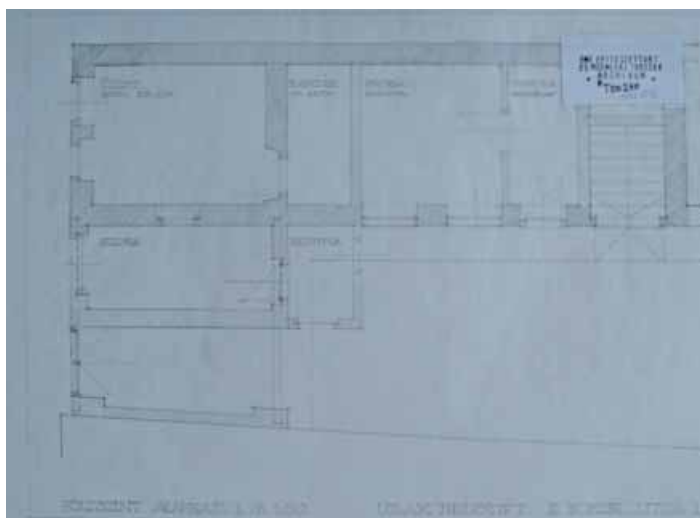

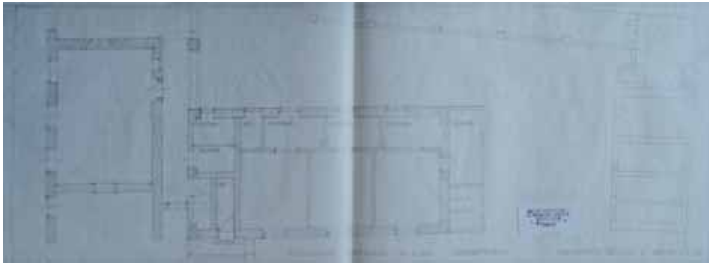

Jelzet: **100160**
 Eredeti jelzet: T00241
 Tervrajz, hallgatói rajz, fotó: T
 Objektum: Óbuda-Újlak lakóház alaprajza
 Megnevezés: Neustift Újlak földszinti alaprajz középrész
 Helység: Budapest
 Cím: Bécsi út 69.
 Hrsz: n.a.
 Szerzőségi közlés: n.a.
 Szignó: n.a.
 Keltezés: [1990]
 Hordozó: pausz
 Technika: ceruza
 Lépték: 1:50
 Méret: 30x83,5 cm
 Állapot: jó
 Hagyaték: n.a.
 Megjegyzés: 100157-100167-ig összetartozó anyag



Jelzet: **100161**
 Eredeti jelzet: T00242
 Tervrajz, hallgatói rajz, fotó: T
 Objektum: Óbuda-Újlak lakóház alaprajza
 Megnevezés: Neustift Újlak földszinti alaprajz északi rész
 Helység: Budapest
 Cím: Bécsi út 69.
 Hrsz: n.a.
 Szerzőségi közlés: n.a.
 Szignó: n.a.
 Keltezés: [1990]
 Hordozó: pausz
 Technika: ceruza
 Lépték: 1:50
 Méret: 30x83,5 cm
 Állapot: jó
 Hagyaték: n.a.
 Megjegyzés: 100157-100167-ig összetartozó anyag

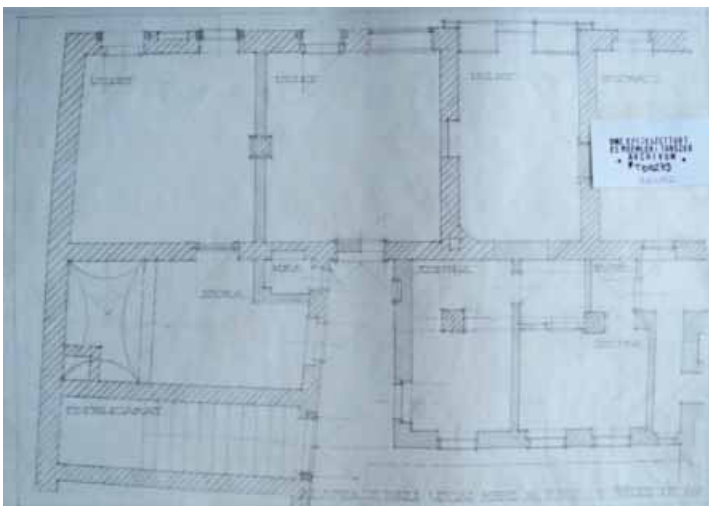

Jelzet: **100162**
 Eredeti jelzet: T00243
 Tervrajz, hallgatói rajz, fotó: T
 Objektum: Óbuda-Újlak lakóház homlokzata
 Megnevezés: Alaprajz déli utcai rész
 Helység: Budapest
 Cím: Bécsi út 69.
 Hrsz: n.a.
 Szerzőségi közlés: n.a.
 Szignó: n.a.
 Keltezés: [1990]
 Hordozó: pausz
 Technika: ceruza
 Lépték: 1:50
 Méret: 29,9x42 cm
 Állapot: jó
 Hagyaték: n.a.
 Megjegyzés: 100157-100167-ig összetartozó anyag



**Jelzet: 100163**

Eredeti jelzet: T00244

Tervrajz, hallgatói rajz, fotó: T

Objektum: Óbuda-Újlak lakóház homlokzata

Megnevezés: Neustift Újlak Galagonya
utca felőli homlokzat

Helység: Budapest

Cím: Bokor utca 5.

Hrsz: n.a.

Szerzőségi közlés: n.a.

Szignó: n.a.

Keltezés: 1990.

Hordozó: pausz

Technika: ceruza

Lépték: 1:50

Méret: 29,1x66,6 cm

Állapot: jó

Hagyaték: n.a.

Megjegyzés: 100157-100167-ig összetartozó anyag

**Jelzet: 100164**

Eredeti jelzet: T00245

Tervrajz, hallgatói rajz, fotó: T

Objektum: Óbuda-Újlak lakóház alaprajza

Megnevezés: Neustift Újlak földszinti alaprajz

Helység: Budapest

Cím: Csemete utca 3.

Hrsz: n.a.

Szerzőségi közlés: n.a.

Szignó: n.a.

Keltezés: [1990]

Hordozó: pausz

Technika: ceruza

Lépték: 1:50

Méret: 29,6x41,8 cm

Állapot: jó

Hagyaték: n.a.

Megjegyzés: 100157-100167-ig összetartozó anyag

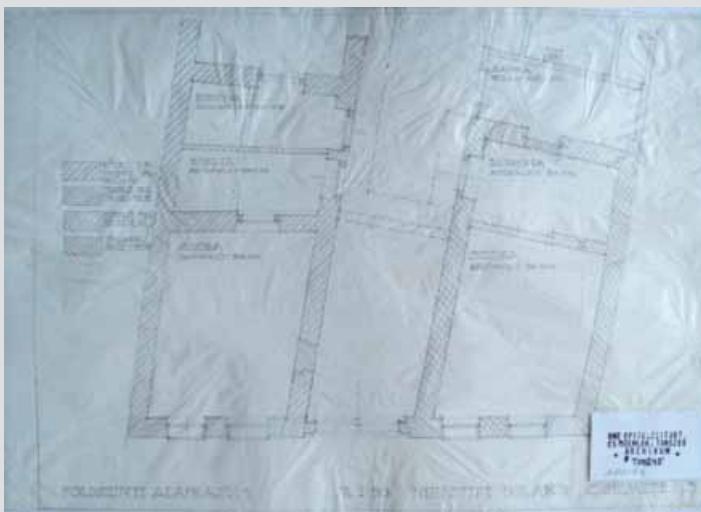
**Jelzet: 100165**

Eredeti jelzet: T00246

Tervrajz, hallgatói rajz, fotó: T

Objektum: Óbuda-Újlak lakóház alaprajza

Megnevezés: Neustift Újlak pincealaprajz

Helység: Budapest

Cím: Bokor utca 5.

Hrsz: n.a.

Szerzőségi közlés: n.a.

Szignó: n.a.

Keltezés: [1990]

Hordozó: pausz

Technika: ceruza

Lépték: 1:50

Méret: 29,5x41,8 cm

Állapot: jó

Hagyaték: n.a.

Megjegyzés: 100157-100167-ig összetartozó anyag

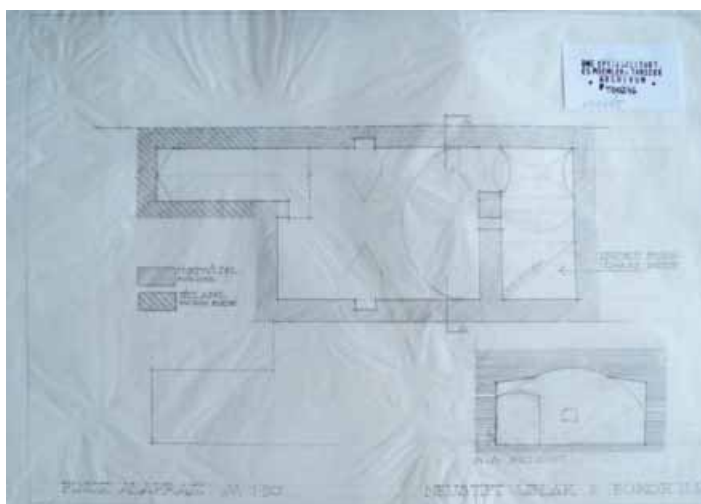



Jelzet: **100166**
 Eredeti jelzet: T00247
 Tervrajz, hallgatói rajz, fotó: T
 Objektum: Óbuda-Újlak lakóház homlokzata
 Megnevezés: Neustift Újlak Bokor utcai homlokzat
 Helység: Budapest
 Cím: Bokor utca 5.
 Hrsz: n.a.
 Szerzőségi közlés: n.a.
 Szignó: n.a.
 Keltezés: [1990]
 Hordozó: pausz
 Technika: ceruza
 Lépték: 1:50
 Méret: 29,5x41,8 cm
 Állapot: jó
 Hagyaték: n.a.
 Megjegyzés: 100157-100167-ig összetartozó anyag

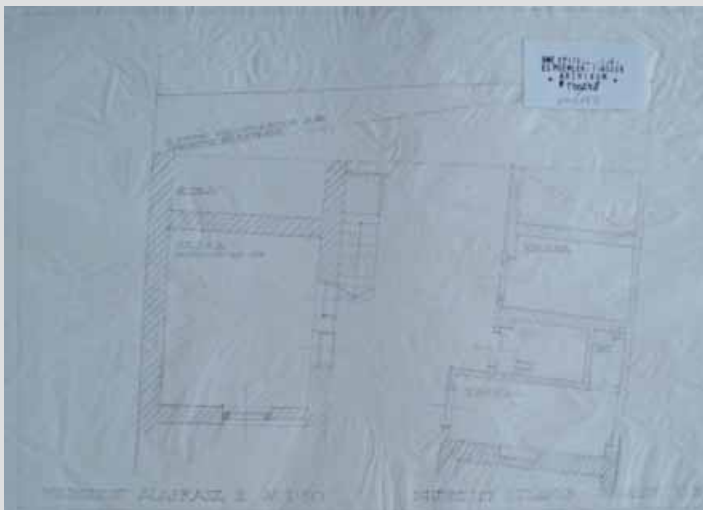

Jelzet: **100167**
 Eredeti jelzet: T00248
 Tervrajz, hallgatói rajz, fotó: T
 Objektum: Óbuda-Újlak lakóház alaprajza
 Megnevezés: Neustift Újlak földszinti alaprajz
 Helység: Budapest
 Cím: Csetete utca 3.
 Hrsz: n.a.
 Szerzőségi közlés: n.a.
 Szignó: n.a.
 Keltezés: [1990]
 Hordozó: pausz
 Technika: ceruza
 Lépték: 1:50
 Méret: 29,5x41,8 cm
 Állapot: jó
 Hagyaték: n.a.
 Megjegyzés: 100157-100167-ig összetartozó anyag

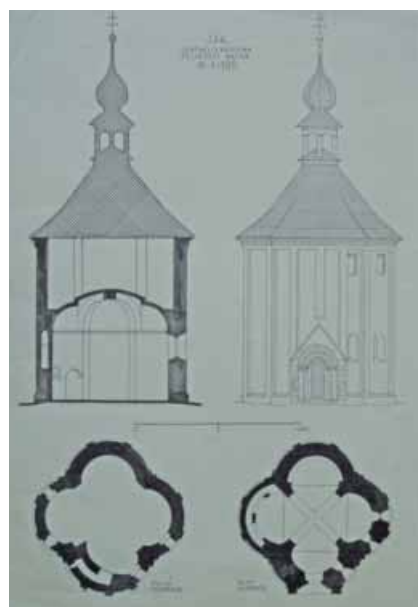

Jelzet: **100168**
 Eredeti jelzet: T00222
 Tervrajz, hallgatói rajz, fotó: T
 Objektum: Jáki Szent Jakab kápolna
 Megnevezés: Ják centrális kápolna felvételi rajza
 Helység: Ják
 Cím: n.a.
 Hrsz: n.a.
 Szerzőségi közlés: n.a.
 Szignó: n.a.
 Keltezés: s.a.
 Hordozó: papír
 Technika: nyomtatás, tus, akvarell
 Lépték: 1:100
 Méret: 37,7x25,3 cm
 Állapot: jó
 Hagyaték: n.a.
 Megjegyzés:

Jelzet: **100169**

Eredeti jelzet: T00223

Tervrajz, hallgatói rajz, fotó: T

Objektum: Esztergomi Könyvtár

Megnevezés: Esztergom u.n. Bibliotheka földszinti alaprajza

Helység: Esztergom

Cím: Bajcsy Zsilinszky utca 28.

Hrsz: n.a.

Szerzőségi közlés: Tamás Gábor

Szignó: jobbra lent

Keltezés: 1971.10.

Hordozó: papír

Technika: fénymásolat

Lépték: 1:100

Méret: 41,8x29,3 cm

Állapot: jó

Hagyaték: n.a.

Megjegyzés: felirat: felmérte Tamás Gábor,
100169-100174-ig összetartozó anyag



Jelzet: **100170**

Eredeti jelzet: T00224

Tervrajz, hallgatói rajz, fotó: T

Objektum: Esztergomi Könyvtár

Megnevezés: Esztergom u.n. Bibliotheka emeleti alaprajza

Helység: Esztergom

Cím: Bajcsy Zsilinszky utca 28.

Hrsz: n.a.

Szerzőségi közlés: Tamás Gábor

Szignó: jobbra lent

Keltezés: 1971.10.

Hordozó: papír

Technika: fénymásolat

Lépték: 1:100

Méret: 41,8x29,3 cm

Állapot: jó

Hagyaték: n.a.

Megjegyzés: felirat: felmérte Tamás Gábor,
100169-100174-ig összetartozó anyag



Jelzet: **100171**

Eredeti jelzet: T00225

Tervrajz, hallgatói rajz, fotó: T

Objektum: Esztergomi Könyvtár

Megnevezés: Esztergom u.n. Bibliotheka földszinti alaprajza

Helység: Esztergom

Cím: Bajcsy Zsilinszky utca 28.

Hrsz: n.a.

Szerzőségi közlés: Tamás Gábor

Szignó: jobbra lent

Keltezés: 1971.10.

Hordozó: papír

Technika: fénymásolat

Lépték: 1:100

Méret: 29,2x42 cm

Állapot: jó

Hagyaték: n.a.

Megjegyzés: felirat: felmérte Tamás Gábor,
100169-100174-ig összetartozó anyag

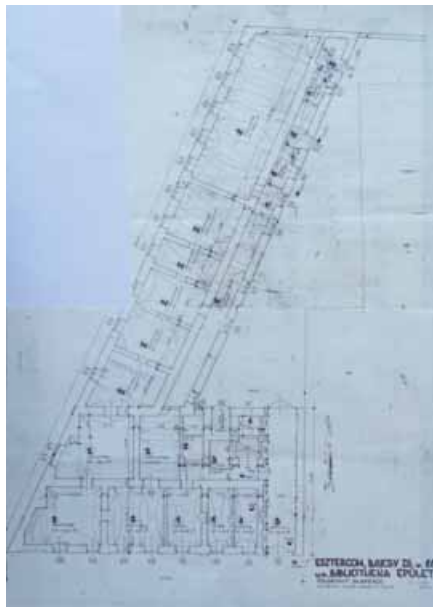



Jelzet: **100172**
 Eredeti jelzet: T00226
 Tervrajz, hallgatói rajz, fotó: T
 Objektum: Esztergomi Könyvtár
 Megnevezés: Esztergom u.n. Bibliotheka földszinti alaprajza
 Helység: Esztergom
 Cím: Bajcsy Zsilinszky utca 28.
 Hrsz: n.a.
 Szerzőségi közlés: [Tamás Gábor]
 Szignó: n.a.
 Keltezés: [1971.10.]
 Hordozó: papír
 Technika: fénymásolat
 Lépték: 1:100
 Méret: 29,2x42 cm
 Állapot: jó
 Hagyaték: n.a.
 Megjegyzés: 100169-100174-ig összetartozó anyag



Jelzet: **100173**
 Eredeti jelzet: T00227
 Tervrajz, hallgatói rajz, fotó: T
 Objektum: Esztergomi Könyvtár
 Megnevezés: Esztergom u.n. Bibliotheka földszinti alaprajza
 Helység: Esztergom
 Cím: Bajcsy Zsilinszky utca 28.
 Hrsz: n.a.
 Szerzőségi közlés: [Tamás Gábor]
 Szignó: n.a.
 Keltezés: [1971.10.]
 Hordozó: pausz
 Technika: tus
 Lépték: 1:100
 Méret: 32,6x44,5 cm
 Állapot: jó
 Hagyaték: n.a.
 Megjegyzés: 100169-100174-ig összetartozó anyag

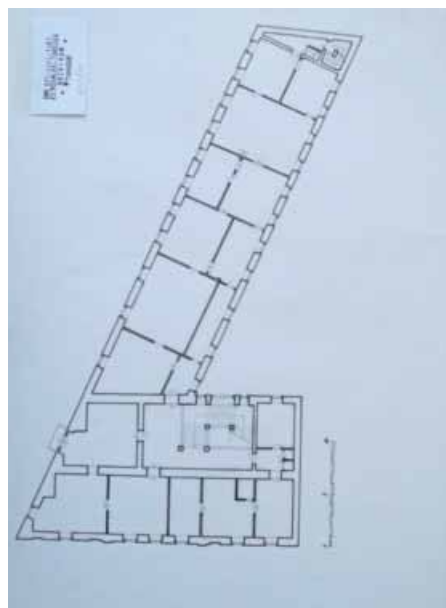

Jelzet: **100174**
 Eredeti jelzet: T00228
 Tervrajz, hallgatói rajz, fotó: T
 Objektum: Esztergomi Könyvtár
 Megnevezés: Esztergom u.n. Bibliotheka emeleti alaprajza
 Helység: Esztergom
 Cím: Bajcsy Zsilinszky utca 28.
 Hrsz: n.a.
 Szerzőségi közlés: [Tamás Gábor]
 Szignó: n.a.
 Keltezés: [1971.10.]
 Hordozó: pausz
 Technika: tus
 Lépték: 1:100
 Méret: 32,6x44,5 cm
 Állapot: jó
 Hagyaték: n.a.
 Megjegyzés: 100169-100174-ig összetartozó anyag

Jelzet: 100175

Eredeti jelzet: T00229

Tervrajz, hallgatói rajz, fotó: T

Objektum: Balatonszemesi római katolikus templom
ablakmetszete

Megnevezés: Balatonszemes rk. Templom ablaka

Helység: Balatonszemes

Cím: n.a.

Hrsz: n.a.

Szerzőségi közlés: Cs. Tompos Erzsébet, Major Máté

Szignó: jobbra lent

Keltezés: s.a.

Hordozó: papír

Technika: fénymásolat

Lépték: n.a.

Méret: 29,4x42 cm

Állapot: jó

Hagyaték: Cs. Tompos Erzsébet

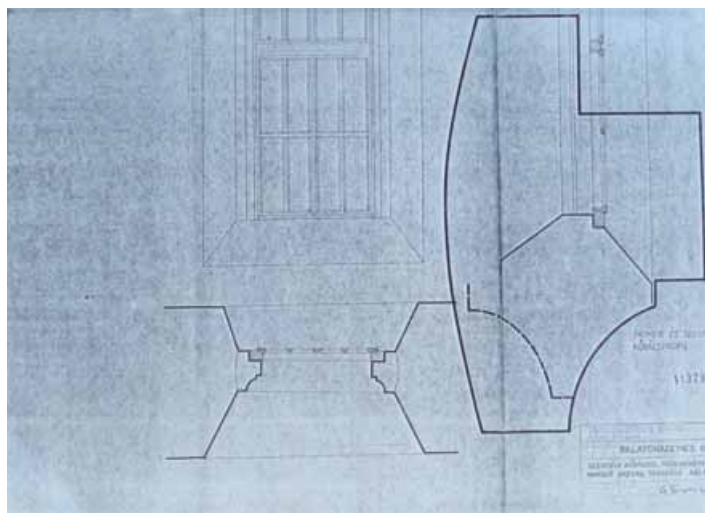
Megjegyzés: 100175-100176-os jelzetű rajz egymást
kiegészíti, felirat: szentély kórácsos, töredékesen
maradt gazdag tagozású ablaka**Jelzet: 100176**

Eredeti jelzet: T00230

Tervrajz, hallgatói rajz, fotó: T

Objektum: Balatonszemesi római katolikus templom
ablakmetszete

Megnevezés: n.a.

Helység: Balatonszemes

Cím: n.a.

Hrsz: n.a.

Szerzőségi közlés: [Cs. Tompos Erzsébet]

Szignó: n.a.

Keltezés: s.a.

Hordozó: papír

Technika: fénymásolat

Lépték: n.a.

Méret: 29,4x42 cm

Állapot: jó

Hagyaték: Cs. Tompos Erzsébet

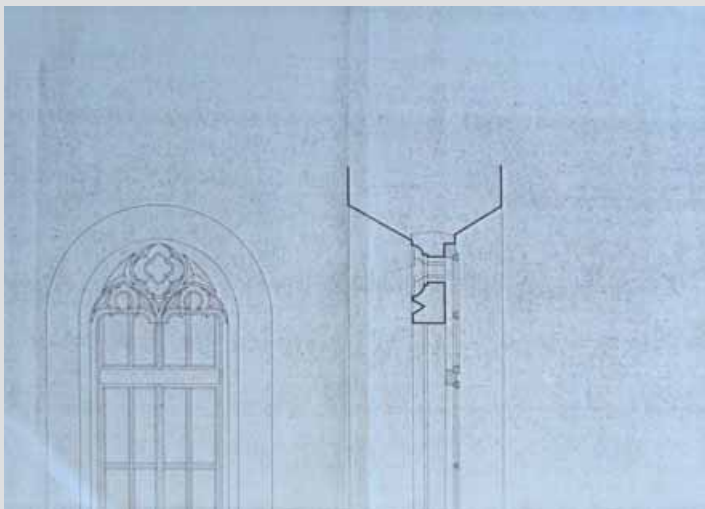
Megjegyzés: 100175-100176-os jelzetű rajz egymást
kiegészíti**Jelzet: 100177**

Eredeti jelzet: T00231

Tervrajz, hallgatói rajz, fotó: T

Objektum: Balatonszemesi római katolikus templom
alaprajz részlete

Megnevezés: n.a.

Helység: Balatonszemes

Cím: n.a.

Hrsz: n.a.

Szerzőségi közlés: [Cs. Tompos Erzsébet]

Szignó: n.a.

Keltezés: s.a.

Hordozó: papír

Technika: fénymásolat

Lépték: n.a.

Méret: 29,4x42 cm

Állapot: jó

Hagyaték: n.a.

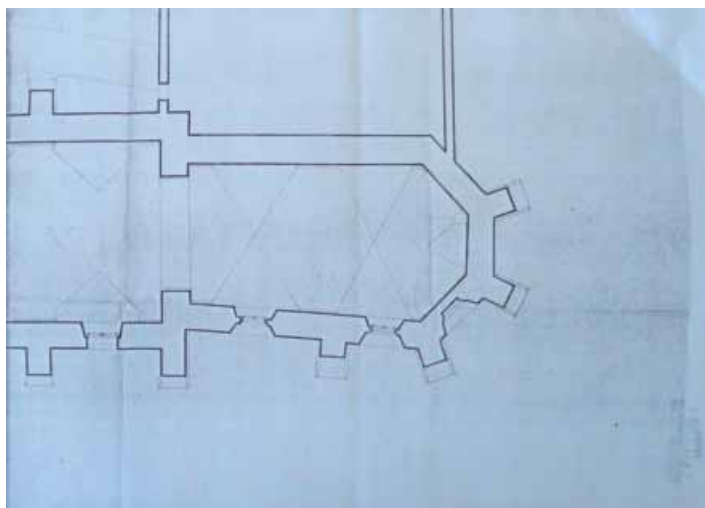
Megjegyzés: 100177-100178-as jelzetű rajz egymást
kiegészíti

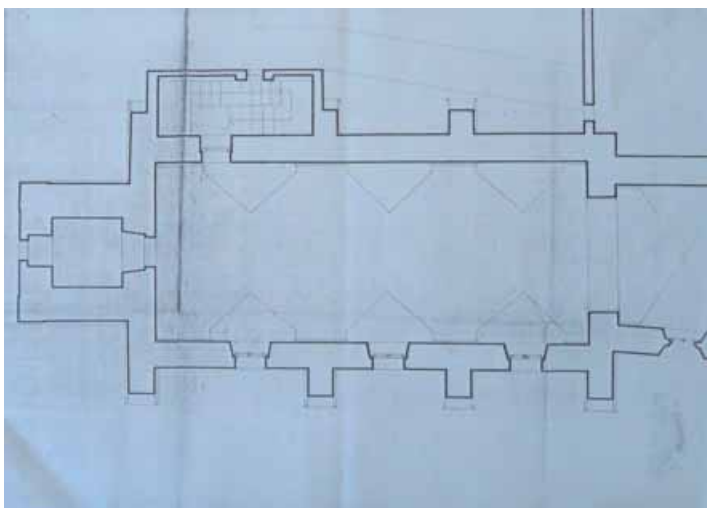

Jelzet: **100178**
 Eredeti jelzet: T00232
 Tervrajz, hallgatói rajz, fotó: T
 Objektum: Balatonszemesi római katolikus templom
 alaprajz részlete
 Megnevezés: n.a.
 Helység: Balatonszemes
 Cím: n.a.
 Hrsz: n.a.
 Szerzőségi közlés: [Cs. Tompos Erzsébet]
 Szignó: n.a.
 Keltezés: s.a.
 Hordozó: papír
 Technika: fénymásolat
 Lépték: n.a.
 Méret: 29,4x42 cm
 Állapot: jó
 Hagyaték: Cs. Tompos Erzsébet
 Megjegyzés: 100177-100178-as jelzetű rajz egymást
 kiegészíti

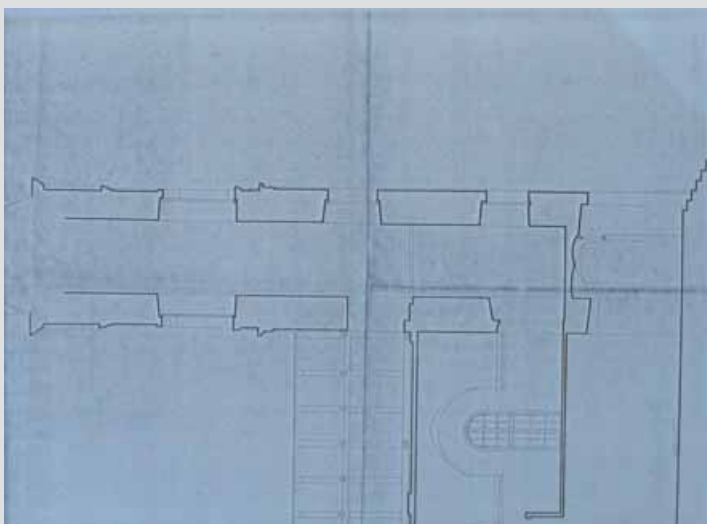

Jelzet: **100179**
 Eredeti jelzet: T00233
 Tervrajz, hallgatói rajz, fotó: T
 Objektum: Balatonszemesi római katolikus templom
 hosszmeteszet részlete
 Megnevezés: n.a.
 Helység: Balatonszemes
 Cím: n.a.
 Hrsz: n.a.
 Szerzőségi közlés: [Cs. Tompos Erzsébet]
 Szignó: n.a.
 Keltezés: s.a.
 Hordozó: papír
 Technika: másolat
 Lépték: 1:50
 Méret: 42x29,6 cm
 Állapot: jó
 Hagyaték: Cs. Tompos Erzsébet
 Megjegyzés: 100179-100180-as jelzetű rajz egymást kiegészíti

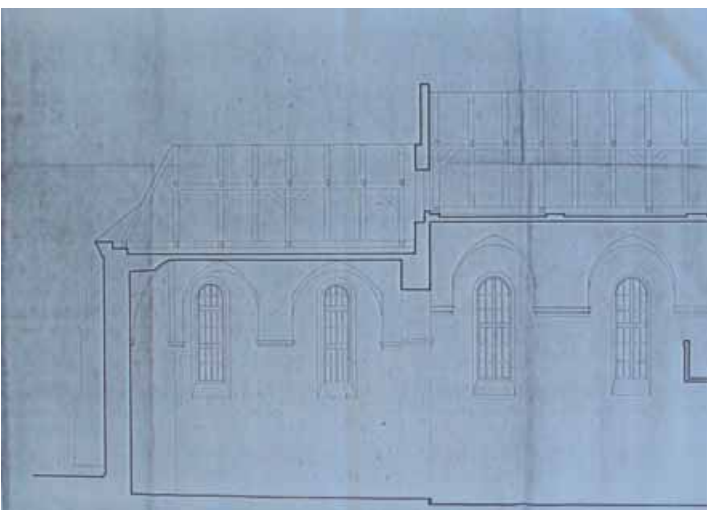

Jelzet: **100180**
 Eredeti jelzet: T00234
 Tervrajz, hallgatói rajz, fotó: T
 Objektum: Balatonszemesi római katolikus templom
 hosszmeteszet részlete
 Megnevezés: n.a.
 Helység: Balatonszemes
 Cím: n.a.
 Hrsz: n.a.
 Szerzőségi közlés: [Cs. Tompos Erzsébet]
 Szignó: n.a.
 Keltezés: s.a.
 Hordozó: papír
 Technika: fénymásolat
 Lépték: 1:50
 Méret: 42x29,6 cm
 Állapot: jó
 Hagyaték: Cs. Tompos Erzsébet
 Megjegyzés: 100179-100180-as jelzetű rajz egymást kiegészíti



**Jelzet: 100181**

Eredeti jelzet: T00235

Tervrajz, hallgatói rajz, fotó: T

Objektum: Balatonszemesi római katolikus templom déli homlokzatának részlete

Megnevezés: n.a.

Helység: Balatonszemes

Cím: n.a.

Hrsz: n.a.

Szerzőségi közlés: [Cs. Tompos Erzsébet]

Szigó: n.a.

Keltezés: s.a.

Hordozó: papír

Technika: fénymásolat

Lépték: 1:50

Méret: 42x29,6 cm

Állapot: jó

Hagyaték: Cs. Tompos Erzsébet

Megjegyzés: 100181-100183-as jelzetű rajzok kiegészítik egymást

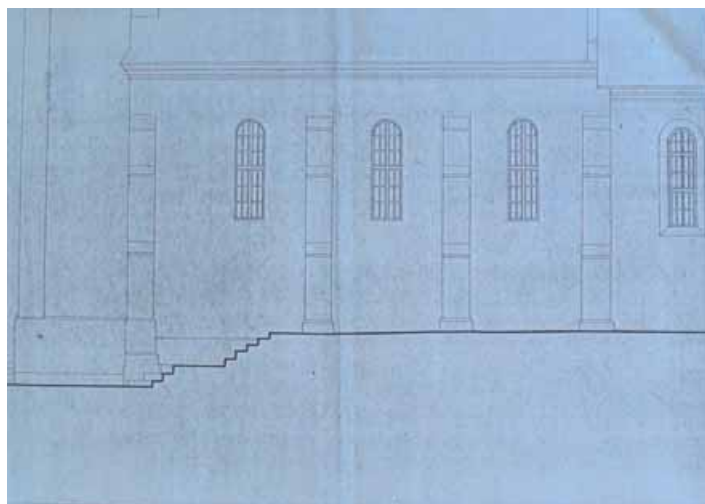
**Jelzet: 100182**

Eredeti jelzet: T00236

Tervrajz, hallgatói rajz, fotó: T

Objektum: Balatonszemesi római katolikus templom

Déli homlokzatának részlete

Megnevezés: Balatonszemesi római katolikus templom

Déli homlokzat

Helység: Balatonszemes

Cím: n.a.

Hrsz: n.a.

Szerzőségi közlés: Cs. Tompos Erzsébet, Major Máté

Szigó: jobbra lent

Keltezés: s.a.

Hordozó: papír

Technika: fénymásolat

Lépték: 1:50

Méret: 42x29,6 cm

Állapot: jó

Hagyaték: Cs. Tompos Erzsébet

Megjegyzés: 100181-100183-as jelzetű rajzok kiegészítik egymást

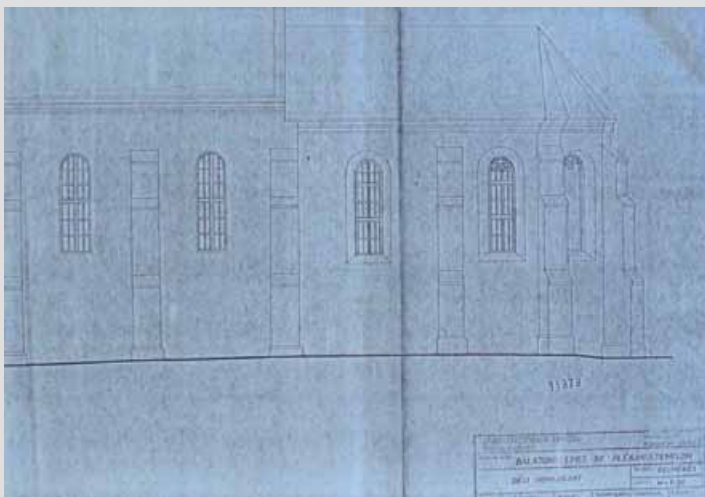
**Jelzet: 100183**

Eredeti jelzet: T00237

Tervrajz, hallgatói rajz, fotó: T

Objektum: Balatonszemesi római katolikus templom déli homlokzatának részlete

Megnevezés: n.a.

Helység: Balatonszemes

Cím: n.a.

Hrsz: n.a.

Szerzőségi közlés: [Cs. Tompos Erzsébet]

Szigó: n.a.

Keltezés: s.a.

Hordozó: papír

Technika: fénymásolat

Lépték: 1:50

Méret: 42x29,6 cm

Állapot: jó

Hagyaték: n.a.

Megjegyzés: 100181-100183-as jelzetű rajzok kiegészítik egymást

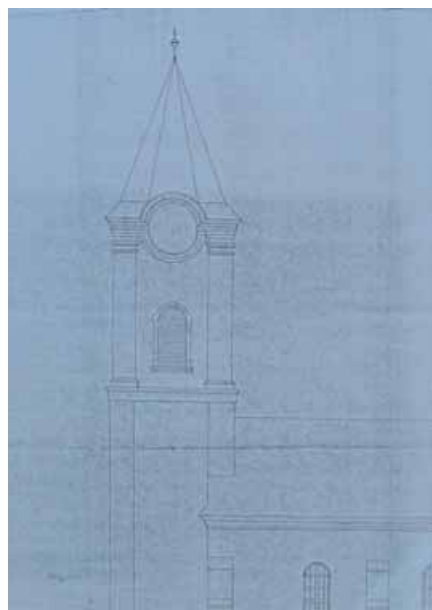



Jelzet: **100184**
 Eredeti jelzet: T00221
 Tervrajz, hallgatói rajz, fotó: T
 Objektum: Jáki pillérvételek
 Megnevezés: Jáák
 Helység: Ják
 Cím: n.a.
 Hrsz: n.a.
 Szerzőségi közlés: n.a.
 Szignó: n.a.
 Keltezés: s.a.
 Hordozó: papír
 Technika: ceruza
 Lépték: n.a.
 Méret: 21x29,1 cm
 Állapot: jó
 Hagyaték: n.a.
 Megjegyzés:

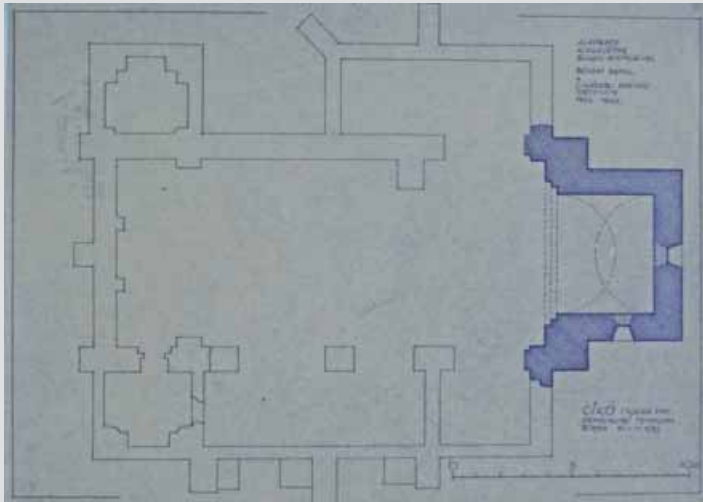

Jelzet: **100185**
 Eredeti jelzet: T00219
 Tervrajz, hallgatói rajz, fotó: T
 Objektum: Cíkói (Máriaszéplak) templom alaprajza
 Megnevezés: Cíkó Árpádkori templom romja
 Helység: Cíkó-Máriaszéplak
 Cím: n.a.
 Hrsz: n.a.
 Szerzőségi közlés: n.a.
 Szignó: n.a.
 Keltezés: [1943]
 Hordozó: papír
 Technika: nyomtatás
 Lépték: 1:100
 Méret: 21x29,1 cm
 Állapot: jó
 Hagyaték: n.a.
 Megjegyzés: felirat: Alaprajz kiegészítve Békefi Remig ásatásaival, Békefi Remig: A cikádori apátság története, Pécs, 1894., 100185-100186-ig összetartozó anyag,

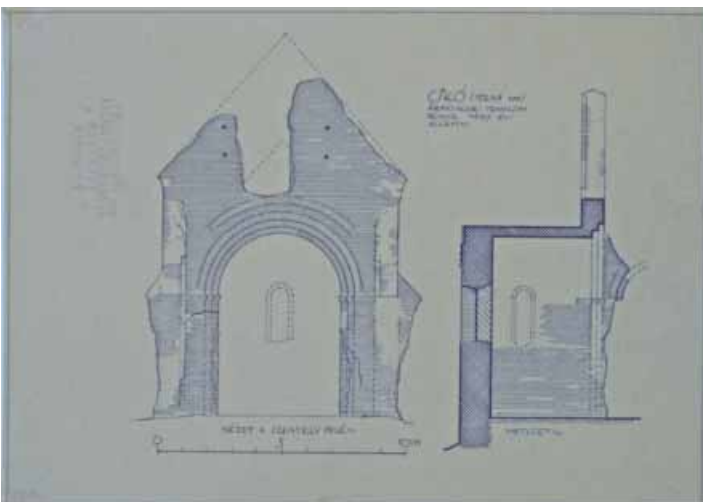

Jelzet: **100186**
 Eredeti jelzet: T00220
 Tervrajz, hallgatói rajz, fotó: T
 Objektum: Cíkói (Máriaszéplak) templom metszete
 Megnevezés: Cíkó Árpádkori templom romja
 Helység: Cíkó-Máriaszéplak
 Cím: n.a.
 Hrsz: n.a.
 Szerzőségi közlés: n.a.
 Szignó: n.a.
 Keltezés: 1943.
 Hordozó: papír
 Technika: nyomtatás
 Lépték: 1:100
 Méret: 21x29,1 cm
 Állapot: jó
 Hagyaték: n.a.
 Megjegyzés: 100185-100186-ig összetartozó anyag

Jelzet: **100187**

Eredeti jelzet: T00218

Tervrajz, hallgatói rajz, fotó: T

Objektum: Bárcai római katolikus templom alaprajza

Megnevezés: Bárcai római katolikus templom

Helység: Bárca

Cím: n.a.

Hrsz: n.a.

Szerzőségi közlés: Várnai Dezső

Szignó: jobbra lent

Keltezés: [1932. után]

Hordozó: papír

Technika: nyomtat

Lépték: 1:100

Méret: 24x30,9 cm

Állapot: jó

Hagyaték: Várnai Dezső

Megjegyzés:

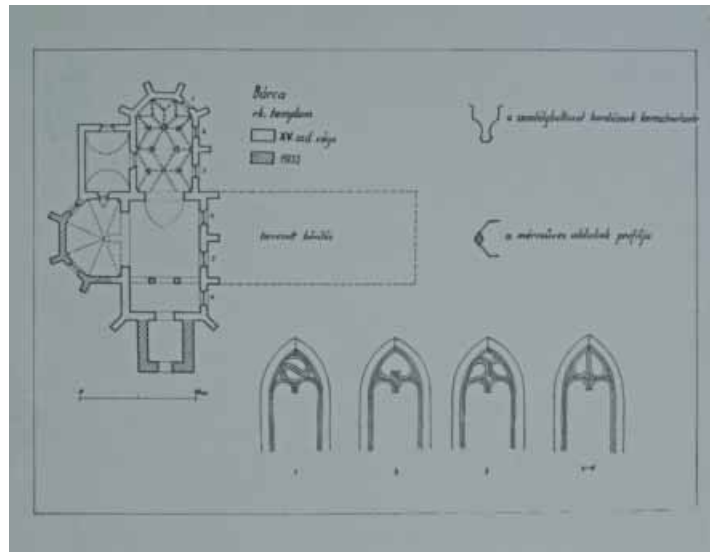

Jelzet: **100188**

Eredeti jelzet: T00250

Tervrajz, hallgatói rajz, fotó: T

Objektum: Homlokzat részlet

Megnevezés: n.a.

Helység: n.a.

Cím: n.a.

Hrsz: n.a.

Szerzőségi közlés: n.a.

Szignó: n.a.

Keltezés: s.a.

Hordozó: papír

Technika: ceruza

Lépték: n.a.

Méret: 31,3x47,4 cm

Állapot: sérült

Hagyaték: n.a.

Megjegyzés: 100188-100189-ig összetartozó anyag



Jelzet: **100189**

Eredeti jelzet: T00249

Tervrajz, hallgatói rajz, fotó: T

Objektum: Homlokzati tégl architektúra részlete

Megnevezés: n.a.

Helység: n.a.

Cím: n.a.

Hrsz: n.a.

Szerzőségi közlés: n.a.

Szignó: n.a.

Keltezés: s.a.

Hordozó: papír

Technika: ceruza

Lépték: n.a.

Méret: 26,1x42,2 cm

Állapot: jó

Hagyaték: n.a.

Megjegyzés:





Jelzet: **100190**
 Eredeti jelzet: T00251
 Tervrajz, hallgatói rajz, fotó: T
 Objektum: Váci székesegyház főhomlokzata
 Megnevezés: Váci székesegyház főhomlokzata
 Helység: Vác
 Cím: n.a.
 Hrsz: n.a.
 Szerzőségi közlés: Lux Géza
 Szignó: jobbra lent
 Keltezés: 1943.10.15.
 Hordozó: papír
 Technika: tus
 Lépték: 1:100
 Méret: 67x40,3 cm
 Állapot: jó
 Hagyaték: Lux Géza
 Megjegyzés: felirat: Budapest, 1943. okt.15.



Jelzet: **100191**
 Eredeti jelzet: T00252
 Tervrajz, hallgatói rajz, fotó: T
 Objektum: Szeged Kálvin téri református templom
 Megnevezés: A tervezett Kálvinista templom környékének megközelítő helyszínrajza
 Helység: Szeged
 Cím: n.a.
 Hrsz: n.a.
 Szerzőségi közlés: [Schulek Frigyes]
 Szignó: n.a.
 Keltezés: s.a.
 Hordozó: pausz
 Technika: ceruza, tus
 Lépték: n.a.
 Méret: 21,9x28 cm
 Állapot: sérült
 Hagyaték: Schulek Frigyes
 Megjegyzés: 100191-100199-ig összetartozó anyag

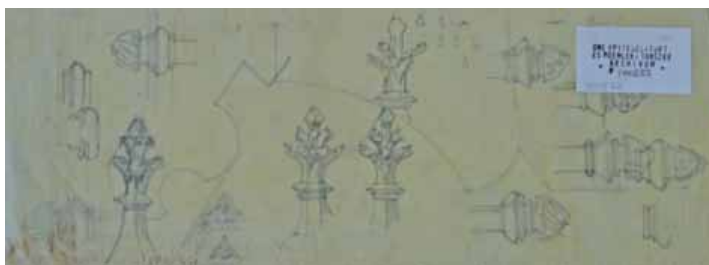

Jelzet: **100192**
 Eredeti jelzet: T00253
 Tervrajz, hallgatói rajz, fotó: T
 Objektum: Szeged Kálvin téri református templom részletek
 Megnevezés: n.a.
 Helység: Szeged
 Cím: n.a.
 Hrsz: n.a.
 Szerzőségi közlés: [Schulek Frigyes]
 Szignó: n.a.
 Keltezés: s.a.
 Hordozó: pausz
 Technika: ceruza
 Lépték: n.a.
 Méret: 16,1x46 cm
 Állapot: sérült
 Hagyaték: Schulek Frigyes
 Megjegyzés: 100191-100199-ig összetartozó anyag

Jelzet: **100193**

Eredeti jelzet: T00254

Tervrajz, hallgatói rajz, fotó: T

Objektum: Szeged Kálvin téri református templom
oldalhomlokzat

Megnevezés: n.a.

Helység: Szeged

Cím: n.a.

Hrsz: n.a.

Szerzőségi közlés: [Schulek Frigyes]

Szignó: n.a.

Keltezés: s.a.

Hordozó: pausz

Technika: ceruza

Lépték: n.a.

Méret: 22x23,7 cm

Állapot: sérült

Hagyaték: Schulek Frigyes

Megjegyzés: 100191-100199-ig összetartozó anyag



Jelzet: **100194**

Eredeti jelzet: T00255

Tervrajz, hallgatói rajz, fotó: T

Objektum: Szeged Kálvin téri református
templom oldalhomlokzat, torony, belső tervek

Megnevezés: n.a.

Helység: Szeged

Cím: n.a.

Hrsz: n.a.

Szerzőségi közlés: [Schulek Frigyes]

Szignó: n.a.

Keltezés: s.a.

Hordozó: pausz

Technika: ceruza

Lépték: n.a.

Méret: 28,3x68,7 cm

Állapot: sérült

Hagyaték: Schulek Frigyes

Megjegyzés: 100191-100199-ig összetartozó anyag



Jelzet: **100195**

Eredeti jelzet: T00256

Tervrajz, hallgatói rajz, fotó: T

Objektum: Szeged Kálvin téri református templom
főbejárat terve

Megnevezés: n.a.

Helység: Szeged

Cím: n.a.

Hrsz: n.a.

Szerzőségi közlés: [Schulek Frigyes]

Szignó: n.a.

Keltezés: s.a.

Hordozó: pausz

Technika: ceruza

Lépték: n.a.

Méret: 22x27,1 cm

Állapot: sérült

Hagyaték: Schulek Frigyes

Megjegyzés: 100191-100199-ig összetartozó anyag





Jelzet: **100196**
 Eredeti jelzet: T00257
 Tervrajz, hallgatói rajz, fotó: T
 Objektum: Szeged Kálvin téri református templom bejárat terve
 Megnevezés: n.a.
 Helység: Szeged
 Cím: n.a.
 Hrsz: n.a.
 Szerzőségi közlés: [Schulek Frigyes]
 Szignó: n.a.
 Keltezés: s.a.
 Hordozó: pausz
 Technika: ceruza
 Lépték: n.a.
 Méret: 21,2x23 cm
 Állapot: sérült
 Hagyaték: Schulek Frigyes
 Megjegyzés: 100191-100199-ig összetartozó anyag

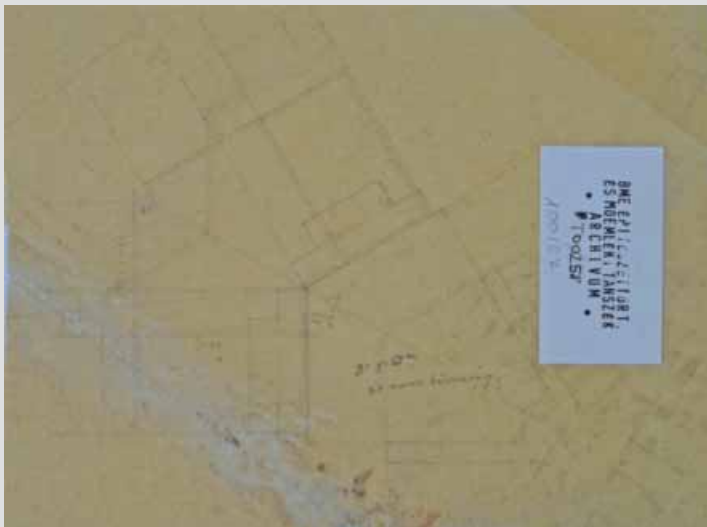

Jelzet: **100197**
 Eredeti jelzet: T00258
 Tervrajz, hallgatói rajz, Fotó: T
 Objektum: Szeged Kálvin téri református templom
 Megnevezés: n.a.
 Helység: Szeged
 Cím: n.a.
 Hrsz: n.a.
 Szerzőségi közlés: [Schulek Frigyes]
 Szignó: n.a.
 Keltezés: s.a.
 Hordozó: pausz
 Technika: ceruza
 Lépték: n.a.
 Méret: 23x17 cm
 Állapot: sérült
 Hagyaték: Schulek Frigyes
 Megjegyzés: 100191-100199-ig összetartozó anyag

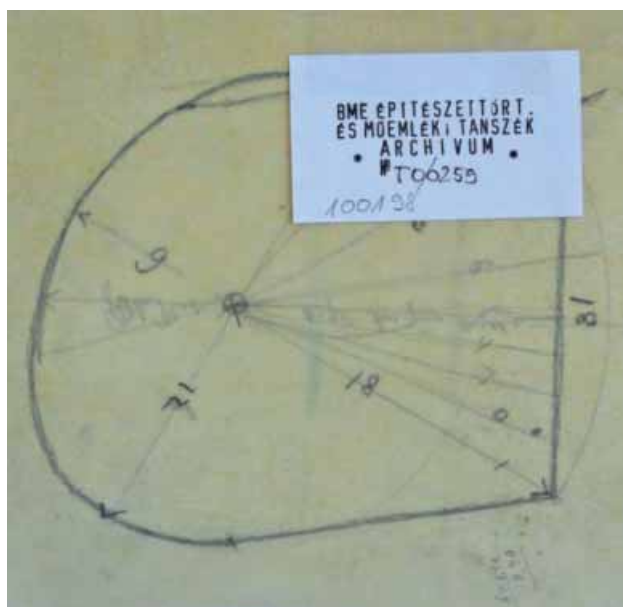

Jelzet: **100198**
 Eredeti jelzet: T00259
 Tervrajz, hallgatói rajz, Fotó: T
 Objektum: Szeged Kálvin téri református templom
 Megnevezés: n.a.
 Helység: Szeged
 Cím: n.a.
 Hrsz: n.a.
 Szerzőségi közlés: [Schulek Frigyes]
 Szignó: n.a.
 Keltezés: s.a.
 Hordozó: pausz
 Technika: ceruza
 Lépték: n.a.
 Méret: 14,5x14,3 cm
 Állapot: sérült
 Hagyaték: Schulek Frigyes
 Megjegyzés: 100191-100199-ig összetartozó anyag

Jelzet: **100199**

Eredeti jelzet: T00260

Tervrajz, hallgatói rajz, Fotó: T

Objektum: Szeged Kálvin téri református templom
díszítésének terve

Megnevezés: n.a.

Helység: Szeged

Cím: n.a.

Hrsz: n.a.

Szerzőségi közlés: [Schulek Frigyes]

Szignó: n.a.

Keltezés: s.a.

Hordozó: pausz

Technika: ceruza

Lépték: n.a.

Méret: 12,2x20,1 cm

Állapot: sérült

Hagyaték: Schulek Frigyes

Megjegyzés: 100191-100199-ig összetartozó anyag



Jelzet: **100200**

Eredeti jelzet: T00203

Tervrajz, hallgatói rajz, Fotó: T

Objektum: Budapest bencés gimnázium terve

Megnevezés: A pannonhalmi Szt. Benedekrend Budapest

Szeglóban építendő rendházának gimnáziumának

és internátusának vázlattervei

Helység: Budapest

Cím: n.a.

Hrsz: n.a.

Szerzőségi közlés: n.a.

Szignó: n.a.

Keltezés: s.a.

Hordozó: papír

Technika: nyomtat

Lépték: 1:200

Méret: 43,2x63,1 cm

Állapot: jó

Hagyaték: n.a.

Megjegyzés:

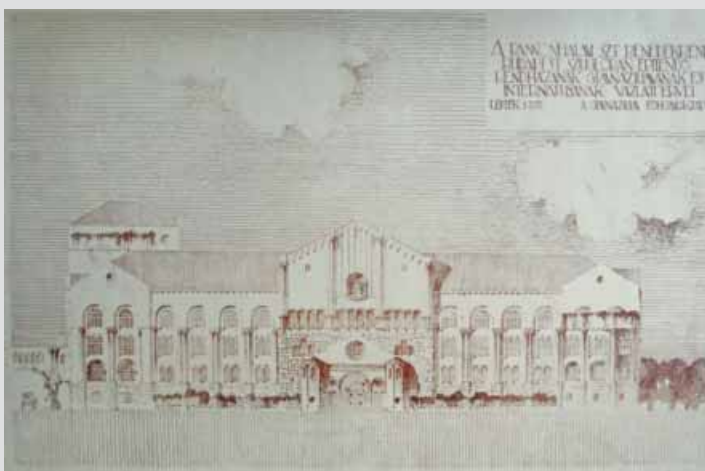

Jelzet: **100201**

Eredeti jelzet: n.a.

Tervrajz, hallgatói rajz, fotó: T

Objektum: Ófalu római katolikus
templom alaprajza

Megnevezés: Ófalu: r. k. templom

Helység: Ófalu

Cím: n.a.

Hrsz: n.a.

Szerzőségi közlés: Stippek József

Szignó: jobbra fent

Keltezés: s.a.

Hordozó: papír

Technika: nyomtat

Lépték: 1:100

Méret: 29,9x21 cm

Állapot: jó

Hagyaték: n.a.

Megjegyzés: felirat: Stippek 945

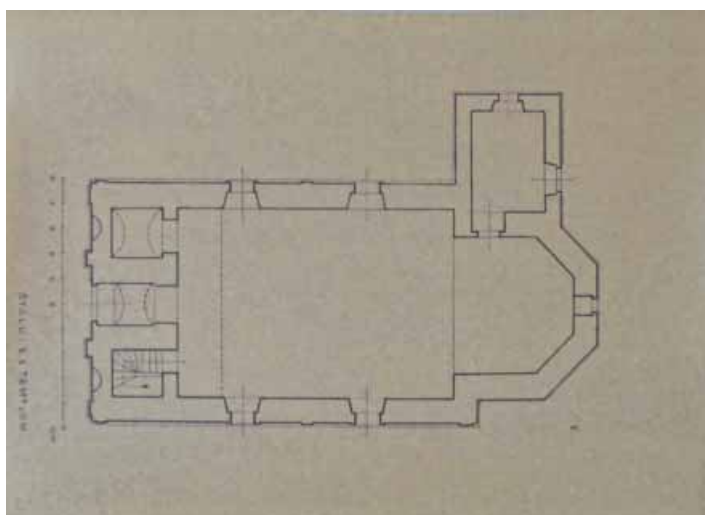

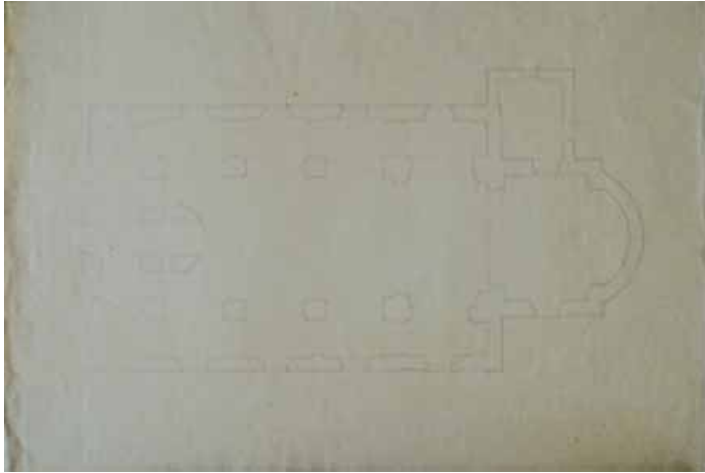

Jelzet: **100202**
 Eredeti jelzet: n.a.
 Tervrajz, hallgatói rajz, fotó: T
 Objektum: Véménd római katolikus templom alaprajza
 Megnevezés: Véménd (Bar. m.): r.k. templom
 Helység: Véménd
 Cím: n.a.
 Hrsz: n.a.
 Szerzőségi közlés: [Stippek József]
 Szignó: n.a.
 Keltezés: s.a.
 Hordozó: papír
 Technika: nyomat
 Lépték: 1:100
 Méret: 45,8x29,7 cm
 Állapot: jó
 Hagyaték: n.a.
 Megjegyzés:

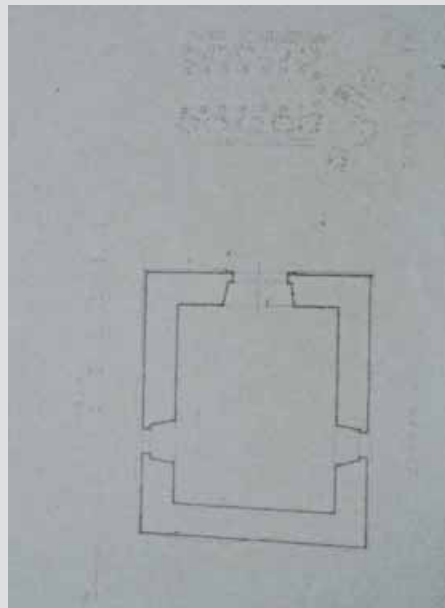

Jelzet: **100203**
 Eredeti jelzet: n.a.
 Tervrajz, hallgatói rajz, fotó: T
 Objektum: Véménd kálvária kápolna alaprajza
 Megnevezés: Véménd (Bar. m.):
 Kálvária-káp. (Nep. Szt. János)
 Helység: Véménd
 Cím: n.a.
 Hrsz: n.a.
 Szerzőségi közlés: [Stippek József]
 Szignó: n.a.
 Keltezés: s.a.
 Hordozó: papír
 Technika: nyomat
 Lépték: 1:100
 Méret: 29,7x20,6 cm
 Állapot: jó
 Hagyaték: n.a.
 Megjegyzés:

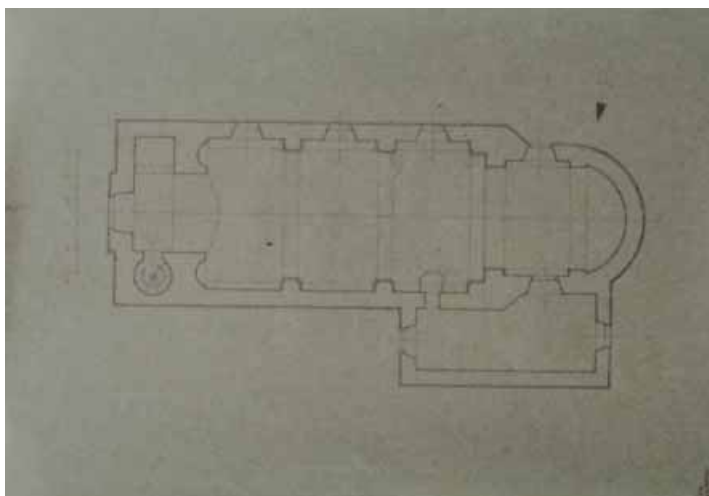

Jelzet: **100204**
 Eredeti jelzet: n.a.
 Tervrajz, hallgatói rajz, fotó: T
 Objektum: Templom alaprajza
 Megnevezés: n.a.
 Helység: n.a.
 Cím: n.a.
 Hrsz: n.a.
 Szerzőségi közlés: Stippek József
 Szignó: jobbra fent
 Keltezés: s.a.
 Hordozó: papír
 Technika: nyomat
 Lépték: 1:100
 Méret: 30x20,2 cm
 Állapot: jó
 Hagyaték: n.a.
 Megjegyzés: felirat: Stippek 927

Jelzet: 100205

Eredeti jelzet: n.a.

Tervrajz, hallgatói rajz, fotó: T

Objektum: Ó-Bánya iskola-kápolna alaprajza

Megnevezés: Ó-Bánya (Bar. m.): Iskola-kápolna

Helység: Ó-Bánya

Cím: n.a.

Hrsz: n.a.

Szerzőségi közlés: [Stippek József]

Szignó: n.a.

Keltezés: s.a.

Hordozó: papír

Technika: nyomtat

Lépték: 1:100

Méret: 32,4x25 cm

Állapot: jó

Hagyaték: n.a.

Megjegyzés:

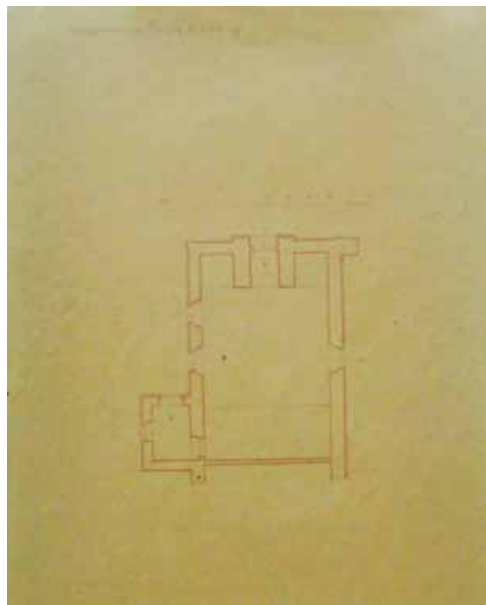
**Jelzet: 100206**

Eredeti jelzet: n.a.

Tervrajz, hallgatói rajz, fotó: T

Objektum: Hosszúhetény római villa alaprajza

Megnevezés: n.a.

Helység: Hosszúhetény

Cím: n.a.

Hrsz: n.a.

Szerzőségi közlés: n.a.

Szignó: n.a.

Keltezés: s.a.

Hordozó: papír

Technika: nyomtat

Lépték: n.a.

Méret: 56,2x41 cm

Állapot: jó

Hagyaték: n.a.

Megjegyzés: 100206-100253-ig összetartozó anyag

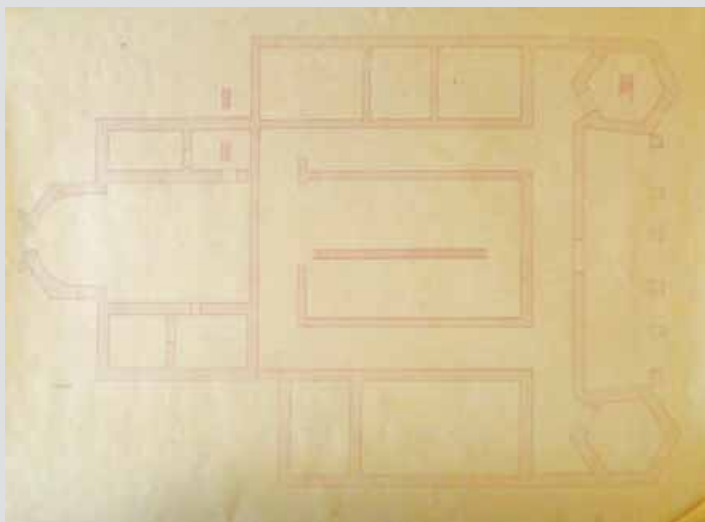
**Jelzet: 100207**

Eredeti jelzet: n.a.

Tervrajz, hallgatói rajz, fotó: T

Objektum: Zengővárkony református templom alaprajza

Megnevezés: Zengővárkony. Református tp.

Helység: Zengővárkony

Cím: n.a.

Hrsz: n.a.

Szerzőségi közlés: [Stippek József]

Szignó: n.a.

Keltezés: s.a.

Hordozó: pausz

Technika: tus, ceruza

Lépték: 1:100

Méret: 36x29 cm

Állapot: jó

Hagyaték: n.a.

Megjegyzés: 100206-100253-ig összetartozó anyag

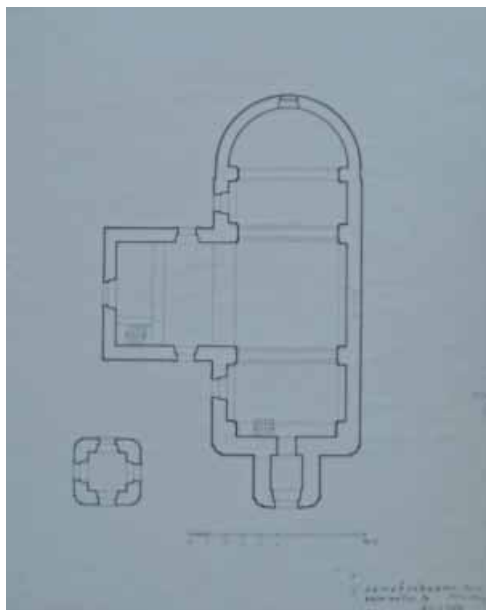



Jelzet: **100208**
 Eredeti jelzet: n.a.
 Tervrajz, hallgatói rajz, fotó: T
 Objektum: Zengővárkony református templom keresztmetszete
 Megnevezés: Zengővárkony. Református tp.
 Helység: Zengővárkony
 Cím: n.a.
 Hrsz: n.a.
 Szerzőségi közlés: [Stippek József]
 Szignó: n.a.
 Keltezés: s.a.
 Hordozó: pausz
 Technika: tus, ceruza
 Lépték: 1:100
 Méret: 39x28,7 cm
 Állapot: jó
 Hagyaték: n.a.
 Megjegyzés: 100206-100253-ig összetartozó anyag



Jelzet: **100209**
 Eredeti jelzet: n.a.
 Tervrajz, hallgatói rajz, fotó: T
 Objektum: Zengővárkony református templom homlokzata
 Megnevezés: Zengővárkony. Református tp.
 Helység: Zengővárkony
 Cím: n.a.
 Hrsz: n.a.
 Szerzőségi közlés: [Stippek József]
 Szignó: n.a.
 Keltezés: s.a.
 Hordozó: pausz
 Technika: tus, ceruza
 Lépték: 1:100
 Méret: 39x28,7 cm
 Állapot: jó
 Hagyaték: n.a.
 Megjegyzés: 100206-100253-ig összetartozó anyag



Jelzet: **100210**
 Eredeti jelzet: n.a.
 Tervrajz, hallgatói rajz, fotó: T
 Objektum: Zengővárkony református templom főhomlokzata
 Megnevezés: Zengővárkony. Református tp.
 Helység: Zengővárkony
 Cím: n.a.
 Hrsz: n.a.
 Szerzőségi közlés: [Stippek József]
 Szignó: n.a.
 Keltezés: s.a.
 Hordozó: pausz
 Technika: tus, ceruza
 Lépték: 1:100
 Méret: 39x28,7 cm
 Állapot: jó
 Hagyaték: n.a.
 Megjegyzés: 100206-100253-ig összetartozó anyag

Jelzet: 100211

Eredeti jelzet: n.a.

Tervrajz, hallgatói rajz, fotó: T

Objektum: Zengővárkony református templom
hosszmetszete

Megnevezés: Zengővárkony. Református tp.

Helység: Zengővárkony

Cím: n.a.

Hrsz: n.a.

Szerzőségi közlés: [Stippek József]

Szignó: n.a.

Keltezés: s.a.

Hordozó: pausz

Technika: tus, ceruza

Lépték: 1:100

Méret: 39x28,7 cm

Állapot: jó

Hagyaték: n.a.

Megjegyzés: 100206-100253-ig összetartozó anyag

**Jelzet: 100212**

Eredeti jelzet: n.a.

Tervrajz, hallgatói rajz, fotó: T

Objektum: Zengővárkony református templom homlokzata

Megnevezés: Zengővárkony. Református tp.

Helység: Zengővárkony

Cím: n.a.

Hrsz: n.a.

Szerzőségi közlés: Takács

Szignó: jobbra lent

Keltezés: s.a.

Hordozó: papír

Technika: ceruza

Lépték: 1:100

Méret: 42,1x29,6 cm

Állapot: jó

Hagyaték: n.a.

Megjegyzés: 100206-100253-ig összetartozó anyag

**Jelzet: 100213**

Eredeti jelzet: n.a.

Tervrajz, hallgatói rajz, fotó: T

Objektum: Zengővárkony református templom hosszsmetszete

Megnevezés: Zengővárkony. Református tp.

Helység: Zengővárkony

Cím: n.a.

Hrsz: n.a.

Szerzőségi közlés: Takács

Szignó: jobbra lent

Keltezés: s.a.

Hordozó: papír

Technika: ceruza

Lépték: 1:100

Méret: 42,1x29,6 cm

Állapot: jó

Hagyaték: n.a.

Megjegyzés: 100206-100253-ig összetartozó anyag



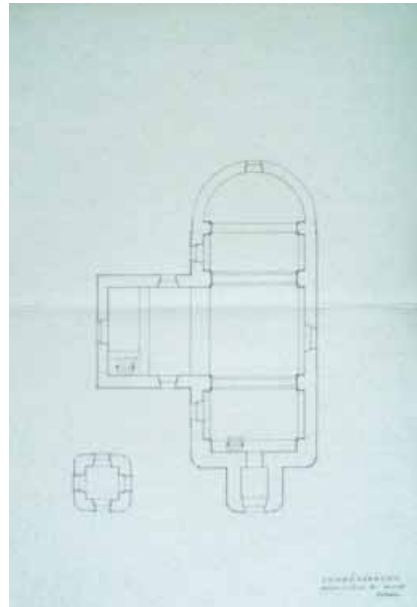

Jelzet: **100214**
 Eredeti jelzet: n.a.
 Tervrajz, hallgatói rajz, fotó: T
 Objektum: Zengővárkony református templom alaprajza
 Megnevezés: Zengővárkony. Református tp.
 Helység: Zengővárkony
 Cím: n.a.
 Hrsz: n.a.
 Szerzőségi közlés: Takács
 Szignó: jobbra lent
 Keltezés: s.a.
 Hordozó: papír
 Technika: ceruza
 Lépték: 1:100
 Méret: 42,1x29,6 cm
 Állapot: jó
 Hagyaték: n.a.
 Megjegyzés: 100206-100253-ig összetartozó anyag



Jelzet: **100215**
 Eredeti jelzet: n.a.
 Tervrajz, hallgatói rajz, fotó: T
 Objektum: Zengővárkony református templom főhomlokzata
 Megnevezés: Zengővárkony. Református tp.
 Helység: Zengővárkony
 Cím: n.a.
 Hrsz: n.a.
 Szerzőségi közlés: Takács
 Szignó: jobbra lent
 Keltezés: s.a.
 Hordozó: papír
 Technika: ceruza
 Lépték: 1:100
 Méret: 42,1x29,6 cm
 Állapot: jó
 Hagyaték: n.a.
 Megjegyzés: 100206-100253-ig összetartozó anyag



Jelzet: **100216**
 Eredeti jelzet: n.a.
 Tervrajz, hallgatói rajz, fotó: T
 Objektum: Zengővárkony református templom keresztmetszete
 Megnevezés: Zengővárkony. Református tp.
 Helység: Zengővárkony
 Cím: n.a.
 Hrsz: n.a.
 Szerzőségi közlés: Takács
 Szignó: jobbra lent
 Keltezés: s.a.
 Hordozó: papír
 Technika: ceruza
 Lépték: 1:100
 Méret: 42,1x29,6 cm
 Állapot: jó
 Hagyaték: n.a.
 Megjegyzés: 100206-100253-ig összetartozó anyag

Jelzet: **100217**

Eredeti jelzet: n.a.

Tervrajz, hallgatói rajz, fotó: T

Objektum: Nagypall római katolikus templom alaprajza

Megnevezés: Nagypall. (Baranya m.) róm. kat. Temploma

Helység: Nagypall

Cím: n.a.

Hrsz: n.a.

Szerzőségi közlés: Stippek József

Szignó: jobbra lent

Keltezés: 1944.

Hordozó: papír

Technika: ceruza

Lépték: n.a.

Méret: 26x21,3 cm

Állapot: jó

Hagyaték: n.a.

Megjegyzés: felirat: Felmérte és felrakta: Stippek József, 1944., 100206-100253-ig összetartozó anyag

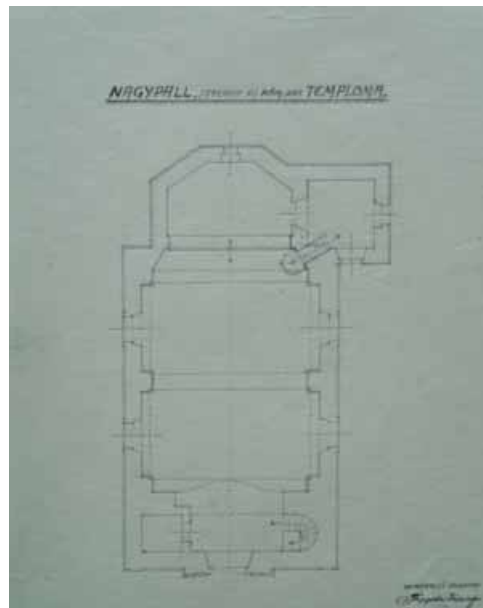

Jelzet: **100218**

Eredeti jelzet: n.a.

Tervrajz, hallgatói rajz, fotó: T

Objektum: Nagypall római katolikus templom felmérési alaprajza, hosszmeteszete, hosszhomlokzata

Megnevezés: Nagypall 1885

Helység: Nagypall

Cím: n.a.

Hrsz: n.a.

Szerzőségi közlés: [Stippek József]

Szignó: n.a.

Keltezés: s.a.

Hordozó: papír

Technika: ceruza

Lépték: n.a.

Méret: 34x21 cm

Állapot: jó

Hagyaték: n.a.

Megjegyzés: felmérési manuálé, 100206-100253-ig összetartozó anyag



Jelzet: **100219**

Eredeti jelzet: n.a.

Tervrajz, hallgatói rajz, fotó: T

Objektum: Püspöklak római katolikus templom felmérési alaprajza

Megnevezés: Püspöklak (Bar. m.) róm. kat. Temploma

Helység: Püspöklak

Cím: n.a.

Hrsz: n.a.

Szerzőségi közlés: Stippek József

Szignó: jobbra lent

Keltezés: 1944.07.01.

Hordozó: papír

Technika: ceruza

Lépték: n.a.

Méret: 21x40 cm

Állapot: jó

Hagyaték: n.a.

Megjegyzés: 100206-100253-ig összetartozó anyag

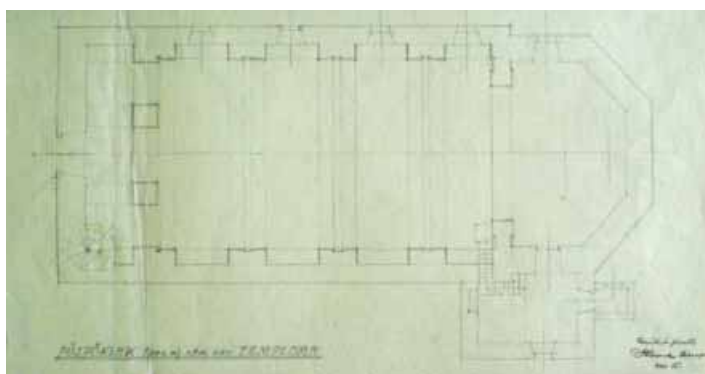

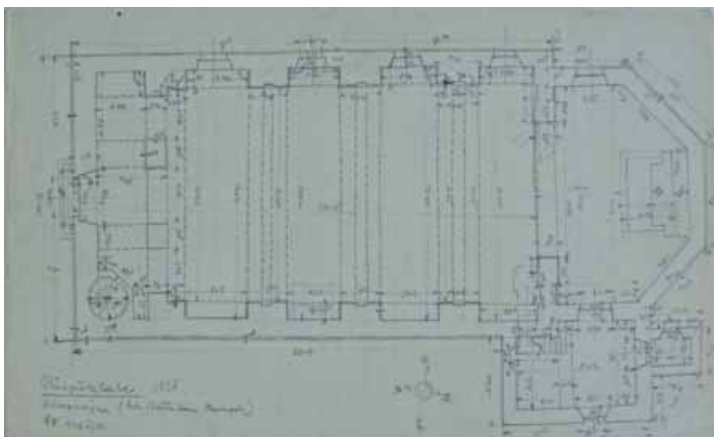

Jelzet: **100220**
 Eredeti jelzet: n.a.
 Tervrajz, hallgatói rajz, fotó: T
 Objektum: Püspöklak római katolikus templom alaprajza
 Megnevezés: Püspöklak alaprajz, (Szt. Bertalan templ.)
 Helység: Püspöklak
 Cím: n.a.
 Hrsz: n.a.
 Szerzőségi közlés: [Stippek József]
 Szignó: n.a.
 Keltezés: 1926.05.10.
 Hordozó: papír
 Technika: ceruza
 Lépték: n.a.
 Méret: 33,7x20,7 cm
 Állapot: jó
 Hagyaték: n.a.
 Megjegyzés: felmérési manuálé,
 100206-100253-ig összetartozó anyag

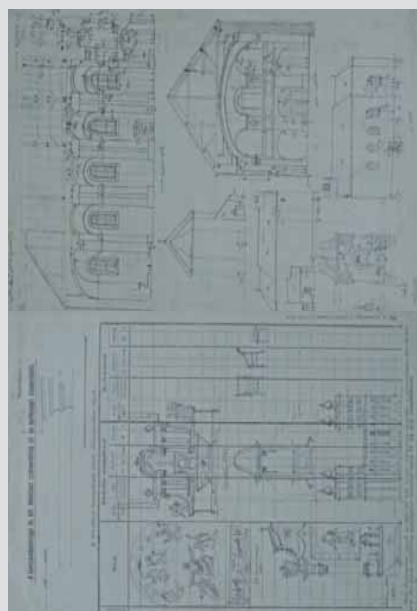

Jelzet: **100221**
 Eredeti jelzet: n.a.
 Tervrajz, hallgatói rajz, fotó: T
 Objektum: Püspöklak római katolikus templom felmérési metszetei, homlokzatai
 Megnevezés: Püspöklak
 Helység: Püspöklak
 Cím: n.a.
 Hrsz: n.a.
 Szerzőségi közlés: [Stippek József]
 Szignó: n.a.
 Keltezés: 1926.05.10.
 Hordozó: papír
 Technika: ceruza
 Lépték: n.a.
 Méret: 34,2x21 cm
 Állapot: jó
 Hagyaték: n.a.
 Megjegyzés: felmérési manuálé, Püspöklak 1828,
 100206-100253-ig összetartozó anyag

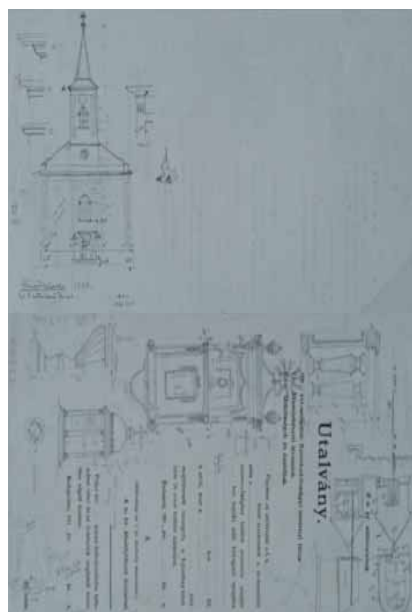

Jelzet: **100222**
 Eredeti jelzet: n.a.
 Tervrajz, hallgatói rajz, fotó: T
 Objektum: Püspöklak római katolikus templom főhomlokzata
 Megnevezés: Püspöklak Szt. Bertalan templ.
 Helység: Püspöklak
 Cím: n.a.
 Hrsz: n.a.
 Szerzőségi közlés: [Stippek József]
 Szignó: n.a.
 Keltezés: 1926.05.10.
 Hordozó: papír
 Technika: ceruza
 Lépték: n.a.
 Méret: 20,2x33,7 cm
 Állapot: jó
 Hagyaték: n.a.
 Megjegyzés: felmérési manuálé: Püspöklak 1828,
 100206-100253-ig összetartozó anyag

Jelzet: 100223

Eredeti jelzet: n.a.

Tervrajz, hallgatói rajz, fotó: T

Objektum: Palotabozsok római katolikus templom alaprajza

Megnevezés: Palotabozsok (Baranya m.) róm. Kat. Temploma.

Helység: Palotabozsok

Cím: n.a.

Hrsz: n.a.

Szerzőségi közlés: Stippek József

Sznó: jobbra lent

Keltetés: 1944.

Hordozó: papír

Technika: ceruza

Lépték: n.a.

Méret: 49,3x20,8 cm

Állapot: jó

Hagyaték: n.a.

Megjegyzés: 100206-100253-ig összetartozó anyag

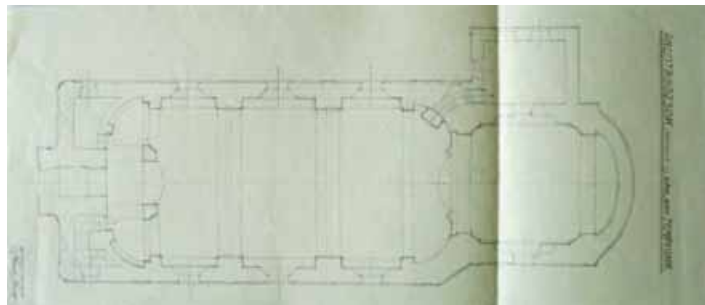
**Jelzet: 100224**

Eredeti jelzet: n.a.

Tervrajz, hallgatói rajz, fotó: T

Objektum: Palotabozsok Szent Forrás kápolna alaprajza

Megnevezés: Palotabozsók, (Baranya m.) Szent Forrás kápolna.

Helység: Palotabozsok

Cím: n.a.

Hrsz: n.a.

Szerzőségi közlés: [Stippek József]

Sznó: n.a.

Keltetés: s.a.

Hordozó: papír

Technika: ceruza

Lépték: n.a.

Méret: 17x13 cm

Állapot: jó

Hagyaték: n.a.

Megjegyzés: 100206-100253-ig összetartozó anyag

**Jelzet: 100225**

Eredeti jelzet: n.a.

Tervrajz, hallgatói rajz, fotó: T

Objektum: Palotabozsok Szent Rókus kápolna alaprajza

Megnevezés: Palotabozsok, (Baranya m.) Szent Rókus- kápolna.

Helység: Palotabozsok

Cím: n.a.

Hrsz: n.a.

Szerzőségi közlés: Stippek József

Sznó: jobbra lent

Keltetés: 1944.

Hordozó: papír

Technika: ceruza

Lépték: n.a.

Méret: 18,4x11,5 cm

Állapot: jó

Hagyaték: n.a.

Megjegyzés: felirat: Felmérte és felrakta, Stippek József, 1944., 100206-100253-ig összetartozó anyag



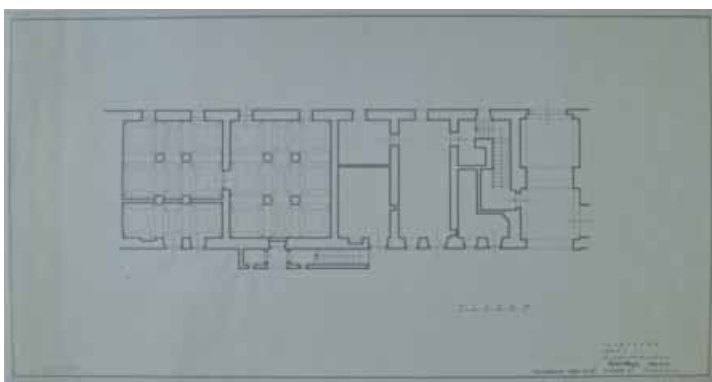

Jelzet: **100226**
 Eredeti jelzet: n.a.
 Tervrajz, hallgatói rajz, fotó: T
 Objektum: Szigetvár magánház földszinti alaprajza
 Megnevezés: Szigetvár Vár u 1. földszinti alaprajz.
 Helység: Szigetvár
 Cím: Vár utca 1.
 Hrsz: n.a.
 Szerzőségi közlés: Sódor Alajos,
 Takács András
 Szignó: jobbra lent
 Keltezés: 1960.09.
 Hordozó: pausz
 Technika: tus
 Lépték: 1:100
 Méret: 30x57,2 cm
 Állapot: jó
 Hagyaték: Sódor Alajos
 Megjegyzés: felirat: Felmérve 1960. IX. hó,
 100206-100253-ig összetartozó anyag

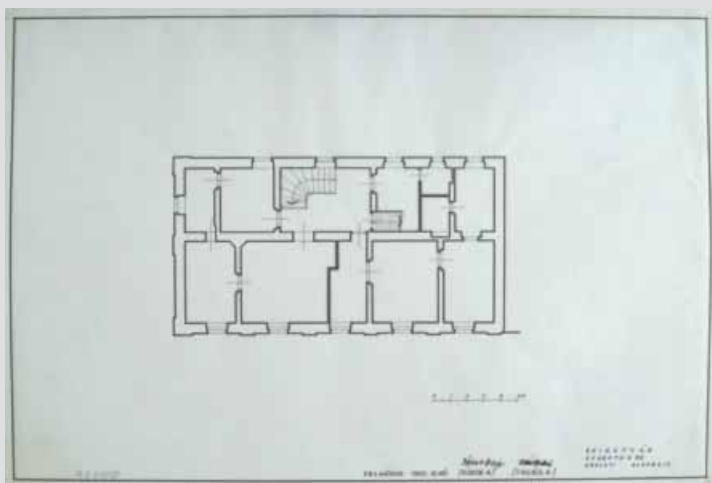

Jelzet: **100227**
 Eredeti jelzet: n.a.
 Tervrajz, hallgatói rajz, fotó: T
 Objektum: Szigetvár magánház emeleti alaprajza
 Megnevezés: Szigetvár Kossuth u 62. emeleti alaprajz
 Helység: Szigetvár
 Cím: Kossuth utca 62.
 Hrsz: n.a.
 Szerzőségi közlés: Sódor Alajos,
 Takács András
 Szignó: jobbra lent,
 Keltezés: 1960.09.
 Hordozó: pausz
 Technika: tus
 Lépték: 1:100
 Méret: 29,2x43,3 cm
 Állapot: jó
 Hagyaték: Sódor Alajos
 Megjegyzés: 100206-100253-ig összetartozó anyag

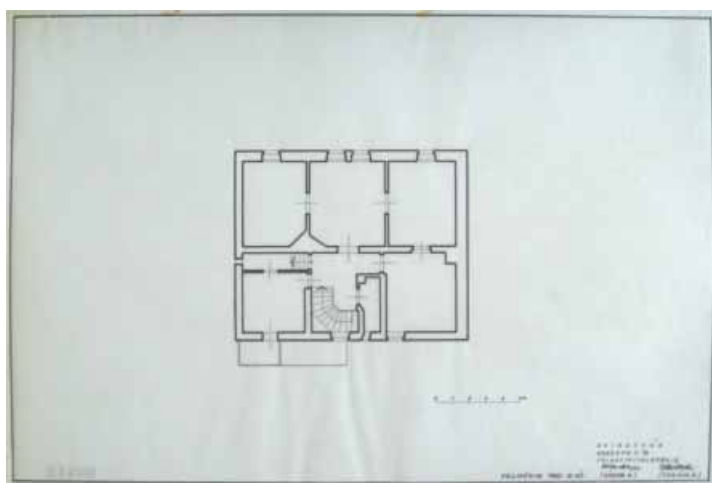

Jelzet: **100228**
 Eredeti jelzet: n.a.
 Tervrajz, hallgatói rajz, fotó: T
 Objektum: Szigetvár magánház földszinti alaprajza
 Megnevezés: Szigetvár Kossuth u 73. földszinti alaprajz
 Helység: Szigetvár
 Cím: Kossuth utca 73.
 Hrsz: n.a.
 Szerzőségi közlés: Sódor Alajos,
 Takács András
 Szignó: jobbra lent
 Keltezés: 1960.09.
 Hordozó: pausz
 Technika: tus
 Lépték: 1:100
 Méret: 29,2x43,3 cm
 Állapot: jó
 Hagyaték: Sódor Alajos
 Megjegyzés: felirat: Felmérve 1960. IX. hó,
 100206-100253-ig összetartozó anyag

**Jelzet: 100229**

Eredeti jelzet: n.a.

Tervrajz, hallgatói rajz, fotó: T

Objektum: Szigetvár magánház emeleti alaprajza

Megnevezés: Szigetvár Vár u és Zrinyi-tér emeleti-alaprajz

Helység: Szigetvár

Cím: Vár utca, Zrinyi tér

Hrsz: n.a.

Szerzőségi közlés: Sódor Alajos,

Takács András

Sznigó: jobbra lent

Keltezés: 1960.09.

Hordozó: pausz

Technika: tus

Lépték: 1:100

Méret: 32,6x39,5 cm

Állapot: jó

Hagyaték: Sódor Alajos

Megjegyzés: felirat: Felmérve 1960. IX. hó,

100206-100253-ig összetartozó anyag

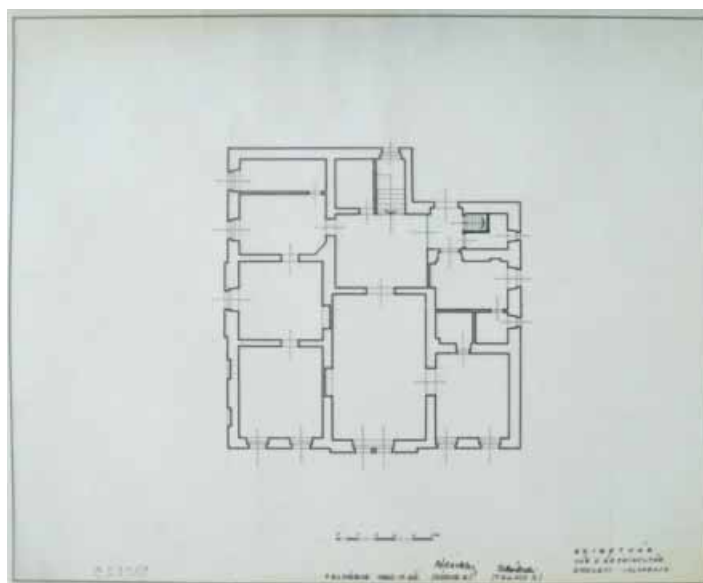
**Jelzet: 100230**

Eredeti jelzet: n.a.

Tervrajz, hallgatói rajz, fotó: T

Objektum: Szigetvár magánház földszinti alaprajza

Megnevezés: Szigetvár Vár u és Zrinyi-tér földszinti-alaprajz

Helység: Szigetvár

Cím: Vár utca, Zrinyi tér

Hrsz: n.a.

Szerzőségi közlés: Sódor Alajos, Takács András

Sznigó: jobbra lent

Keltezés: 1960.09.

Hordozó: pausz

Technika: tus

Lépték: 1:100

Méret: 32,6x39,5 cm

Állapot: jó

Hagyaték: Sódor Alajos

Megjegyzés: felirat: Felmérve 1960. IX. hó,

100206-100253-ig összetartozó anyag

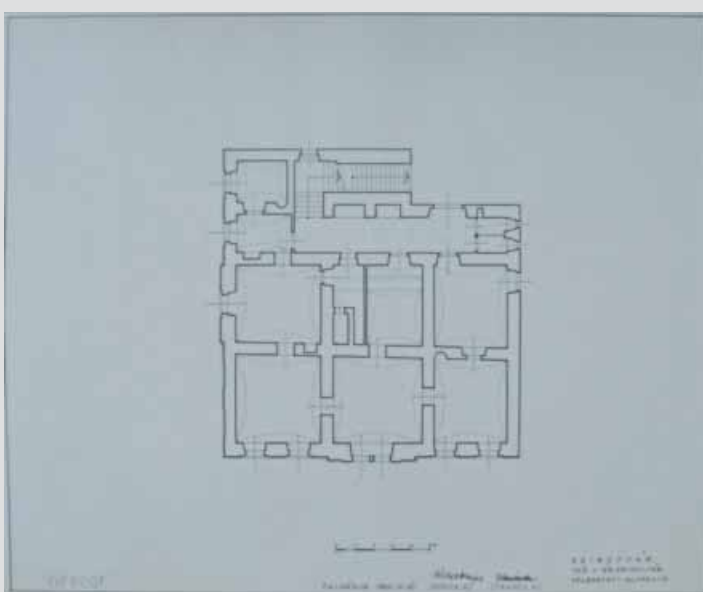
**Jelzet: 100231**

Eredeti jelzet: n.a.

Tervrajz, hallgatói rajz, fotó: T

Objektum: Szigetvár magánház emeleti alaprajza

Megnevezés: Szigetvár Kossuth u 73. emeleti alaprajz

Helység: Szigetvár

Cím: Kossuth utca 73.

Hrsz: n.a.

Szerzőségi közlés: Sódor Alajos, Takács András

Sznigó: jobbra lent

Keltezés: 1960.09.

Hordozó: pausz

Technika: tus

Lépték: 1:100

Méret: 29,2x43,2 cm

Állapot: jó

Hagyaték: Sódor Alajos

Megjegyzés: 100206-100253-ig összetartozó anyag

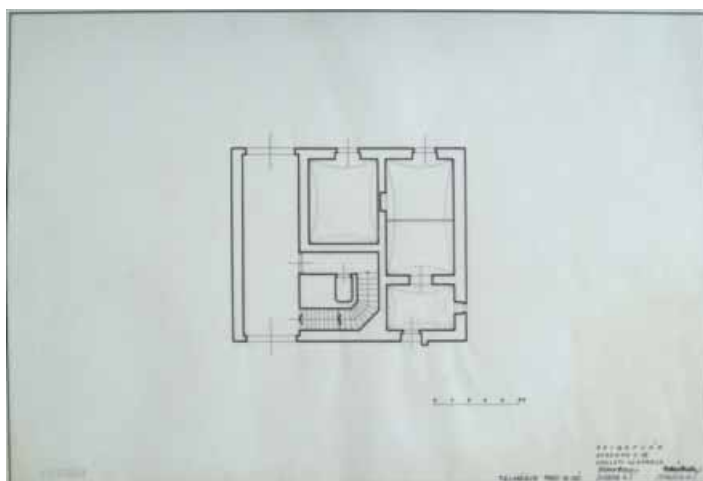

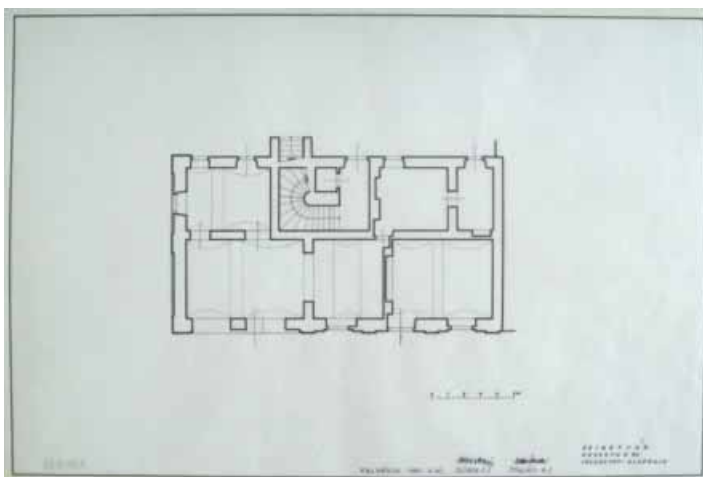

Jelzet: 100232
 Eredeti jelzet: n.a.
 Tervrajz, hallgatói rajz, fotó: T
 Objektum: Szigetvár magánház földszinti alaprajza
 Megnevezés: Szigetvár Kossuth u 63. földszinti alaprajz
 Helység: Szigetvár
 Cím: Kossuth utca 63.
 Hrsz: n.a.
 Szerzőségi közlés: Sódor Alajos, Takács András
 Szignó: jobbra lent
 Keltezés: 1960.09.
 Hordozó: pausz
 Technika: tus
 Lépték: 1:100
 Méret: 29,2x43,2 cm
 Állapot: jó
 Hagyaték: Sódor Alajos
 Megjegyzés: 100206-100253-ig összetartozó anyag

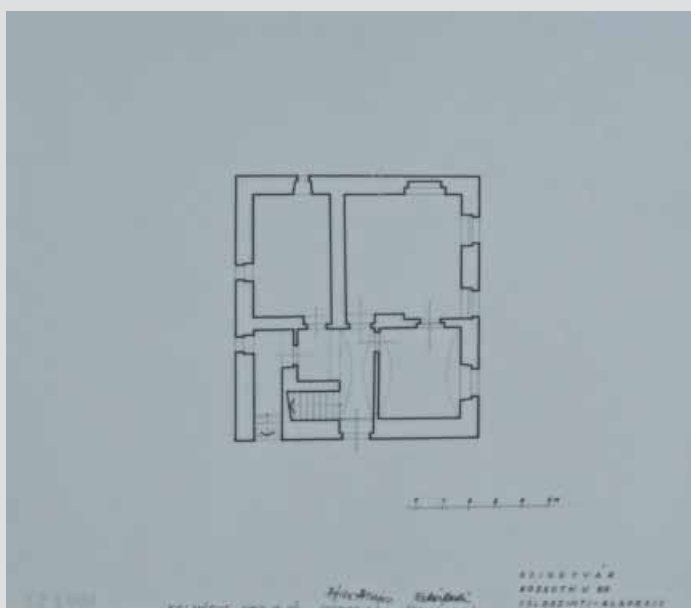

Jelzet: **100233**
 Eredeti jelzet: n.a.
 Tervrajz, hallgatói rajz, fotó: T
 Objektum: Szigetvár magánház földszinti alaprajza
 Megnevezés: Szigetvár Kossuth u 89. földszinti-alaprajz
 Helység: Szigetvár
 Cím: Kossuth utca 89.
 Hrsz: n.a.
 Szerzőségi közlés: Sódor Alajos, Takács András
 Szignó: jobbra lent
 Keltezés: 1960.09.
 Hordozó: pausz
 Technika: tus
 Lépték: 1:100
 Méret: 25,8x29,6 cm
 Állapot: jó
 Hagyaték: Sódor Alajos
 Megjegyzés: felirat: Felmérve 1960. IX. hó,
 100206-100253-ig összetartozó anyag

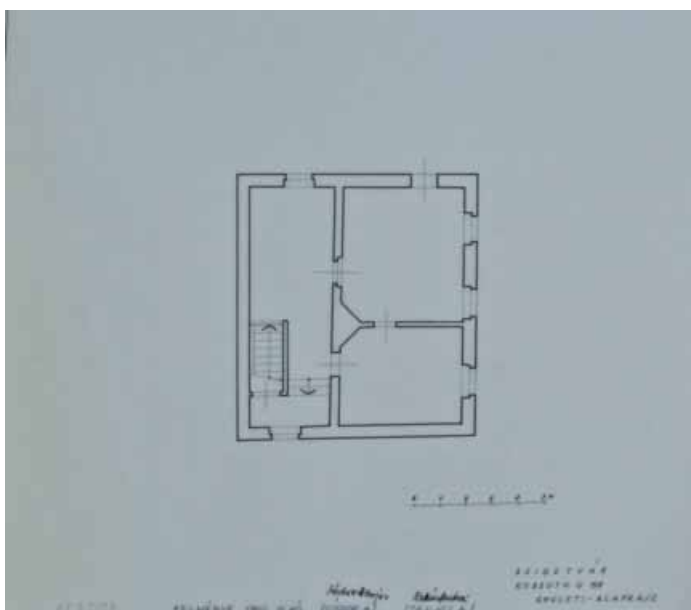

Jelzet: **100234**
 Eredeti jelzet: n.a.
 Tervrajz, hallgatói rajz, Fotó:T
 Objektum: Szigetvár magánház emeleti alaprajza
 Megnevezés: Szigetvár Kossuth u 89. emeleti-alaprajz
 Helység: Szigetvár
 Cím: Kossuth utca 89.
 Hrsz: n.a.
 Szerzőségi közlés: Sódor Alajos, Takács András
 Szignó: jobbra lent
 Keltezés: 1960.09.
 Hordozó: pausz
 Technika: tus
 Lépték: 1:100
 Méret: 25,8x29,6 cm
 Állapot: jó
 Hagyaték: Sódor Alajos
 Megjegyzés: felirat: Felmérve 1960. IX. hó,
 100206-100253-ig összetartozó anyag



Jelzet: 100235

Eredeti jelzet: n.a.

Tervrajz, hallgatói rajz, fotó: T

Objektum: Szigetvár magánház alaprajzok

Megnevezés: Szigetvár Szabadság u. 15. alaprajzok

Helység: Szigetvár

Cím: Szabadság utca 15.

Hrsz: n.a.

Szerzőségi közlés: Sódor Alajos, Takács András

Szignó: jobbra lent

Keltezés: 1960.09.

Hordozó: pausz

Technika: tus

Lépték: 1:100

Méret: 30,4x62,7 cm

Állapot: jó

Hagyaték: Sódor Alajos

Megjegyzés: 100206-100253-ig összetartozó anyag

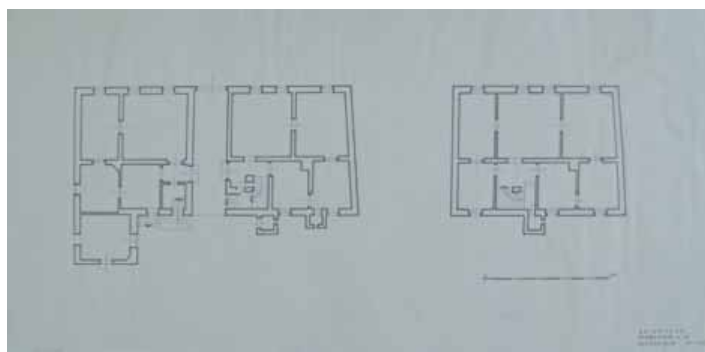
**Jelzet: 100236**

Eredeti jelzet: n.a.

Tervrajz, hallgatói rajz, fotó: T

Objektum: Turbék római katolikus templom földszinti alaprajza

Megnevezés: Turbék rk. Templom földszinti alaprajz

Helység: Turbék

Cím: n.a.

Hrsz: n.a.

Szerzőségi közlés: Sódor Alajos, Takács András

Szignó: jobbra lent

Keltezés: 1960.09.

Hordozó: pausz

Technika: tus

Lépték: 1:100

Méret: 30,8x46,7 cm

Állapot: jó

Hagyaték: Sódor Alajos

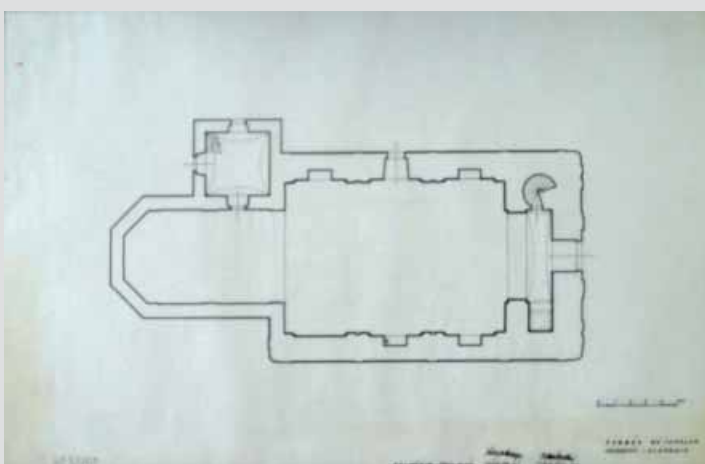
Megjegyzés: felirat: Felmérve 1960. IX. hó,
100206-100253-ig összetartozó anyag**Jelzet: 100237**

Eredeti jelzet: n.a.

Tervrajz, hallgatói rajz, fotó: T

Objektum: Turbék római katolikus templom emeleti alaprajza

Megnevezés: Turbék rk. Templom emeleti-alaprajz

Helység: Turbék

Cím: n.a.

Hrsz: n.a.

Szerzőségi közlés: Sódor Alajos, Takács András

Szignó: jobbra lent

Keltezés: 1960.09.

Hordozó: pausz

Technika: tus

Lépték: 1:100

Méret: 30,8x46,7 cm

Állapot: jó

Hagyaték: Sódor Alajos

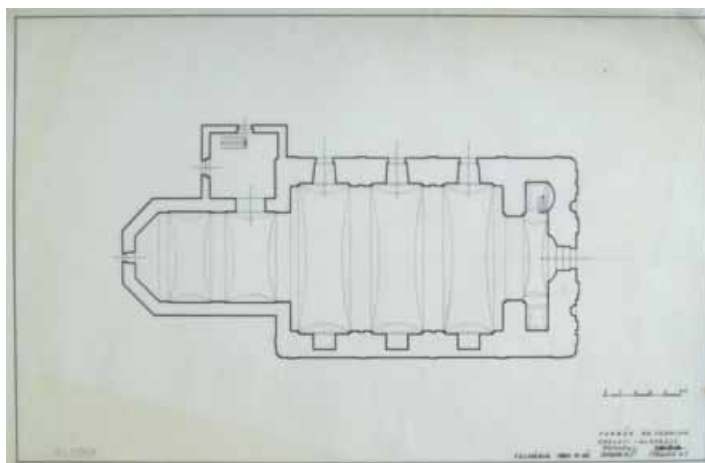
Megjegyzés: felirat: Felmérve 1960. IX. hó,
100206-100253-ig összetartozó anyag



Jelzet: **100238**
 Eredeti jelzet: n.a.
 Tervrajz, hallgatói rajz, fotó: T
 Objektum: Stippek manuálék listája
 Megnevezés: Stippek manuáléiról pauszra rajzolva
 Helység: n.a.
 Cím: n.a.
 Hrsz: n.a.
 Szerzőségi közlés: n.a.
 Szignó: n.a.
 Keltezés: s.a.
 Hordozó: papír
 Technika: toll
 Lépték: n.a.
 Méret: 29,3x20,6 cm
 Állapot: jó
 Hagyaték: n.a.
 Megjegyzés: 100238-100239-es jelzetű iratok kiegészítik egymást



Jelzet: **100239**
 Eredeti jelzet: n.a.
 Tervrajz, hallgatói rajz, fotó: T
 Objektum: Stippek manuálék listája
 Megnevezés: n.a.
 Helység: n.a.
 Cím: n.a.
 Hrsz: n.a.
 Szerzőségi közlés: n.a.
 Szignó: n.a.
 Keltezés: s.a.
 Hordozó: papír
 Technika: toll
 Lépték: n.a.
 Méret: 29,3x20,6 cm
 Állapot: jó
 Hagyaték: n.a.
 Megjegyzés: 100238-100239-es jelzetű iratok kiegészítik egymást



Jelzet: **100240**
 Eredeti jelzet: n.a.
 Tervrajz, hallgatói rajz, fotó: T
 Objektum: Templom rajza
 Megnevezés: n.a.
 Helység: n.a.
 Cím: n.a.
 Hrsz: n.a.
 Szerzőségi közlés: Schulek Frigyes
 Szignó: lent közében
 Keltezés: 1913.10.30.
 Hordozó: papír
 Technika: ceruza
 Lépték: n.a.
 Méret: 20,9x16,7 cm
 Állapot: jó
 Hagyaték: Schulek Frigyes
 Megjegyzés: 100206-100253-ig összetartozó anyag

Jelzet: **100241**

Eredeti jelzet: n.a.

Tervrajz, hallgatói rajz, fotó: T

Objektum: Hidas római katolikus templom

Megnevezés: Hidas-i róm. Kat. Templom.

Helység: Hidas

Cím: n.a.

Hrsz: n.a.

Szerzőségi közlés: Stippek József

Szignó: jobbra lent

Keltezés: 1945.

Hordozó: papír

Technika: ceruza

Lépték: 1:100

Méret: 23,7x15,4 cm

Állapot: jó

Hagyaték: Schulek Frigyes

Megjegyzés: felirat: Felmérte és felrakta, Stippek József, 1945., 100206-100253-ig összetartozó anyag

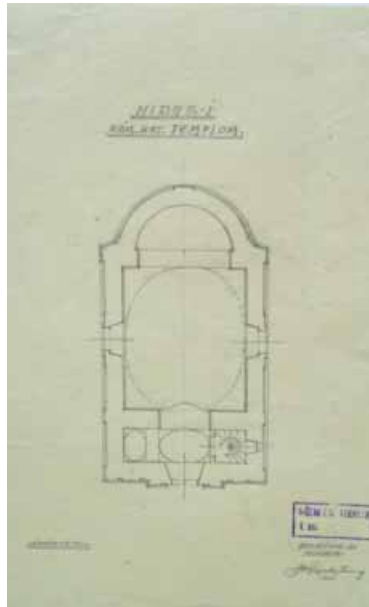

Jelzet: **100242**

Eredeti jelzet: n.a.

Tervrajz, hallgatói rajz, fotó: T

Objektum: Hidas római katolikus templom felmérési rajzai

Megnevezés: Hidas-i templom XVIII. sz

Helység: Hidas

Cím: n.a.

Hrsz: n.a.

Szerzőségi közlés: Stippek József

Szignó: jobbra lent

Keltezés: 1945.08.03.

Hordozó: papír

Technika: ceruza

Lépték: n.a.

Méret: 32x19,8 cm

Állapot: jó

Hagyaték: n.a.

Megjegyzés: 100206-100253-ig összetartozó anyag

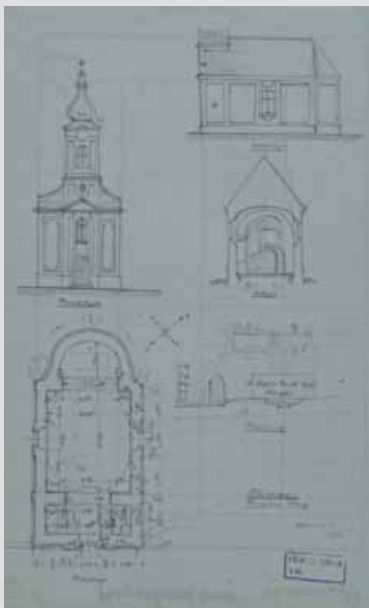

Jelzet: **100243**

Eredeti jelzet: n.a.

Tervrajz, hallgatói rajz, fotó: T

Objektum: Püspöknádasd Kálvária kápolna alaprajza

Megnevezés: Püspöknádasd. (Baranya m.)

(Fájdalmas Szűz.) Kálvária-kápolna.

Helység: Püspöknádasd

Cím: n.a.

Hrsz: n.a.

Szerzőségi közlés: Stippek József

Szignó: jobbra lent

Keltezés: 1944.

Hordozó: papír

Technika: ceruza

Lépték: n.a.

Méret: 15,7x12 cm

Állapot: jó

Hagyaték: n.a.

Megjegyzés: felirat: Felmérte és felrakta, Stippek József, 1944., 100206-100253-ig összetartozó anyag

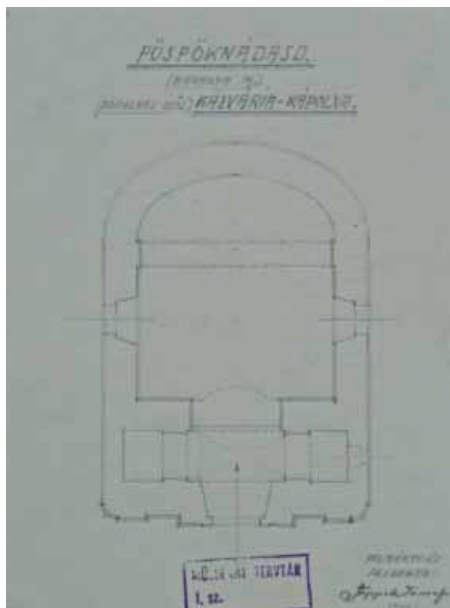



Jelzet: **100244**
 Eredeti jelzet: n.a.
 Tervrajz, hallgatói rajz, fotó: T
 Objektum: Püspöknádasd Kálvária kápolna felmérési rajzok
 Megnevezés: Püspöknádasd
 Fájd. Szűz kápolna
 Helység: Püspöknádasd
 Cím: n.a.
 Hrsz: n.a.
 Szerzőségi közlés: Stippek József
 Szignó: jobbra lent
 Keltezés: 1926.05.06.
 Hordozó: papír
 Technika: ceruza
 Lépték: n.a.
 Méret: 33,8x20,5 cm
 Állapot: jó
 Hagyaték: n.a.
 Megjegyzés: felmérési manuálé,
 100206-100253-ig összetartozó anyag

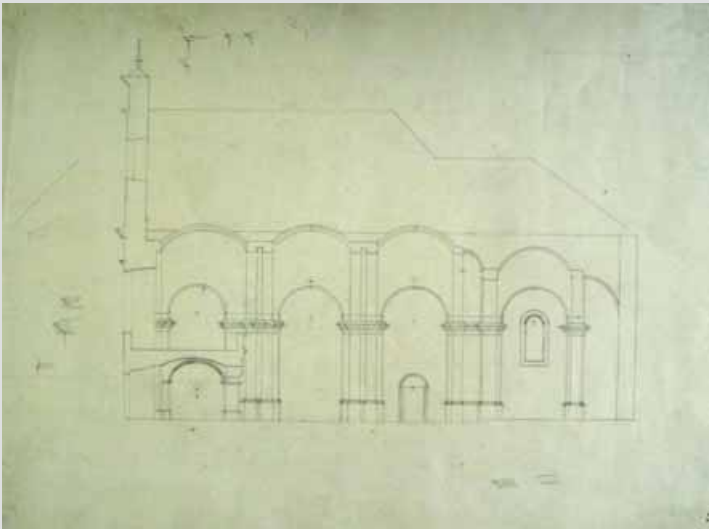

Jelzet: **100245**
 Eredeti jelzet: n.a.
 Tervrajz, hallgatói rajz, fotó: T
 Objektum: Templom hosszmeteszete
 Megnevezés: n.a.
 Helység: n.a.
 Cím: n.a.
 Hrsz: n.a.
 Szerzőségi közlés: n.a.
 Szignó: n.a.
 Keltezés: s.a.
 Hordozó: papír
 Technika: ceruza
 Lépték: n.a.
 Méret: 30,5x 43,2 cm
 Állapot: jó
 Hagyaték: n.a.
 Megjegyzés: 100206-100253-ig összetartozó anyag

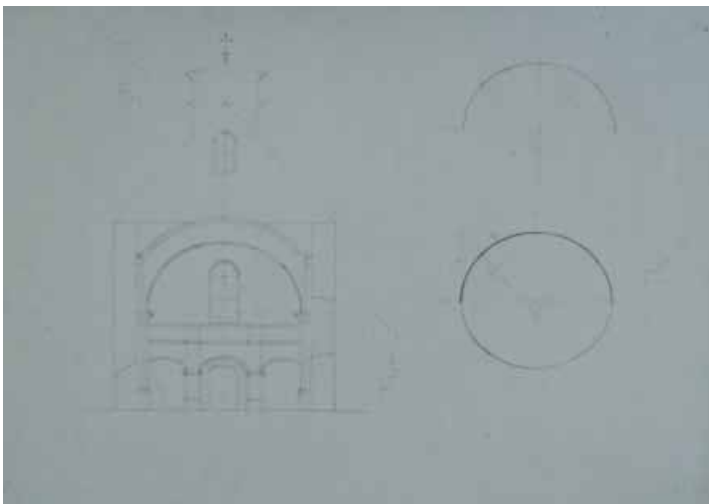

Jelzet: **100246**
 Eredeti jelzet: n.a.
 Tervrajz, hallgatói rajz, fotó: T
 Objektum: Templom keresztmeteszete
 Megnevezés: n.a.
 Helység: n.a.
 Cím: n.a.
 Hrsz: n.a.
 Szerzőségi közlés: n.a.
 Szignó: n.a.
 Keltezés: s.a.
 Hordozó: papír
 Technika: ceruza
 Lépték: n.a.
 Méret: 30,5x 43 cm
 Állapot: jó
 Hagyaték: n.a.
 Megjegyzés: 100206-100253-ig összetartozó anyag

Jelzet: 100247

Eredeti jelzet: n.a.

Tervrajz, hallgatói rajz, fotó: T

Objektum: Ófalu római katolikus templom alaprajza

Megnevezés: Ófalu-i róm. kat. Templom.

Helység: Ófalu

Cím: n.a.

Hrsz: n.a.

Szerzőségi közlés: Stippek József

Szignó: balra lent

Keltezés: 1945.

Hordozó: papír

Technika: ceruza

Lépték: 1:100

Méret: 28,4x17,3 cm

Állapot: jó

Hagyaték: n.a.

Megjegyzés: felirat: Felmérte és felrakta, Stippek József, 1945., 100206-100253-ig összetartozó anyag

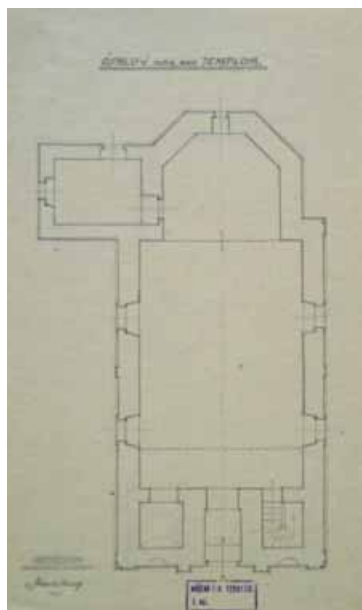
**Jelzet: 100248**

Eredeti jelzet: n.a.

Tervrajz, hallgatói rajz, fotó: T

Objektum: Ófalu római katolikus templom felmérési alaprajz, homlokzatok, helyszínrajz

Megnevezés: Ó-falu templom

Helység: Ófalu

Cím: n.a.

Hrsz: n.a.

Szerzőségi közlés: [Stippek József]

Szignó: n.a.

Keltezés: 1945.08.04.

Hordozó: papír

Technika: ceruza

Lépték: n.a.

Méret: 32,2x20,3 cm

Állapot: jó

Hagyaték: n.a.

Megjegyzés: felirat: Ó-falu templom 1904., 100206-100253-ig összetartozó anyag

**Jelzet: 100249**

Eredeti jelzet: n.a.

Tervrajz, hallgatói rajz, fotó: T

Objektum: Feked római katolikus templom alaprajza

Megnevezés: Feked. (Baranya m.) róm. kat. temploma.

Helység: Feked

Cím: n.a.

Hrsz: n.a.

Szerzőségi közlés: Stippek József

Szignó: jobbra lent

Keltezés: 1944.

Hordozó: papír

Technika: ceruza

Lépték: n.a.

Méret: 34,8x21 cm

Állapot: jó

Hagyaték: n.a.

Megjegyzés: felirat: Felmérte és felrakta, Stippek József, 1944., 100206-100253-ig összetartozó anyag

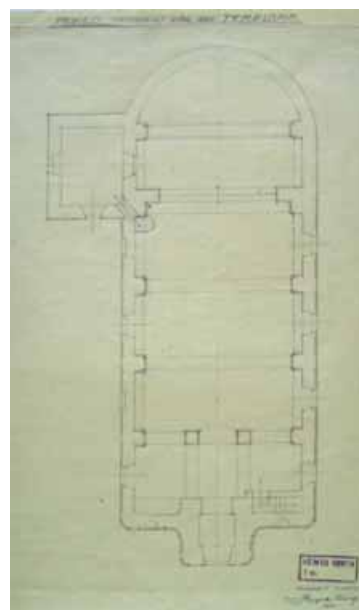

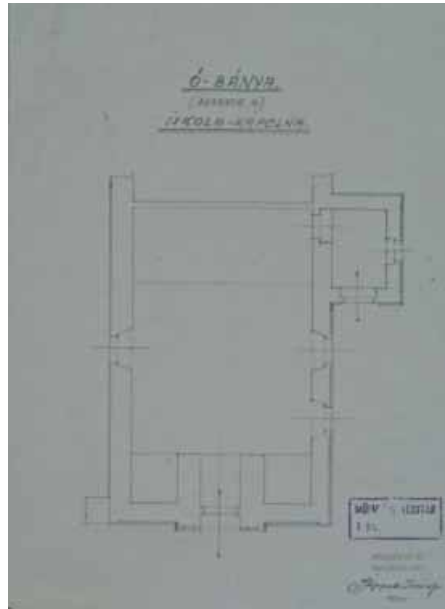

Jelzet: **100250**
 Eredeti jelzet: n.a.
 Tervrajz, hallgatói rajz, fotó: T
 Objektum: Óbánya iskola kápolna alaprajza
 Megnevezés: Ó-Bánya. (Baranya m.) Iskola-kápolna.
 Helység: Óbánya
 Cím: n.a.
 Hrsz: n.a.
 Szerzőségi közlés: Stippek József
 Szignó: jobbra lent
 Keltezés: 1945.
 Hordozó: papír
 Technika: ceruza
 Lépték: n.a.
 Méret: 21,7x15,7 cm
 Állapot: jó
 Hagyaték: n.a.
 Megjegyzés: felirat: Felmérte és felrakta, Stippek József, 1944., 100206-100253-ig összetartozó anyag



Jelzet: **100251**
 Eredeti jelzet: n.a.
 Tervrajz, hallgatói rajz, fotó: T
 Objektum: Óbánya iskola kápolna felmérési alaprajza, homlokzatai, keresztmetszete
 Megnevezés: Ó-Bánya
 Helység: Óbánya
 Cím: n.a.
 Hrsz: n.a.
 Szerzőségi közlés: Stippek József
 Szignó: jobbra lent
 Keltezés: 1926.05.03.
 Hordozó: papír
 Technika: ceruza
 Lépték: n.a.
 Méret: 34x20,7 cm
 Állapot: jó
 Hagyaték: n.a.
 Megjegyzés: felirat: Ó-Bánya 1850, 100206-100253-ig összetartozó anyag

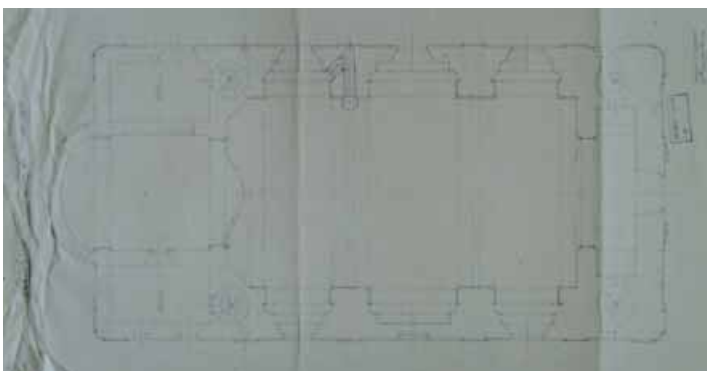

Jelzet: **100252**
 Eredeti jelzet: n.a.
 Tervrajz, hallgatói rajz, fotó: T
 Objektum: Pécsvárad római katolikus templom alaprajza
 Megnevezés: Pécsvárad. (Baranya m.) róm. kat. temploma.
 Helység: Pécsvárad
 Cím: n.a.
 Hrsz: n.a.
 Szerzőségi közlés: Stippek József
 Szignó: jobbra lent
 Keltezés: 1944.
 Hordozó: papír
 Technika: ceruza
 Lépték: n.a.
 Méret: 49,3x25,5 cm
 Állapot: sérült
 Hagyaték: n.a.
 Megjegyzés: felirat: Felmérte és felrakta, Stippek József, 1944., 100206-100253-ig összetartozó anyag

Jelzet: **100253**

Eredeti jelzet: n.a.

Tervrajz, hallgatói rajz, fotó: T

Objektum: Hosszúhetény római villa alaprajza

Megnevezés: Hosszúhetényben (Baranya vármegye)
felfedezett római építmény vázlata

Helység: Hosszúhetény

Cím: n.a.

Hrsz: n.a.

Szerzőségi közlés: Gosztanyi Gyula

Szignó: jobbra lent

Keltezés: s.a.

Hordozó: pausz

Technika: tus

Lépték: 1:100

Méret: 37x52,5 cm

Állapot: jó

Hagyaték: n.a.

Megjegyzés: felirat: 100206-as és a 100253-as
jelzetű rajzok összetartoznak

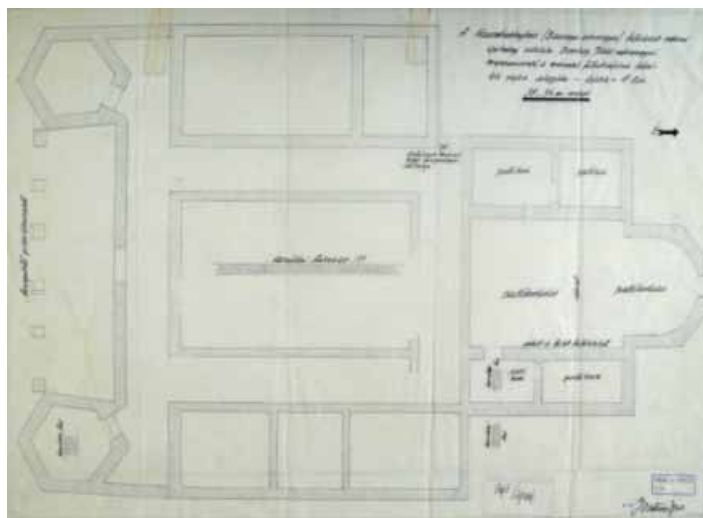

Jelzet: **100254**

Eredeti jelzet: n.a.

Tervrajz, hallgatói rajz, fotó: T

Objektum: Szilágy község templomának alaprajza

Megnevezés: Szilágy község róm. kat. temploma.

Helység: Szilágy

Cím: n.a.

Hrsz: n.a.

Szerzőségi közlés: Stippek József

Szignó: jobbra lent

Keltezés: 1944.08.01.

Hordozó: papír

Technika: ceruza

Lépték: 1:100

Méret: 30,5x17,7 cm

Állapot: jó

Hagyaték: n.a.

Megjegyzés: felirat: Felmérte és felrakta, Stippek József,
1944. VIII., 100254-100261-ig összetartozó anyag

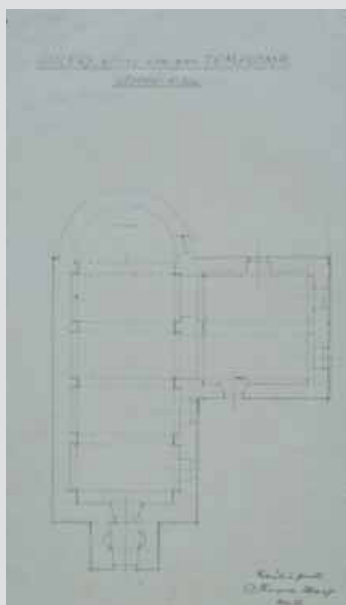

Jelzet: **100255**

Eredeti jelzet: n.a.

Tervrajz, hallgatói rajz, fotó: T

Objektum: Szilágy templom hossz- és keresztmetszete

Megnevezés: n.a.

Helység: Szilágy

Cím: n.a.

Hrsz: n.a.

Szerzőségi közlés: [Stippek József]

Szignó: n.a.

Keltezés: s.a.

Hordozó: papír

Technika: ceruza

Lépték: n.a.

Méret: 29,2x22,3 cm

Állapot: jó

Hagyaték: n.a.

Megjegyzés: másik oldalon: toronysisak rajza,
100254-100261-ig összetartozó anyag



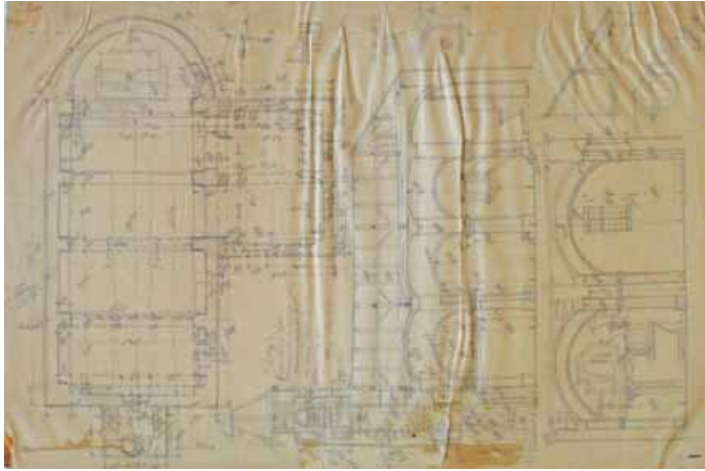

Jelzet: **100256**
 Eredeti jelzet: n.a.
 Tervrajz, hallgatói rajz, fotó: T
 Objektum: Szilágyi község templomának felmérési alaprajza, hosszmetsete, keresztmetsete, főhomlokzata, oldalhomlokzata, helyszínrajza
 Megnevezés: Szilágyi
 Helység: Szilágyi
 Cím: n.a.
 Hrsz: n.a.
 Szerzőségi közlés: Stippek József
 Szignó: jobbra lent
 Keltezés: 1926.09.24., 1927. 02. 01-03
 Hordozó: papír
 Technika: ceruza
 Lépték: n.a.
 Méret: 31,3x21 cm
 Állapot: sérült
 Hagyaték: n.a.
 Megjegyzés: 100254-100261-ig összetartozó anyag



Jelzet: **100257**
 Eredeti jelzet: n.a.
 Tervrajz, hallgatói rajz, fotó: T
 Objektum: Szilágyi község templomának részletrajzai Püspökszenterzsébet templom részletrajzok
 Megnevezés: Szilágyi, Püspökszenterzsébet
 Helység: Szilágyi, Püspökszenterzsébet
 Cím: n.a.
 Hrsz: n.a.
 Szerzőségi közlés: Stippek József
 Szignó: jobbra lent
 Keltezés: 1926.09.24., 1926.09.23.
 Hordozó: papír
 Technika: ceruza
 Lépték: n.a.
 Méret: 21x31,8 cm
 Állapot: jó
 Hagyaték: n.a.
 Megjegyzés: 100254-100261-ig összetartozó anyag

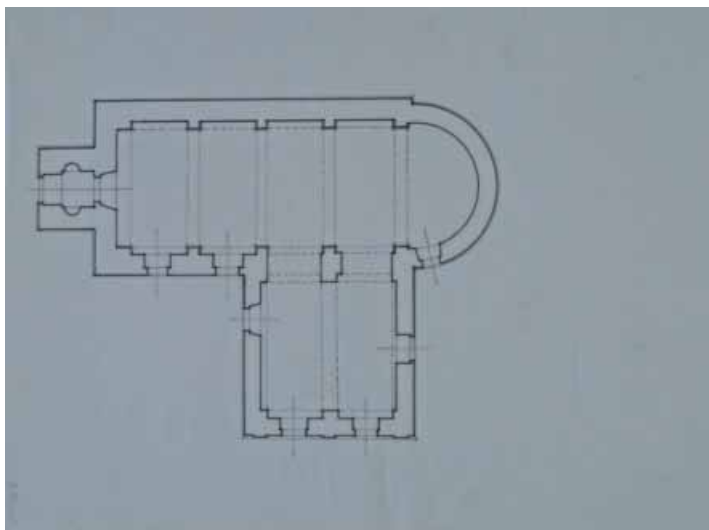

Jelzet: **100258**
 Eredeti jelzet: n.a.
 Tervrajz, hallgatói rajz, fotó: T
 Objektum: Szilágyi templom alaprajza
 Megnevezés: n.a.
 Helység: Szilágyi
 Cím: n.a.
 Hrsz: n.a.
 Szerzőségi közlés: n.a.
 Szignó: n.a.
 Keltezés: s.a.
 Hordozó: pausz
 Technika: tus
 Lépték: n.a.
 Méret: 29,3x22 cm
 Állapot: jó
 Hagyaték: n.a.
 Megjegyzés: 100254-100261-ig összetartozó anyag

**Jelzet: 100259**

Eredeti jelzet: n.a.

Tervrajz, hallgatói rajz, fotó: T

Objektum: Szilágy templom keresztmetszete

Megnevezés: n.a.

Helység: Szilágy

Cím: n.a.

Hrsz: n.a.

Szerzőségi közlés: n.a.

Szignó: n.a.

Keltezés: s.a.

Hordozó: pausz

Technika: tus

Lépték: n.a.

Méret: 40,5x28,5 cm

Állapot: jó

Hagyaték: n.a.

Megjegyzés: 100254-100261-ig összetartozó anyag

**Jelzet: 100260**

Eredeti jelzet: n.a.

Tervrajz, hallgatói rajz, fotó: T

Objektum: Szilágy templom keresztmetszete

Megnevezés: n.a.

Helység: Szilágy

Cím: n.a.

Hrsz: n.a.

Szerzőségi közlés: n.a.

Szignó: n.a.

Keltezés: s.a.

Hordozó: pausz

Technika: tus

Lépték: n.a.

Méret: 31,4x22,4 cm

Állapot: jó

Hagyaték: n.a.

Megjegyzés: 100254-100261-ig összetartozó anyag

**Jelzet: 100261**

Eredeti jelzet: n.a.

Tervrajz, hallgatói rajz, fotó: T

Objektum: Szilágy templom hosszmetzete

Megnevezés: n.a.

Helység: Szilágy

Cím: n.a.

Hrsz: n.a.

Szerzőségi közlés: n.a.

Szignó: n.a.

Keltezés: s.a.

Hordozó: pausz

Technika: tus

Lépték: n.a.

Méret: 31x22,5 cm

Állapot: jó

Hagyaték: n.a.

Megjegyzés: 100254-100261-ig összetartozó anyag

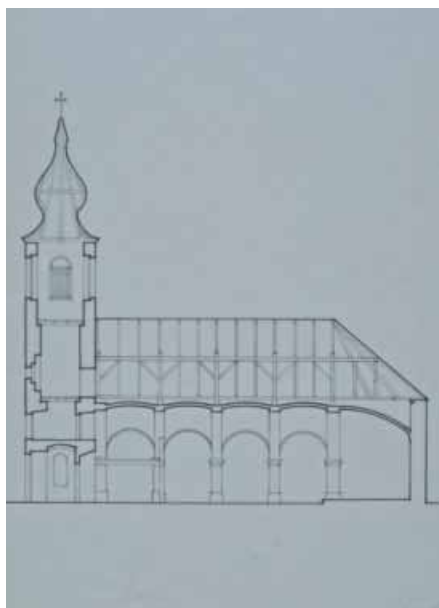

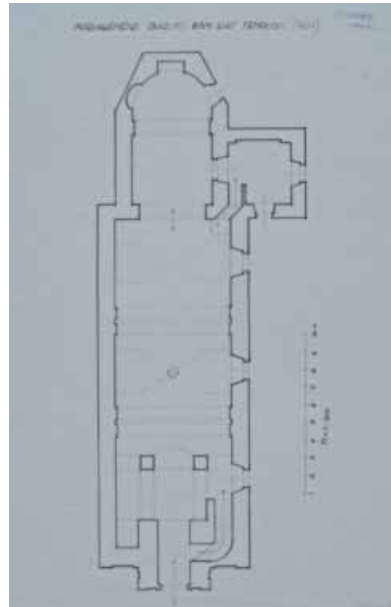

Jelzet: **100262**
 Eredeti jelzet: n.a.
 Tervrajz, hallgatói rajz, fotó: T
 Objektum: Mária-kéménd római katolikus templom alaprajza
 Megnevezés: Mária-kéménd (Bar. m.) róm. kat. templom.
 Helység: Mária-kéménd
 Cím: n.a.
 Hrsz: n.a.
 Szerzőségi közlés: Stippek József
 Szignó: jobbra fent
 Keltezés: 1944.
 Hordozó: pausz
 Technika: tus
 Lépték: 1:100
 Méret: 32,2x21,2 cm
 Állapot: jó
 Hagyaték: n.a.
 Megjegyzés: felirat: Mária-kéménd (Bar. m.) róm. kat. templom. (1736)



Jelzet: **100263**
 Eredeti jelzet: n.a.
 Tervrajz, hallgatói rajz, fotó: H
 Objektum: Mária-kéménd templom keresztmetszete
 Megnevezés: n.a.
 Helység: Mária-kéménd
 Cím: n.a.
 Hrsz: n.a.
 Szerzőségi közlés: Farkas Barnabás
 Szignó: jobbra lent
 Keltezés: s.a.
 Hordozó: pausz
 Technika: tus
 Lépték: 1:100
 Méret: 32x23,5 cm
 Állapot: jó
 Hagyaték: n.a.
 Megjegyzés: Stippek 926. alapján

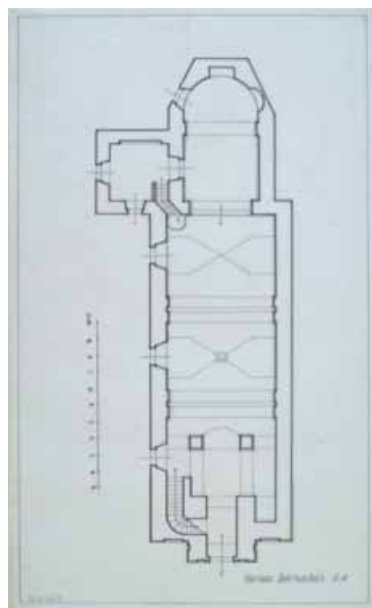

Jelzet: **100264**
 Eredeti jelzet: n.a.
 Tervrajz, hallgatói rajz, fotó: H
 Objektum: Mária-kéménd templom alaprajza
 Megnevezés: n.a.
 Helység: Mária-kéménd
 Cím: n.a.
 Hrsz: n.a.
 Szerzőségi közlés: Farkas Barnabás
 Szignó: jobbra lent
 Keltezés: s.a.
 Hordozó: pausz
 Technika: tus
 Lépték: 1:100
 Méret: 33,5x20,7 cm
 Állapot: jó
 Hagyaték: n.a.
 Megjegyzés: Stippek 926. alapján

Jelzet: **100265**

Eredeti jelzet: n.a.

Tervrajz, hallgatói rajz, fotó: H

Objektum: Máriakéménd templom főhomlokzata

Megnevezés: n.a.

Helység: Máriakéménd

Cím: n.a.

Hrsz: n.a.

Szerzőségi közlés: Farkas Barnabás

Szignó: jobbra lent

Keltezés: s.a.

Hordozó: pausz

Technika: tus

Lépték: 1:100

Méret: 34,7x19,7 cm

Állapot: jó

Hagyaték: n.a.

Megjegyzés: Stippek 926. alapján

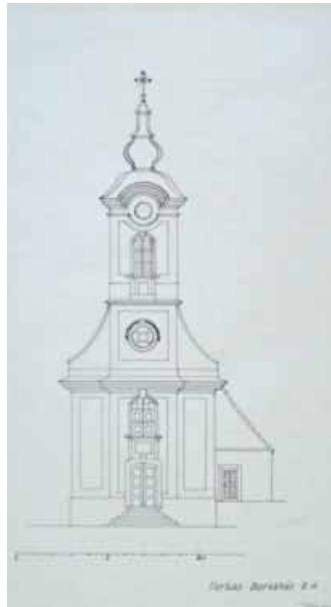

Jelzet: **100266**

Eredeti jelzet: n.a.

Tervrajz, hallgatói rajz, fotó: H

Objektum: Máriakéménd Szent Márton templom részletrajzai

Megnevezés: Máriakéménd Szt. Márton templom 1736

Helység: Máriakéménd

Cím: n.a.

Hrsz: n.a.

Szerzőségi közlés: n.a.

Szignó: n.a.

Keltezés: s.a.

Hordozó: pausz

Technika: tus

Lépték: n.a.

Méret: 22,5x36,4 cm

Állapot: jó

Hagyaték: n.a.

Megjegyzés: jobbra fent: Stippek 1926. IX. 21.



Jelzet: **100267**

Eredeti jelzet: n.a.

Tervrajz, hallgatói rajz, fotó: T

Objektum: Máriakéménd Szent Márton templom részletrajzai

Megnevezés: Mária-Kéménd

Szt. Márton templ., 1736

Helység: Máriakéménd

Cím: n.a.

Hrsz: n.a.

Szerzőségi közlés: Stippek József

Szignó: jobbra lent

Keltezés: 1926.09.21.

Hordozó: papír

Technika: ceruza

Lépték: n.a.

Méret: 20,5x34,2 cm

Állapot: jó

Hagyaték: n.a.

Megjegyzés: mások oldalán: metszetek



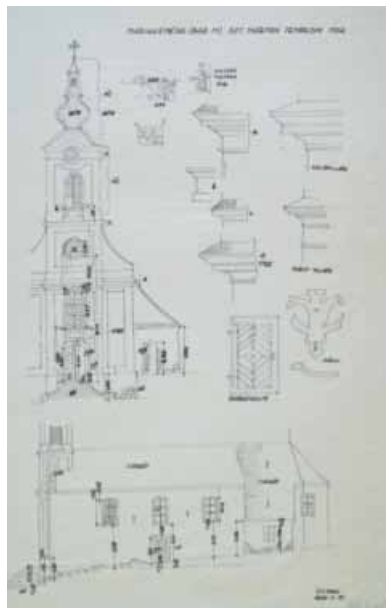

Jelzet: **100268**
 Eredeti jelzet: n.a.
 Tervrajz, hallgatói rajz, fotó: H
 Objektum: Mária Kéménd Szent Márton templom
 Megnevezés: Mária Kéménd. (Bar. m.) Szt. Márton templom.
 1736.
 Helység: Mária Kéménd
 Cím: n.a.
 Hrsz: n.a.
 Szerzőségi közlés: n.a.
 Szignó: n.a.
 Keltezés: s.a.
 Hordozó: pausz
 Technika: tus
 Lépték: n.a.
 Méret: 38,1x27,7 cm
 Állapot: jó
 Hagyaték: n.a.
 Megjegyzés: jobbra lent: Stippek 1926. IX. 21.



Jelzet: **100269**
 Eredeti jelzet: n.a.
 Tervrajz, hallgatói rajz, fotó: T
 Objektum: Mária Kéménd Szent Márton templom felmérési
 rajzok
 Megnevezés: Mária Kéménd
 1736. (Szt Márton templ)
 Helység: Mária Kéménd
 Cím: n.a.
 Hrsz: n.a.
 Szerzőségi közlés: Stippek József
 Szignó: jobbra lent
 Keltezés: 1926.09.21.
 Hordozó: papír
 Technika: ceruza
 Lépték: n.a.
 Méret: 34,2x20,3 cm
 Állapot: jó
 Hagyaték: n.a.
 Megjegyzés: felmérési manuálé, mindkét oldalon rajzok

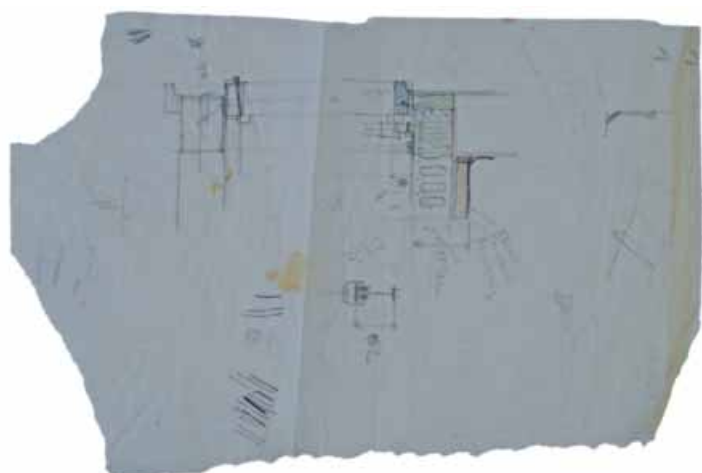

Jelzet: **100270**
 Eredeti jelzet: n.a.
 Tervrajz, hallgatói rajz, fotó: T
 Objektum: Épületszerkezeti részletraajz
 Megnevezés: n.a.
 Helység: n.a.
 Cím: n.a.
 Hrsz: n.a.
 Szerzőségi közlés: n.a.
 Szignó: n.a.
 Keltezés: s.a.
 Hordozó: pausz
 Technika: ceruza
 Lépték: n.a.
 Méret: 34,5x23 cm
 Állapot: sérült
 Hagyaték: n.a.
 Megjegyzés:

Jelzet: **100271**

Eredeti jelzet: n.a.

Tervrajz, hallgatói rajz, fotó: T

Objektum: Zengővárkony református templom felmérési alaprajza

Megnevezés: Zengővárkony

Helység: Zengővárkony

Cím: n.a.

Hrsz: n.a.

Szerzőségi közlés: Takács

Szignó: jobbra lent

Keltezés: 1958.10.01.

Hordozó: papír

Technika: ceruza

Lépték: n.a.

Méret: 29,2x21 cm

Állapot: jó

Hagyaték: n.a.

Megjegyzés: felmérési manuálé

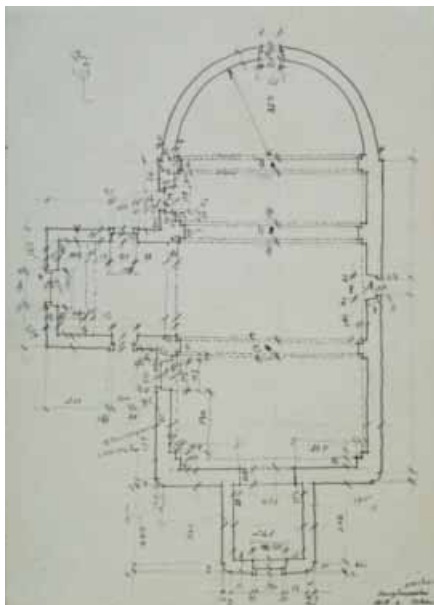

Jelzet: **100272**

Eredeti jelzet: n.a.

Tervrajz, hallgatói rajz, fotó: T

Objektum: Zengővárkony református templom felmérési homlokzata

Megnevezés: Zengővárkony

Helység: Zengővárkony

Cím: n.a.

Hrsz: n.a.

Szerzőségi közlés: [Takács]

Szignó: n.a.

Keltezés: [1958]

Hordozó: papír

Technika: ceruza

Lépték: n.a.

Méret: 20,6x29,8 cm

Állapot: jó

Hagyaték: n.a.

Megjegyzés: felmérési manuálé,
másik oldalán: párkány részletrajz

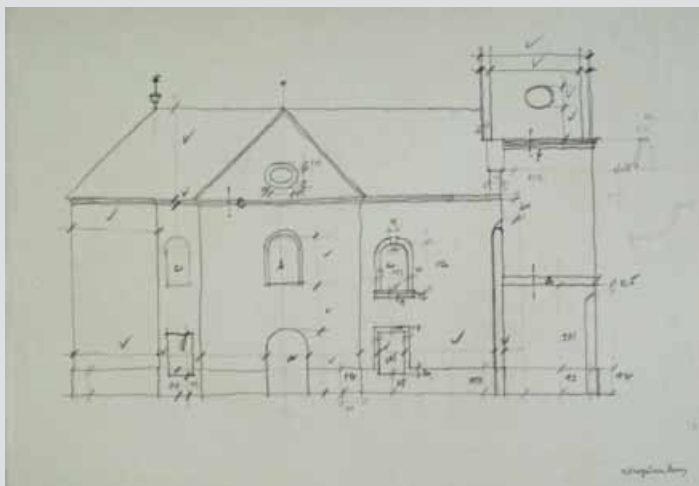

Jelzet: **100273**

Eredeti jelzet: n.a.

Tervrajz, hallgatói rajz, fotó: T

Objektum: Zengővárkony református templom részletrajzai

Megnevezés: Zengővárkony

Helység: Zengővárkony

Cím: n.a.

Hrsz: n.a.

Szerzőségi közlés: [Takács]

Szignó: n.a.

Keltezés: [1958]

Hordozó: papír

Technika: ceruza

Lépték: n.a.

Méret: 21x29,8 cm

Állapot: jó

Hagyaték: n.a.

Megjegyzés: felmérési manuálé, másik oldalán: torony
főpárkány részletrajza

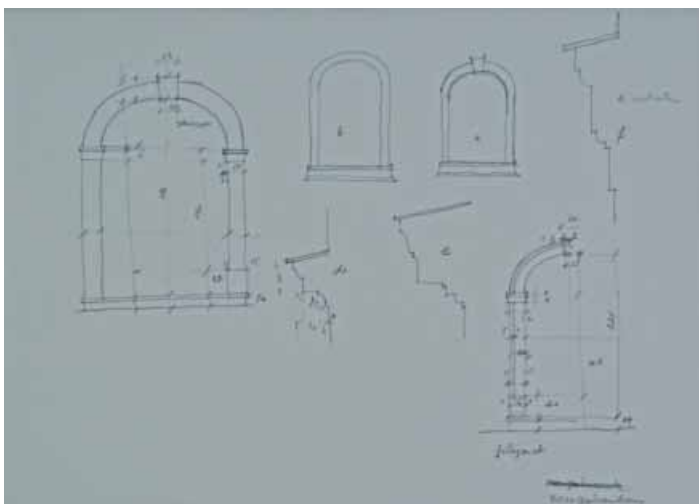

Jelzet: **100277**

Eredeti jelzet: n.a.

Tervrajz, hallgatói rajz, fotó: T

Objektum: Hosszúhetény római katolikus templom
felmérési alaprajza

Megnevezés: H-Hetény

Helység: Hosszúhetény

Cím: n.a.

Hrsz: n.a.

Szerzőségi közlés: Takács

Szignó: jobbra lent

Keltezés: s.a.

Hordozó: papír

Technika: ceruza

Lépték: n.a.

Méret: 21,1x29,8 cm

Állapot: jó

Hagyaték: n.a.

Megjegyzés: felmérési manuálé

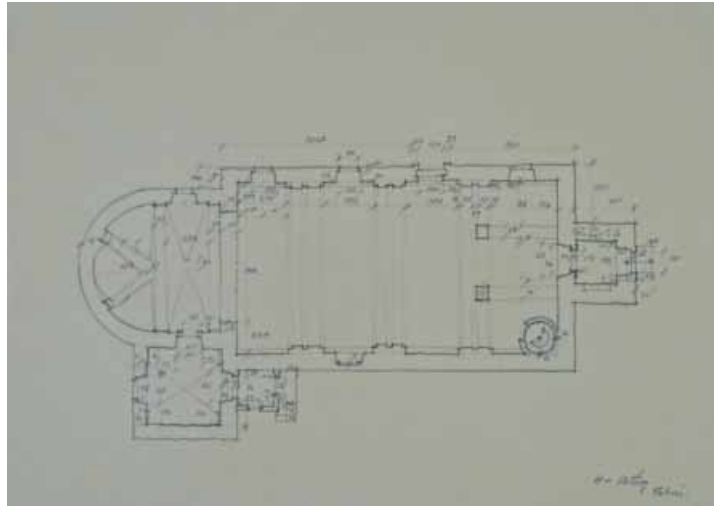

Jelzet: **100278**

Eredeti jelzet: n.a.

Tervrajz, hallgatói rajz, fotó: T

Objektum: Hosszúhetény római katolikus templom
felmérési hosszszelvénye

Megnevezés: Hetény

Helység: Hosszúhetény

Cím: n.a.

Hrsz: n.a.

Szerzőségi közlés: [Takács]

Szignó: n.a.

Keltezés: s.a.

Hordozó: papír

Technika: ceruza

Lépték: n.a.

Méret: 21,1x29,8 cm

Állapot: jó

Hagyaték: n.a.

Megjegyzés: felmérési manuálé, másik oldalán: részletrajzok

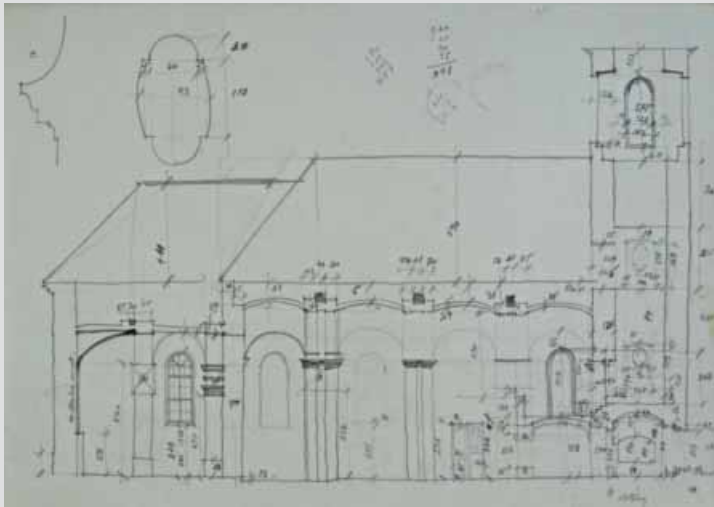

Jelzet: **100279**

Eredeti jelzet: n.a.

Tervrajz, hallgatói rajz, fotó: T

Objektum: Hosszúhetény római katolikus templom
felmérési homlokzatok

Megnevezés: Hetény

Helység: Hosszúhetény

Cím: n.a.

Hrsz: n.a.

Szerzőségi közlés: [Takács]

Szignó: n.a.

Keltezés: s.a.

Hordozó: papír

Technika: ceruza

Lépték: n.a.

Méret: 21,1x29,8 cm

Állapot: jó

Hagyaték: n.a.

Megjegyzés: mindkét oldalon rajzok

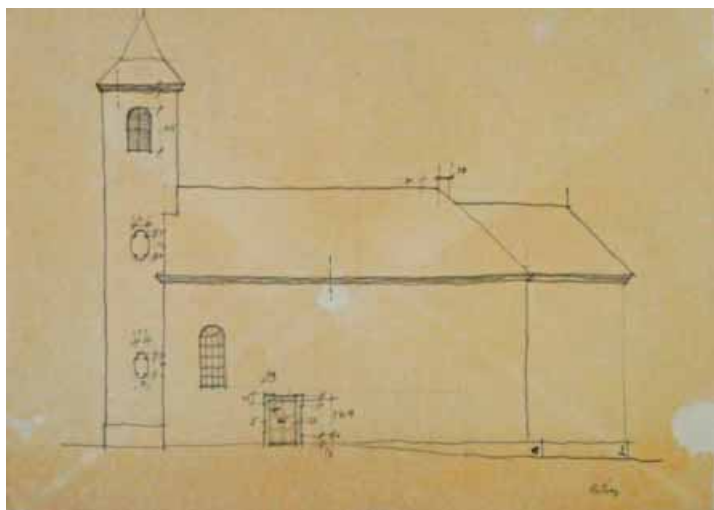

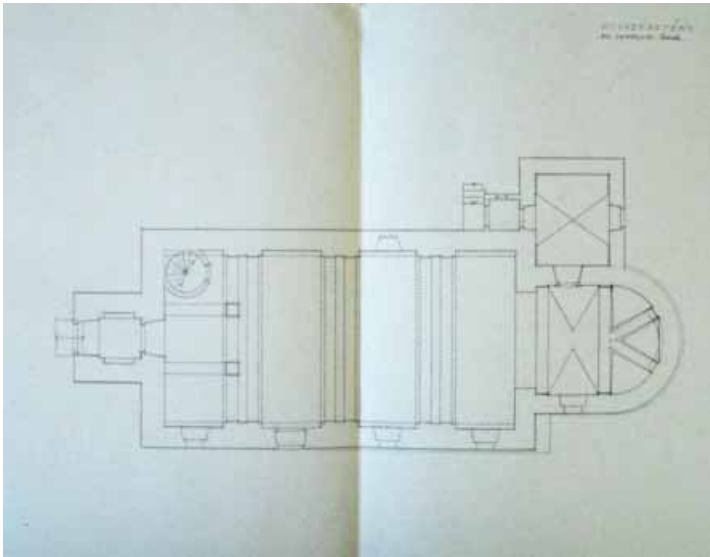

Jelzet: **100280**
 Eredeti jelzet: n.a.
 Tervrajz, hallgatói rajz, fotó: T
 Objektum: Hosszúhetény római katolikus templom
 felmérési alaprajza
 Megnevezés: Hosszúhetény. Rk. Templom.
 Helység: Hosszúhetény
 Cím: n.a.
 Hrsz: n.a.
 Szerzőségi közlés: Takács
 Szignó: jobbra fent
 Keltezés: s.a.
 Hordozó: papír
 Technika: ceruza
 Lépték: n.a.
 Méret: 32x42,2 cm
 Állapot: jó
 Hagyaték: n.a.
 Megjegyzés:

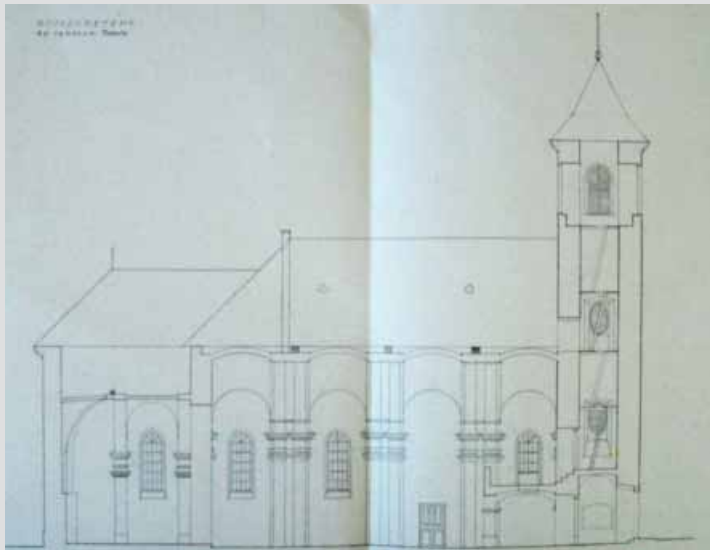

Jelzet: **100281**
 Eredeti jelzet: n.a.
 Tervrajz, hallgatói rajz, fotó: T
 Objektum: Hosszúhetény római katolikus templom
 felmérési hosszszelvénye
 Megnevezés: Hosszúhetény. Rk. Templom.
 Helység: Hosszúhetény
 Cím: n.a.
 Hrsz: n.a.
 Szerzőségi közlés: Takács
 Szignó: balra fent
 Keltezés: s.a.
 Hordozó: papír
 Technika: ceruza
 Lépték: n.a.
 Méret: 31,9x42 cm
 Állapot: jó
 Hagyaték: n.a.
 Megjegyzés:



Jelzet: **100282**
 Eredeti jelzet: n.a.
 Tervrajz, hallgatói rajz, fotó: T
 Objektum: Hosszúhetény római katolikus templom
 felmérési főhomlokzat, keresztmetszet
 Megnevezés: Hosszúhetény. Rk. Templom.
 Helység: Hosszúhetény
 Cím: n.a.
 Hrsz: n.a.
 Szerzőségi közlés: Takács
 Szignó: jobbra fent
 Keltezés: s.a.
 Hordozó: papír
 Technika: ceruza
 Lépték: n.a.
 Méret: 31,9x42 cm
 Állapot: jó
 Hagyaték: n.a.
 Megjegyzés:

Jelzet: **100283**

Eredeti jelzet: n.a.

Tervrajz, hallgatói rajz, fotó: T

Objektum: Hosszúhetény római katolikus templom
felmérési oldalhomlokzata

Megnevezés: Hosszúhetény. Rk. Templom.

Helység: Hosszúhetény

Cím: n.a.

Hrsz: n.a.

Szerzőségi közlés: Takács

Szignó: jobbra fent

Keltezés: s.a.

Hordozó: papír

Technika: ceruza

Lépték: n.a.

Méret: 31,9x42 cm

Állapot: jó

Hagyatéék: n.a.

Megjegyzés:

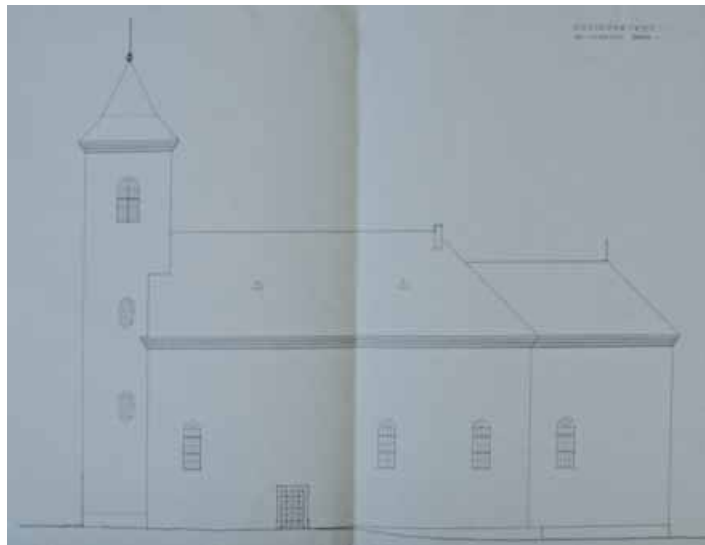

Jelzet: **100284**

Eredeti jelzet: n.a.

Tervrajz, hallgatói rajz, fotó: T

Objektum: Hosszúhetény levél

Megnevezés: n.a.

Helység: n.a.

Cím: n.a.

Hrsz: n.a.

Szerzőségi közlés: Takács

Szignó: jobbra lent

Keltezés: 1959.02.03.

Hordozó: papír

Technika: ceruza

Lépték: n.a.

Méret: 29,9x21,5 cm

Állapot: jó

Hagyatéék: n.a.

Megjegyzés:

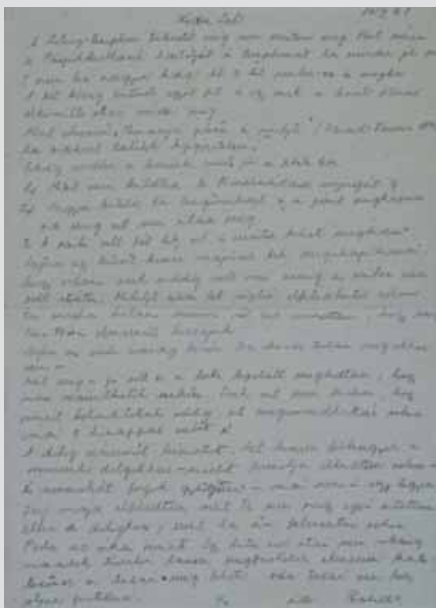

Jelzet: **100285**

Eredeti jelzet: n.a.

Tervrajz, hallgatói rajz, fotó: T

Objektum: Monyoród templom felmérési rajzok

Megnevezés: Monyoród

Helység: Monyoród

Cím: n.a.

Hrsz: n.a.

Szerzőségi közlés: Stippek József

Szignó: lent középen

Keltezés: 1926.09.21.

Hordozó: papír

Technika: ceruza

Lépték: n.a.

Méret: 20,7x31,8 cm

Állapot: sérült

Hagyatéék: n.a.

Megjegyzés: felmérési manuálé, felirat: Monyorod 1876

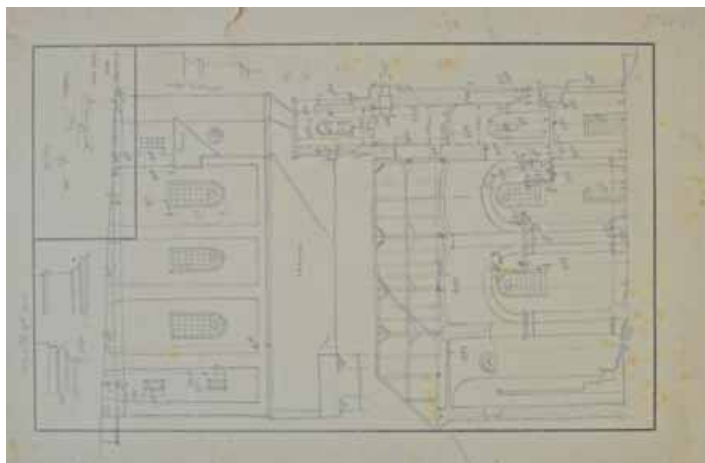



Jelzet: **100286**
 Eredeti jelzet: n.a.
 Tervrajz, hallgatói rajz, fotó: T
 Objektum: Monyoród templom felmérési rajzok
 Megnevezés: Monyoród
 Helység: Monyoród
 Cím: n.a.
 Hrsz: n.a.
 Szerzőségi közlés: Stippek József
 Szignó: balra fent
 Keltezés: 1926.
 Hordozó: pausz
 Technika: tus
 Lépték: n.a.
 Méret: 29,9x21 cm
 Állapot: jó
 Hagyaték: n.a.
 Megjegyzés: balra fent: Stippek 926.

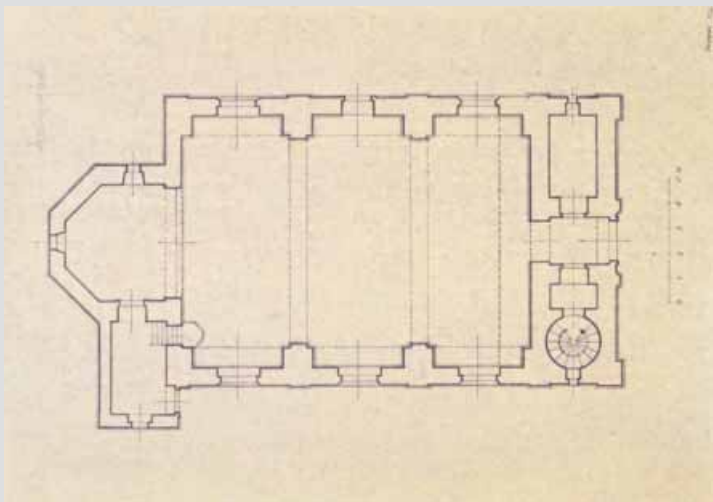

Jelzet: **100287**
 Eredeti jelzet: n.a.
 Tervrajz, hallgatói rajz, fotó: T
 Objektum: Monyoród templom felmérési alaprajza
 Megnevezés: Monyoród
 Helység: Monyoród
 Cím: n.a.
 Hrsz: n.a.
 Szerzőségi közlés: Stippek József
 Szignó: jobbra lent
 Keltezés: 1926.
 Hordozó: papír
 Technika: nyomat
 Lépték: 1:100
 Méret: 29,6x20,9 cm
 Állapot: jó
 Hagyaték: n.a.
 Megjegyzés: jobbra lent: Stippek 926.

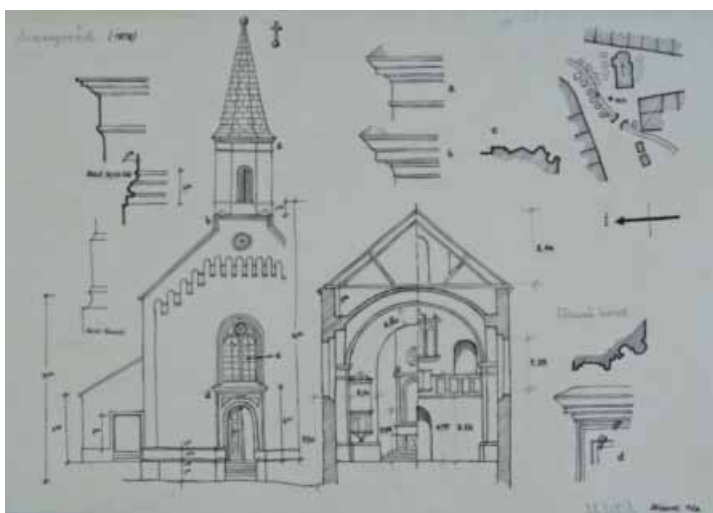

Jelzet: **100288**
 Eredeti jelzet: n.a.
 Tervrajz, hallgatói rajz, fotó: T
 Objektum: Monyoród templom felmérési rajzok
 Megnevezés: Monyoród
 Helység: Monyoród
 Cím: n.a.
 Hrsz: n.a.
 Szerzőségi közlés: Stippek József
 Szignó: jobbra lent
 Keltezés: 1926.
 Hordozó: pausz
 Technika: tus
 Lépték: n.a.
 Méret: 21x29,5 cm
 Állapot: jó
 Hagyaték: n.a.
 Megjegyzés: jobbra lent: Stippek 926.

**Jelzet: 100289**

Eredeti jelzet: n.a.

Tervrajz, hallgatói rajz, fotó: H

Objektum: Monyoród templom felmérési alaprajza

Megnevezés: n.a.

Helység: Monyoród

Cím: n.a.

Hrsz: n.a.

Szerzőségi közlés: Mátis Lajos

Sznó: jobbra lent

Keltezés: s.a.

Hordozó: pausz

Technika: tus

Lépték: 1:100

Méret: 30,6x19,3 cm

Állapot: jó

Hagyaték: n.a.

Megjegyzés: Stippek 926. alapján

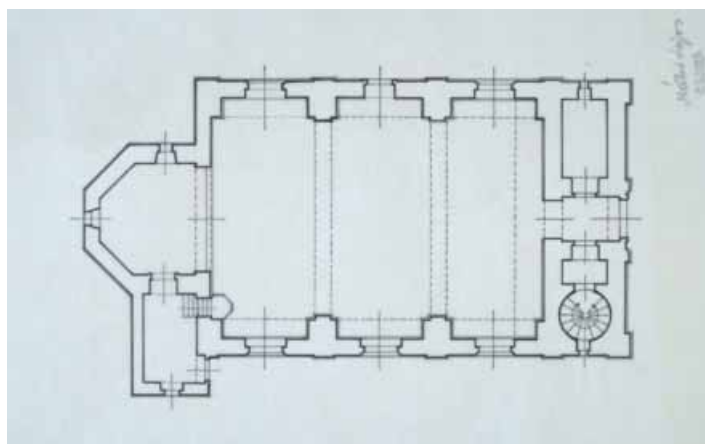
**Jelzet: 100290**

Eredeti jelzet: n.a.

Tervrajz, hallgatói rajz, fotó: H

Objektum: Monyoród templom felmérési keresztmetszete

Megnevezés: n.a.

Helység: Monyoród

Cím: n.a.

Hrsz: n.a.

Szerzőségi közlés: Mátis Lajos

Sznó: jobbra lent

Keltezés: s.a.

Hordozó: pausz

Technika: tus

Lépték: 1:100

Méret: 37,1x24,7 cm

Állapot: jó

Hagyaték: n.a.

Megjegyzés: Stippek 926. alapján

**Jelzet: 100291**

Eredeti jelzet: n.a.

Tervrajz, hallgatói rajz, fotó: T

Objektum: Monyoród templom felmérési hosszmetzete

Megnevezés: n.a.

Helység: Monyoród

Cím: n.a.

Hrsz: n.a.

Szerzőségi közlés: Stippek József

Sznó: jobbra fent

Keltezés: s.a.

Hordozó: pausz

Technika: tus

Lépték: n.a.

Méret: 20,8x29,8 cm

Állapot: jó

Hagyaték: n.a.

Megjegyzés: jobbra fent: Stippek 926.

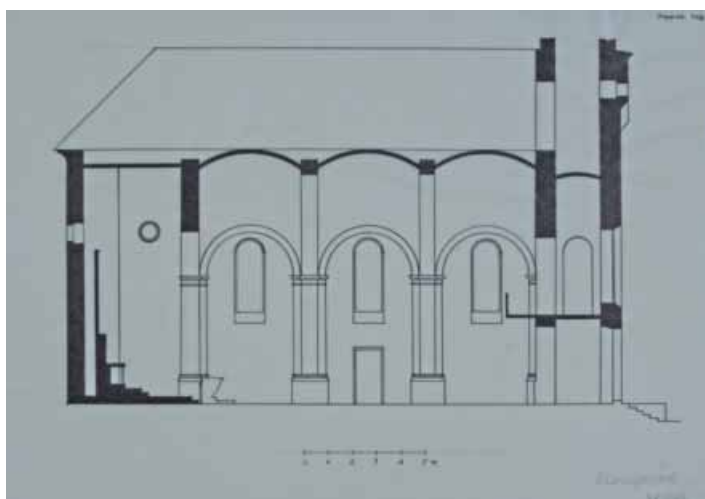



Jelzet: **100292**
 Eredeti jelzet: n.a.
 Tervrajz, hallgatói rajz, fotó: H
 Objektum: Monyoród templom felmérési főhomlokzata
 Megnevezés: n.a.
 Helység: Monyoród
 Cím: n.a.
 Hrsz: n.a.
 Szerzőségi közlés: Mátis Lajos
 Szignó: jobbra lent
 Keltezés: s.a.
 Hordozó: pausz
 Technika: tus
 Lépték: 1:100
 Méret: 37,2x25 cm
 Állapot: jó
 Hagyaték: n.a.
 Megjegyzés: Stippek 926. alapján

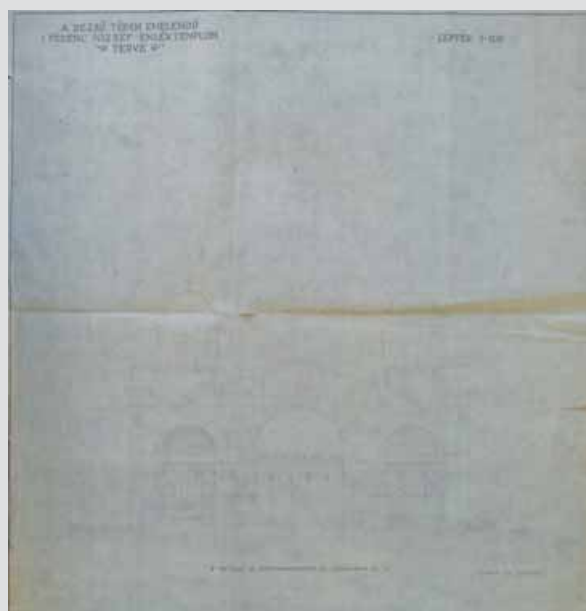

Jelzet: **100293**
 Eredeti jelzet: T00158
 Tervrajz, hallgatói rajz, fotó: T
 Objektum: Ferenc József Emléktemplom metszete
 Megnevezés: A Rezső téren emelendő I. Ferenc József Emléktemplom terve
 Helység: Budapest
 Cím: n.a.
 Hrsz: n.a.
 Szerzőségi közlés: [Lechner Jenő]
 Szignó: n.a.
 Keltezés: 1927.09.01.
 Hordozó: papír
 Technika: nyomat
 Lépték: 1:100
 Méret: 79x75 cm
 Állapot: sérült
 Hagyaték: id. Kismarty-Lechner Jenő
 Megjegyzés: felirat: Metszet az orgonakarzaton és kápolnákon át

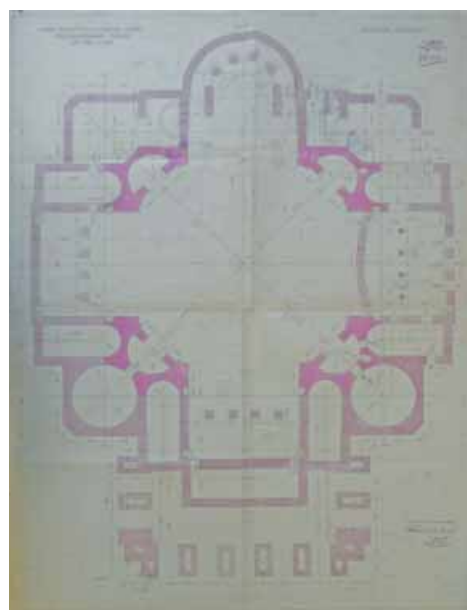

Jelzet: **100294**
 Eredeti jelzet: T00157
 Tervrajz, hallgatói rajz, fotó: T
 Objektum: Ferenc József Emléktemplom alagsori alaprajza
 Megnevezés: A Rezső téren emelendő I. Ferenc József Emléktemplom terve
 Helység: Budapest
 Cím: n.a.
 Hrsz: n.a.
 Szerzőségi közlés: Lechner Jenő
 Szignó: n.a.
 Keltezés: 1929.08.02.
 Hordozó: papír
 Technika: tus, akvarell
 Lépték: 1:50
 Méret: 112x85 cm
 Állapot: sérült
 Hagyaték: id. Kismarty-Lechner Jenő
 Megjegyzés: id. Kismarty-Lechner Jenő pecsétje



Jelzet: **100295**

Eredeti jelzet: T00159

Tervrajz, hallgatói rajz, fotó: T

Objektum: Gyulafehérvár, rózsablak rajza

Megnevezés: n.a.

Helység: Gyulafehérvár

Cím: n.a.

Hrsz: n.a.

Szerzőségi közlés: n.a.

Szignó: n.a.

Keltezés: s.a.

Hordozó: papír

Technika: tus, akvarell

Lépték: 1:10

Méret: 56x57 cm

Állapot: sérült

Hagyaték: n.a.

Megjegyzés:

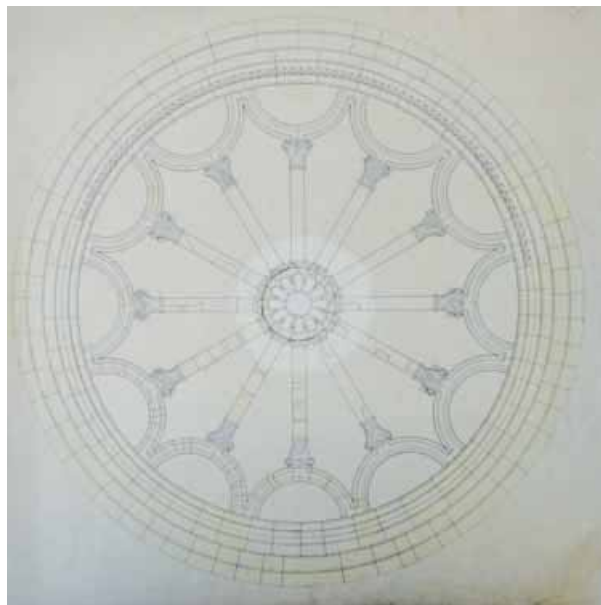

Jelzet: **100296**

Eredeti jelzet: T00155

Tervrajz, hallgatói rajz, fotó: T

Objektum: Óbuda, Árpád Emléktemplom terve, alaprajz

Megnevezés: Ó-Budai-Árpád-Emlék-Templom helyzetrajz

Helység: Budapest

Cím: n.a.

Hrsz: n.a.

Szerzőségi közlés: [Schulek Frigyes]

Szignó: n.a.

Keltezés: 1912.04.01.

Hordozó: papír

Technika: fénymásolat

Lépték: 1:200

Méret: 76,6x59,7 cm

Állapot: jó

Hagyaték: Schulek Frigyes

Megjegyzés:

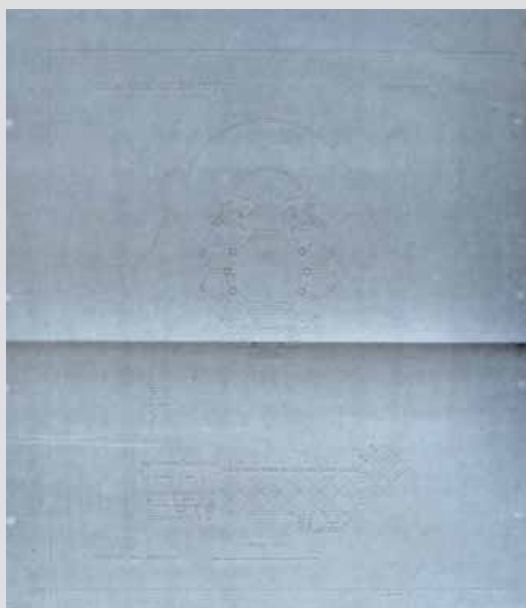

Jelzet: **100297**

Eredeti jelzet: T00154

Tervrajz, hallgatói rajz, fotó: T

Objektum: Óbuda, Árpád Emléktemplom terve, statikai számítások

Megnevezés: n.a.

Helység: Budapest

Cím: n.a.

Hrsz: n.a.

Szerzőségi közlés: Schulek Frigyes

Szignó: jobbra lent

Keltezés: 1914.05.12.

Hordozó: papír

Technika: fénymásolat

Lépték: n.a.

Méret: 93x59,7 cm

Állapot: jó

Hagyaték: Schulek Frigyes

Megjegyzés:



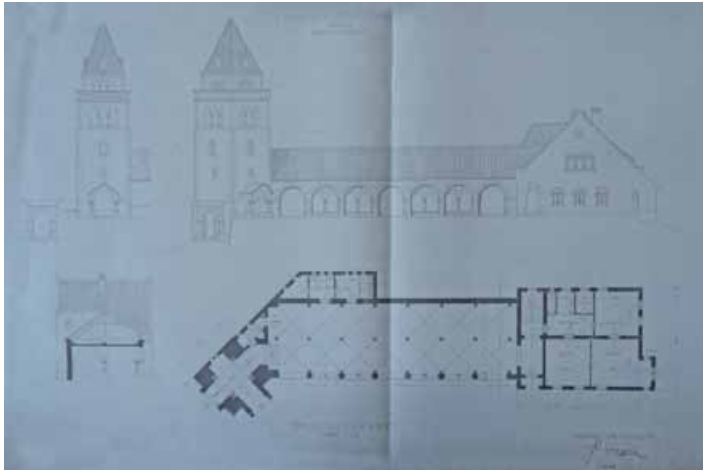

Jelzet: **100298**
 Eredeti jelzet: T00153
 Tervrajz, hallgatói rajz, fotó: T
 Objektum: Óbuda, Árpád Emléktemplom terve,
 Órház, Harangtorony rajzai
 Megnevezés: Ó-Budai-Árpád-Emlék-Templom,
 Órház, Harangtorony
 Helység: Budapest
 Cím: n.a.
 Hrsz: n.a.
 Szerzőségi közlés: Schulek Frigyes
 Szignó: jobbra lent
 Keltezés: 1912.10.01.
 Hordozó: papír
 Technika: fénymásolat
 Lépték: 1:100
 Méret: 59,2x104,4 cm
 Állapot: jó
 Hagyaték: Schulek Frigyes
 Megjegyzés:

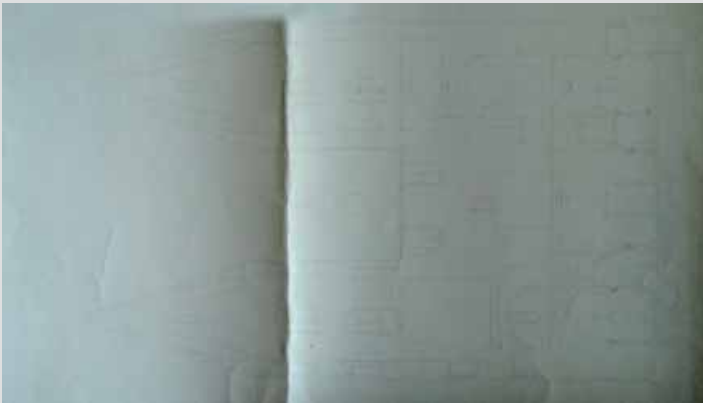

Jelzet: **100299**
 Eredeti jelzet: n.a.
 Tervrajz, hallgatói rajz, fotó: H
 Objektum: Ják római katolikus templom keresztmetszete
 Megnevezés: n.a.
 Helység: Ják
 Cím: n.a.
 Hrsz: n.a.
 Szerzőségi közlés: n.a.
 Szignó: n.a.
 Keltezés: s.a.
 Hordozó: papír
 Technika: ceruza
 Lépték: n.a.
 Méret: 100x70,3 cm
 Állapot: jó
 Hagyaték: n.a.
 Megjegyzés:

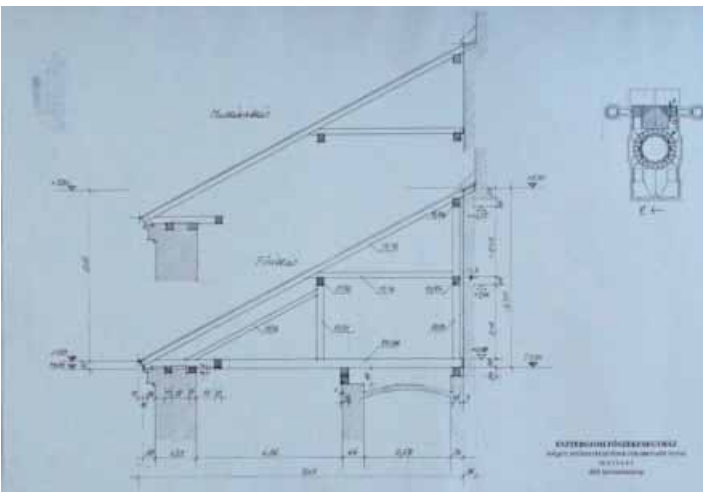

Jelzet: **100300**
 Eredeti jelzet: T00148
 Tervrajz, hallgatói rajz, fotó: T
 Objektum: Esztergomi bazilika tetőszerkezete
 Megnevezés: Esztergomi főszékesegyház leégett
 tetőszerkezetének rekonstruált tervei, déli keretszárny
 Helység: Esztergom
 Cím: n.a.
 Hrsz: n.a.
 Szerzőségi közlés: n.a.
 Szignó: n.a.
 Keltezés: s.a.
 Hordozó: papír
 Technika: fénymásolat
 Lépték: n.a.
 Méret: 29,3x42 cm
 Állapot: jó
 Hagyaték: n.a.
 Megjegyzés: 100300-100304-ig összetartozó anyag

Jelzet: **100301**

Eredeti jelzet: T00149

Tervrajz, hallgatói rajz, fotó: T

Objektum: Esztergomi bazilika tetőszerkezete

Megnevezés: Esztergomi főszékesegyház leégett tetőszerkezetének rekonstruált tervei metszet, északi keretszárny

Helység: Esztergom

Cím: n.a.

Hrsz: n.a.

Szerzőségi közlés: n.a.

Szignó: n.a.

Keltezés: s.a.

Hordozó: papír

Technika: fénymásolat

Lépték: n.a.

Méret: 29,3x42 cm

Állapot: jó

Hagyaték: n.a.

Megjegyzés: 100300-100304-ig összetartozó anyag

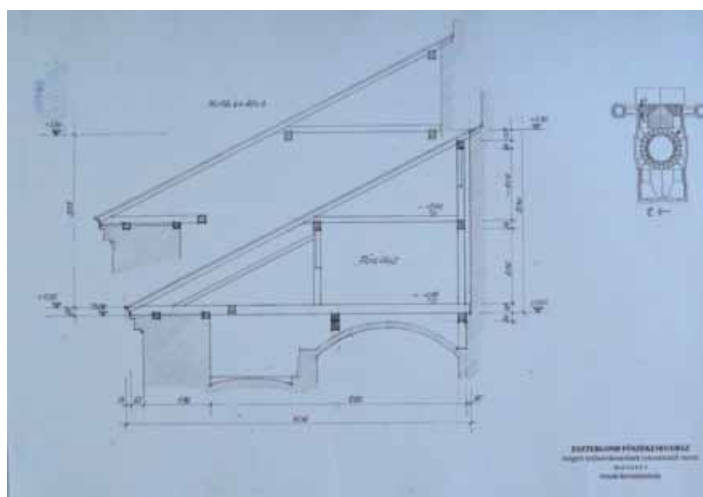

Jelzet: **100302**

Eredeti jelzet: T00150

Tervrajz, hallgatói rajz, fotó: T

Objektum: Esztergomi bazilika bejárati alaprajza

Megnevezés: n.a.

Helység: Esztergom

Cím: n.a.

Hrsz: n.a.

Szerzőségi közlés: n.a.

Szignó: n.a.

Keltezés: s.a.

Hordozó: papír

Technika: fénymásolat

Lépték: n.a.

Méret: 32,5x66,5 cm

Állapot: jó

Hagyaték: n.a.

Megjegyzés: 100300-100304-ig összetartozó anyag

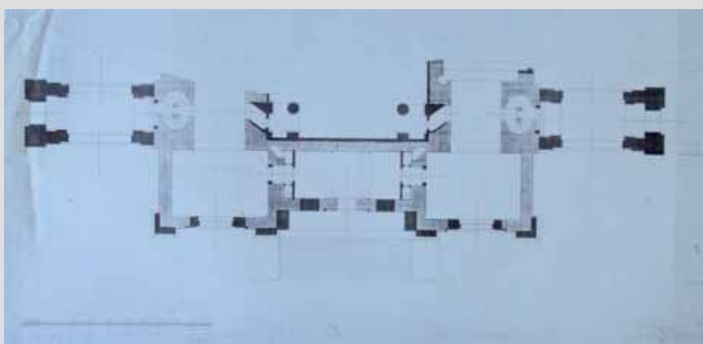

Jelzet: **100303**

Eredeti jelzet: T00303

Tervrajz, hallgatói rajz, fotó: T

Objektum: Esztergomi bazilika kupola szinti alaprajza

Megnevezés: n.a.

Helység: Esztergom

Cím: n.a.

Hrsz: n.a.

Szerzőségi közlés: n.a.

Szignó: n.a.

Keltezés: s.a.

Hordozó: pausz

Technika: tus

Lépték: 1:200

Méret: 49,5x67 cm

Állapot: jó

Hagyaték: n.a.

Megjegyzés: 100300-100304-ig összetartozó anyag

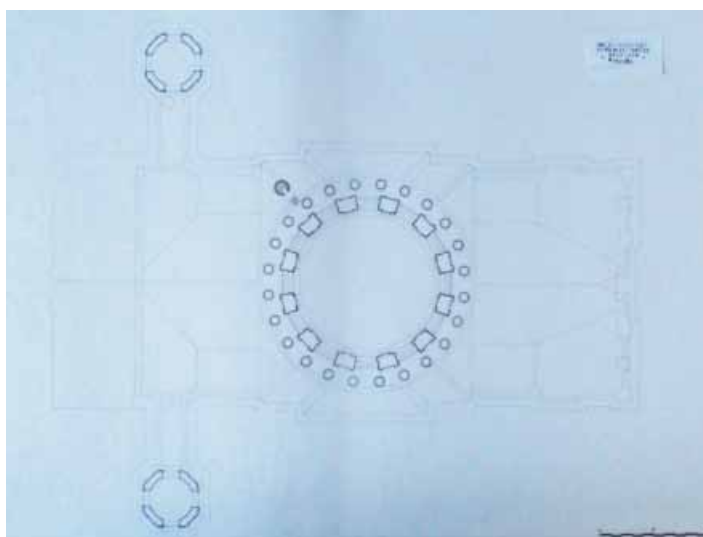

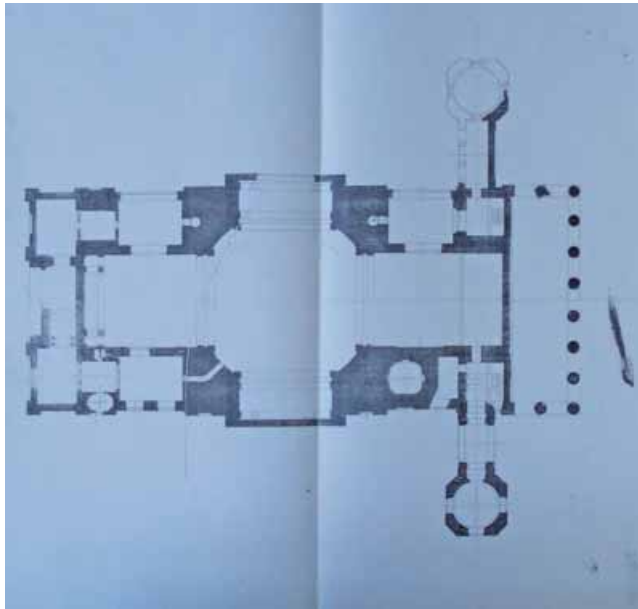

Jelzet: **100304**
 Eredeti jelzet: T00151
 Tervrajz, hallgatói rajz, fotó: T
 Objektum: Esztergomi bazilika alaprajza
 Megnevezés: n.a.
 Helység: Esztergom
 Cím: n.a.
 Hrsz: n.a.
 Szerzőségi közlés: n.a.
 Szignó: n.a.
 Keltezés: s.a.
 Hordozó: papír
 Technika: fénymásolat
 Lépték: n.a.
 Méret: 61x69 cm
 Állapot: jó
 Hagyaték: n.a.
 Megjegyzés: 100300-100304-ig összetartozó anyag



Jelzet: **100305**
 Eredeti jelzet: T00020
 Tervrajz, hallgatói rajz, fotó: H
 Objektum: Híd terve
 Megnevezés: Hídfő és pillér tervezet
 Helység: n.a.
 Cím: n.a.
 Hrsz: n.a.
 Szerzőségi közlés: Tóbiás László
 Szignó: jobbra lent
 Keltezés: s.a.
 Hordozó: papír
 Technika: ceruza, akvarell
 Lépték: 1:200
 Méret: 60,5x81 cm
 Állapot: rossz
 Hagyaték: Schulek Frigyes
 Megjegyzés: pecsét: Láttá Schulek Frigyes tanár

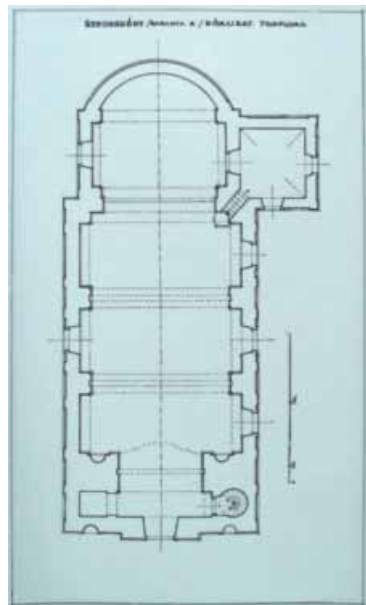

Jelzet: **100306**
 Eredeti jelzet: n.a.
 Tervrajz, hallgatói rajz, fotó: T
 Objektum: Szederkény római katolikus templom alaprajza
 Megnevezés: Szederkény (Baranya m.) római kat. temploma
 Helység: Szederkény
 Cím: n.a.
 Hrsz: n.a.
 Szerzőségi közlés: [Stippek József]
 Szignó: n.a.
 Keltezés: s.a.
 Hordozó: pausz
 Technika: tus
 Lépték: 1:100
 Méret: 39x23 cm
 Állapot: jó
 Hagyaték: n.a.
 Megjegyzés:

Jelzet: **100307**

Eredeti jelzet: n.a.

Tervrajz, hallgatói rajz, fotó: T

Objektum: Szederkény római katolikus templom főhomlokzata

Megnevezés: n.a.

Helység: Szederkény

Cím: n.a.

Hrsz: n.a.

Szerzőségi közlés: [Stippek József]

Szignó: n.a.

Keltezés: s.a.

Hordozó: pausz

Technika: tus

Lépték: 1:100

Méret: 39x22 cm

Állapot: jó

Hagyaték: n.a.

Megjegyzés:



Jelzet: **100308**

Eredeti jelzet: n.a.

Tervrajz, hallgatói rajz, fotó: T

Objektum: Szederkény római katolikus templom keresztmetszete

Megnevezés: n.a.

Helység: Szederkény

Cím: n.a.

Hrsz: n.a.

Szerzőségi közlés: [Stippek József]

Szignó: n.a.

Keltezés: s.a.

Hordozó: pausz

Technika: tus

Lépték: 1:100

Méret: 39x20,1 cm

Állapot: jó

Hagyaték: n.a.

Megjegyzés:



Jelzet: **100309**

Eredeti jelzet: n.a.

Tervrajz, hallgatói rajz, fotó: T

Objektum: Szederkény római katolikus templom felmérési rajzai

Megnevezés: n.a.

Helység: Szederkény

Cím: n.a.

Hrsz: n.a.

Szerzőségi közlés: Stippek József

Szignó: jobbra fent

Keltezés: 1926.09.19.

Hordozó: papír

Technika: ceruza

Lépték: n.a.

Méret: 30,4x21,2 cm

Állapot: jó

Hagyaték: n.a.

Megjegyzés: felmérési manuálé





Jelzet: **100310**
 Eredeti jelzet: n.a.
 Tervrajz, hallgatói rajz, fotó: T
 Objektum: Szederkény római katolikus templom
 felmérési rajzai
 Megnevezés: Szederkény
 Helység: Szederkény
 Cím: n.a.
 Hrsz: n.a.
 Szerzőségi közlés: Stippek József
 Szignó: balra lent
 Keltezés: 1926.09.18
 Hordozó: papír
 Technika: ceruza
 Lépték: n.a.
 Méret: 30,4x21,2 cm
 Állapot: jó
 Hagyaték: n.a.
 Megjegyzés: felmérési manuálé, felirat: Szederkény 1812-1846



Jelzet: **100311**
 Eredeti jelzet: n.a.
 Tervrajz, hallgatói rajz, fotó: T
 Objektum: Szederkény római katolikus templom
 felmérési részletrajzai
 Megnevezés: Szederkény
 Helység: Szederkény
 Cím: n.a.
 Hrsz: n.a.
 Szerzőségi közlés: Stippek József
 Szignó: lent középen
 Keltezés: 1926.09.18.
 Hordozó: papír
 Technika: ceruza
 Lépték: n.a.
 Méret: 21,2x30,1 cm
 Állapot: jó
 Hagyaték: n.a.
 Megjegyzés: felmérési manuálé, felirat: Szederkény 1812-1846

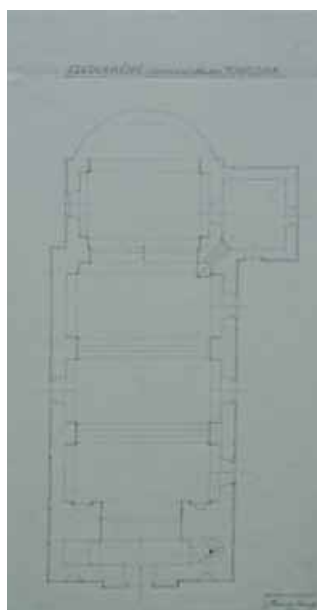

Jelzet: **100312**
 Eredeti jelzet: n.a.
 Tervrajz, hallgatói rajz, fotó: T
 Objektum: Szederkény római katolikus templom
 felmérési alaprajza
 Megnevezés: Szederkény (Baranya m.) római kat. temploma
 Helység: Szederkény
 Cím: n.a.
 Hrsz: n.a.
 Szerzőségi közlés: Stippek József
 Szignó: jobbra fent
 Keltezés: 1944.
 Hordozó: papír
 Technika: ceruza
 Lépték: n.a.
 Méret: 38,2x20,9 cm
 Állapot: jó
 Hagyaték: n.a.
 Megjegyzés: felirat: Felmérte és felrakta, Stippek József, 1944

Jelzet: 100313

Eredeti jelzet: n.a.

Tervrajz, hallgatói rajz, fotó: H

Objektum: Maráza templom felmérési keresztmetszete

Megnevezés: Maráza

Helység: Maráza

Cím: n.a.

Hrsz: n.a.

Szerzőségi közlés: Német Éva

Szignó: balra lent

Keltezés: s.a.

Hordozó: pausz

Technika: tus

Lépték: n.a.

Méret: 26,1x17,9 cm

Állapot: jó

Hagyaték: n.a.

Megjegyzés:

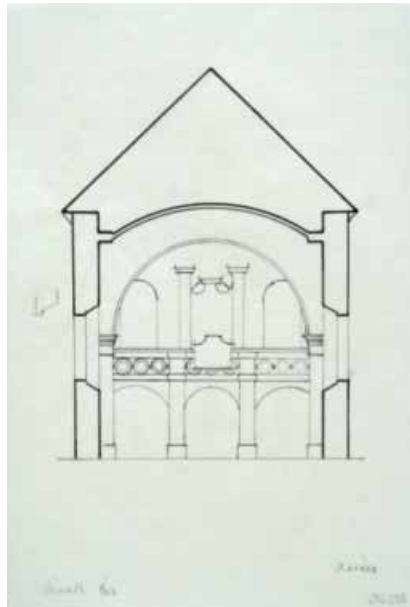
**Jelzet: 100314**

Eredeti jelzet: n.a.

Tervrajz, hallgatói rajz, fotó: H

Objektum: Maráza templom felmérési alaprajza

Megnevezés: Maráza

Helység: Maráza

Cím: n.a.

Hrsz: n.a.

Szerzőségi közlés: Német Éva

Szignó: balra lent

Keltezés: s.a.

Hordozó: pausz

Technika: tus

Lépték: n.a.

Méret: 33,4x22,1 cm

Állapot: jó

Hagyaték: n.a.

Megjegyzés:

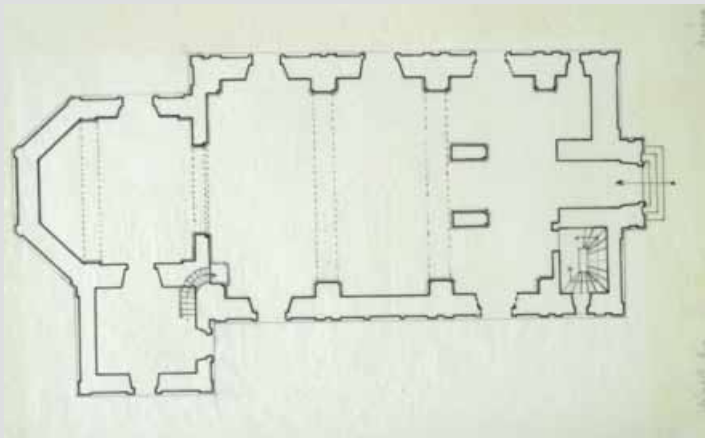
**Jelzet: 100315**

Eredeti jelzet: n.a.

Tervrajz, hallgatói rajz, Fotó: H

Objektum: Maráza templom felmérési főhomlokzata

Megnevezés: Maráza

Helység: Maráza

Cím: n.a.

Hrsz: n.a.

Szerzőségi közlés: Német Éva

Szignó: balra lent

Keltezés: s.a.

Hordozó: pausz

Technika: tus

Lépték: n.a.

Méret: 35,8x26,3 cm

Állapot: jó

Hagyaték: n.a.

Megjegyzés:



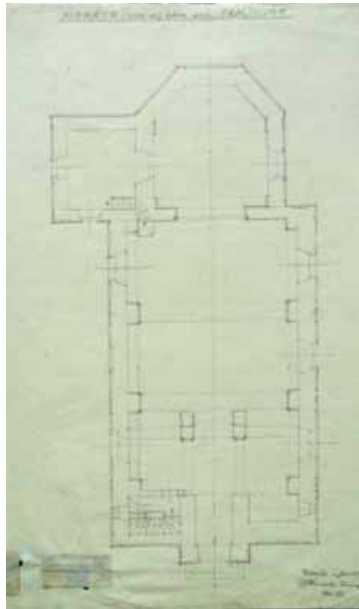

Jelzet: **100316**
 Eredeti jelzet: n.a.
 Tervrajz, hallgatói rajz, fotó: T
 Objektum: Maráza templom felmérési alaprajza
 Megnevezés: Maráza (Bar. m.) róm. kat. temploma.
 Helység: Maráza
 Cím: n.a.
 Hrsz: n.a.
 Szerzőségi közlés: Stippek József
 Szignó: jobbra fent
 Keltezés: 1944.08.01.
 Hordozó: papír
 Technika: ceruza
 Lépték: n.a.
 Méret: 33,9x20,6 cm
 Állapot: jó
 Hagyaték: n.a.
 Megjegyzés: felirat: Felmérte és felrakta,
 Stippek József, 1944. VIII.



Jelzet: **100317**
 Eredeti jelzet: n.a.
 Tervrajz, hallgatói rajz, fotó: T
 Objektum: Maráza templom felmérési főhomlokzata
 Megnevezés: n.a.
 Helység: Maráza
 Cím: n.a.
 Hrsz: n.a.
 Szerzőségi közlés: [Stippek József]
 Szignó: n.a.
 Keltezés: s.a.
 Hordozó: papír
 Technika: ceruza
 Lépték: 1:100
 Méret: 29,4x20,6 cm
 Állapot: jó
 Hagyaték: n.a.
 Megjegyzés: felmérési manuálé

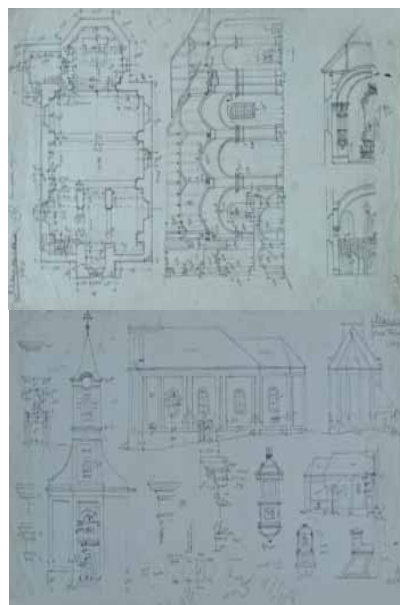

Jelzet: **100318**
 Eredeti jelzet: n.a.
 Tervrajz, hallgatói rajz, fotó: T
 Objektum: Maráza templom felmérési rajzai
 Megnevezés: Maráza, Pléb. Templ.
 Helység: Maráza
 Cím: n.a.
 Hrsz: n.a.
 Szerzőségi közlés: Stippek József
 Szignó: jobbra lent
 Keltezés: 1926.06.12.
 Hordozó: papír
 Technika: ceruza
 Lépték: n.a.
 Méret: 33,9x20,6 cm
 Állapot: jó
 Hagyaték: n.a.
 Megjegyzés: felmérési manuálé

**Jelzet: 100319**

Eredeti jelzet: n.a.

Tervrajz, hallgatói rajz, fotó: H

Objektum: Máriakémeád római katolikus templom alaprajza

Megnevezés: n.a.

Helység: Máriakémeád

Cím: n.a.

Hrsz: n.a.

Szerzőségi közlés: Kátai István

Szigó: jobbra lent

Keltezés: s.a.

Hordozó: pausz

Technika: tus

Lépték: 1:100

Méret: 46,8x25,9 cm

Állapot: jó

Hagyaték: n.a.

Megjegyzés:

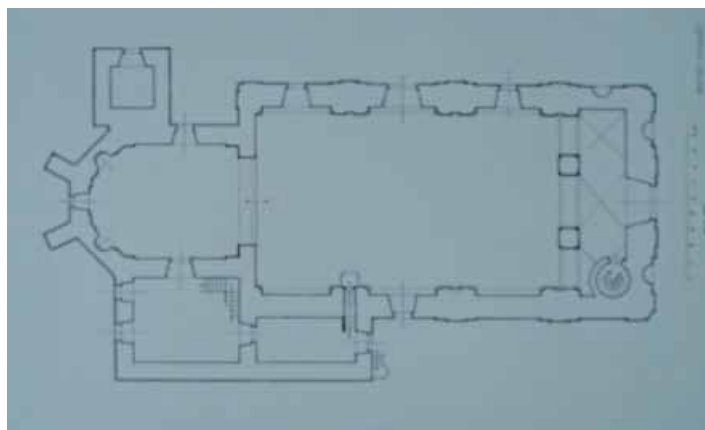
**Jelzet: 100320**

Eredeti jelzet: n.a.

Tervrajz, hallgatói rajz, fotó: T

Objektum: Máriakémeád római katolikus templom alaprajza

Megnevezés: Máriakémeád (Bar. m.) róm. kath. kegytemplom.

Helység: Máriakémeád

Cím: n.a.

Hrsz: n.a.

Szerzőségi közlés: Stippek József

Szigó: jobbra fent

Keltezés: 1944.

Hordozó: pausz

Technika: tus

Lépték: 1:100

Méret: 41,8x20,8 cm

Állapot: jó

Hagyaték: n.a.

Megjegyzés: felirat: Máriakémeád (Bar. m.) róm. kath. kegytemplom. (1761)

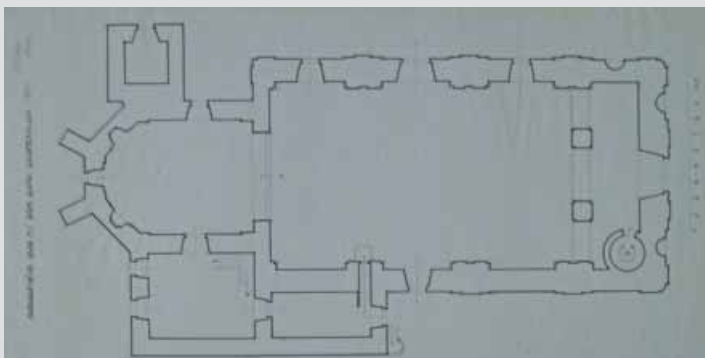
**Jelzet: 100321**

Eredeti jelzet: n.a.

Tervrajz, hallgatói rajz, fotó: H

Objektum: Máriakémeád római katolikus templom keresztmetszete

Megnevezés: n.a.

Helység: Máriakémeád

Cím: n.a.

Hrsz: n.a.

Szerzőségi közlés: Kátai István

Szigó: jobbra lent

Keltezés: s.a.

Hordozó: pausz

Technika: tus

Lépték: 1:100

Méret: 28x32 cm

Állapot: jó

Hagyaték: n.a.

Megjegyzés:

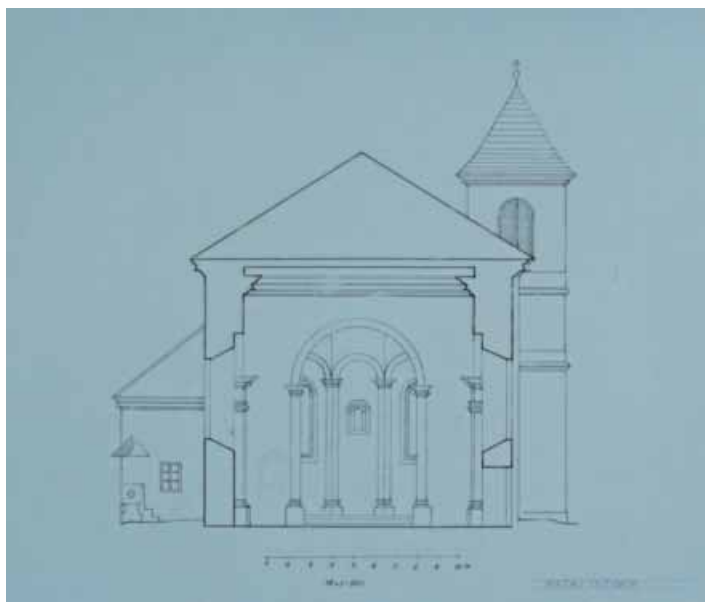

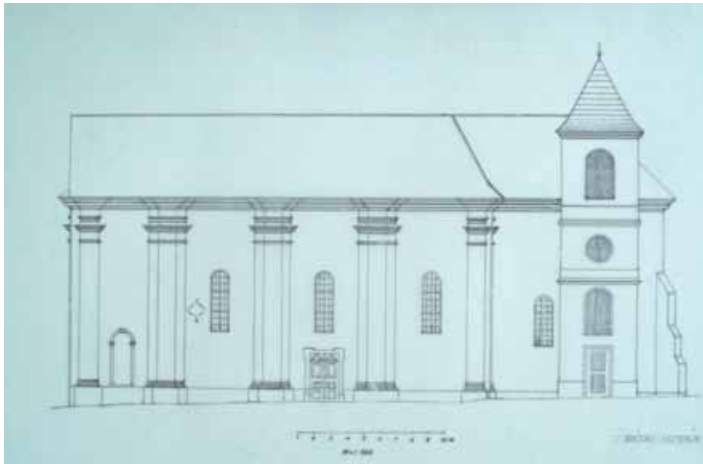

Jelzet: **100322**
 Eredeti jelzet: n.a.
 Tervrajz, hallgatói rajz, fotó: H
 Objektum: Mária-kéménd római katolikus templom
 oldalhomlokzata
 Megnevezés: n.a.
 Helység: Mária-kéménd
 Cím: n.a.
 Hrsz: n.a.
 Szerzőségi közlés: Kátai István
 Szignó: jobbra lent
 Keltezés: s.a.
 Hordozó: pausz
 Technika: tus
 Lépték: 1:100
 Méret: 28x44,5 cm
 Állapot: jó
 Hagyaték: n.a.
 Megjegyzés:

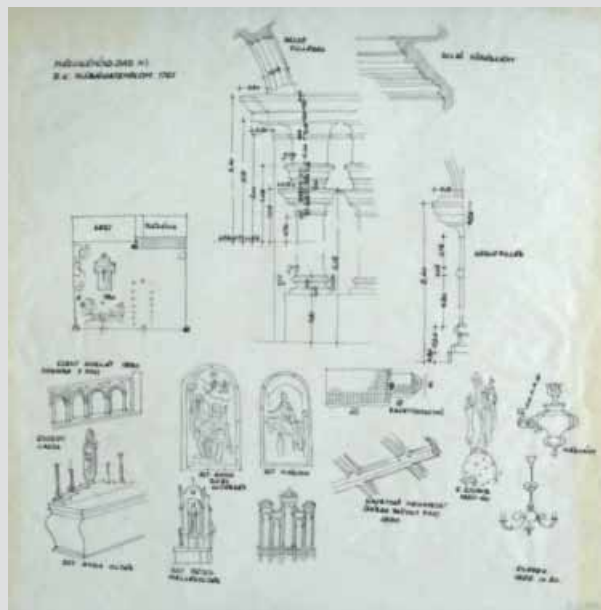

Jelzet: **100323**
 Eredeti jelzet: n.a.
 Tervrajz, hallgatói rajz, fotó: T
 Objektum: Mária-kéménd római katolikus
 templom felmérési részletrajzai
 Megnevezés: Mária-kéménd (Bar. m.) r. k. plébániatemplom.
 Helység: Mária-kéménd
 Cím: n.a.
 Hrsz: n.a.
 Szerzőségi közlés: Stippek József
 Szignó: jobbra lent
 Keltezés: 1926.09.20.
 Hordozó: pausz
 Technika: tus
 Lépték: n.a.
 Méret: 29,2x29 cm
 Állapot: jó
 Hagyaték: n.a.
 Megjegyzés: felirat: Stippek. 1926. IX. 20.



Jelzet: **100324**
 Eredeti jelzet: n.a.
 Tervrajz, hallgatói rajz, fotó: T
 Objektum: Mária-kéménd római katolikus templom
 felmérési részletrajzai
 Megnevezés: Mária-kéménd (Bar. m.) r. k. plébániatemplom.
 Helység: Mária-kéménd
 Cím: n.a.
 Hrsz: n.a.
 Szerzőségi közlés: Stippek József
 Szignó: jobbra lent
 Keltezés: 1926.09.20., 1927.02.14-15.
 Hordozó: pausz
 Technika: tus
 Lépték: n.a.
 Méret: 38x26 cm
 Állapot: jó
 Hagyaték: n.a.
 Megjegyzés: Mária-kéménd r. k. plébániatemplom. (1761)

Jelzet: 100325

Eredeti jelzet: n.a.

Tervrajz, hallgatói rajz, fotó: T

Objektum: Máriakéménd római katolikus templom
felmérési részletrajzai

Megnevezés: Máriakéménd r. k. plébániatemplom.

Helység: Máriakéménd

Cím: n.a.

Hrsz: n.a.

Szerzőségi közlés: Stippek József

Szignó: jobbra fent

Stippek József

Keltezés: 1926.09.20.

Hordozó: pausz

Technika: tus

Lépték: n.a.

Méret: 23,1x35,3 cm

Állapot: jó

Hagyaték: n.a.

Megjegyzés: felirat: Máriakéménd r. k. plébániatemplom. 1761

**Jelzet: 100326**

Eredeti jelzet: n.a.

Tervrajz, hallgatói rajz, fotó: T

Objektum: Máriakéménd római
katolikus templom oldalhomlokzata

Megnevezés: n.a.

Helység: Máriakéménd

Cím: n.a.

Hrsz: n.a.

Szerzőségi közlés: [Stippek József]

Szignó: n.a.

Keltezés: s.a.

Hordozó: papír

Technika: ceruza

Lépték: n.a.

Méret: 43x61,2 cm

Állapot: jó

Hagyaték: n.a.

Megjegyzés:

**Jelzet: 100327**

Eredeti jelzet: n.a.

Tervrajz, hallgatói rajz, fotó: T

Objektum: Máriakéménd római katolikus templom
felmérési részletrajzai

Megnevezés: Kéménd

Helység: Máriakéménd

Cím: n.a.

Hrsz: n.a.

Szerzőségi közlés: Stippek József

Szignó: jobbra lent

Keltezés: 1926.09.20., 1927.02.14-15.

Hordozó: papír

Technika: ceruza

Lépték: n.a.

Méret: 30,5x21 cm

Állapot: jó

Hagyaték: n.a.

Megjegyzés: felirat: Kéménd 1761.



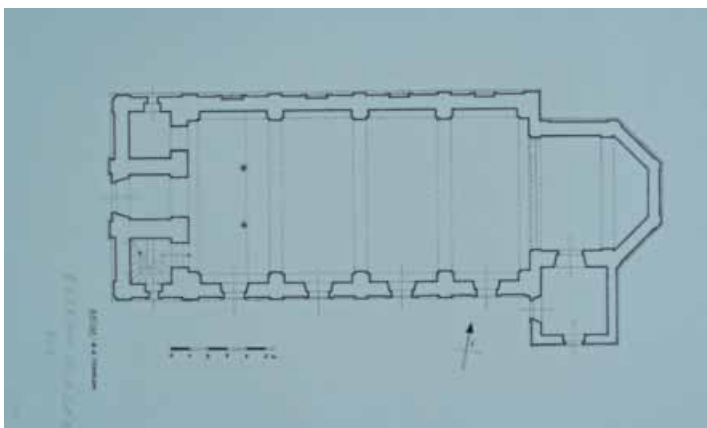

Jelzet: **100328**
 Eredeti jelzet: n.a.
 Tervrajz, hallgatói rajz, fotó: H
 Objektum: Kátoly római katolikus templom alaprajza
 Megnevezés: Kátoly: r. k. templom.
 Helység: Kátoly
 Cím: n.a.
 Hrsz: n.a.
 Szerzőségi közlés: Eszenyi Aladár
 Szignó: jobbra lent
 Keltezés: s.a.
 Hordozó: pausz
 Technika: tus
 Lépték: 1:100
 Méret: 38,5x23,5 cm
 Állapot: jó
 Hagyaték: n.a.
 Megjegyzés:

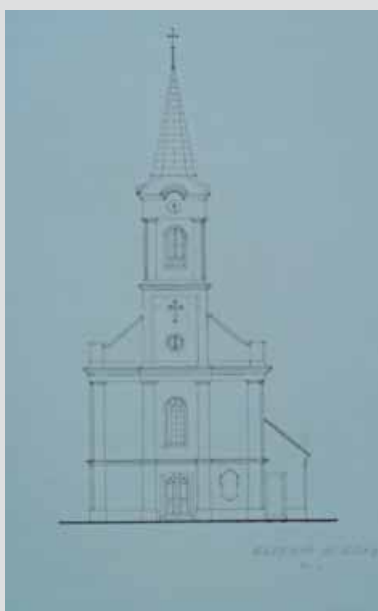

Jelzet: **100329**
 Eredeti jelzet: n.a.
 Tervrajz, hallgatói rajz, fotó: H
 Objektum: Kátoly római katolikus templom főhomlokzata
 Megnevezés: n.a.
 Helység: Kátoly
 Cím: n.a.
 Hrsz: n.a.
 Szerzőségi közlés: Eszenyi Aladár
 Szignó: jobbra lent
 Keltezés: s.a.
 Hordozó: pausz
 Technika: tus
 Lépték: 1:100
 Méret: 38,7x24,5 cm
 Állapot: jó
 Hagyaték: n.a.
 Megjegyzés:

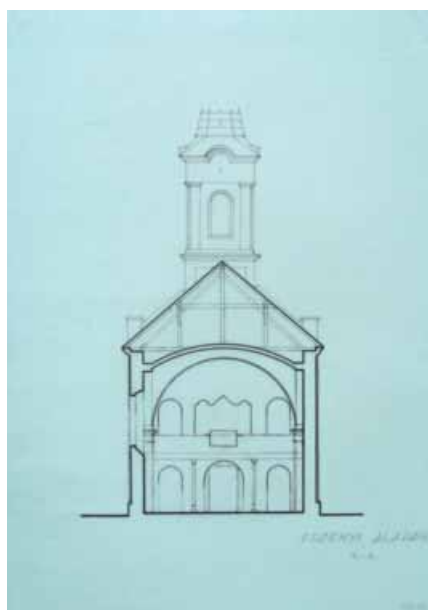

Jelzet: **100330**
 Eredeti jelzet: n.a.
 Tervrajz, hallgatói rajz, fotó: H
 Objektum: Kátoly római katolikus templom keresztmetszete
 Megnevezés: n.a.
 Helység: Kátoly
 Cím: n.a.
 Hrsz: n.a.
 Szerzőségi közlés: Eszenyi Aladár
 Szignó: jobbra lent
 Keltezés: s.a.
 Hordozó: pausz
 Technika: tus
 Lépték: 1:100
 Méret: 35,6x24,9 cm
 Állapot: jó
 Hagyaték: n.a.
 Megjegyzés:



**Jelzet: 100331**

Eredeti jelzet: n.a.

Tervrajz, hallgatói rajz, fotó: T

Objektum: Kátoly római katolikus templom alaprajza

Megnevezés: Kátoly: r. k. templom.

Helység: Kátoly

Cím: n.a.

Hrsz: n.a.

Szerzőségi közlés: Stippek József

Szigónó: jobbra lent

Keltezés: 1926.

Hordozó: papír

Technika: nyomtat

Lépték: 1:100

Méret: 32,2x20,6 cm

Állapot: jó

Hagyaték: n.a.

Megjegyzés: felirat: Stippek 926.

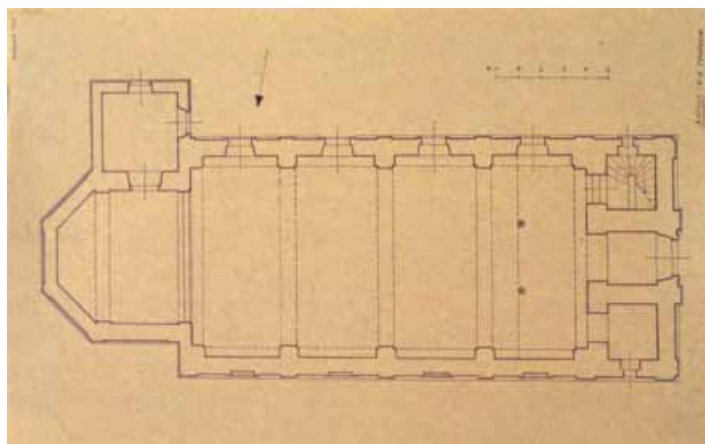
**Jelzet: 100332**

Eredeti jelzet: n.a.

Tervrajz, hallgatói rajz, fotó: T

Objektum: Kátoly római katolikus templom hosszmetsete

Megnevezés: Kátoly: r. k. templom.

Helység: Kátoly

Cím: n.a.

Hrsz: n.a.

Szerzőségi közlés: Stippek József

Szigónó: jobbra fent

Keltezés: 1926.

Hordozó: pausz

Technika: tus

Lépték: n.a.

Méret: 20,8x29,8 cm

Állapot: jó

Hagyaték: n.a.

Megjegyzés: felirat: Stippek 926.

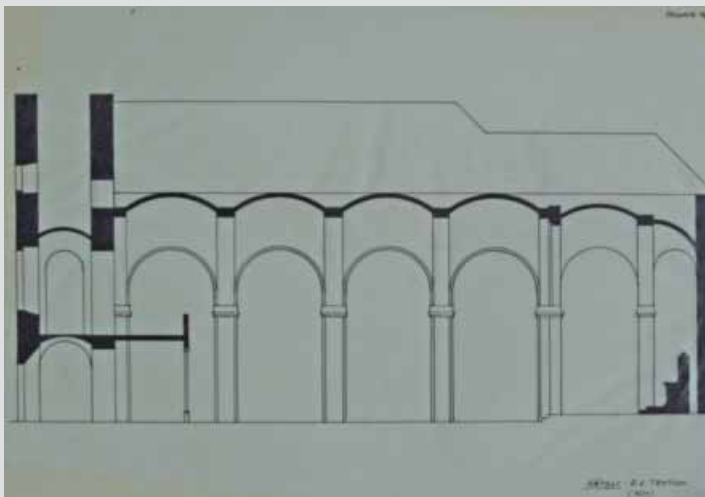
**Jelzet: 100333**

Eredeti jelzet: n.a.

Tervrajz, hallgatói rajz, fotó: T

Objektum: Kátoly római katolikus templom főhomlokzata, részletrajzai

Megnevezés: Kátoly: r. k. templom.

Helység: Kátoly

Cím: n.a.

Hrsz: n.a.

Szerzőségi közlés: Stippek József

Szigónó: jobbra fent

Keltezés: 1926.

Hordozó: pausz

Technika: tus

Lépték: n.a.

Méret: 20,8x29,8 cm

Állapot: jó

Hagyaték: n.a.

Megjegyzés: felmérési manuálé, felirat: Stippek 926





Jelzet: **100334**
 Eredeti jelzet: n.a.
 Tervrajz, hallgatói rajz, fotó: T
 Objektum: Kátoly római katolikus templom
 felmérési részletrajzai
 Megnevezés: Kátoly: r. k. templom.
 Helység: Kátoly
 Cím: n.a.
 Hrsz: n.a.
 Szerzőségi közlés: Stippek József
 Szignó: jobbra fent
 Keltezés: 1926.
 Hordozó: pausz
 Technika: tus
 Lépték: n.a.
 Méret: 20,8x29,8 cm
 Állapot: jó
 Hagyaték: n.a.
 Megjegyzés: felmérési manuálé, felirat: Stippek 926.

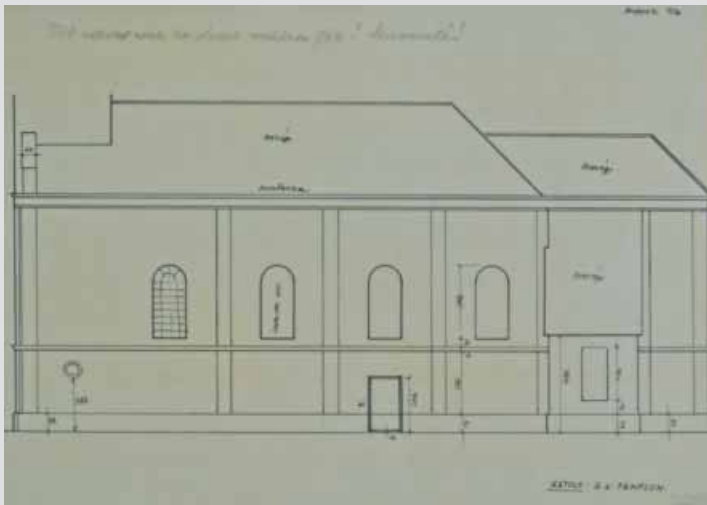

Jelzet: **100335**
 Eredeti jelzet: n.a.
 Tervrajz, hallgatói rajz, fotó: T
 Objektum: Kátoly római katolikus
 templom oldalhomlokzata
 Megnevezés: Kátoly: r. k. templom.
 Helység: Kátoly
 Cím: n.a.
 Hrsz: n.a.
 Szerzőségi közlés: Stippek József
 Szignó: jobbra fent
 Keltezés: 1926.
 Hordozó: pausz
 Technika: tus
 Lépték: n.a.
 Méret: 20,8x29,8 cm
 Állapot: jó
 Hagyaték: n.a.
 Megjegyzés: felmérési manuálé, felirat: Stippek 926.

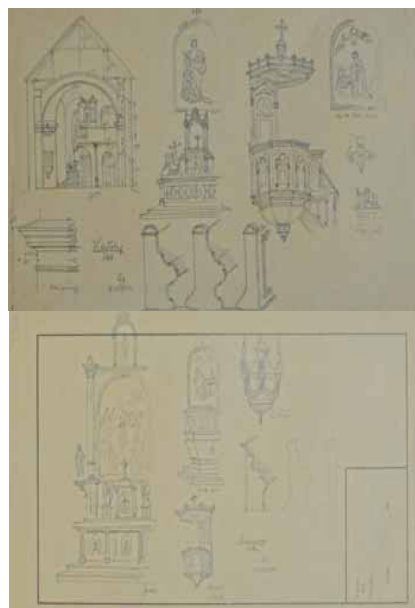

Jelzet: **100336**
 Eredeti jelzet: n.a.
 Tervrajz, hallgatói rajz, fotó: T
 Objektum: Kátoly római katolikus templom részletrajzai
 Megnevezés: Kátoly
 Helység: Kátoly
 Cím: n.a.
 Hrsz: n.a.
 Szerzőségi közlés: Stippek József
 Szignó: balra lent
 Keltezés: 1926.09.22.
 Hordozó: papír
 Technika: ceruza
 Lépték: n.a.
 Méret: 20,8x31,8 cm
 Állapot: jó
 Hagyaték: n.a.
 Megjegyzés: felmérési manuálé, másik oldalán: Monyorod
 felmérési részletrajzai



Jelzet: **100337**

Eredeti jelzet: n.a.

Tervrajz, hallgatói rajz, fotó: T

Objektum: Kátoly római katolikus templom
felmérési rajzai

Megnevezés: Kátoly

Helység: Kátoly

Cím: n.a.

Hrsz: n.a.

Szerzőségi közlés: Stippek József

Szignó: jobbra lent

Keltezés: 1926.09.22.

Hordozó: papír

Technika: ceruza

Lépték: n.a.

Méret: 34x21 cm

Állapot: jó

Hagyaték: n.a.

Megjegyzés: felmérési manuálé, másik oldalán: felmérési
részletrajzok, főhomlokzat

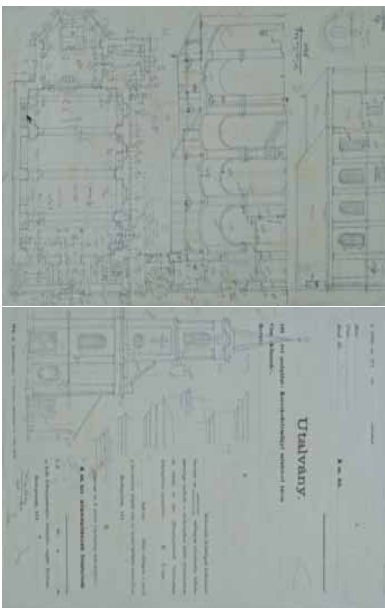

Jelzet: **100338**

Eredeti jelzet: n.a.

Tervrajz, hallgatói rajz, fotó: H

Objektum: Lovászhetény római katolikus templom alaprajza

Megnevezés: Lovászhetény (Bar. M) rk. templom

Helység: Lovászhetény

Cím: n.a.

Hrsz: n.a.

Szerzőségi közlés: Novák István

Szignó: jobbra lent

Keltezés: s.a.

Hordozó: pausz

Technika: tus

Lépték: 1:100

Méret: 34x24,7 cm

Állapot: jó

Hagyaték: n.a.

Megjegyzés:

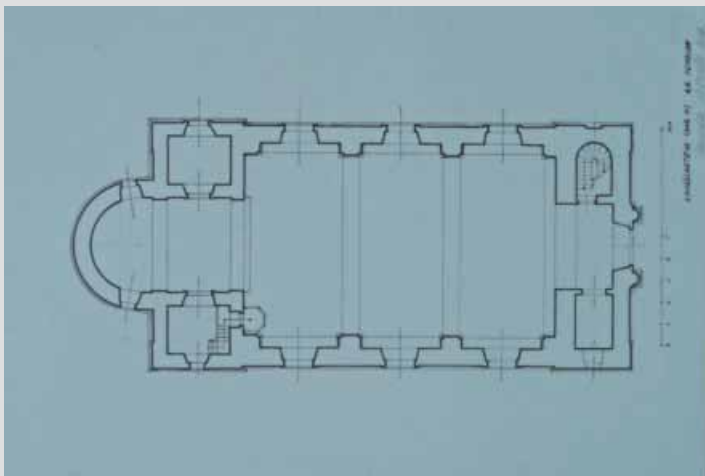

Jelzet: **100339**

Eredeti jelzet: n.a.

Tervrajz, hallgatói rajz, fotó: H

Objektum: Lovászhetény római katolikus
templom főhomlokzata

Megnevezés: n.a.

Helység: Lovászhetény

Cím: n.a.

Hrsz: n.a.

Szerzőségi közlés: Novák István

Szignó: jobbra lent

Keltezés: s.a.

Hordozó: pausz

Technika: tus

Lépték: 1:100

Méret: 34x24,7 cm

Állapot: jó

Hagyaték: n.a.

Megjegyzés:

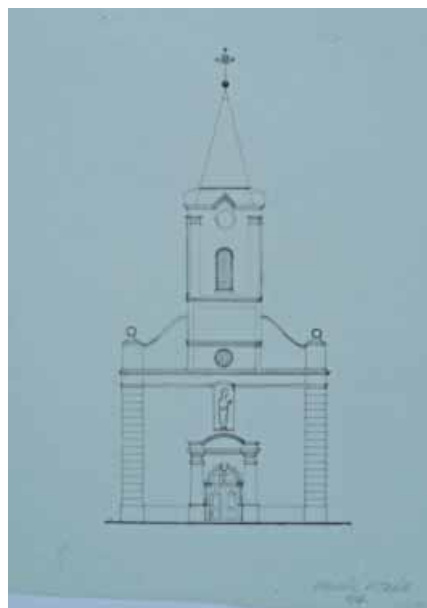



Jelzet: **100340**
 Eredeti jelzet: n.a.
 Tervrajz, hallgatói rajz, fotó: H
 Objektum: Lovászhetény római katolikus templom keresztmetszete
 Megnevezés: n.a.
 Helység: Lovászhetény
 Cím: n.a.
 Hrsz: n.a.
 Szerzőségi közlés: Novák István
 Szignó: jobbra lent
 Keltezés: s.a.
 Hordozó: pausz
 Technika: tus
 Lépték: 1:100
 Méret: 32,8x22,4 cm
 Állapot: jó
 Hagyaték: n.a.
 Megjegyzés:

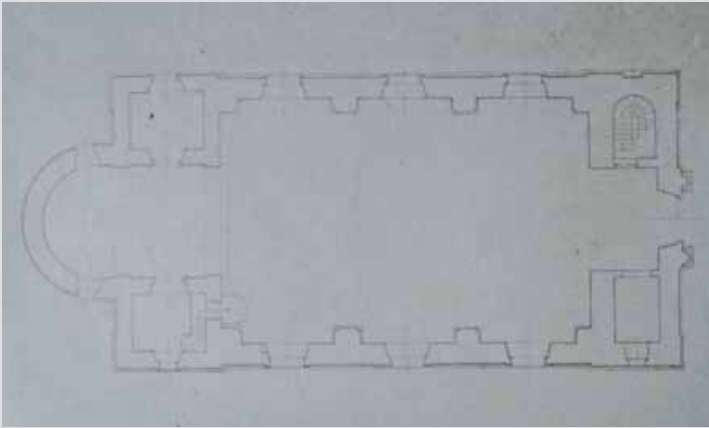

Jelzet: **100341**
 Eredeti jelzet: n.a.
 Tervrajz, hallgatói rajz, fotó: T
 Objektum: Lovászhetény római katolikus templom alaprajza
 Megnevezés: Lovászhetény (Bar. M) rk. templom
 Helység: Lovászhetény
 Cím: n.a.
 Hrsz: n.a.
 Szerzőségi közlés: n.a.
 Szignó: n.a.
 Keltezés: s.a.
 Hordozó: papír
 Technika: nyomat
 Lépték: 1:100
 Méret: 31x21,8 cm
 Állapot: jó
 Hagyaték: n.a.
 Megjegyzés:

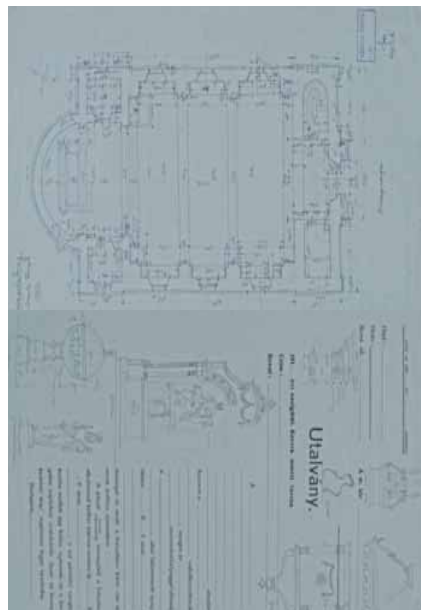

Jelzet: **100342**
 Eredeti jelzet: n.a.
 Tervrajz, hallgatói rajz, fotó: T
 Objektum: Lovászhetény római katolikus templom felmérési alaprajza
 Megnevezés: Lovászhetény Szt. Márton Templ.
 Helység: Lovászhetény
 Cím: n.a.
 Hrsz: n.a.
 Szerzőségi közlés: Stippék József
 Szignó: jobbra lent
 Keltezés: 1926.06.08.
 Hordozó: papír
 Technika: ceruza
 Lépték: n.a.
 Méret: 33,8x21,4 cm
 Állapot: jó
 Hagyaték: n.a.
 Megjegyzés: felmérési manuálé, másik oldalán: felmérési részletrajzok

Jelzet: 100343

Eredeti jelzet: n.a.

Tervrajz, hallgatói rajz, fotó: T

Objektum: Lovászhetény római katolikus templom
felmérési metszetek, homlokzatok, részletek

Megnevezés: Lovászhetény, Szt. Márton Templ.

Helység: Lovászhetény

Cím: n.a.

Hrsz: n.a.

Szerzőségi közlés: Stippek József

Szigónó: jobbra középen

Keltezés: 1926.06.08.

Hordozó: papír

Technika: ceruza

Lépték: n.a.

Méret: 33,8x21,4 cm

Állapot: jó

Hagyaték: n.a.

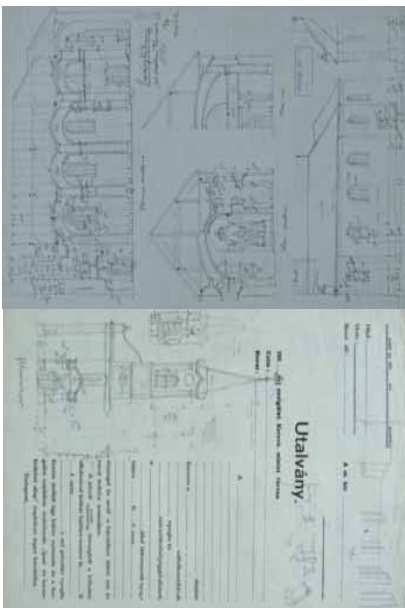
Megjegyzés: felmérési manuálé, másik oldalán: felmérési
főhomlokzat, párkányrészletrajzok**Jelzet: 100344**

Eredeti jelzet: n.a.

Tervrajz, hallgatói rajz, fotó: H

Objektum: Lovászhetény római katolikus templom
főhomlokzata

Megnevezés: n.a.

Helység: Lovászhetény

Cím: n.a.

Hrsz: n.a.

Szerzőségi közlés: Novák István

Szigónó: jobbra lent

Keltezés: s.a.

Hordozó: papír

Technika: ceruza

Lépték: 1:100

Méret: 35,4x14,8 cm

Állapot: jó

Hagyaték: n.a.

Megjegyzés:

**Jelzet: 100345**

Eredeti jelzet: n.a.

Tervrajz, hallgatói rajz, fotó: H

Objektum: Püspökszenterzsébet római katolikus templom
alaprajza

Megnevezés: n.a.

Helység: Püspökszenterzsébet

Cím: n.a.

Hrsz: n.a.

Szerzőségi közlés: Lukács Péter

Szigónó: jobbra lent

Keltezés: s.a.

Hordozó: pausz

Technika: tus

Lépték: 1:100

Méret: 40,2x26,2 cm

Állapot: jó

Hagyaték: n.a.

Megjegyzés:

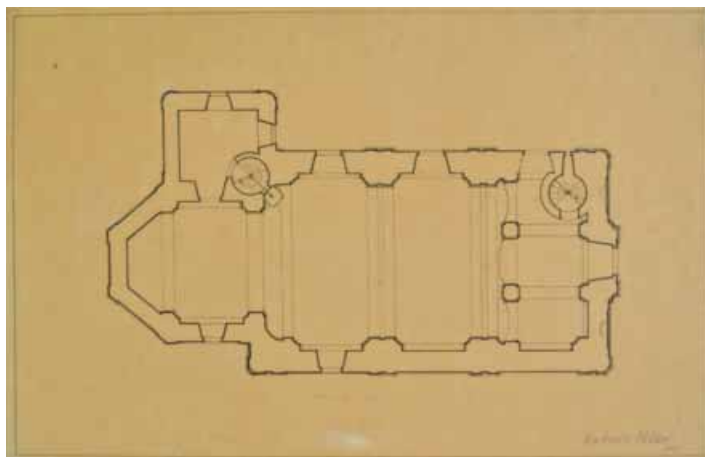

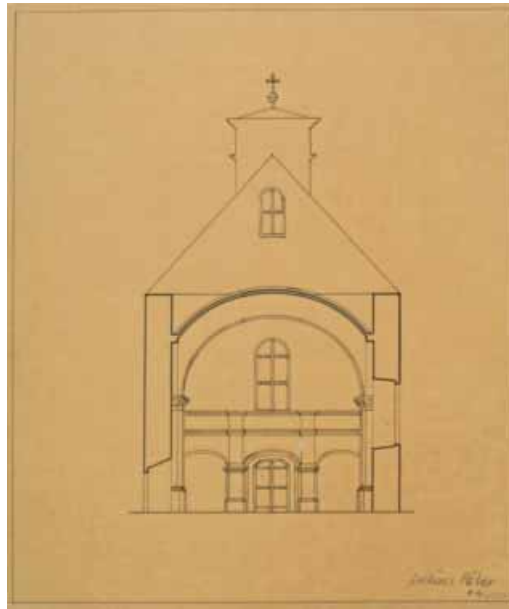

Jelzet: **100346**
 Eredeti jelzet: n.a.
 Tervrajz, hallgatói rajz, fotó: H
 Objektum: Püspökszenterzsébet római katolikus templom keresztmetszete
 Megnevezés: n.a.
 Helység: Püspökszenterzsébet
 Cím: n.a.
 Hrsz: n.a.
 Szerzőségi közlés: Lukács Péter
 Szignó: jobbra lent
 Keltezés: s.a.
 Hordozó: pausz
 Technika: tus
 Lépték: 1:100
 Méret: 29,8x25,5 cm
 Állapot: jó
 Hagyaték: n.a.
 Megjegyzés:

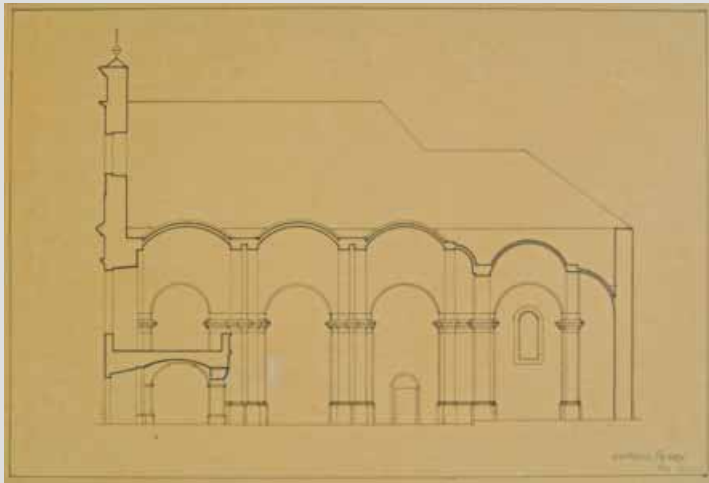

Jelzet: **100347**
 Eredeti jelzet: n.a.
 Tervrajz, hallgatói rajz, fotó: H
 Objektum: Püspökszenterzsébet római katolikus templom hosszmetzete
 Megnevezés: n.a.
 Helység: Püspökszenterzsébet
 Cím: n.a.
 Hrsz: n.a.
 Szerzőségi közlés: Lukács Péter
 Szignó: jobbra lent
 Keltezés: s.a.
 Hordozó: pausz
 Technika: tus
 Lépték: 1:100
 Méret: 26,3x39,1 cm
 Állapot: jó
 Hagyaték: n.a.
 Megjegyzés:

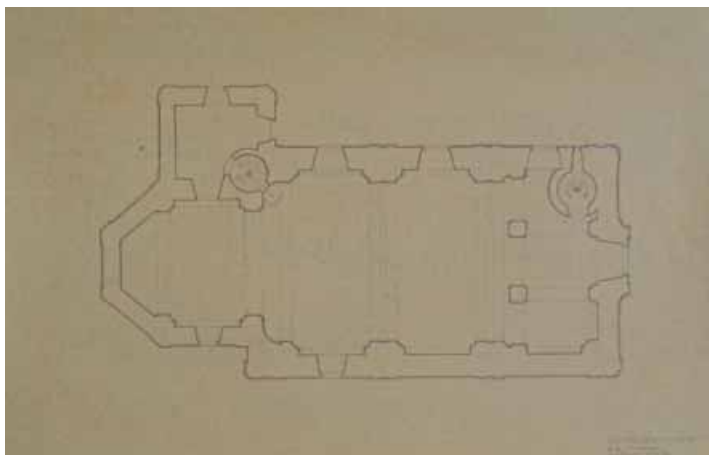

Jelzet: **100348**
 Eredeti jelzet: n.a.
 Tervrajz, hallgatói rajz, fotó: T
 Objektum: Püspökszenterzsébet római katolikus templom alaprajza
 Megnevezés: Püspökszenterzsébet r. k. templom alaprajz
 Helység: Püspökszenterzsébet
 Cím: n.a.
 Hrsz: n.a.
 Szerzőségi közlés: Stippek József
 Szignó: jobbra lent
 Keltezés: s.a.
 Hordozó: papír
 Technika: nyomat
 Lépték: 1:100
 Méret: 26,2x40,2 cm
 Állapot: jó
 Hagyaték: n.a.
 Megjegyzés: Stippek 926. alapján

Jelzet: **100349**

Eredeti jelzet: n.a.

Tervrajz, hallgatói rajz, fotó: T

Objektum: Püspökszenterzsébet római katolikus templom részletrajzai

Megnevezés: Püspökszenterzsébet. rk. templom.

Helység: Püspökszenterzsébet

Cím: n.a.

Hrsz: n.a.

Szerzőségi közlés: Stippek József

Szignó: jobbra fent

Keltezés: 1926.

Hordozó: pausz

Technika: tus

Lépték: n.a.

Méret: 21,1x28,9 cm

Állapot: jó

Hagyaték: n.a.

Megjegyzés: felirat: Stippek 926.,

Püspökszenterzsébet, rk. Templom, (1736)

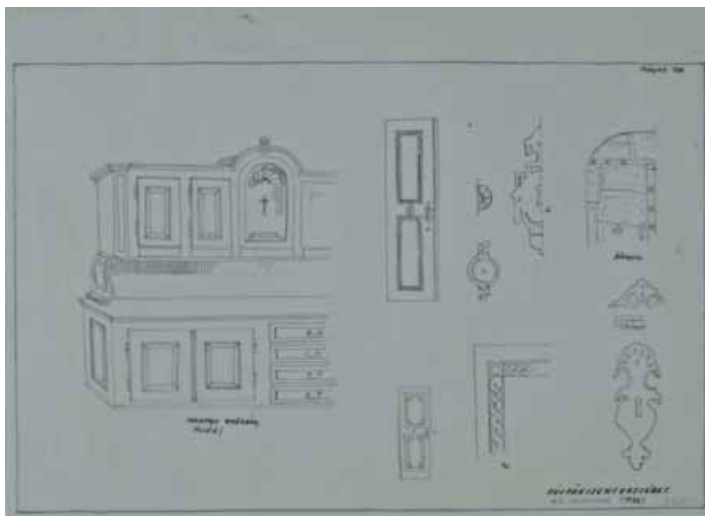

Jelzet: **100350**

Eredeti jelzet: n.a.

Tervrajz, hallgatói rajz, fotó: T

Objektum: Püspökszenterzsébet római katolikus templom felmérési rajzai

Megnevezés: Püspökszenterzsébet

Helység: Püspökszenterzsébet

Cím: n.a.

Hrsz: n.a.

Szerzőségi közlés: Stippek József

Szignó: jobbra lent

Keltezés: 1926.09.23.

Hordozó: papír

Technika: ceruza

Lépték: n.a.

Méret: 31,9x21 cm

Állapot: jó

Hagyaték: n.a.

Megjegyzés: felmérési manuálé,

felirat: Püspökszenterzsébet 1736.

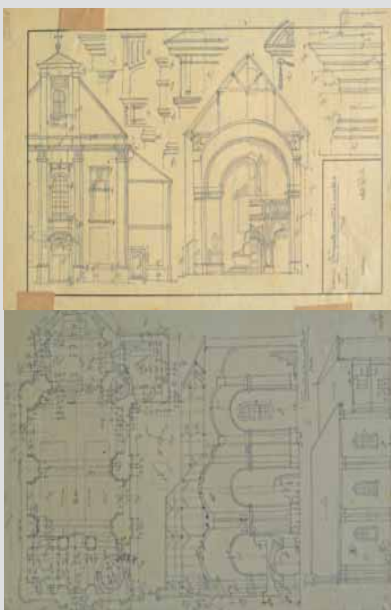

Jelzet: **100351**

Eredeti jelzet: n.a.

Tervrajz, hallgatói rajz, fotó: T

Objektum: Püspökszenterzsébet római katolikus templom felmérési rajzai

Megnevezés: Püspökszenterzsébet

Helység: Püspökszenterzsébet

Cím: n.a.

Hrsz: n.a.

Szerzőségi közlés: Stippek József

Szignó: jobbra lent

Keltezés: 1926.09.23.

Hordozó: papír

Technika: ceruza

Lépték: n.a.

Méret: 31,9x21 cm

Állapot: jó

Hagyaték: n.a.

Megjegyzés: felmérési manuálé,

felirat: Püspökszenterzsébet 1736.





Jelzet: **100352**
 Eredeti jelzet: n.a.
 Tervrajz, hallgatói rajz, fotó: T
 Objektum: Püspökszenterzsébet római katolikus templom
 felmérési rajzai
 Megnevezés: Püspökszenterzsébet
 Helység: Püspökszenterzsébet
 Cím: n.a.
 Hrsz: n.a.
 Szerzőségi közlés: Stippek József
 Szignó: jobbra fent
 Keltezés: 1926.
 Hordozó: pausz
 Technika: tus
 Lépték: n.a.
 Méret: 21,2x29,1 cm
 Állapot: jó
 Hagyaték: n.a.
 Megjegyzés: felmérési manuálé,
 felirat: Püspökszenterzsébet (1736)



Jelzet: **100353**
 Eredeti jelzet: n.a.
 Tervrajz, hallgatói rajz, fotó: T
 Objektum: Püspökszenterzsébet római katolikus templom
 felmérési részletrajzai
 Megnevezés: Püspökszenterzsébet r.k. templ.
 Helység: Püspökszenterzsébet
 Cím: n.a.
 Hrsz: n.a.
 Szerzőségi közlés: Stippek József
 Szignó: jobbra fent
 Keltezés: 1926.
 Hordozó: pausz
 Technika: tus
 Lépték: n.a.
 Méret: 21,2x29,1 cm
 Állapot: jó
 Hagyaték: n.a.
 Megjegyzés: felmérési manuálé,
 felirat: Püspökszenterzsébet r.k. templ. (1736)



Jelzet: **100354**
 Eredeti jelzet: n.a.
 Tervrajz, hallgatói rajz, fotó: T
 Objektum: Püspökszenterzsébet
 római katolikus templom felmérési részletrajzai
 Megnevezés: Püspökszenterzsébet
 Helység: Püspökszenterzsébet
 Cím: n.a.
 Hrsz: n.a.
 Szerzőségi közlés: Stippek József
 Szignó: jobbra fent
 Keltezés: 1926.
 Hordozó: pausz
 Technika: tus
 Lépték: n.a.
 Méret: 21,2x29,1 cm
 Állapot: jó
 Hagyaték: n.a.
 Megjegyzés: felmérési manuálé,
 felirat: Püspökszenterzsébet (1736)

**Jelzet: 100355**

Eredeti jelzet: n.a.

Tervrajz, hallgatói rajz, fotó: T

Objektum: Berkesd római katolikus templom alaprajza

Megnevezés: Berkesd. (Baranya m.)

róm. kat. temploma.

Helység: Berkesd

Cím: n.a.

Hrsz: n.a.

Szerzőségi közlés: Stippek József

Szignó: jobbra lent

Keltezés: 1944.

Hordozó: papír

Technika: ceruza

Lépték: n.a.

Méret: 40x21 cm

Állapot: jó

Hagyaték: n.a.

Megjegyzés: felirat: Felmérte és felrakta, Stippek József, 1944.

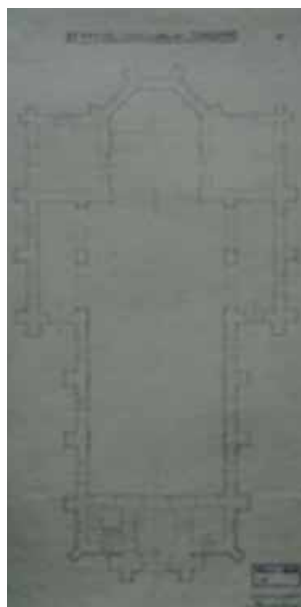
**Jelzet: 100356**

Eredeti jelzet: n.a.

Tervrajz, hallgatói rajz, fotó: T

Objektum: Kátoly római katolikus templom alaprajza

Megnevezés: Kátoly. (Baranya m.) róm. kat. temploma.

Helység: Kátoly

Cím: n.a.

Hrsz: n.a.

Szerzőségi közlés: Stippek József

Szignó: jobbra lent

Keltezés: 1944.

Hordozó: papír

Technika: ceruza

Lépték: n.a.

Méret: 37,5x21 cm

Állapot: jó

Hagyaték: n.a.

Megjegyzés: felirat: Felmérte és felrakta, Stippek József, 1944.

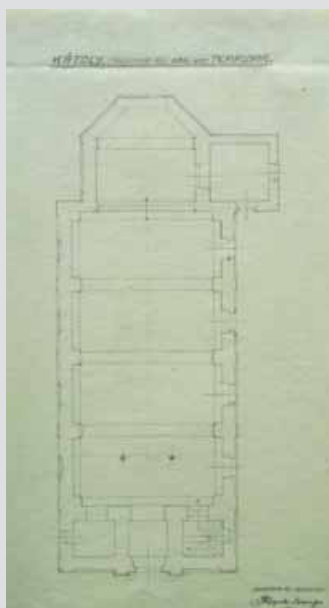
**Jelzet: 100357**

Eredeti jelzet: n.a.

Tervrajz, hallgatói rajz, fotó: T

Objektum: Ellend római katolikus templom alaprajza

Megnevezés: Ellend. (Baranya m.) róm. kat. temploma.

Helység: Ellend

Cím: n.a.

Hrsz: n.a.

Szerzőségi közlés: Stippek József

Szignó: jobbra lent

Keltezés: 1944.

Hordozó: papír

Technika: ceruza

Lépték: n.a.

Méret: 32,9x21 cm

Állapot: jó

Hagyaték: n.a.

Megjegyzés: felirat: Felmérte és felrakta, Stippek József, 1944.

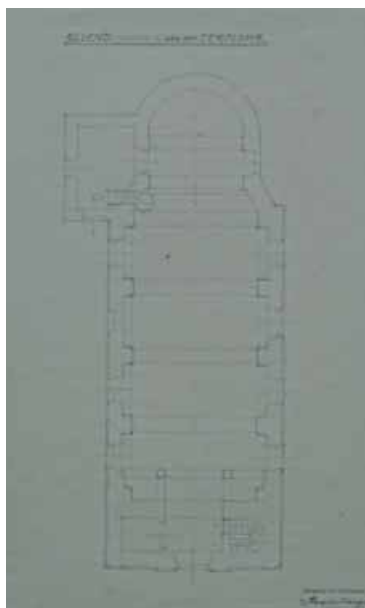

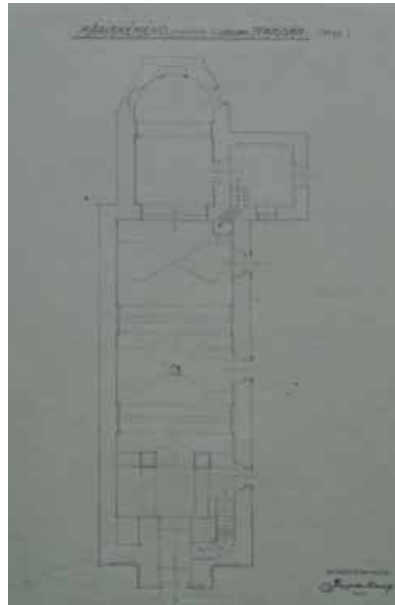

Jelzet: **100358**
 Eredeti jelzet: n.a.
 Tervrajz, hallgatói rajz, fotó: T
 Objektum: Máriakéménd római katolikus templom alaprajza
 Megnevezés: Máriakéménd. (Baranya m.) róm. kat. temploma.
 Helység: Máriakéménd
 Cím: n.a.
 Hrsz: n.a.
 Szerzőségi közlés: Stippek József
 Szignó: jobbra lent
 Keltezés: 1944.
 Hordozó: papír
 Technika: ceruza
 Lépték: n.a.
 Méret: 32,2x21 cm
 Állapot: jó
 Hagyaték: n.a.
 Megjegyzés: felirat: Felmérte és felrakta, Stippek József, 1944.

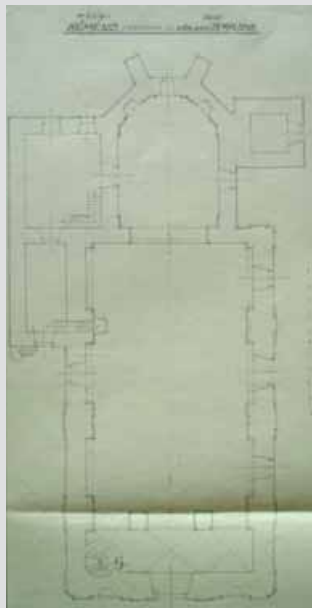

Jelzet: **100359**
 Eredeti jelzet: n.a.
 Tervrajz, hallgatói rajz, fotó: T
 Objektum: Máriakéménd római katolikus kegytemplom alaprajza
 Megnevezés: Mária-kéménd. (Baranya m.) róm. kat. (kegy) temploma.
 Helység: Máriakéménd
 Cím: n.a.
 Hrsz: n.a.
 Szerzőségi közlés: Stippek József
 Szignó: jobbra lent
 Keltezés: 1944.
 Hordozó: papír
 Technika: ceruza
 Lépték: n.a.
 Méret: 41,8x21 cm
 Állapot: jó
 Hagyaték: n.a.
 Megjegyzés: felirat: Felmérte és felrakta, Stippek József, 1944.

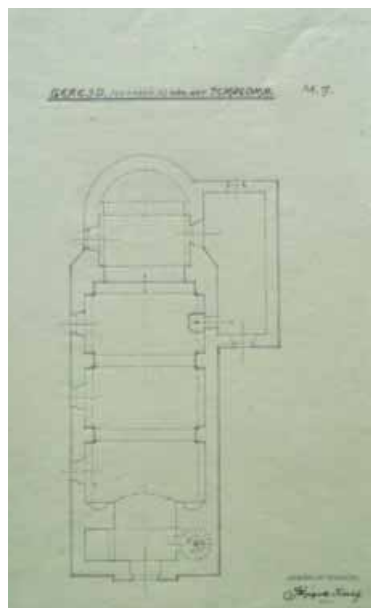

Jelzet: **100360**
 Eredeti jelzet: n.a.
 Tervrajz, hallgatói rajz, fotó: T
 Objektum: Geresd római katolikus templom alaprajza
 Megnevezés: Geresd. (Baranya m.) róm. kat. temploma.
 Helység: Geresd
 Cím: n.a.
 Hrsz: n.a.
 Szerzőségi közlés: Stippek József
 Szignó: jobbra lent
 Keltezés: 1944.
 Hordozó: papír
 Technika: ceruza
 Lépték: n.a.
 Méret: 32,9x21 cm
 Állapot: jó
 Hagyaték: n.a.
 Megjegyzés: felirat: Felmérte és felrakta, Stippek József, 1944. jobbra fent: M. J.



Jelzet: **100361**

Eredeti jelzet: n.a.

Tervrajz, hallgatói rajz, fotó: T

Objektum: Monyoród római katolikus templom alaprajza

Megnevezés: Monyorod. (Baranya m.) róm. kat. temploma.

Helység: Monyoród

Cím: n.a.

Hrsz: n.a.

Szerzőségi közlés: Stippek József

Szignó: jobbra lent

Keltezés: 1944.

Hordozó: papír

Technika: ceruza

Lépték: n.a.

Méret: 32x21 cm

Állapot: jó

Hagyaték: n.a.

Megjegyzés: felirat: Felmérte és felrakta, Stippek József, 1944.

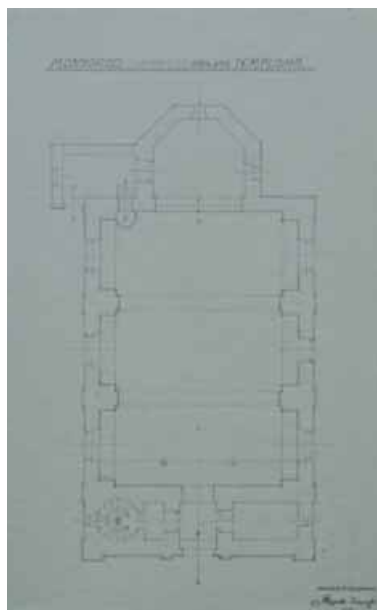

Jelzet: **100362**

Eredeti jelzet: n.a.

Tervrajz, hallgatói rajz, fotó: T

Objektum: Lovászhetény római katolikus templom alaprajza

Megnevezés: Lovászhetény. (Baranya m.) róm. kat. temploma.

Helység: Lovászhetény

Cím: n.a.

Hrsz: n.a.

Szerzőségi közlés: Stippek József

Szignó: jobbra lent

Keltezés: 1944.

Hordozó: papír

Technika: ceruza

Lépték: n.a.

Méret: 33,4x21 cm

Állapot: jó

Hagyaték: n.a.

Megjegyzés: felirat: Felmérte és felrakta, Stippek József, 1944.

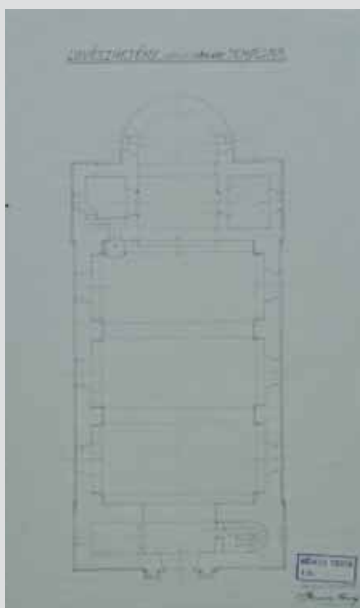

Jelzet: **100363**

Eredeti jelzet: n.a.

Tervrajz, hallgatói rajz, fotó: T

Objektum: Püspökszenterzsébet római katolikus templom alaprajza

Megnevezés: Püspökszenterzsébet. (Baranya m.) róm. kat. temploma.

Helység: Püspökszenterzsébet

Cím: n.a.

Hrsz: n.a.

Szerzőségi közlés: Stippek József

Szignó: jobbra lent

Keltezés: 1944.

Hordozó: papír

Technika: ceruza

Lépték: n.a.

Méret: 37,8x21 cm

Állapot: jó

Hagyaték: n.a.

Megjegyzés: felirat: Stippek József, 1944. VIII

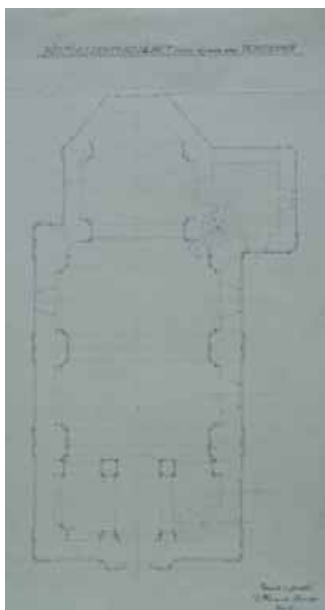



Jelzet: **100364**
 Eredeti jelzet: n.a.
 Tervrajz, hallgatói rajz, fotó: T
 Objektum: Véménd római katolikus templom alaprajza
 Megnevezés: Véménd. (Baranya m.) róm. kat. temploma.
 Helység: Véménd
 Cím: n.a.
 Hrsz: n.a.
 Szerzőségi közlés: Stippek József
 Szignó: jobbra lent
 Keltezés: 1944.
 Hordozó: papír
 Technika: ceruza
 Lépték: n.a.
 Méret: 42,9x21 cm
 Állapot: jó
 Hagyaték: n.a.
 Megjegyzés: felirat: Felmérte és felrakta, Stippek József, 1944.



Jelzet: **100365**
 Eredeti jelzet: n.a.
 Tervrajz, hallgatói rajz, fotó: T
 Objektum: Máriakéménd római katolikus kegytemplom felmérési rajzai
 Megnevezés: Kéménd.
 Helység: Máriakéménd
 Cím: n.a.
 Hrsz: n.a.
 Szerzőségi közlés: Stippek József
 Szignó: jobbra lent
 Keltezés: 1926.09.20., 1927.02.14-15.
 Hordozó: papír
 Technika: ceruza
 Lépték: n.a.
 Méret: 33,9x20,8 cm
 Állapot: jó
 Hagyaték: n.a.
 Megjegyzés: felmérési manuálé, felirat: Kéménd 1761.



Jelzet: **100366**
 Eredeti jelzet: n.a.
 Tervrajz, hallgatói rajz, fotó: T
 Objektum: Máriakéménd római katolikus plébániatemplom felmérési részterrajzai
 Megnevezés: Kéménd.
 Pléb. Tpl.
 Helység: Máriakéménd
 Cím: n.a.
 Hrsz: n.a.
 Szerzőségi közlés: Stippek József
 Szignó: jobbra lent
 Keltezés: 1926.09.20.
 Hordozó: papír
 Technika: ceruza
 Lépték: n.a.
 Méret: 20,4x34,2 cm
 Állapot: jó
 Hagyaték: n.a.
 Megjegyzés: felmérési manuálé, felirat: Kéménd 1761

Jelzet: **100367**

Eredeti jelzet: n.a.

Tervrajz, hallgatói rajz, fotó: T

Objektum: Ellend római katolikus plébániatemplom
felmérési részletrajzai

Megnevezés: Ellend

Helység: Ellend

Cím: n.a.

Hrsz: n.a.

Szerzőségi közlés: Stippek József

Szignó: jobbra lent

Keltezés: 1926.09.20.

Hordozó: papír

Technika: ceruza

Lépték: n.a.

Méret: 14,5x22,2 cm

Állapot: jó

Hagyaték: n.a.

Megjegyzés: felmérési manuálé, felirat: Ellend 1893



Jelzet: **100368**

Eredeti jelzet: n.a.

Tervrajz, hallgatói rajz, fotó: T

Objektum: Óbánya iskola kápolna felmérési rajzai

Megnevezés: Ó-Bánya (Bar. m.): Iskola-kápolna.

Helység: Óbánya

Cím: n.a.

Hrsz: n.a.

Szerzőségi közlés: Stippek József

Szignó: jobbra fent

Keltezés: 1926.05.03.

Hordozó: pausz

Technika: tus

Lépték: n.a.

Méret: 29,8x20,8 cm

Állapot: jó

Hagyaték: n.a.

Megjegyzés: felmérési manuálé, felirat: Ó-Bánya (Bar. m.):
Iskola-kápolna. 1850

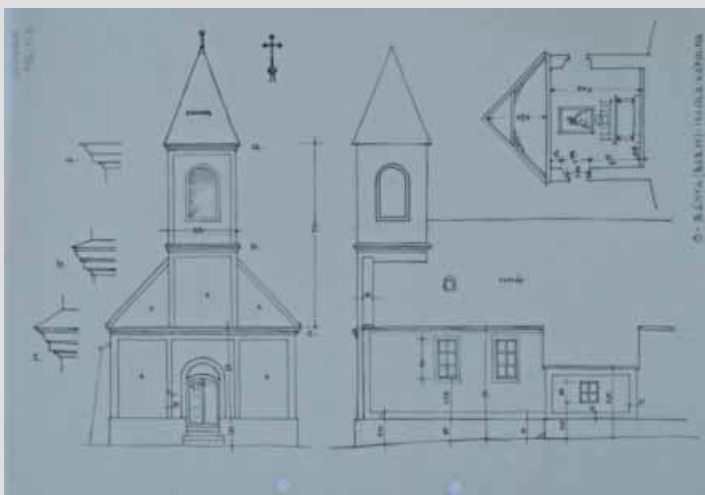

Jelzet: **100369**

Eredeti jelzet: n.a.

Tervrajz, hallgatói rajz, fotó: T

Objektum: Ófalu római katolikus templom felmérési rajzai

Megnevezés: Ófalu: r. k. templom

Helység: Ófalu

Cím: n.a.

Hrsz: n.a.

Szerzőségi közlés: Stippek József

Szignó: jobbra fent

Keltezés: 1945.08.07.

Hordozó: pausz

Technika: tus

Lépték: n.a.

Méret: 29,8x21 cm

Állapot: jó

Hagyaték: n.a.

Megjegyzés: felmérési manuálé, felirat: Ófalu: r. k. templom
1904

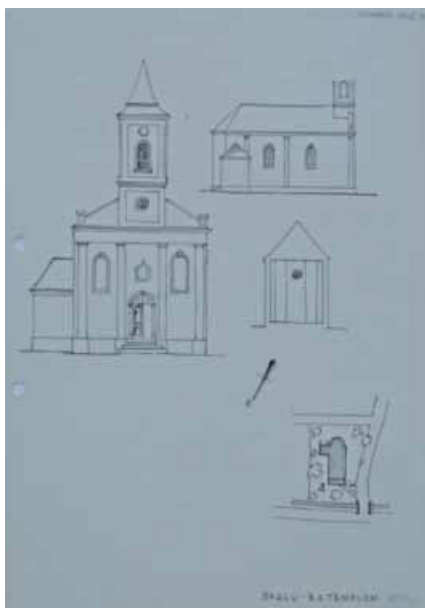



Jelzet: **100370**
 Eredeti jelzet: n.a.
 Tervrajz, hallgatói rajz, fotó: T
 Objektum: Püspökszenterzsébet római katolikus templom részletrajzai, Ráctöttös római katolikus templom részletrajzai
 Megnevezés: Püspökszenterzsébet, Ráctöttös
 Helység: Püspökszenterzsébet Ráctöttös
 Cím: n.a.
 Hrsz: n.a.
 Szerzőségi közlés: Stippek József
 Szignó: jobbra fent
 Keltezés: 1926.
 Hordozó: pausz
 Technika: tus
 Lépték: n.a.
 Méret: 21x29,7 cm
 Állapot: jó
 Hagyaték: n.a.
 Megjegyzés: felmérési manuálé, felirat: Püspökszenterzsébet (1736), Ráctöttös (1870)



Jelzet: **100371**
 Eredeti jelzet: n.a.
 Tervrajz, hallgatói rajz, fotó: T
 Objektum: Ráctöttös római katolikus templom részletrajzai
 Megnevezés: Ráctöttös
 Helység: Ráctöttös
 Cím: n.a.
 Hrsz: n.a.
 Szerzőségi közlés: Stippek József
 Szignó: jobbra fent
 Keltezés: 1926.
 Hordozó: pausz
 Technika: tus
 Lépték: n.a.
 Méret: 21x29,7 cm
 Állapot: jó
 Hagyaték: n.a.
 Megjegyzés: felmérési manuálé, felirat: Ráctöttös (1870)

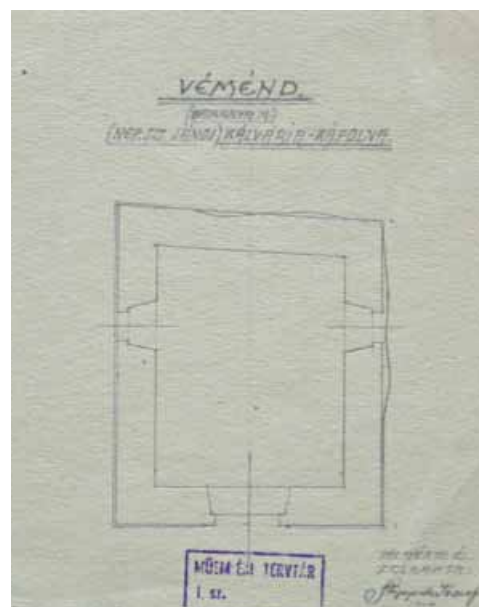

Jelzet: **100372**
 Eredeti jelzet: n.a.
 Tervrajz, hallgatói rajz, fotó: T
 Objektum: Véménd kálvária kápolna alaprajza
 Megnevezés: Véménd. (Baranya m.) (Nep. Szt. János) kálvária-kápolna.
 Helység: Véménd
 Cím: n.a.
 Hrsz: n.a.
 Szerzőségi közlés: Stippek József
 Szignó: jobbra lent
 Keltezés: 1944.
 Hordozó: papír
 Technika: ceruza
 Lépték: n.a.
 Méret: 14,2x11,5 cm
 Állapot: jó
 Hagyaték: n.a.
 Megjegyzés: felirat: Felmérte és felrakta, Stippek József, 1944

Jelzet: 100373

Eredeti jelzet: n.a.

Tervrajz, hallgatói rajz, fotó: T

Objektum: Véménd kálvária kápolna felmérési rajzok

Megnevezés: Véménd

Nep. Szt. János kápolna.

Helység: Véménd

Cím: n.a.

Hrsz: n.a.

Szerzőségi közlés: Stippek József

Szignó: jobbra lent

Keltezés: 1926.04. 21-22.

Hordozó: papír

Technika: ceruza

Lépték: n.a.

Méret: 33,8x20,4 cm

Állapot: jó

Hagyaték: n.a.

Megjegyzés: felmérési manuálé, felirat: Véménd,

Nep. Szt. János kápolna, XV. sz.-1812.

**Jelzet: 100374**

Eredeti jelzet: n.a.

Tervrajz, hallgatói rajz, fotó: T

Objektum: Ellend római katolikus templom alaprajza

Megnevezés: Ellend (Bar. m.): r. k. templom

Helység: Ellend

Cím: n.a.

Hrsz: n.a.

Szerzőségi közlés: Stippek József

Szignó: jobbra fent

Keltezés: 1944.

Hordozó: papír

Technika: nyomtat

Lépték: 1:100

Méret: 30,9x21,5 cm

Állapot: jó

Hagyaték: n.a.

Megjegyzés: jobbra fent: Stippek 1944.

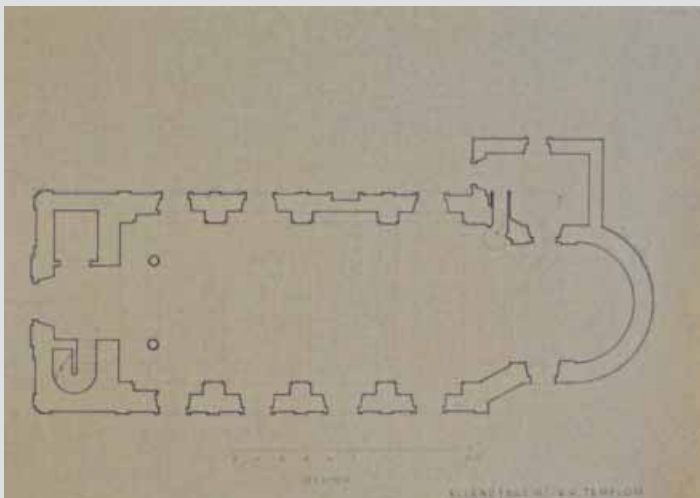
**Jelzet: 100375**

Eredeti jelzet: n.a.

Tervrajz, hallgatói rajz, fotó: T

Objektum: Ellend római katolikus templom hosszmetsete

Megnevezés: Ellend (Bar. m.): r. k. templom

Helység: Ellend

Cím: n.a.

Hrsz: n.a.

Szerzőségi közlés: [Stippek József]

Szignó: n.a.

Keltezés: [1944]

Hordozó: papír

Technika: nyomtat

Lépték: 1:100

Méret: 30,5x20,5 cm

Állapot: jó

Hagyaték: n.a.

Megjegyzés:

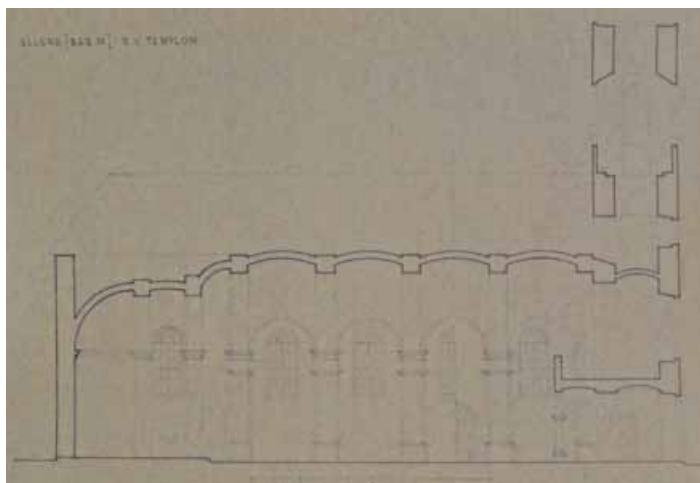

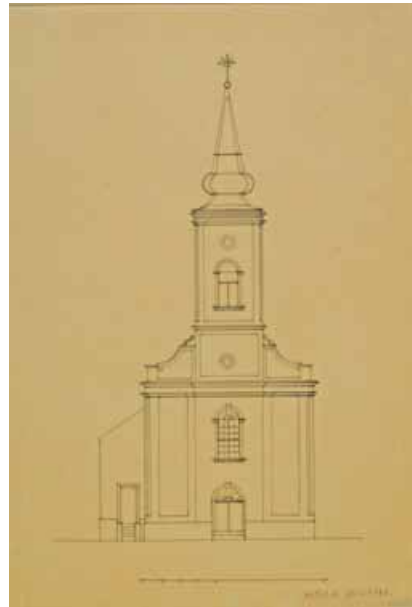

Jelzet: **100376**
 Eredeti jelzet: n.a.
 Tervrajz, hallgatói rajz, fotó: H
 Objektum: Ellend római katolikus templom főhomlokzata
 Megnevezés: n.a.
 Helység: Ellend
 Cím: n.a.
 Hrsz: n.a.
 Szerzőségi közlés: Bozsódi Zsigmond
 Szignó: jobbra lent
 Keltezés: s.a.
 Hordozó: pausz
 Technika: tus
 Lépték: 1:100
 Méret: 34x23,8 cm
 Állapot: jó
 Hagyaték: n.a.
 Megjegyzés:



Jelzet: **100377**
 Eredeti jelzet: n.a.
 Tervrajz, hallgatói rajz, fotó: H
 Objektum: Ellend római katolikus templom keresztmetszete
 Megnevezés: n.a.
 Helység: Ellend
 Cím: n.a.
 Hrsz: n.a.
 Szerzőségi közlés: Bozsódi Zsigmond
 Szignó: jobbra lent
 Keltezés: s.a.
 Hordozó: pausz
 Technika: tus
 Lépték: 1:100
 Méret: 34x23,8 cm
 Állapot: jó
 Hagyaték: n.a.
 Megjegyzés:

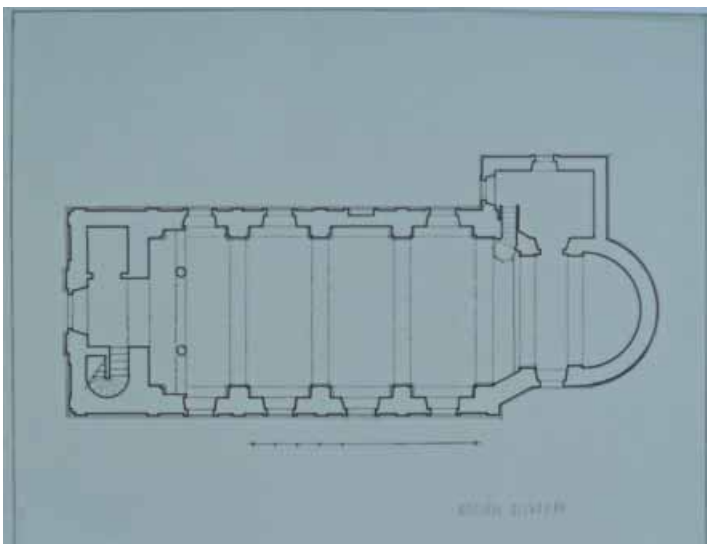

Jelzet: **100378**
 Eredeti jelzet: n.a.
 Tervrajz, hallgatói rajz, fotó: H
 Objektum: Ellend római katolikus templom alaprajza
 Megnevezés: n.a.
 Helység: Ellend
 Cím: n.a.
 Hrsz: n.a.
 Szerzőségi közlés: Bozsódi Zsigmond
 Szignó: jobbra lent
 Keltezés: s.a.
 Hordozó: pausz
 Technika: tus
 Lépték: 1:100
 Méret: 32,3x24,9 cm
 Állapot: jó
 Hagyaték: n.a.
 Megjegyzés:

Jelzet: 100379

Eredeti jelzet: n.a.

Tervrajz, hallgatói rajz, fotó: T

Objektum: Ellend római katolikus templom főhomlokzata

Megnevezés: Ellend (Bar. m.): r. k. templom

Helység: Ellend

Cím: n.a.

Hrsz: n.a.

Szerzőségi közlés: [Bozsódi Zsigmond]

Szignó: n.a.

Keltezés: s.a.

Hordozó: pausz

Technika: tus

Lépték: 1:100

Méret: 31,2x22,2 cm

Állapot: jó

Hagyaték: n.a.

Megjegyzés:

**Jelzet: 100380**

Eredeti jelzet: n.a.

Tervrajz, hallgatói rajz, fotó: T

Objektum: Ellend római katolikus templom keresztmetszete

Megnevezés: Ellend (Bar. m.): r. k. templom

Helység: Ellend

Cím: n.a.

Hrsz: n.a.

Szerzőségi közlés: [Bozsódi Zsigmond]

Szignó: n.a.

Keltezés: s.a.

Hordozó: pausz

Technika: tus

Lépték: 1:100

Méret: 30,7x22,2 cm

Állapot: jó

Hagyaték: n.a.

Megjegyzés:

**Jelzet: 100381**

Eredeti jelzet: n.a.

Tervrajz, hallgatói rajz, fotó: T

Objektum: Ellend római katolikus templom oldalhomlokzata

Megnevezés: Ellend (Bar. m.): r. k. templom

Helység: Ellend

Cím: n.a.

Hrsz: n.a.

Szerzőségi közlés:

[Bozsódi Zsigmond]

Szignó: n.a.

Keltezés: s.a.

Hordozó: pausz

Technika: tus

Lépték: 1:100

Méret: 29,9x22,2 cm

Állapot: jó

Hagyaték: n.a.

Megjegyzés:

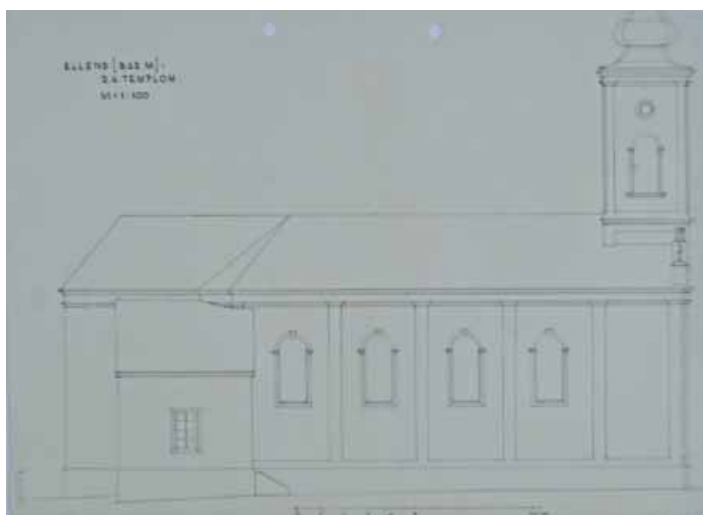

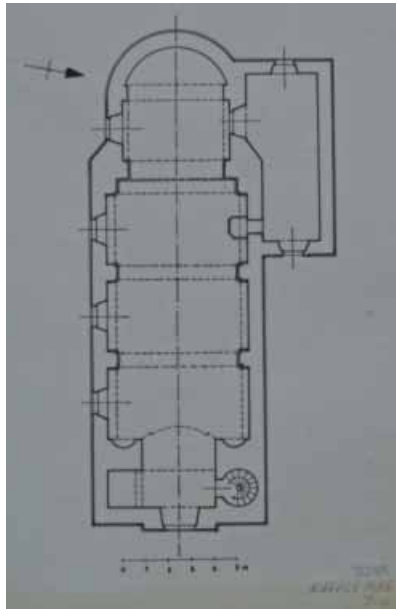

Jelzet: **100382**
 Eredeti jelzet: n.a.
 Tervrajz, hallgatói rajz, fotó: T
 Objektum: Ellend római katolikus templom részletrajzai
 Megnevezés: Ellend (Bar. m.): r. k. templom
 Helység: Ellend
 Cím: n.a.
 Hrsz: n.a.
 Szerzőségi közlés: Stippek József
 Szignó: jobbra fent
 Keltezés: 1926.
 Hordozó: pausz
 Technika: tus
 Lépték: 1:100
 Méret: 29,6x21 cm
 Állapot: jó
 Hagyaték: n.a.
 Megjegyzés: jobbra fent: Stippek 1926.

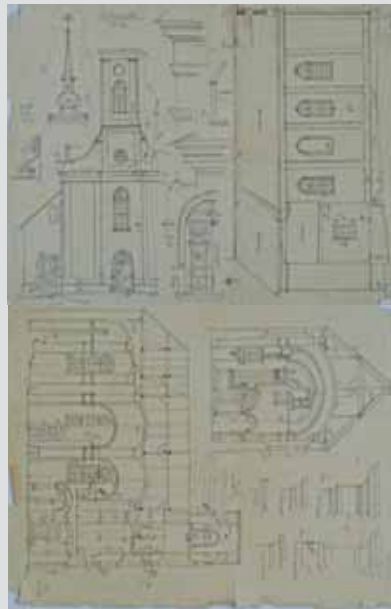

Jelzet: **100383**
 Eredeti jelzet: n.a.
 Tervrajz, hallgatói rajz, fotó: T
 Objektum: Ellend római katolikus templom felmérési rajzai
 Megnevezés: Ellend
 Helység: Ellend
 Cím: n.a.
 Hrsz: n.a.
 Szerzőségi közlés: Stippek József
 Szignó: jobbra lent
 Keltezés: 1926.10.04.
 Hordozó: papír
 Technika: ceruza
 Lépték: n.a.
 Méret: 29,7x21 cm
 Állapot: sérült
 Hagyaték: n.a.
 Megjegyzés: felmérési manuálé, felirat:
 Ellend 1893, másik oldalán: felmérési rajzok

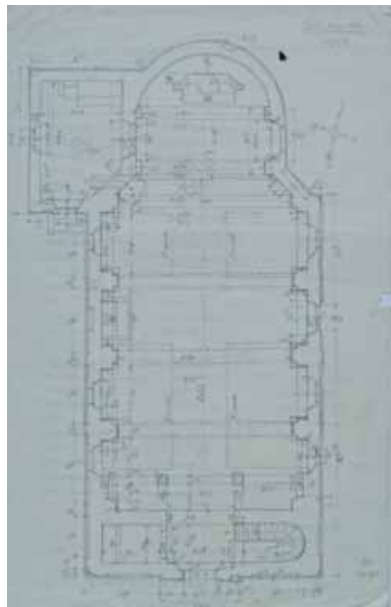

Jelzet: **100384**
 Eredeti jelzet: n.a.
 Tervrajz, hallgatói rajz, fotó: T
 Objektum: Ellend római katolikus templom felmérési alaprajza
 Megnevezés: Ellend
 Helység: Ellend
 Cím: n.a.
 Hrsz: n.a.
 Szerzőségi közlés: Stippek József
 Szignó: jobbra lent
 Keltezés: 1926.10.04.
 Hordozó: papír
 Technika: ceruza
 Lépték: n.a.
 Méret: 33,4x20,9 cm
 Állapot: sérült
 Hagyaték: n.a.
 Megjegyzés: felmérési manuálé, felirat: Ellend 1893

Jelzet: 100385

Eredeti jelzet: n.a.

Tervrajz, hallgatói rajz, fotó: H

Objektum: Ellend római katolikus templom alaprajza

Megnevezés: Ellend (Bar.m.) r.k. templom

Helység: Ellend

Cím: n.a.

Hrsz: n.a.

Szerzőségi közlés: Stippek József

Sznó: jobbra fent

Keltezés: s.a.

Hordozó: pausz

Technika: tus

Lépték: 1:100

Méret: 27,8x18,2 cm

Állapot: jó

Hagyaték: n.a.

Megjegyzés:

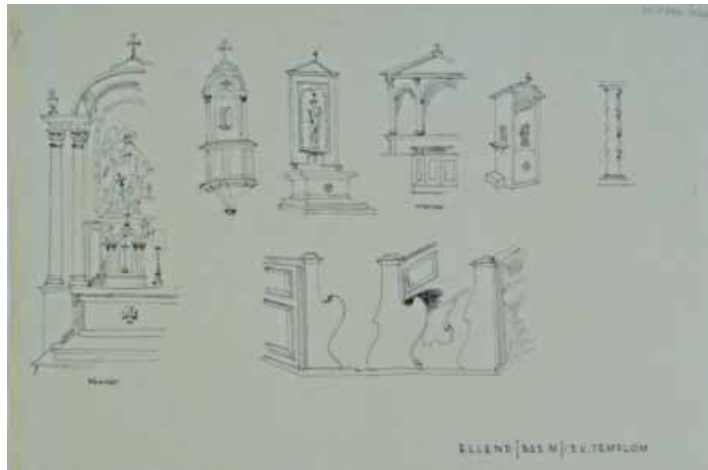
**Jelzet: 100386**

Eredeti jelzet: n.a.

Tervrajz, hallgatói rajz, fotó: T

Objektum: Geresd római katolikus templom alaprajza

Megnevezés: Geresd

Helység: Geresd

Cím: n.a.

Hrsz: n.a.

Szerzőségi közlés: Stippek József

Sznó: jobbra fent

Keltezés: 1926.

Hordozó: papír

Technika: nyomtat

Lépték: 1:100

Méret: 29,7x21 cm

Állapot: jó

Hagyaték: n.a.

Megjegyzés: jobbra fent:

Stippek 926

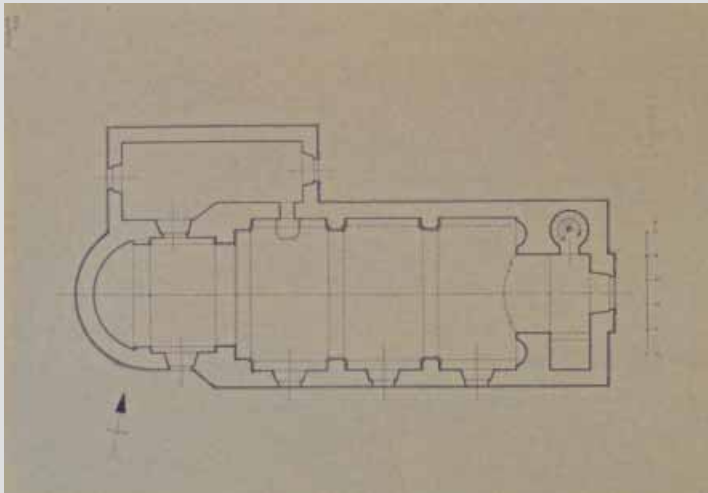
**Jelzet: 100387**

Eredeti jelzet: n.a.

Tervrajz, hallgatói rajz, fotó: H

Objektum: Geresd római katolikus templom főhomlokzata

Megnevezés: n.n

Helység: Geresd

Cím: n.a.

Hrsz: n.a.

Szerzőségi közlés: Karacs Imre

Sznó: jobbra lent

Keltezés: s.a.

Hordozó: pausz

Technika: tus

Lépték: 1:100

Méret: 27,8x18,2 cm

Állapot: jó

Hagyaték: n.a.

Megjegyzés:



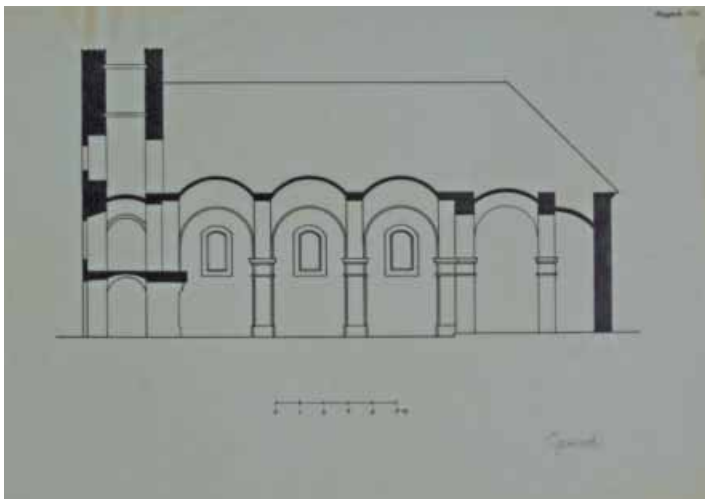

Jelzet: **100388**
 Eredeti jelzet: n.a.
 Tervrajz, hallgatói rajz, fotó: T
 Objektum: Geresd római katolikus templom hosszmetset
 Megnevezés: Geresd
 Helység: Geresd
 Cím: n.a.
 Hrsz: n.a.
 Szerzőségi közlés: Stippek József
 Szignó: jobbra fent
 Keltezés: s.a.
 Hordozó: pausz
 Technika: tus
 Lépték: 1:100
 Méret: 21,1x29,6 cm
 Állapot: jó
 Hagyaték: n.a.
 Megjegyzés: jobbra fent: Stippek 92



Jelzet: **100389**
 Eredeti jelzet: n.a.
 Tervrajz, hallgatói rajz, fotó: H
 Objektum: Geresd római katolikus templom hosszmetsete
 Megnevezés: n.a.
 Helység: Geresd
 Cím: n.a.
 Hrsz: n.a.
 Szerzőségi közlés: Karacs Imre
 Szignó: jobbra lent
 Keltezés: s.a.
 Hordozó: pausz
 Technika: tus
 Lépték: 1:100
 Méret: 24,7x26,1 cm
 Állapot: jó
 Hagyaték: n.a.
 Megjegyzés:

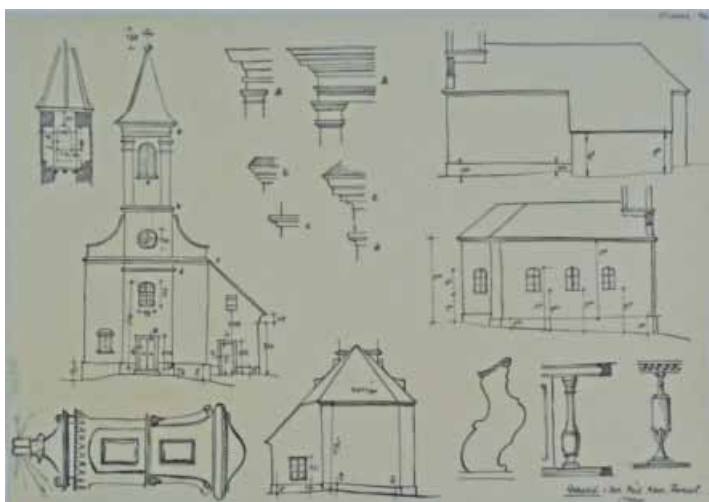

Jelzet: **100390**
 Eredeti jelzet: n.a.
 Tervrajz, hallgatói rajz, fotó: T
 Objektum: Geresd római katolikus templom felmérési rajzai
 Megnevezés: Geresd: Szt. Pál nem. templ.
 Helység: Geresd
 Cím: n.a.
 Hrsz: n.a.
 Szerzőségi közlés: Stippek József
 Szignó: jobbra fent
 Keltezés: 1926.
 Hordozó: papír
 Technika: tus
 Lépték: n.a.
 Méret: 21x29,7 cm
 Állapot: jó
 Hagyaték: n.a.
 Megjegyzés: felmérési manuálé, jobbra fent: Stippek 926



Jelzet: **100391**

Eredeti jelzet: n.a.

Tervrajz, hallgatói rajz, fotó: T

Objektum: Geresd római katolikus templom
felmérési rajzai

Megnevezés: Geresd

Helység: Geresd

Cím: n.a.

Hrsz: n.a.

Szerzőségi közlés: Stippek József

Szignó: jobbra fent

Keltezés: 1926.05.11.

Hordozó: papír

Technika: ceruza

Lépték: n.a.

Méret: 33,8x20,7 cm

Állapot: jó

Hagyaték: n.a.

Megjegyzés: felmérési manuálé, felirat: Geresd 1794

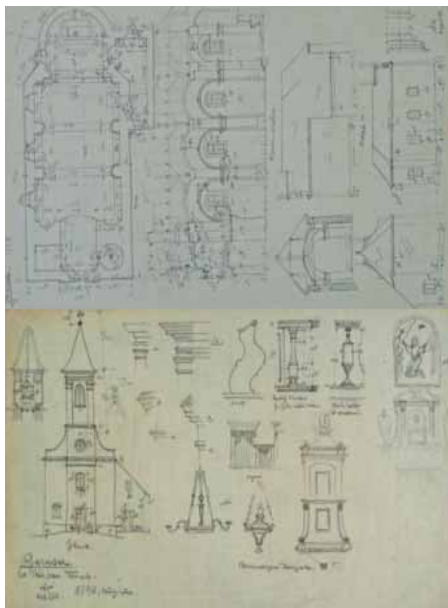

Jelzet: **100392**

Eredeti jelzet: n.a.

Tervrajz, hallgatói rajz, fotó: H

Objektum: Nyomja római katolikus templom főhomlokzata

Megnevezés: n.a.

Helység: Nyomja

Cím: n.a.

Hrsz: n.a.

Szerzőségi közlés: Asztalos Albert

Szignó: jobbra lent

Keltezés: s.a.

Hordozó: papír

Technika: tus

Lépték: n.a.

Méret: 33,7x23,7 cm

Állapot: jó

Hagyaték: n.a.

Megjegyzés:



Jelzet: **100393**

Eredeti jelzet: n.a.

Tervrajz, hallgatói rajz, fotó: H

Objektum: Nyomja római katolikus templom hosszmetsete

Megnevezés: n.a.

Helység: Nyomja

Cím: n.a.

Hrsz: n.a.

Szerzőségi közlés: Asztalos Albert

Szignó: jobbra lent

Keltezés: s.a.

Hordozó: papír

Technika: tus

Lépték: n.a.

Méret: 30,5x33 cm

Állapot: jó

Hagyaték: n.a.

Megjegyzés:

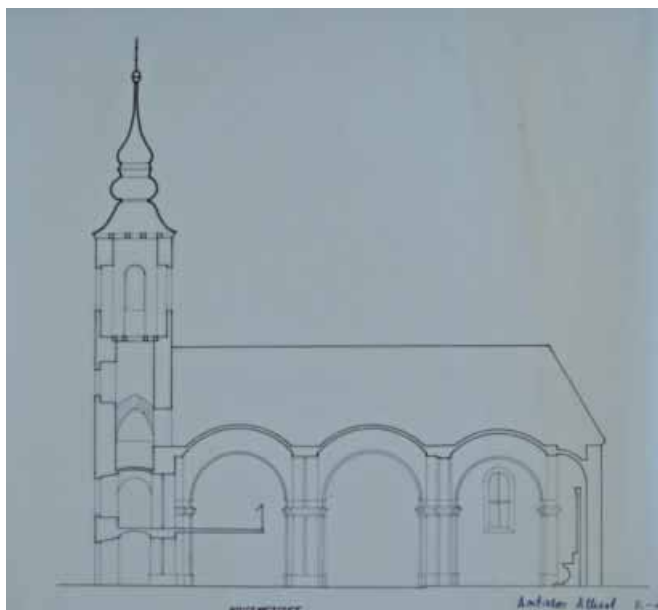

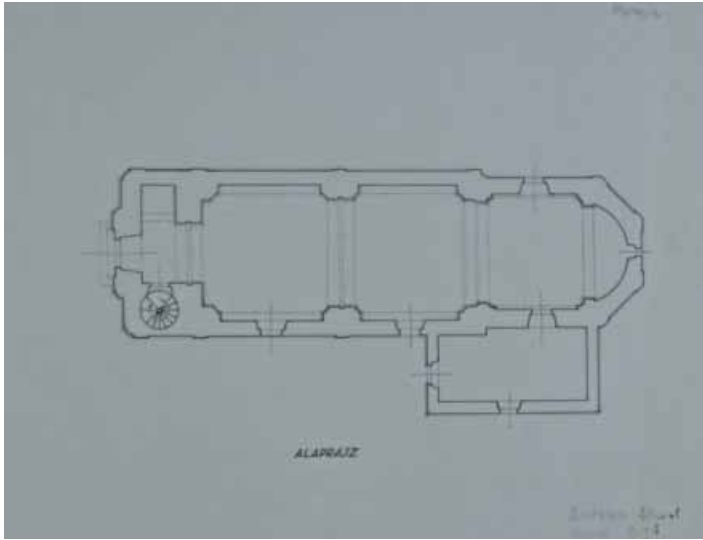

Jelzet: **100394**
 Eredeti jelzet: n.a.
 Tervrajz, hallgatói rajz, fotó: H
 Objektum: Nyomja római katolikus templom alaprajza
 Megnevezés: Nyomja
 Helység: Nyomja
 Cím: n.a.
 Hrsz: n.a.
 Szerzőségi közlés: Asztalos Albert
 Szignó: jobbra lent
 Keltezés: s.a.
 Hordozó: papír
 Technika: tus
 Lépték: n.a.
 Méret: 26,3x33 cm
 Állapot: jó
 Hagyaték: n.a.
 Megjegyzés:

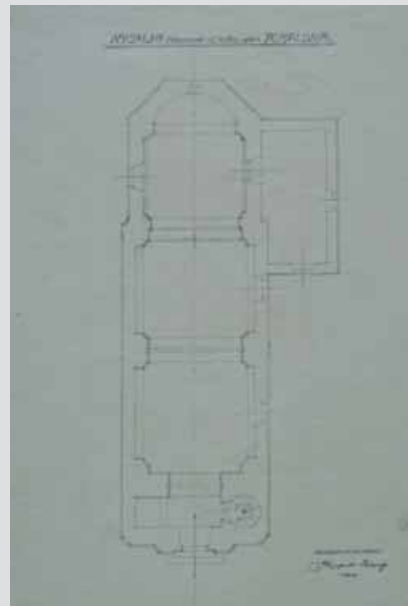

Jelzet: **100395**
 Eredeti jelzet: n.a.
 Tervrajz, hallgatói rajz, fotó: T
 Objektum: Nyomja római katolikus templom alaprajza
 Megnevezés: Nyomja (Baranya m.) róm. kat. temploma.
 Helység: Nyomja
 Cím: n.a.
 Hrsz: n.a.
 Szerzőségi közlés: Stippek József
 Szignó: jobbra lent
 Keltezés: 1944.
 Hordozó: papír
 Technika: ceruza
 Lépték: n.a.
 Méret: 30,8x21 cm
 Állapot: jó
 Hagyaték: n.a.
 Megjegyzés: felirat: Felmérte és felrakta, Stippek József, 1944

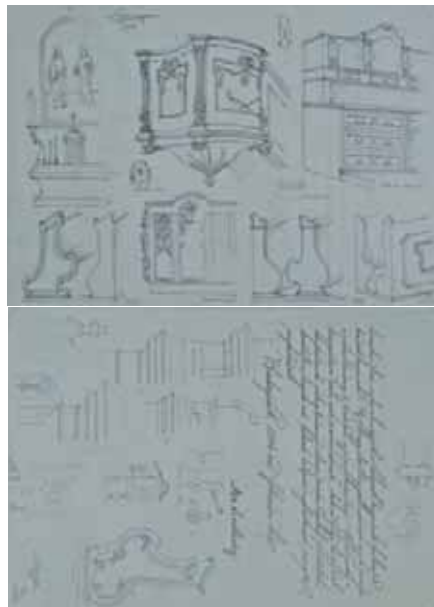

Jelzet: **100396**
 Eredeti jelzet: n.a.
 Tervrajz, hallgatói rajz, fotó: T
 Objektum: Nyomja római katolikus templom
 felmérési részletrajzok
 Megnevezés: Nyomja
 Helység: Nyomja
 Cím: n.a.
 Hrsz: n.a.
 Szerzőségi közlés: Stippek József
 Szignó: jobbra lent
 Keltezés: 1926.09.19.
 Hordozó: papír
 Technika: ceruza
 Lépték: n.a.
 Méret: 21x30,4 cm
 Állapot: jó
 Hagyaték: n.a.
 Megjegyzés: felmérési manuálé, felirat:
 Nyomja 1759, másik oldalán: felmérési rajzok

Jelzet: **100397**

Eredeti jelzet: n.a.

Tervrajz, hallgatói rajz, fotó: T

Objektum: Nyomja római katolikus templom felmérési rajzok

Megnevezés: Nyomja

Helység: Nyomja

Cím: n.a.

Hrsz: n.a.

Szerzőségi közlés: Stippek József

Szignó: jobbra lent

Keltezés: 1926.09.19.

Hordozó: papír

Technika: ceruza

Lépték: n.a.

Méret: 21x30,4 cm

Állapot: jó

Hagyaték: n.a.

Megjegyzés: felmérési manuálé, felirat: Nyomja 1759, másik oldalán: felmérési alaprajz



Jelzet: **100398**

Eredeti jelzet: n.a.

Tervrajz, hallgatói rajz, fotó: H

Objektum: Berkesd római katolikus templom alaprajza

Megnevezés: Berkesd. Templom alaprajz

Helység: Berkesd

Cím: n.a.

Hrsz: n.a.

Szerzőségi közlés: Simon Béla

Szignó: jobbra lent

Keltezés: s.a.

Hordozó: pausz

Technika: tus

Lépték: n.a.

Méret: 21,2x38 cm

Állapot: jó

Hagyaték: n.a.

Megjegyzés:

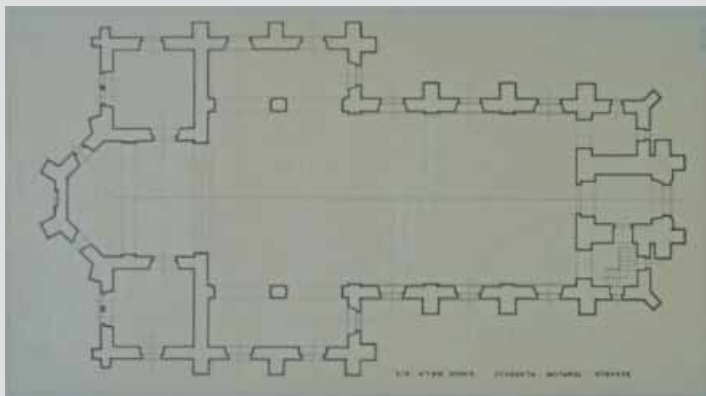

Jelzet: **100399**

Eredeti jelzet: n.a.

Tervrajz, hallgatói rajz, fotó: H

Objektum: Berkesd római katolikus templom főhomlokzata

Megnevezés: Berkesd. Templom homlokzat

Helység: Berkesd

Cím: n.a.

Hrsz: n.a.

Szerzőségi közlés: Simon Béla

Szignó: jobbra lent

Keltezés: s.a.

Hordozó: pausz

Technika: tus

Lépték: n.a.

Méret: 41,6x26,7 cm

Állapot: jó

Hagyaték: n.a.

Megjegyzés:

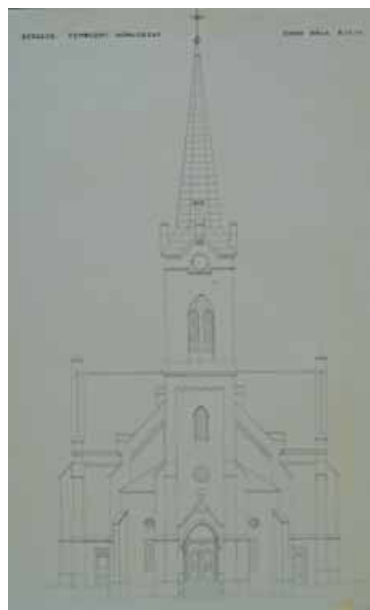

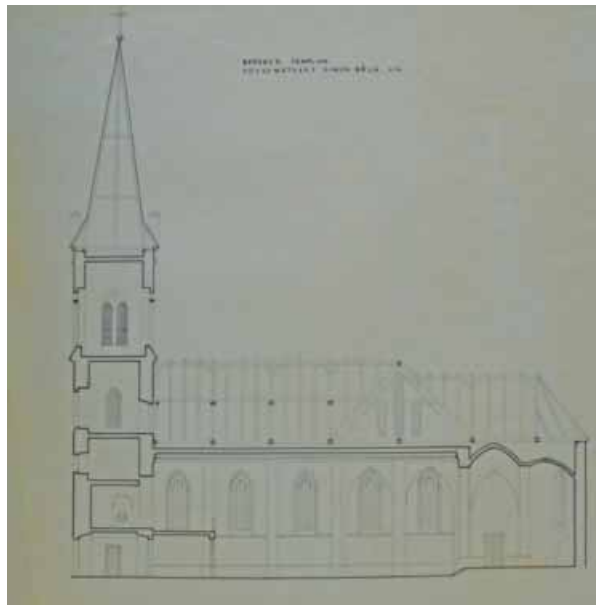

Jelzet: **100400**
 Eredeti jelzet: n.a.
 Tervrajz, hallgatói rajz, fotó: H
 Objektum: Berkesd római katolikus templom
 hosszmetsete
 Megnevezés: Berkesd. Templom hosszmetsete
 Helység: Berkesd
 Cím: n.a.
 Hrsz: n.a.
 Szerzőségi közlés: Simon Béla
 Szignó: jobbra lent
 Keltezés: s.a.
 Hordozó: pausz
 Technika: tus
 Lépték: n.a.
 Méret: 44x40,7 cm
 Állapot: jó
 Hagyaték: n.a.
 Megjegyzés:

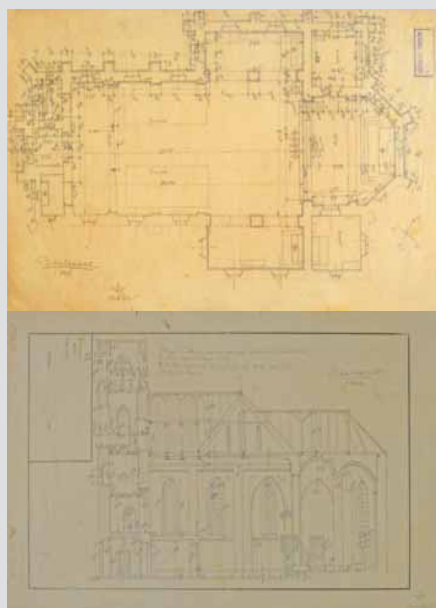

Jelzet: **100401**
 Eredeti jelzet: n.a.
 Tervrajz, hallgatói rajz, fotó: T
 Objektum: Berkesd római katolikus templom felmérési rajzai
 Megnevezés: Berkesd
 Helység: Berkesd
 Cím: n.a.
 Hrsz: n.a.
 Szerzőségi közlés: Stippek József
 Szignó: balra lent
 Keltezés: 1926.09.25.
 Hordozó: papír
 Technika: ceruza
 Lépték: n.a.
 Méret: 21x32 cm
 Állapot: jó
 Hagyaték: n.a.
 Megjegyzés: felmérési manuálé, felirat: Berkesd 1896,
 másik oldalán: felmérési rajzok



Jelzet: **100402**
 Eredeti jelzet: n.a.
 Tervrajz, hallgatói rajz, fotó: T
 Objektum: Berkesd római katolikus templom felmérési rajzai
 Megnevezés: Berkesd
 Helység: Berkesd
 Cím: n.a.
 Hrsz: n.a.
 Szerzőségi közlés: Stippek József
 Szignó: jobbra lent
 Keltezés: 1926.09.26.
 Hordozó: papír
 Technika: ceruza
 Lépték: n.a.
 Méret: 21x32 cm
 Állapot: jó
 Hagyaték: n.a.
 Megjegyzés: felmérési manuálé, felirat: Berkesd 1896,
 másik oldalán: felmérési rajzok



Jelzet: **100403**

Eredeti jelzet: n.a.

Tervrajz, hallgatói rajz, fotó: T

Objektum: Berkesd római katolikus templom felmérési rajzai

Megnevezés: Berkesd

Helység: Berkesd

Cím: n.a.

Hrsz: n.a.

Szerzőségi közlés: Stippek József

Szignó: jobbra lent

Keltezés: 1926.09.25.

Hordozó: papír

Technika: ceruza

Lépték: n.a.

Méret: 21x32 cm

Állapot: jó

Hagyaték: n.a.

Megjegyzés: felmérési manuálé, felirat: Berkesd 1896

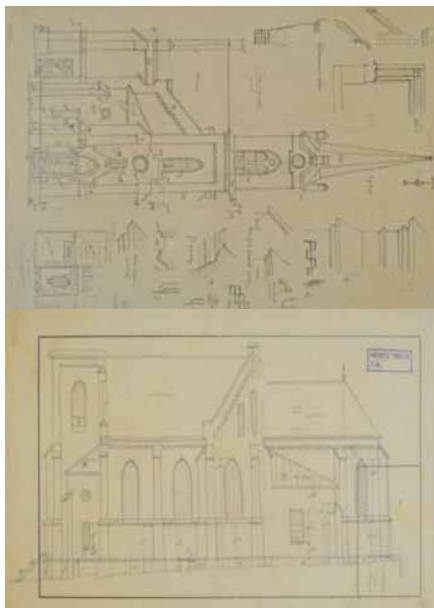

Jelzet: **100404**

Eredeti jelzet: n.a.

Tervrajz, hallgatói rajz, fotó: H

Objektum: Feked római katolikus templom alaprajza

Megnevezés: n.a.

Helység: Feked

Cím: n.a.

Hrsz: n.a.

Szerzőségi közlés: Dobay Tibor

Szignó: jobbra lent

Keltezés: s.a.

Hordozó: pausz

Technika: tus

Lépték: 1:100

Méret: 37,2x23,4 cm

Állapot: jó

Hagyaték: n.a.

Megjegyzés:

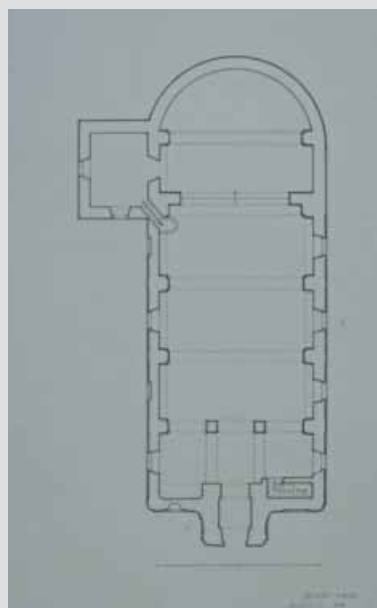

Jelzet: **100405**

Eredeti jelzet: n.a.

Tervrajz, hallgatói rajz, fotó: H

Objektum: Feked római katolikus templom keresztmetszete

Megnevezés: n.a.

Helység: Feked

Cím: n.a.

Hrsz: n.a.

Szerzőségi közlés: Dobay Tibor

Szignó: jobbra lent

Keltezés: s.a.

Hordozó: pausz

Technika: tus

Lépték: 1:100

Méret: 31,5x24,2 cm

Állapot: jó

Hagyaték: n.a.

Megjegyzés:





Jelzet: **100406**
 Eredeti jelzet: n.a.
 Tervrajz, hallgatói rajz, fotó: H
 Objektum: Feked római katolikus templom főhomlokzata
 Megnevezés: n.a.
 Helység: Feked
 Cím: n.a.
 Hrsz: n.a.
 Szerzőségi közlés: Dobay Tibor
 Szignó: jobbra lent
 Keltezés: s.a.
 Hordozó: pausz
 Technika: tus
 Lépték: 1:100
 Méret: 40,6x23,8 cm
 Állapot: jó
 Hagyaték: n.a.
 Megjegyzés:

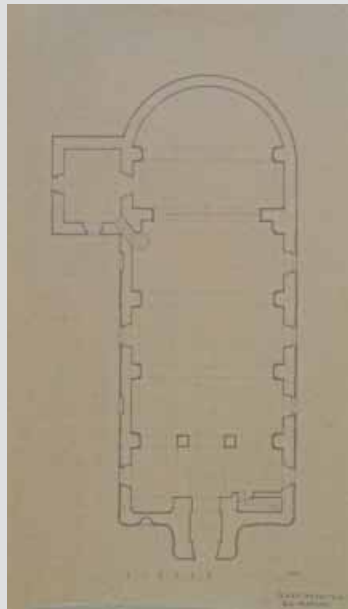

Jelzet: **100407**
 Eredeti jelzet: n.a.
 Tervrajz, hallgatói rajz, fotó: T
 Objektum: Feked római katolikus templom alaprajza
 Megnevezés: Feked. (Baranya m.) r. k. templom.
 Helység: Feked
 Cím: n.a.
 Hrsz: n.a.
 Szerzőségi közlés: Stippek József
 Szignó: jobbra fent
 Keltezés: 1944.
 Hordozó: papír
 Technika: nyomtatás
 Lépték: 1:100
 Méret: 37,5x22,8 cm
 Állapot: jó
 Hagyaték: n.a.
 Megjegyzés: jobbra fent: Stippek 944.

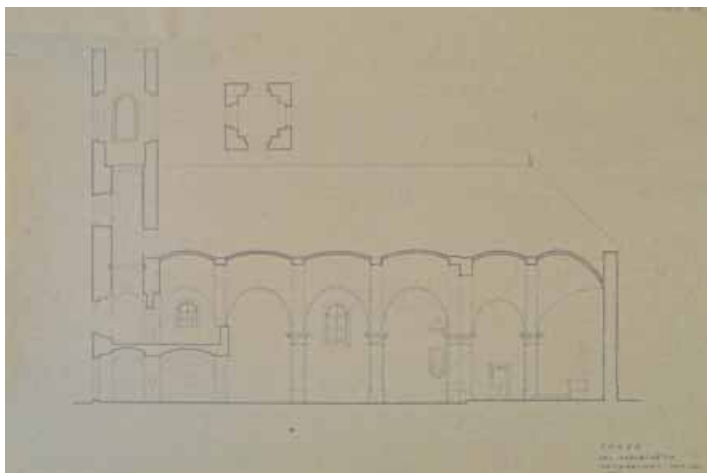

Jelzet: **100408**
 Eredeti jelzet: n.a.
 Tervrajz, hallgatói rajz, fotó: T
 Objektum: Feked római katolikus templom hosszmetsete
 Megnevezés: Feked. Szt. Háromság tp.Hossz-metszet
 Helység: Feked
 Cím: n.a.
 Hrsz: n.a.
 Szerzőségi közlés: Stippek József
 Szignó: jobbra fent
 Keltezés: 1926.
 Hordozó: papír
 Technika: nyomtatás
 Lépték: 1:100
 Méret: 27,8x41,4 cm
 Állapot: jó
 Hagyaték: n.a.
 Megjegyzés: jobbra fent: Stippek 926.

Jelzet: 100409

Eredeti jelzet: n.a.

Tervrajz, hallgatói rajz, fotó: T

Objektum: Feked római katolikus templom főhomlokzata

Megnevezés: Feked. Szt. Háromság templ.főhomlokzat.

Helység: Feked

Cím: n.a.

Hrsz: n.a.

Szerzőségi közlés: Stippek József

Sznó: jobbra lent

Keltezés: 1926.04.25.

Hordozó: papír

Technika: ceruza

Lépték: n.a.

Méret: 34,2x20,8 cm

Állapot: jó

Hagyaték: n.a.

Megjegyzés: felmérési manuálé, felirat: Feked, Szt. Háromság templ., főhomlokzat. 1765

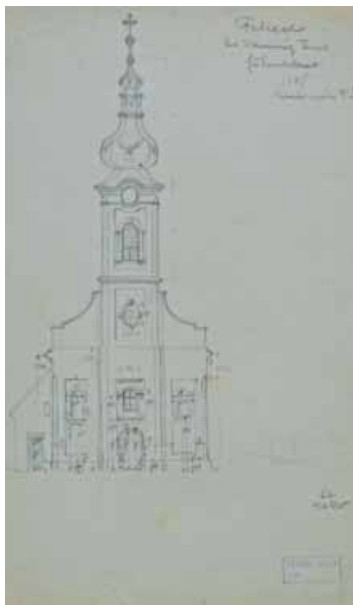
**Jelzet: 100410**

Eredeti jelzet: n.a.

Tervrajz, hallgatói rajz, fotó: T

Objektum: Feked római katolikus templom felmérési alaprajza

Megnevezés: Feked. Szt. Háromság templ. alaprajz

Helység: Feked

Cím: n.a.

Hrsz: n.a.

Szerzőségi közlés: Stippek József

Sznó: jobbra lent

Keltezés: 1926.04.25.

Hordozó: papír

Technika: ceruza

Lépték: n.a.

Méret: 34,2x20,8 cm

Állapot: jó

Hagyaték: n.a.

Megjegyzés: felmérési manuálé, felirat: Feked, Szt. Háromság templ. alaprajz. 1765

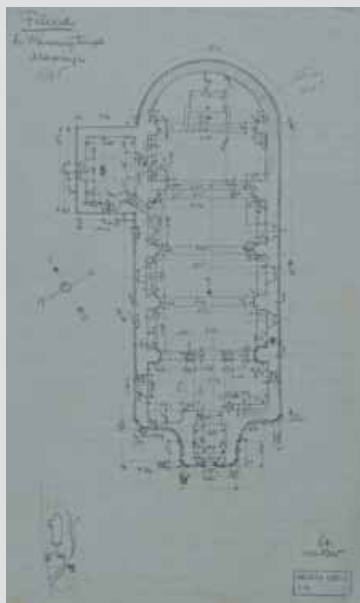
**Jelzet: 100411**

Eredeti jelzet: n.a.

Tervrajz, hallgatói rajz, Fotó: T

Objektum: Feked római katolikus templom felmérési rajzai

Megnevezés: Feked.Szt. Háromság templ.

Helység: Feked

Cím: n.a.

Hrsz: n.a.

Szerzőségi közlés: Stippek József

Sznó: jobbra lent

Keltezés: 1926.04.25.

Hordozó: papír

Technika: ceruza

Lépték: n.a.

Méret: 34,2x21,1 cm

Állapot: jó

Hagyaték: n.a.

Megjegyzés: felirat: Feked, Szt. Háromság templ. 1765

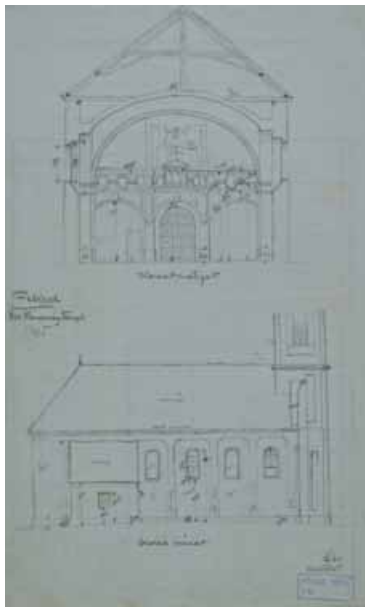

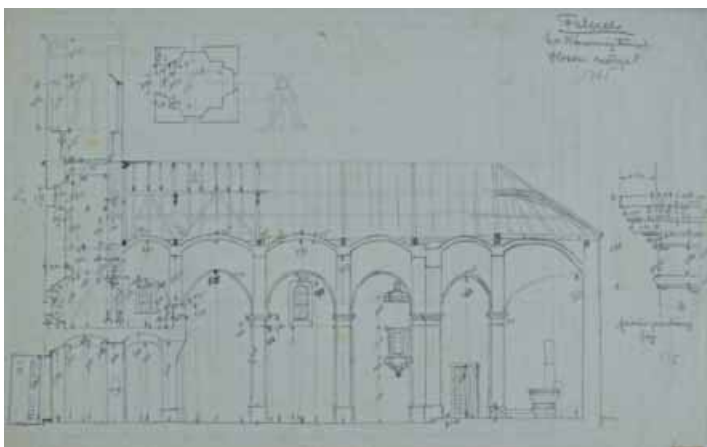

Jelzet: **100412**
 Eredeti jelzet: n.a.
 Tervrajz, hallgatói rajz, Fotó: T
 Objektum: Feked római katolikus templom hosszmetsete
 Megnevezés: Feked. Szt. Háromság templ. Hossz.metszet.
 Helység: Feked
 Cím: n.a.
 Hrsz: n.a.
 Szerzőségi közlés: [Stippek József]
 Szignó: n.a.
 Keltezés: s.a.
 Hordozó: papír
 Technika: ceruza
 Lépték: n.a.
 Méret: 34,2x21,1 cm
 Állapot: jó
 Hagyaték: n.a.
 Megjegyzés:



Jelzet: **100413**
 Eredeti jelzet: n.a.
 Tervrajz, hallgatói rajz, fotó: T
 Objektum: Feked római katolikus templom főhomlokzata
 Megnevezés: Feked. Szentháromság tp. Főhomlokzat.
 Helység: Feked
 Cím: n.a.
 Hrsz: n.a.
 Szerzőségi közlés: Stippek József
 Szignó: balra fent
 Keltezés: 1926.
 Hordozó: pausz
 Technika: tus
 Lépték: n.a.
 Méret: 29x21,1 cm
 Állapot: jó
 Hagyaték: n.a.
 Megjegyzés: felmérési manuálé, balra fent: Stippek 926.

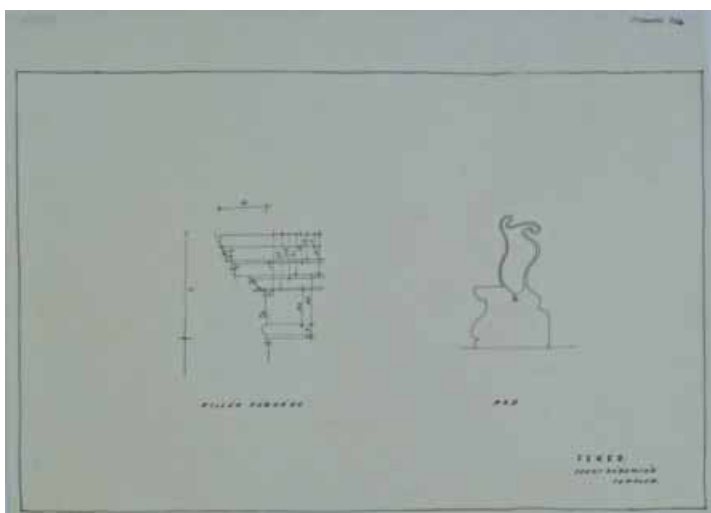

Jelzet: **100414**
 Eredeti jelzet: n.a.
 Tervrajz, hallgatói rajz, fotó: T
 Objektum: Feked római katolikus templom felmérési részletrajzok
 Megnevezés: Feked. Szentháromság templom.
 Helység: Feked
 Cím: n.a.
 Hrsz: n.a.
 Szerzőségi közlés: Stippek József
 Szignó: jobbra fent
 Keltezés: 1926.
 Hordozó: pausz
 Technika: tus
 Lépték: n.a.
 Méret: 29x21,1 cm
 Állapot: jó
 Hagyaték: n.a.
 Megjegyzés: felmérési manuálé, jobbra fent: Stippek 926.

**Jelzet: 100415**

Eredeti jelzet: n.a.

Tervrajz, hallgatói rajz, fotó: T

Objektum: Feked római katolikus templom oldalhomlokzata

Megnevezés: Feked.rk. Szentháromság templom
oldal homlokzat.

Helység: Feked

Cím: n.a.

Hrsz: n.a.

Szerzőségi közlés: Stippek József

Szigó: jobbra fent

Keltezés: 1926.

Hordozó: pausz

Technika: tus

Lépték: n.a.

Méret: 19,8x29 cm

Állapot: jó

Hagyaték: n.a.

Megjegyzés: felmérési manuálé, jobbra fent: Stippek 926.

**Jelzet: 100416**

Eredeti jelzet: n.a.

Tervrajz, hallgatói rajz, fotó: T

Objektum: Feked római katolikus templom
felmérési keresztmetszete

Megnevezés: Feked. Szentháromság tp. keresztmetszet.

Helység: Feked

Cím: n.a.

Hrsz: n.a.

Szerzőségi közlés: Stippek József

Szigó: jobbra fent

Keltezés: 1926.

Hordozó: pausz

Technika: tus

Lépték: n.a.

Méret: 29x21,1 cm

Állapot: jó

Hagyaték: n.a.

Megjegyzés: felmérési manuálé, jobbra fent: Stippek 926.

**Jelzet: 100417**

Eredeti jelzet: n.a.

Tervrajz, hallgatói rajz, fotó: H

Objektum: Szébény római katolikus templom alaprajza

Megnevezés: Szébény (Baranya. m.) rom. kat. templom.

Helység: Szébény

Cím: n.a.

Hrsz: n.a.

Szerzőségi közlés: Csizmadia Nándor

Szigó: jobbra lent

Keltezés: 1957.12.13.

Hordozó: pausz

Technika: tus

Lépték: 1:100

Méret: 34,3x40,7 cm

Állapot: jó

Hagyaték: n.a.

Megjegyzés:

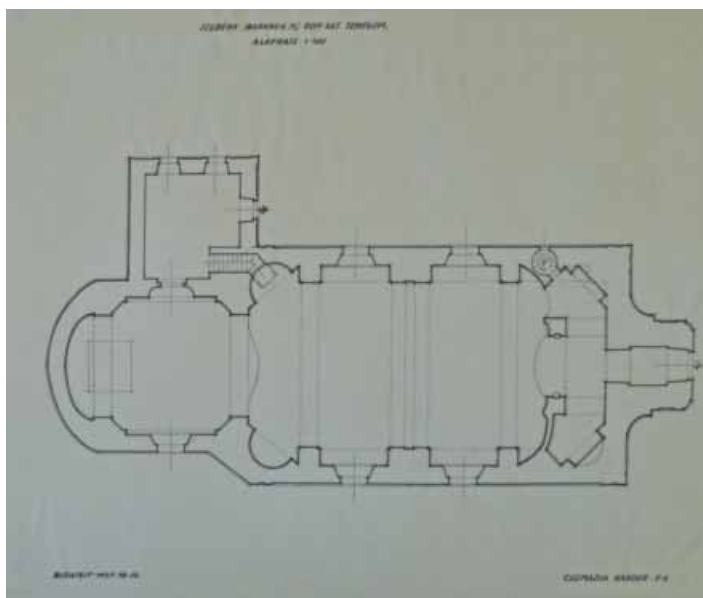



Jelzet: **100418**
 Eredeti jelzet: n.a.
 Tervrajz, hallgatói rajz, fotó: H
 Objektum: Szébény római katolikus templom oldalhomlokzata
 Megnevezés: Szébény (Baranya. m.) rom. kat. templom.
 Helység: Szébény
 Cím: n.a.
 Hrsz: n.a.
 Szerzőségi közlés: Csizmadia Nándor
 Szignó: jobbra lent
 Keltezés: 1957.12.13.
 Hordozó: pausz
 Technika: tus
 Lépték: 1:100
 Méret: 44x41 cm
 Állapot: sérült
 Hagyaték: n.a.
 Megjegyzés:



Jelzet: **100419**
 Eredeti jelzet: n.a.
 Tervrajz, hallgatói rajz, fotó: H
 Objektum: Szébény római katolikus templom hosszmetsete
 Megnevezés: Szébény (Baranya. m.) rom. kat. templom.
 Helység: Szébény
 Cím: n.a.
 Hrsz: n.a.
 Szerzőségi közlés: Csizmadia Nándor
 Szignó: jobbra lent
 Keltezés: 1957.12.13.
 Hordozó: pausz
 Technika: tus
 Lépték: 1:100
 Méret: 41x41 cm
 Állapot: sérült
 Hagyaték: n.a.
 Megjegyzés:

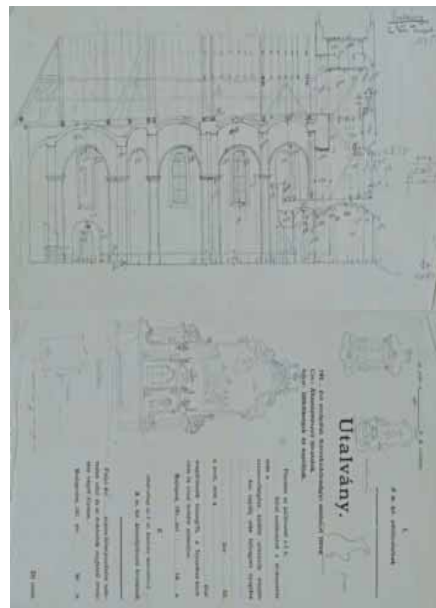

Jelzet: **100420**
 Eredeti jelzet: n.a.
 Tervrajz, hallgatói rajz, fotó: T
 Objektum: Szébény római katolikus templom felmérési hosszmetsete
 Megnevezés: Szébény Szt. Istv. Templ
 Helység: Szébény
 Cím: n.a.
 Hrsz: n.a.
 Szerzőségi közlés: Stippek József
 Szignó: jobbra lent
 Keltezés: 1926.04.23.
 Hordozó: papír
 Technika: ceruza
 Lépték: n.a.
 Méret: 33,7x20,2 cm
 Állapot: jó
 Hagyaték: n.a. Megjegyzés: felmérési manuálé, felirat: Szébény, Szt. Istv. Templ 1775, másik oldalon: felmérési rajzok

Jelzet: **100421**

Eredeti jelzet: n.a.

Tervrajz, hallgatói rajz, fotó: T

Objektum: Szébény római katolikus templom
felmérési alaprajza

Megnevezés: SzébénySzt. Istv. Templ

Helység: Szébény

Cím: n.a.

Hrsz: n.a.

Szerzőségi közlés: Stippek József

Szignó: jobbra lent

Keltezés: 1926.04.23.

Hordozó: papír

Technika: ceruza

Lépték: n.a.

Méret: 33,7x20,2 cm

Állapot: jó

Hagyaték: n.a.

Megjegyzés: felmérési manuálé, felirat: Szébény, Szt. Istv.

Templ 1775., másik oldalon: felmérési rajzok

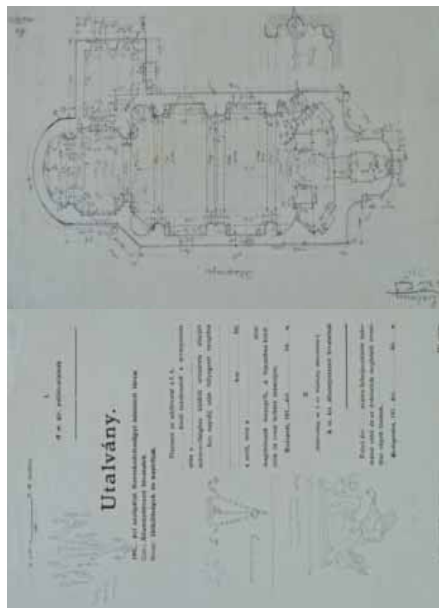

Jelzet: **100422**

Eredeti jelzet: n.a.

Tervrajz, hallgatói rajz, fotó: T

Objektum: Szébény római katolikus
templom felmérési részletrajzok

Megnevezés: SzébénySzt. Istv. Templ

Helység: Szébény

Cím: n.a.

Hrsz: n.a.

Szerzőségi közlés: Stippek József

Szignó: jobbra lent

Keltezés: 1926.04.23.

Hordozó: papír

Technika: ceruza

Lépték: n.a.

Méret: 21x34 cm

Állapot: jó

Hagyaték: n.a.

Megjegyzés: felmérési manuálé, felirat: Szébény, Szt. Istv.

Templ 1775., másik oldalon: felmérési rajzok

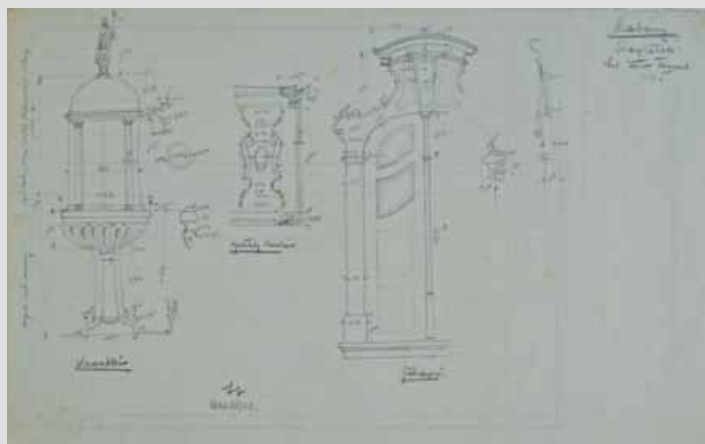

Jelzet: **100423**

Eredeti jelzet: n.a.

Tervrajz, hallgatói rajz, fotó: T

Objektum: Szébény római katolikus templom felmérési rajzok

Megnevezés: Szébény Szt. Istv. Templ

Helység: Szébény

Cím: n.a.

Hrsz: n.a.

Szerzőségi közlés: Stippek József

Szignó: jobbra lent

Keltezés: 1926.04.23.

Hordozó: papír

Technika: ceruza

Lépték: n.a.

Méret: 34,3x20,7 cm

Állapot: jó

Hagyaték: n.a.

Megjegyzés: felmérési manuálé,
felirat: Szébény, Szt. Istv. Templ 1775.





Jelzet: **100424**
 Eredeti jelzet: n.a.
 Tervrajz, hallgatói rajz, fotó: T
 Objektum: Szébény római katolikus templom felmérési rajzok
 Megnevezés: Szébény Szt. Istv. Templ
 Helység: Szébény
 Cím: n.a.
 Hrsz: n.a.
 Szerzőségi közlés: Stippek József
 Szignó: jobbra lent
 Keltezés: 1926.04.23.
 Hordozó: papír
 Technika: ceruza
 Lépték: n.a.
 Méret: 34,3x20,7 cm
 Állapot: jó
 Hagyaték: n.a.
 Megjegyzés: felmérési manuálé,
 felirat: Szébény, Szt. Istv. Templ 1775

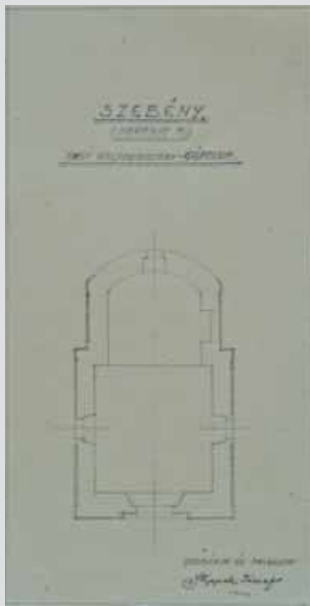

Jelzet: **100425**
 Eredeti jelzet: n.a.
 Tervrajz, hallgatói rajz, fotó: T
 Objektum: Szébény Havi Boldogasszony kápolna alaprajza
 Megnevezés: Szébény, (Baranya m.)
 Havi Boldogasszony-kápolna
 Helység: Szébény
 Cím: n.a.
 Hrsz: n.a.
 Szerzőségi közlés: Stippek József
 Szignó: jobbra lent
 Keltezés: 1944.
 Hordozó: papír
 Technika: ceruza
 Lépték: n.a.
 Méret: 18,3x9,6 cm
 Állapot: jó
 Hagyaték: n.a.
 Megjegyzés: felirat: Felmérte és felrakta, Stippek József, 1944.

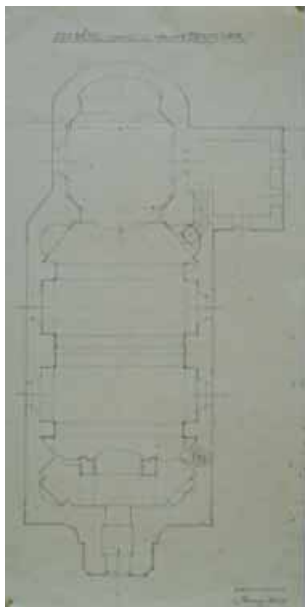

Jelzet: **100426**
 Eredeti jelzet: n.a.
 Tervrajz, hallgatói rajz, fotó: T
 Objektum: Szébény római katolikus templom alaprajza
 Megnevezés: Szébény, (Baranya m.) Róm. Kat. Temploma.
 Helység: Szébény
 Cím: n.a.
 Hrsz: n.a.
 Szerzőségi közlés: Stippek József
 Szignó: jobbra lent
 Keltezés: 1944.
 Hordozó: papír
 Technika: ceruza
 Lépték: n.a.
 Méret: 42,2x21,1 cm
 Állapot: jó
 Hagyaték: n.a.
 Megjegyzés: felirat: Felmérte és felrakta, Stippek József,
 1944.

Jelzet: 100427

Eredeti jelzet: n.a.

Tervrajz, hallgatói rajz, fotó: T

Objektum: Szebény Havi Boldogasszony kápolna
felmérési rajzai

Megnevezés: Szebény, Havi bold assz káp.

Helység: Szebény

Cím: n.a.

Hrsz: n.a.

Szerzőségi közlés: Stippek József

Szignó: jobbra lent

Keltezés: 1926.04.23.

Hordozó: papír

Technika: ceruza

Lépték: n.a.

Méret: 33,9x21 cm

Állapot: jó

Hagyaték: n.a.

Megjegyzés: felmérési manuálé, másik oldalán: sírfelirat
feljegyzése**Jelzet: 100428**

Eredeti jelzet: n.a.

Tervrajz, hallgatói rajz, fotó: T

Objektum: Ófalu római katolikus templom alaprajza

Megnevezés: Ófalu: r.k. templom

Helység: Ófalu

Cím: n.a.

Hrsz: n.a.

Szerzőségi közlés: [Stippek József]

Szignó: n.a.

Keltezés: s.a.

Hordozó: papír

Technika: nyomtat

Lépték: 1:100

Méret: 30,9x25,7 cm

Állapot: jó

Hagyaték: n.a.

Megjegyzés:

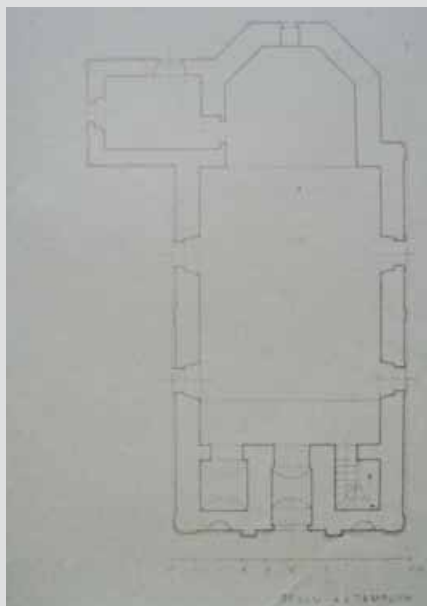
**Jelzet: 100429**

Eredeti jelzet: n.a.

Tervrajz, hallgatói rajz, fotó: T

Objektum: Óbánya iskola kápolna alaprajza

Megnevezés: Ó-bánya (Bar. m.): iskola-kápolna

Helység: Óbánya

Cím: n.a.

Hrsz: n.a.

Szerzőségi közlés: Stippek József

Szignó: jobbra fent

Keltezés: 1944.

Hordozó: papír

Technika: nyomtat

Lépték: 1:100

Méret: 29,7x21 cm

Állapot: jó

Hagyaték: n.a.

Megjegyzés: jobbra fent: Stippek 1944.

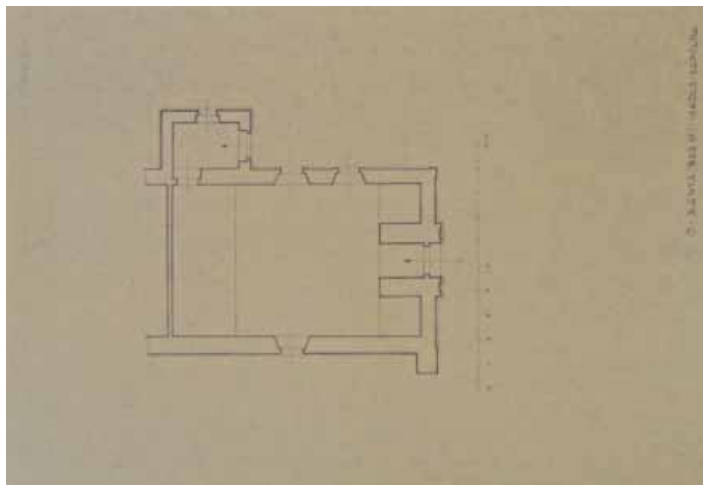

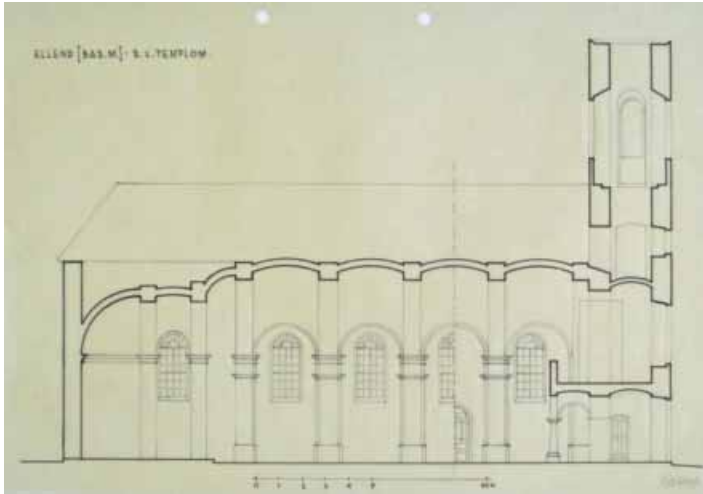

Jelzet: **100430**
 Eredeti jelzet: n.a.
 Tervrajz, hallgatói rajz, fotó: T
 Objektum: Ellend római katolikus templom hossz metszete
 Megnevezés: Ellend (Bar. m.): r. k. templom.
 Helység: Ellend
 Cím: n.a.
 Hrsz: n.a.
 Szerzőségi közlés: [Stippek József]
 Szignó: n.a.
 Keltezés: s.a.
 Hordozó: pausz
 Technika: tus
 Lépték: 1:100
 Méret: 21,6x30,9 cm
 Állapot: jó
 Hagyaték: n.a.
 Megjegyzés:

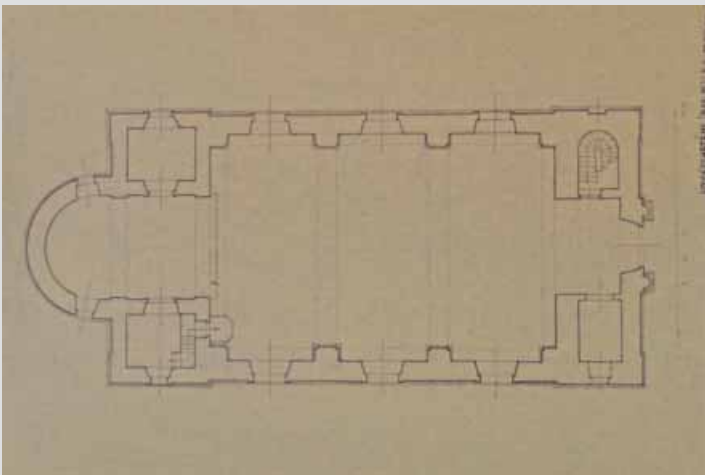

Jelzet: **100431**
 Eredeti jelzet: n.a.
 Tervrajz, hallgatói rajz, fotó: T
 Objektum: Lovászhetyén római katolikus templom alaprajza
 Megnevezés: Lovászhetyén (Bar. m.) r.k. templom
 Helység: Lovászhetyén
 Cím: n.a.
 Hrsz: n.a.
 Szerzőségi közlés: Stippek József
 Szignó: jobbra fent
 Keltezés: 1944.
 Hordozó: papír
 Technika: nyomat
 Lépték: 1:100
 Méret: 31,3x21,9 cm
 Állapot: jó
 Hagyaték: n.a.
 Megjegyzés: jobbra fent: Stippek 944.

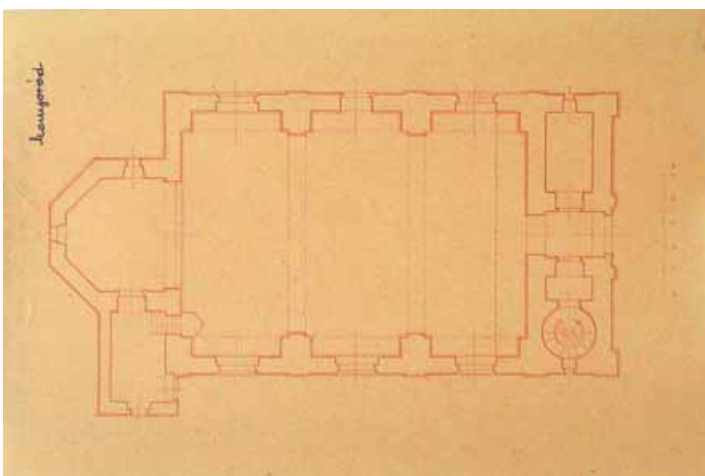

Jelzet: **100432**
 Eredeti jelzet: n.a.
 Tervrajz, hallgatói rajz, fotó: T
 Objektum: Monyoród római katolikus templom alaprajza
 Megnevezés: Monyoród
 Helység: Monyoród
 Cím: n.a.
 Hrsz: n.a.
 Szerzőségi közlés: Stippek József
 Szignó: jobbra lent
 Keltezés: 1926.
 Hordozó: papír
 Technika: nyomat
 Lépték: 1:100
 Méret: 30,3x21 cm
 Állapot: jó
 Hagyaték: n.a.
 Megjegyzés: jobbra lent: Stippek 926.

Jelzet: 100433

Eredeti jelzet: n.a.

Tervrajz, hallgatói rajz, fotó: T

Objektum: Ellend római katolikus templom alaprajza

Megnevezés: Ellend (Bar m.): r.k. templom

Helység: Ellend

Cím: n.a.

Hrsz: n.a.

Szerzőségi közlés: [Stippek József]

Szignó: n.a.

Keltezés: s.a.

Hordozó: papír

Technika: nyomtat

Lépték: 1:100

Méret: 22,3x31,8 cm

Állapot: jó

Hagyaték: n.a.

Megjegyzés:

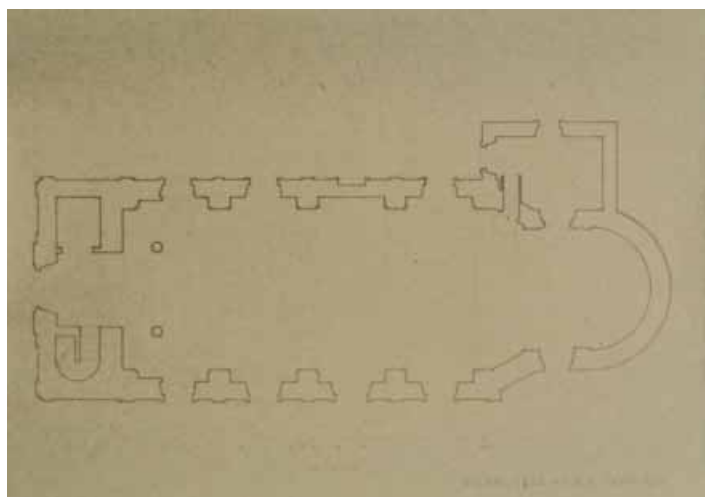
**Jelzet: 100434**

Eredeti jelzet: n.a.

Tervrajz, hallgatói rajz, fotó: T

Objektum: Kátoly római katolikus templom alaprajza

Megnevezés: Kátoly: r. k. templom.

Helység: Kátoly

Cím: n.a.

Hrsz: n.a.

Szerzőségi közlés: Stippek József

Szignó: jobbra fent

Keltezés: 1926.

Hordozó: papír

Technika: nyomtat

Lépték: 1:100

Méret: 32,5x21 cm

Állapot: jó

Hagyaték: n.a.

Megjegyzés: jobbra fent: Stippek 926.

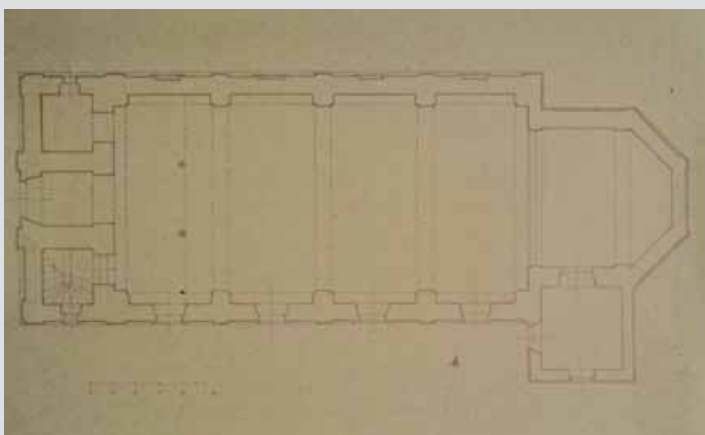
**Jelzet: 100435**

Eredeti jelzet: n.a.

Tervrajz, hallgatói rajz, fotó: T

Objektum: Véménd kálvária kápolna alaprajza, helyszínrajza

Megnevezés: Véménd (Bar. m.)

kálvária-kápol. (Nep. Szt. János)

Helység: Véménd

Cím: n.a.

Hrsz: n.a.

Szerzőségi közlés: [Stippek József]

Szignó: n.a.

Keltezés: s.a.

Hordozó: papír

Technika: nyomtat

Lépték: 1:100

Méret: 29,9x21,8 cm

Állapot: jó

Hagyaték: n.a.

Megjegyzés:

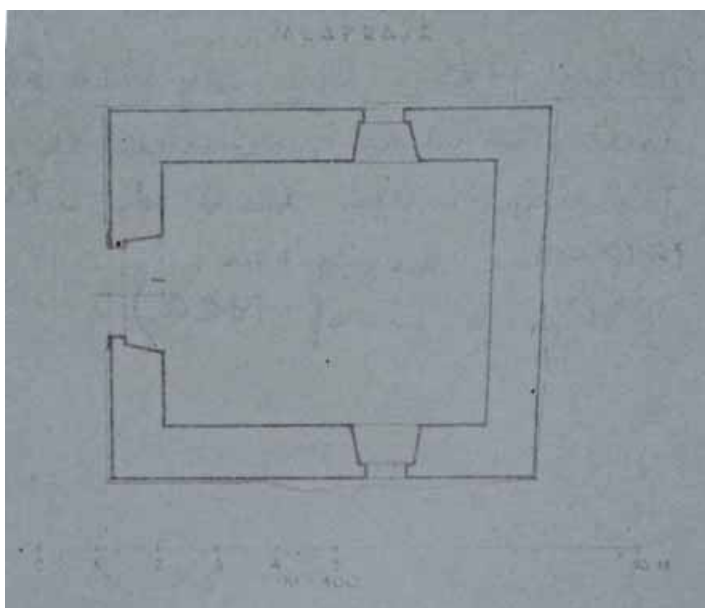

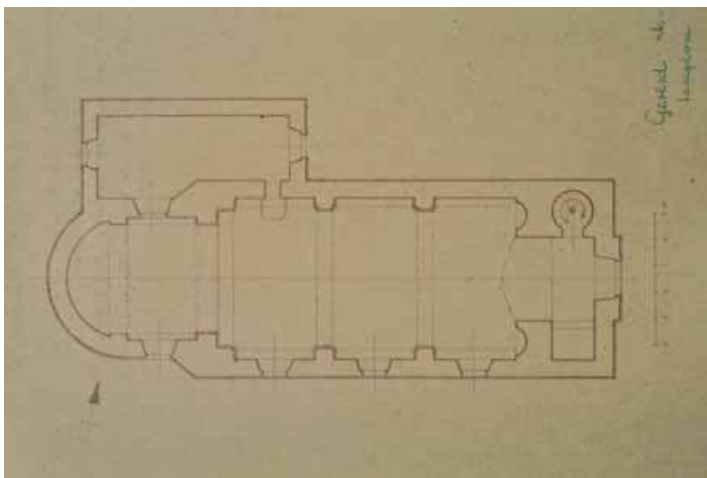

Jelzet: **100436**
 Eredeti jelzet: n.a.
 Tervrajz, hallgatói rajz, fotó: T
 Objektum: Geresd római katolikus templom alaprajza
 Megnevezés: Geresd: rk. templom
 Helység: Geresd
 Cím: n.a.
 Hrsz: n.a.
 Szerzőségi közlés: Stippek József
 Szignó: jobbra fent
 Keltezés: 1926.
 Hordozó: papír
 Technika: nyomtatás
 Lépték: 1:100
 Méret: 30,2x20,8 cm
 Állapot: jó
 Hagyaték: n.a.
 Megjegyzés: jobbra fent: Stippek 926.

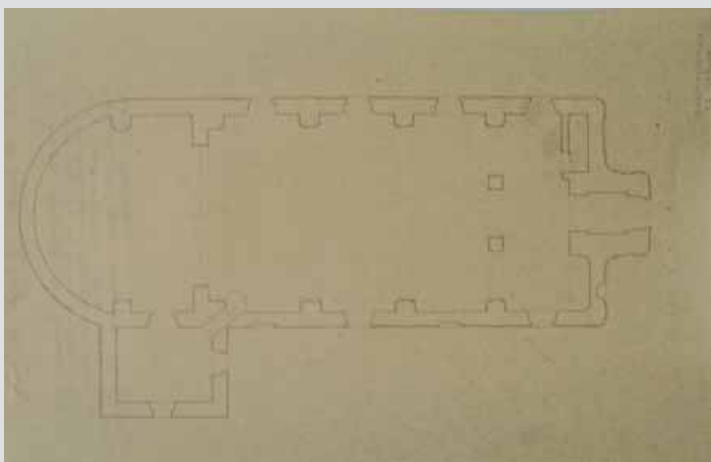

Jelzet: **100437**
 Eredeti jelzet: n.a.
 Tervrajz, hallgatói rajz, fotó: T
 Objektum: Feked római katolikus templom alaprajza
 Megnevezés: Feked (Baranya m.): r.k. templom.
 Helység: Feked
 Cím: n.a.
 Hrsz: n.a.
 Szerzőségi közlés: [Stippek József]
 Szignó: n.a.
 Keltezés: s.a.
 Hordozó: papír
 Technika: nyomtatás
 Lépték: 1:100
 Méret: 34,7x22,8 cm
 Állapot: jó
 Hagyaték: n.a.
 Megjegyzés:

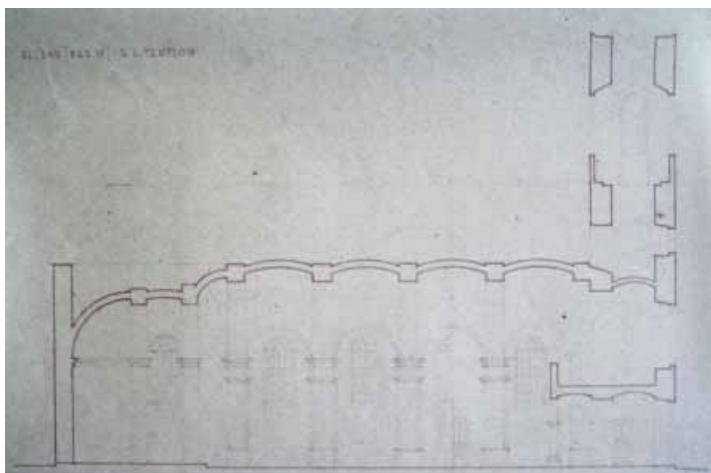

Jelzet: **100438**
 Eredeti jelzet: n.a.
 Tervrajz, hallgatói rajz, fotó: T
 Objektum: Ellend római katolikus templom hosszmetzete
 Megnevezés: Ellend (Bar m.): r.k. templom
 Helység: Ellend
 Cím: n.a.
 Hrsz: n.a.
 Szerzőségi közlés: [Stippek József]
 Szignó: n.a.
 Keltezés: s.a.
 Hordozó: papír
 Technika: nyomtatás
 Lépték: 1:100
 Méret: 21,7x31,1 cm
 Állapot: jó
 Hagyaték: n.a.
 Megjegyzés:

**Jelzet: 100439**

Eredeti jelzet: n.a.

Tervrajz, hallgatói rajz, fotó: T

Objektum: Püspökszenterzsébet római katolikus templom hosszsmetszete

Megnevezés: Püspökszenterzsébet r. k. templom

Helység: Püspökszenterzsébet

Cím: n.a.

Hrsz: n.a.

Szerzőségi közlés: [Stippek József]

Szignó: n.a.

Keltezés: s.a.

Hordozó: papír

Technika: nyomtat

Lépték: n.a.

Méret: 26,5x40,2 cm

Állapot: jó

Hagyaték: n.a.

Megjegyzés:

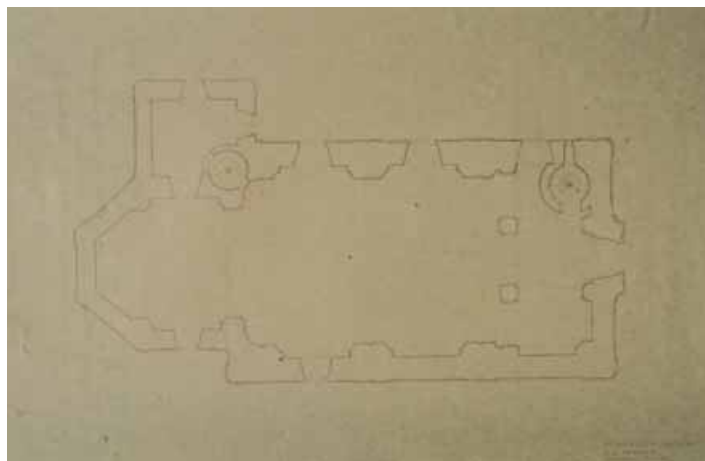
**Jelzet: 100440**

Eredeti jelzet: n.a.

Tervrajz, hallgatói rajz, fotó: T

Objektum: Feked római katolikus templom hosszsmetszete

Megnevezés: Feked Szt. Háromság tp. hossz-metszet

Helység: Feked

Cím: n.a.

Hrsz: n.a.

Szerzőségi közlés: Stippek József

Szignó: jobbra fent

Keltezés: 1926.

Hordozó: papír

Technika: nyomtat

Lépték: 1:100

Méret: 28x41,6 cm

Állapot: jó

Hagyaték: n.a.

Megjegyzés: jobbra fent: Stippek 926.

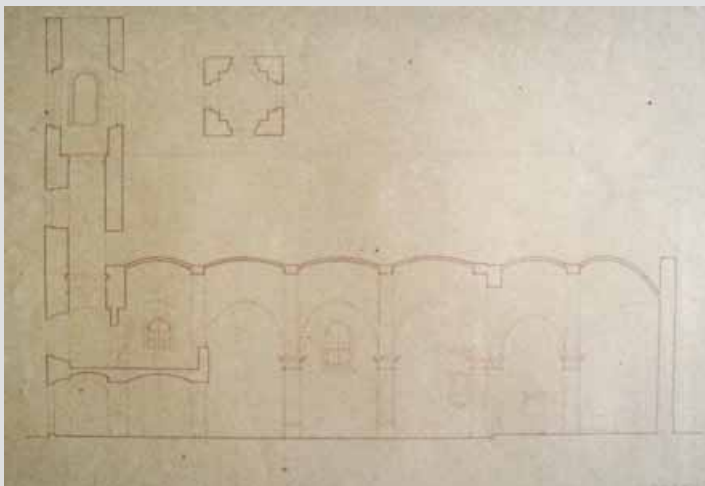
**Jelzet: 100441**

Eredeti jelzet: n.a.

Tervrajz, hallgatói rajz, fotó: T

Objektum: Pécsvárad római katolikus templom alaprajza

Megnevezés: Pécsvárad. (Bar. m.) r. k. templom

Helység: Pécsvárad

Cím: n.a.

Hrsz: n.a.

Szerzőségi közlés: Stippek József

Szignó: balra fent

Keltezés: 1944.

Hordozó: papír

Technika: nyomtat

Lépték: 1:100

Méret: 29,7x48 cm

Állapot: jó

Hagyaték: n.a.

Megjegyzés: balra fent: Stippek 1944.

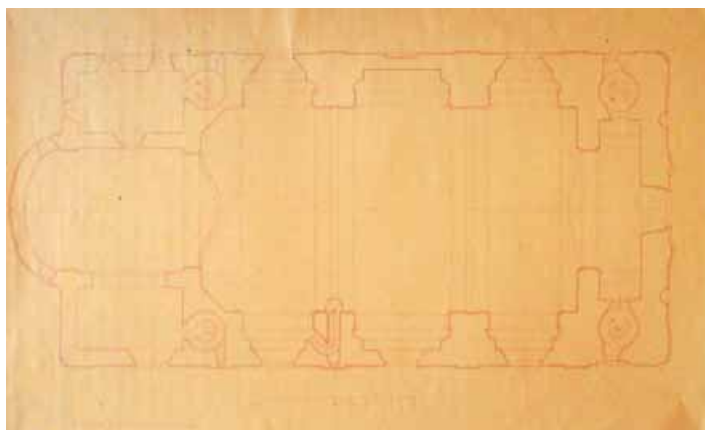

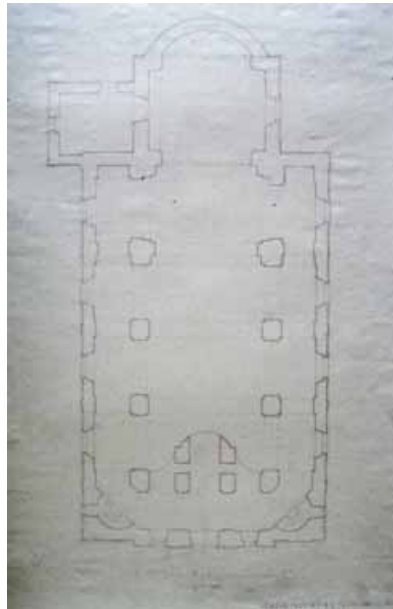

Jelzet: **100442**
 Eredeti jelzet: n.a.
 Tervrajz, hallgatói rajz, fotó: T
 Objektum: Véménd római katolikus templom alaprajza
 Megnevezés: Véménd. (Bar. m.) r. k. templom
 Helység: Véménd
 Cím: n.a.
 Hrsz: n.a.
 Szerzőségi közlés: [Stippek József]
 Szignó: n.a.
 Keltezés: s.a.
 Hordozó: papír
 Technika: nyomtatás
 Lépték: 1:100
 Méret: 46,2x30,4 cm
 Állapot: jó
 Hagyaték: n.a.
 Megjegyzés:

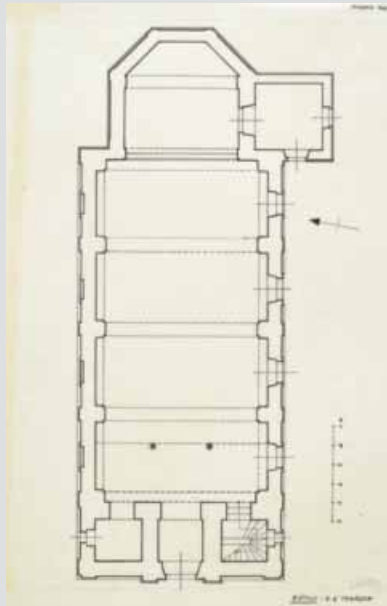

Jelzet: **100443**
 Eredeti jelzet: n.a.
 Tervrajz, hallgatói rajz, fotó: T
 Objektum: Kátoly római katolikus templom alaprajza
 Megnevezés: Kátoly: r. k. templom.
 Helység: Kátoly
 Cím: n.a.
 Hrsz: n.a.
 Szerzőségi közlés: Stippek József
 Szignó: jobbra fent
 Keltezés: 1926.
 Hordozó: pausz
 Technika: tus
 Lépték: 1:100
 Méret: 32,5x21 cm
 Állapot: jó
 Hagyaték: n.a.
 Megjegyzés: jobbra fent: Stippek 926.

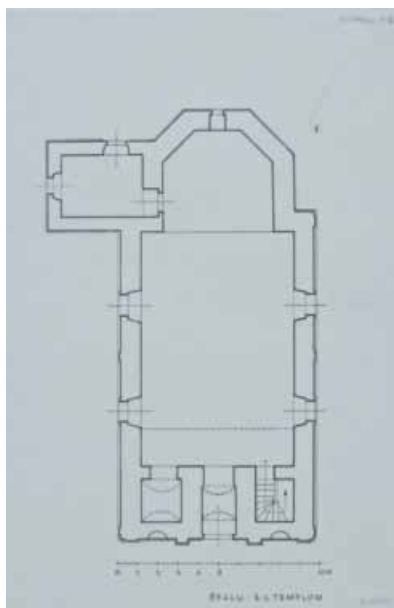

Jelzet: **100444**
 Eredeti jelzet: n.a.
 Tervrajz, hallgatói rajz, fotó: T
 Objektum: Ófalu római katolikus templom alaprajza
 Megnevezés: Ófalu: r.k. templom
 Helység: Ófalu
 Cím: n.a.
 Hrsz: n.a.
 Szerzőségi közlés: Stippek József
 Szignó: jobbra fent
 Keltezés: 1945.
 Hordozó: pausz
 Technika: tus
 Lépték: 1:100
 Méret: 29,7x20,8 cm
 Állapot: jó
 Hagyaték: n.a.
 Megjegyzés: jobbra fent: Stippek 945.

Jelzet: **100445**

Eredeti jelzet: n.a.

Tervrajz, hallgatói rajz, fotó: T

Objektum: Ellend római katolikus templom alaprajza

Megnevezés: Ellend (Bar m.): r.k. templom

Helység: Ellend

Cím: n.a.

Hrsz: n.a.

Szerzőségi közlés: Stippek József

Szignó: jobbra fent

Keltezés: 1944.

Hordozó: pausz

Technika: tus

Lépték: 1:100

Méret: 21,7x31 cm

Állapot: jó

Hagyaték: n.a.

Megjegyzés: jobbra fent: Stippek 1944.

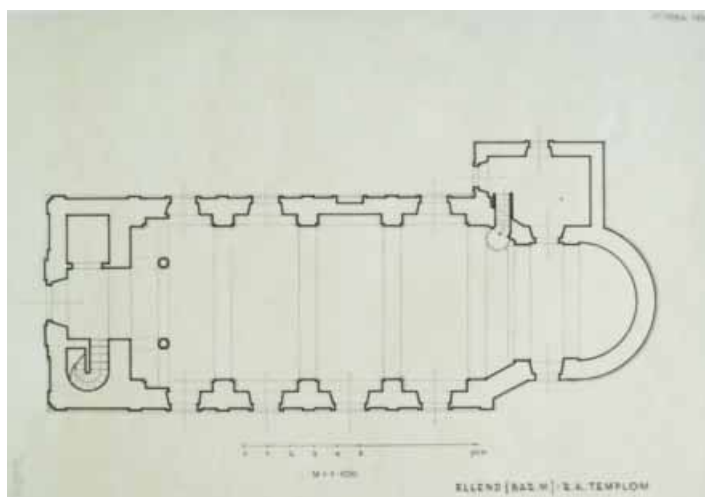

Jelzet: **100446**

Eredeti jelzet: n.a.

Tervrajz, hallgatói rajz, fotó: T

Objektum: Óbánya iskola kápolna alaprajza

Megnevezés: Ó-bánya (Bar. m.):

iskola-kápolna

Helység: Óbánya

Cím: n.a.

Hrsz: n.a.

Szerzőségi közlés: Stippek József

Szignó: jobbra fent

Keltezés: 1944.

Hordozó: pausz

Technika: tus

Lépték: 1:100

Méret: 29,7x21 cm

Állapot: jó

Hagyaték: n.a.

Megjegyzés: jobbra fent: Stippek 1944.

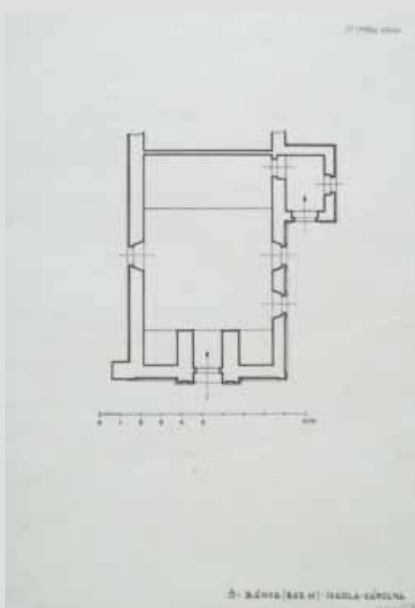

Jelzet: **100447**

Eredeti jelzet: n.a.

Tervrajz, hallgatói rajz, fotó: T

Objektum: Geresd római katolikus templom alaprajza

Megnevezés: Geresd

Helység: Geresd

Cím: n.a.

Hrsz: n.a.

Szerzőségi közlés: Stippek József

Szignó: jobbra fent

Keltezés: 1926.

Hordozó: pausz

Technika: tus

Lépték: 1:100

Méret: 29,7x21 cm

Állapot: jó

Hagyaték: n.a.

Megjegyzés: jobbra fent: Stippek 926.

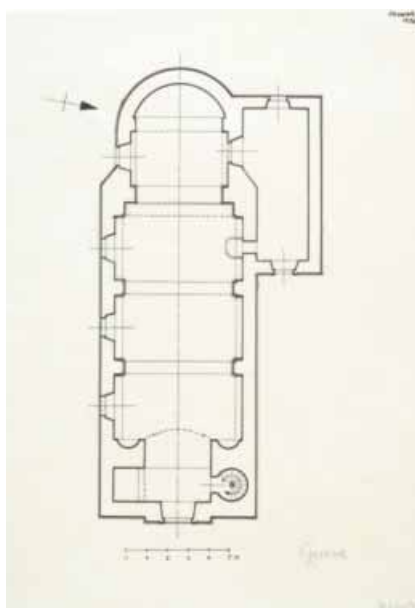

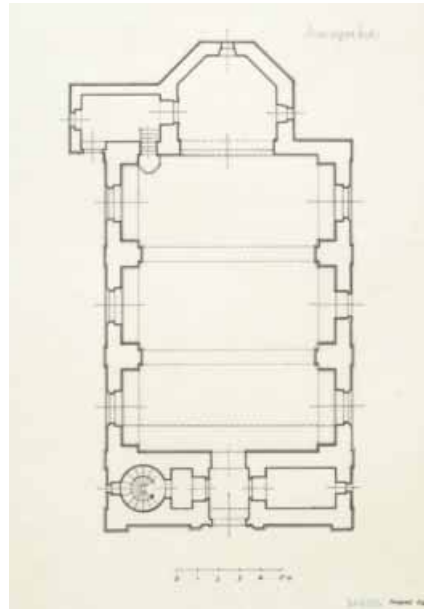

Jelzet: **100448**
 Eredeti jelzet: n.a.
 Tervrajz, hallgatói rajz, fotó: T
 Objektum: Monyoród római katolikus templom alaprajza
 Megnevezés: Monyoród
 Helység: Monyoród
 Cím: n.a.
 Hrsz: n.a.
 Szerzőségi közlés: Stippek József
 Szignó: jobbra lent
 Keltezés: 1926.
 Hordozó: pausz
 Technika: tus
 Lépték: 1:100
 Méret: 29,7x21 cm
 Állapot: jó
 Hagyaték: n.a.
 Megjegyzés: jobbra lent: Stippek 926.

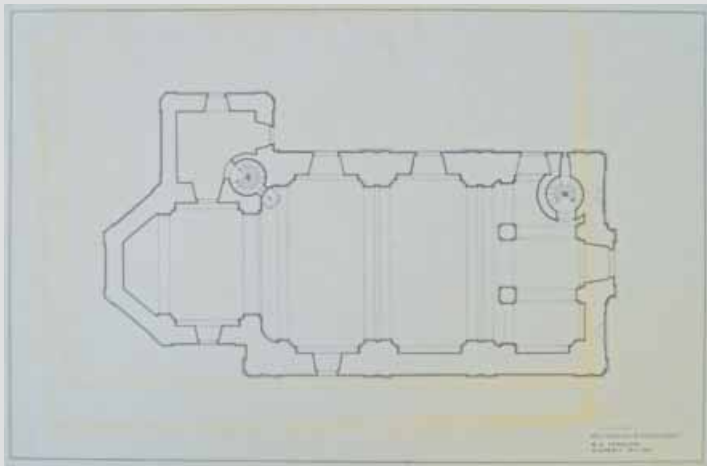

Jelzet: **100449**
 Eredeti jelzet: n.a.
 Tervrajz, hallgatói rajz, fotó: T
 Objektum: Püspökszenterzsébet római katolikus templom alaprajza
 Megnevezés: Püspökszenterzsébet r. k. templom
 Helység: Püspökszenterzsébet
 Cím: n.a.
 Hrsz: n.a.
 Szerzőségi közlés: Stippek József
 Szignó: jobbra lent
 Keltezés: 1926.
 Hordozó: pausz
 Technika: tus
 Lépték: 1:100
 Méret: 26,6x40,6 cm
 Állapot: jó
 Hagyaték: n.a.
 Megjegyzés: jobbra lent: Stippek 926.

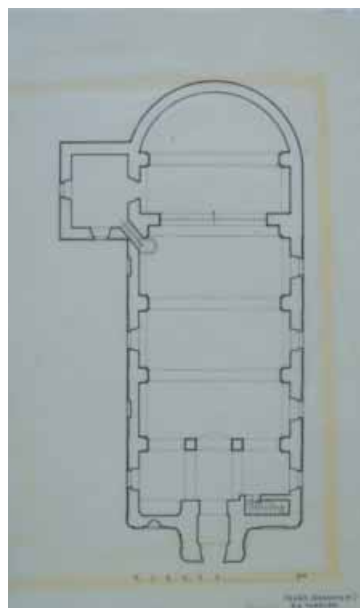

Jelzet: **100450**
 Eredeti jelzet: n.a.
 Tervrajz, hallgatói rajz, fotó: T
 Objektum: Feked római katolikus templom alaprajza
 Megnevezés: Feked (Baranya m.): r.k. templom.
 Helység: Feked
 Cím: n.a.
 Hrsz: n.a.
 Szerzőségi közlés: Stippek József
 Szignó: jobbra fent
 Keltezés: 1944.
 Hordozó: pausz
 Technika: tus
 Lépték: 1:100
 Méret: 37,5x23 cm
 Állapot: jó
 Hagyaték: n.a.
 Megjegyzés: jobbra fent: Stippek 944

Jelzet: 100451

Eredeti jelzet: n.a.

Tervrajz, hallgatói rajz, fotó: T

Objektum: Feked római katolikus templom hosszmetsete

Megnevezés: Feked Szt. Háromság tp. hossz-metszet

Helység: Feked

Cím: n.a.

Hrsz: n.a.

Szerzőségi közlés: Stippek József

Szigónó: jobbra fent

Keltezés: 1926.

Hordozó: pausz

Technika: tus

Lépték: 1:100

Méret: 28x42,8 cm

Állapot: jó

Hagyaték: n.a.

Megjegyzés: jobbra fent: Stippek 926.

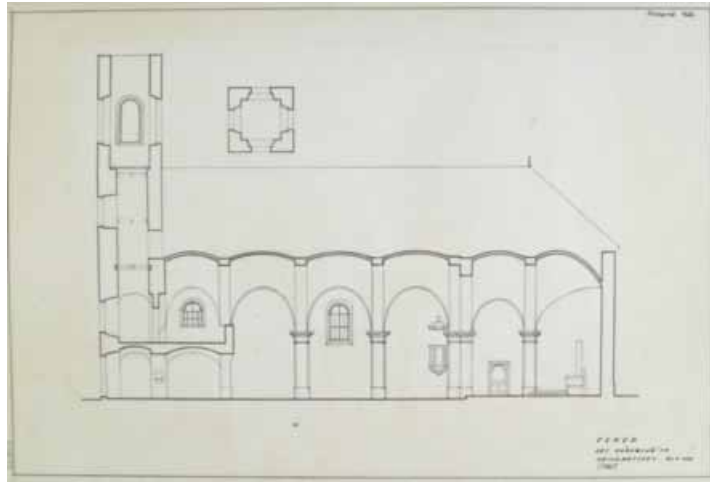
**Jelzet: 100452**

Eredeti jelzet: n.a.

Tervrajz, hallgatói rajz, fotó: T

Objektum: Lovászhetény római katolikus templom alaprajza

Megnevezés: Lovászhetény (Bar. m.) r.k. templom

Helység: Lovászhetény

Cím: n.a.

Hrsz: n.a.

Szerzőségi közlés: Stippek József

Szigónó: jobbra fent

Keltezés: 1944.

Hordozó: pausz

Technika: tus

Lépték: 1:100

Méret: 31x21,8 cm

Állapot: jó

Hagyaték: n.a.

Megjegyzés: jobbra fent: Stippek 944.

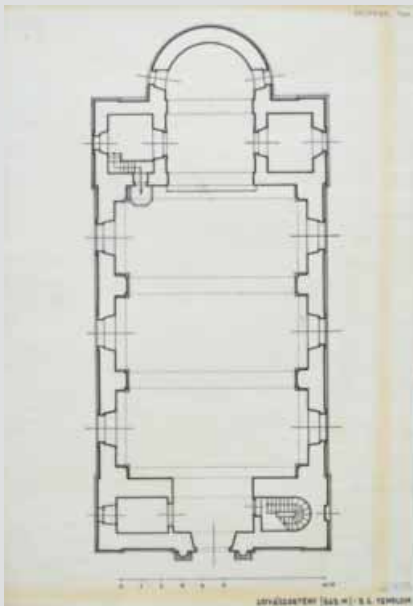
**Jelzet: 100453**

Eredeti jelzet: n.a.

Tervrajz, hallgatói rajz, fotó: T

Objektum: Véménd kálvária kápolna alaprajza

Megnevezés: Véménd. (Baranya m.) kálvária-kápol. (Nep. Szt. János)

Helység: Véménd

Cím: n.a.

Hrsz: n.a.

Szerzőségi közlés: Stippek József

Szigónó: jobbra fent

Keltezés: 1944.

Hordozó: pausz

Technika: tus

Lépték: 1:100

Méret: 29,7x22 cm

Állapot: jó

Hagyaték: n.a.

Megjegyzés: jobbra fent: Stippek 944

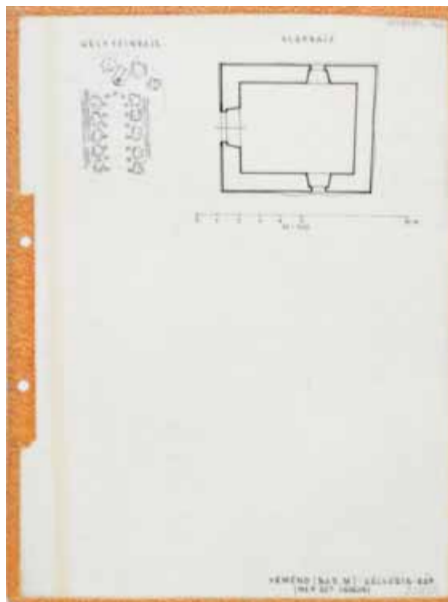

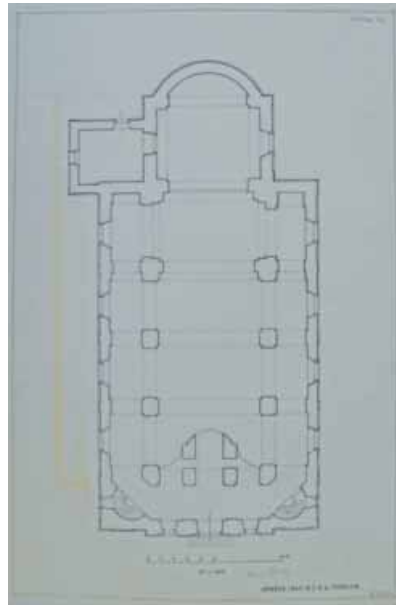

Jelzet: **100454**
 Eredeti jelzet: n.a.
 Tervrajz, hallgatói rajz, fotó: T
 Objektum: Véménd római katolikus templom alaprajza
 Megnevezés: Véménd. (Bar. m.): r. k. templom
 Helység: Véménd
 Cím: n.a.
 Hrsz: n.a.
 Szerzőségi közlés: Stippek József
 Szignó: jobbra fent
 Keltezés: 1944.
 Hordozó: pausz
 Technika: tus
 Lépték: 1:100
 Méret: 46x30,4 cm
 Állapot: jó
 Hagyaték: n.a.
 Megjegyzés: jobbra fent: Stippek 944

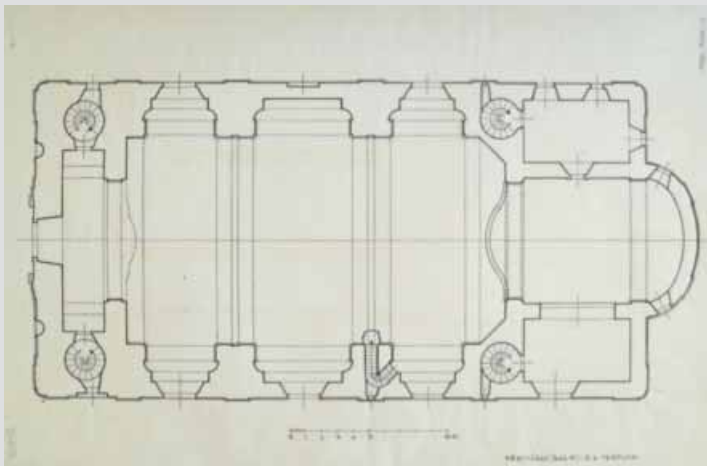

Jelzet: **100455**
 Eredeti jelzet: n.a.
 Tervrajz, hallgatói rajz, fotó: T
 Objektum: Pécsvárad római katolikus templom alaprajza
 Megnevezés: Pécsvárad (Bar. m.) r. k. templom
 Helység: Pécsvárad
 Cím: n.a.
 Hrsz: n.a.
 Szerzőségi közlés: Stippek József
 Szignó: balra fent
 Keltezés: 1944.
 Hordozó: pausz
 Technika: tus
 Lépték: 1:100
 Méret: 44,3x29,5 cm
 Állapot: jó
 Hagyaték: n.a.
 Megjegyzés: balra fent: Stippek 944

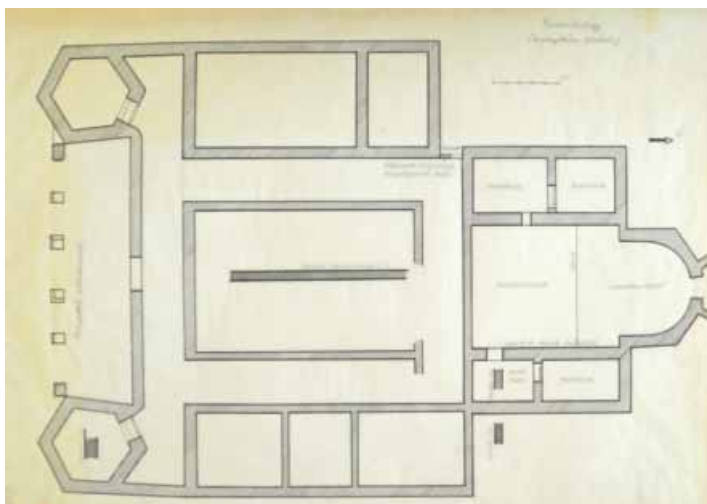

Jelzet: **100456**
 Eredeti jelzet: n.a.
 Tervrajz, hallgatói rajz, fotó: T
 Objektum: Hosszúhetény római villa alaprajza
 Megnevezés: Hosszúhetény
 Helység: Hosszúhetény
 Cím: n.a.
 Hrsz: n.a.
 Szerzőségi közlés: Sonntag János
 Szignó: jobbra fent
 Keltezés: s.a.
 Hordozó: pausz
 Technika: tus
 Lépték: 1:100
 Méret: 41x55 cm
 Állapot: jó
 Hagyaték: n.a.
 Megjegyzés:

Jelzet: **100457**

Eredeti jelzet: n.a.

Tervrajz, hallgatói rajz, fotó: T

Objektum: Hosszúhetény római villa alaprajza

Megnevezés: Hosszúhetény

Helység: Hosszúhetény

Cím: n.a.

Hrsz: n.a.

Szerzőségi közlés: Sonntag János

Szignó: jobbra fent

Keltezés: s.a.

Hordozó: papír

Technika: nyomtat

Lépték: 1:100

Méret: 40,5x56 cm

Állapot: jó

Hagyaték: n.a.

Megjegyzés:

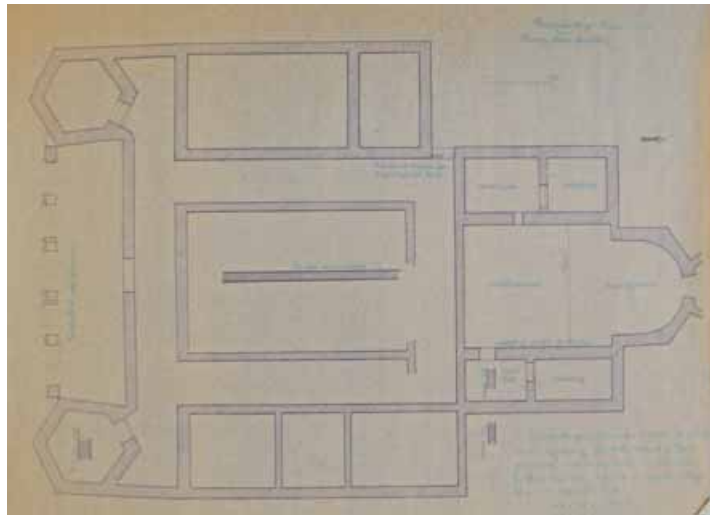

Jelzet: **100458**

Eredeti jelzet: n.a.

Tervrajz, hallgatói rajz, fotó: T

Objektum: felmérési rajzok jegyzéke

Megnevezés: n.a.

Helység: n.a.

Cím: n.a.

Hrsz: n.a.

Szerzőségi közlés: n.a.

Szignó: n.a.

Keltezés: s.a.

Hordozó: papír

Technika: toll

Lépték: n.a.

Méret: 29,2x20,5 cm

Állapot: jó

Hagyaték: n.a.

Megjegyzés: 100458-as és 100459 összetartozó anyag



Jelzet: **100459**

Eredeti jelzet: n.a.

Tervrajz, hallgatói rajz, fotó: T

Objektum: felmérési rajzok jegyzéke

Megnevezés: n.a.

Helység: n.a.

Cím: n.a.

Hrsz: n.a.

Szerzőségi közlés: n.a.

Szignó: n.a.

Keltezés: s.a.

Hordozó: papír

Technika: toll

Lépték: n.a.

Méret: 29,2x20,5 cm

Állapot: jó

Hagyaték: n.a.

Megjegyzés: 100458-as és 100459 összetartozó anyag

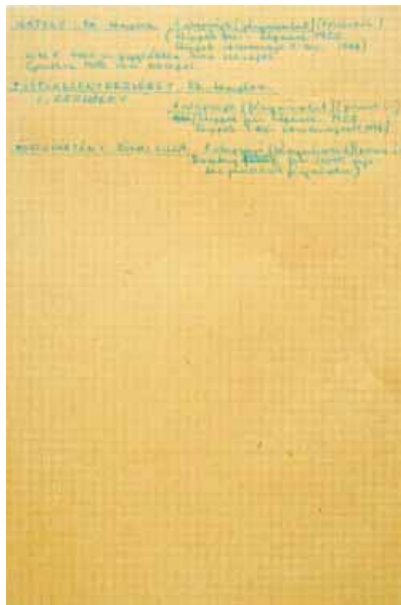

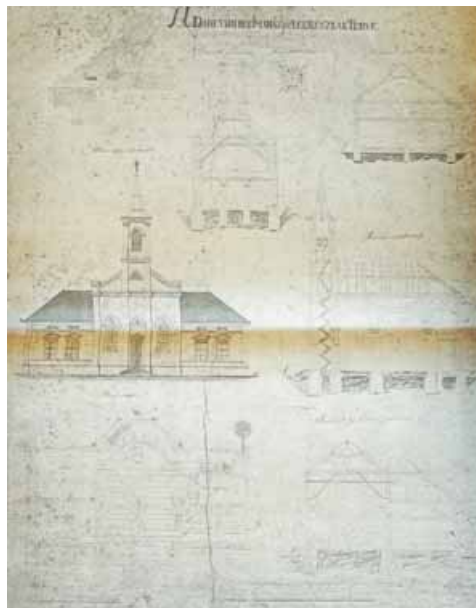

Jelzet: **100460**
 Eredeti jelzet: T00110
 Tervrajz, hallgatói rajz, fotó: T
 Objektum: Daruvári református imaház és lelkeszlak terve
 Megnevezés: A daruvári református imaház és lelkeszlak terve
 Helység: Daruvár
 Cím: n.a.
 Hrsz: n.a.
 Szerzőségi közlés: Kováts F.
 Szignó: jobbra lent
 Keltezés: 1882.07.01.
 Hordozó: papír
 Technika: fénymásolat
 Lépték: n.a.
 Méret: 88,4x59,6 cm
 Állapot: jó
 Hagyaték: n.a.
 Megjegyzés: felirat: Helybenhagyaték
 Körmendy Sándor esperes, 1882.VII. 01.

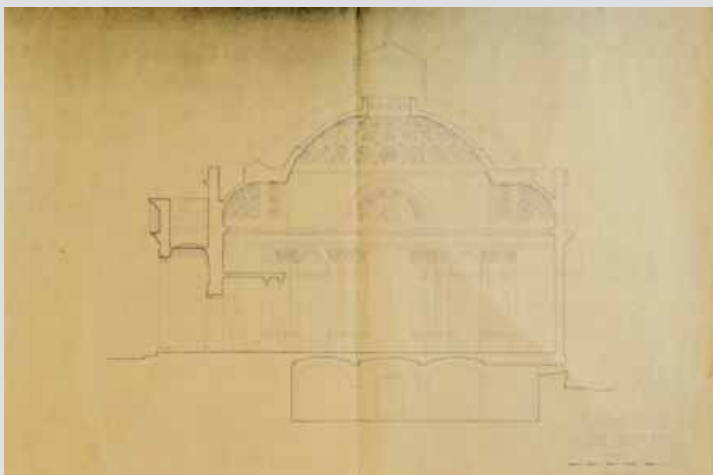

Jelzet: **100461**
 Eredeti jelzet: T00107
 Tervrajz, hallgatói rajz, fotó: T
 Objektum: Balatonfüredi kerek templom metszete
 Megnevezés: Balatonfüredi kerek templom metszet
 Helység: Balatonfüred
 Cím: n.a.
 Hrsz: n.a.
 Szerzőségi közlés: n.a.
 Szignó: n.a.
 Keltezés: s.a.
 Hordozó: papír
 Technika: nyomat
 Lépték: n.a.
 Méret: 59x78 cm
 Állapot: jó
 Hagyaték: n.a.
 Megjegyzés: 100461-100470-ig összetartozó anyag



Jelzet: **100462**
 Eredeti jelzet: T00106
 Tervrajz, hallgatói rajz, fotó: T
 Objektum: Balatonfüredi kerek templom helyszínrajza
 Megnevezés: Balatonfüredi kerek templom helyszínrajz és környezet
 Helység: Balatonfüred
 Cím: n.a.
 Hrsz: n.a.
 Szerzőségi közlés: n.a.
 Szignó: n.a.
 Keltezés: s.a.
 Hordozó: papír
 Technika: nyomat
 Lépték: n.a.
 Méret: 31,6x59,8 cm
 Állapot: jó
 Hagyaték: n.a.
 Megjegyzés: 100461-100470-ig összetartozó anyag

**Jelzet: 100463**

Eredeti jelzet: T100105

Tervrajz, hallgatói rajz, fotó: T

Objektum: Balatonfüredi kerek templom kupola alaprajza

Megnevezés: Balatonfüredi kerek templom kupola alaprajza

Helység: Balatonfüred

Cím: n.a.

Hrsz: n.a.

Szerzőségi közlés: n.a.

Szignó: n.a.

Keltezés: s.a.

Hordozó: papír

Technika: nyomtat

Lépték: n.a.

Méret: 48,5x59,3 cm

Állapot: jó

Hagyaték: n.a.

Megjegyzés: 100461-10047-ig összetartozó anyag

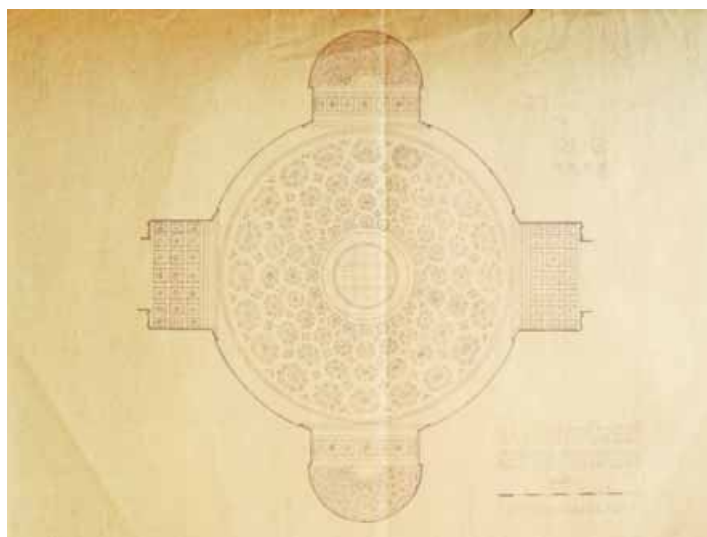
**Jelzet: 100464**

Eredeti jelzet: T100104

Tervrajz, hallgatói rajz, fotó: T

Objektum: Balatonfüredi kerek templom párkány részletek

Megnevezés: Balatonfüredi kerek templom párkány részletek

Helység: Balatonfüred

Cím: n.a.

Hrsz: n.a.

Szerzőségi közlés: n.a.

Szignó: n.a.

Keltezés: s.a.

Hordozó: papír

Technika: nyomtat

Lépték: n.a.

Méret: 66,4x78 cm

Állapot: jó

Hagyaték: n.a.

Megjegyzés: 100461-100470-ig összetartozó anyag

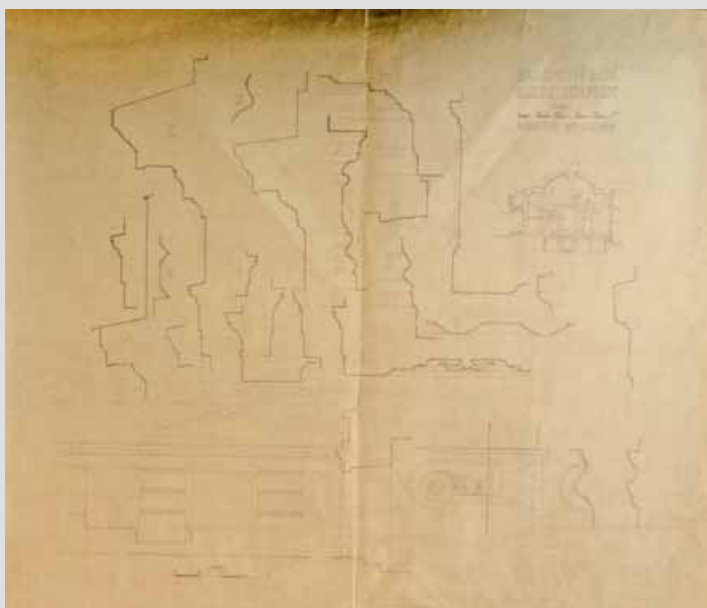
**Jelzet: 100465**

Eredeti jelzet: T100109

Tervrajz, hallgatói rajz, fotó: T

Objektum: Balatonfüredi kerek templom altemplom alaprajza

Megnevezés: Balatonfüredi kerek templom altemplom

alaprajza

Helység: Balatonfüred

Cím: n.a.

Hrsz: n.a.

Szerzőségi közlés: n.a.

Szignó: n.a.

Keltezés: s.a.

Hordozó: papír

Technika: nyomtat

Lépték: n.a.

Méret: 76x58,6 cm

Állapot: jó

Hagyaték: n.a.

Megjegyzés: 100461-100470-ig összetartozó anyag

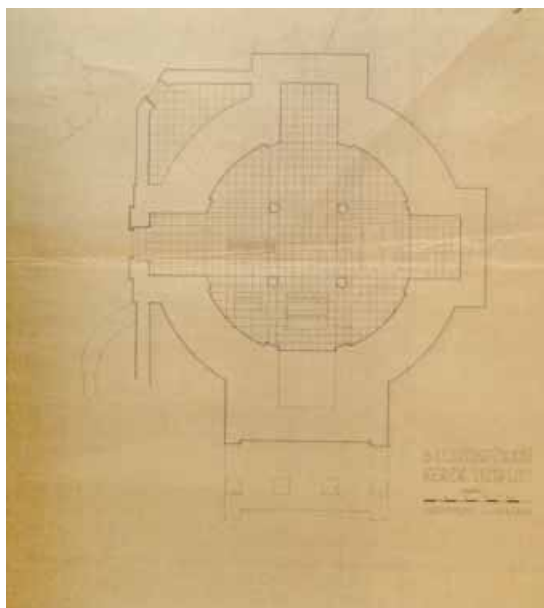

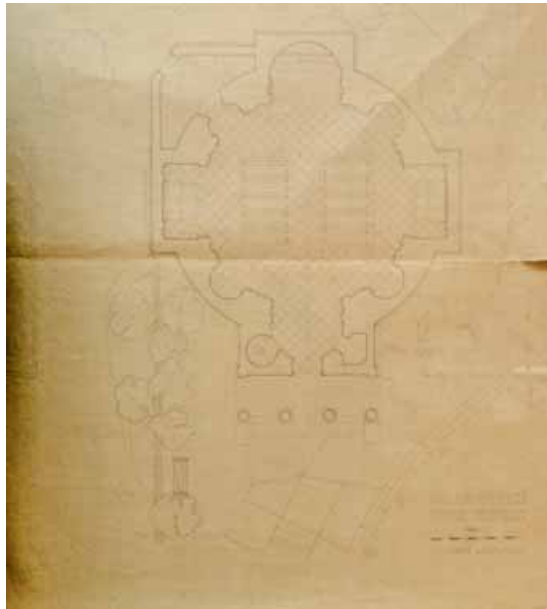

Jelzet: **100466**
 Eredeti jelzet: T100108
 Tervrajz, hallgatói rajz, fotó: T
 Objektum: Balatonfüredi kerek templom alaprajza
 Megnevezés: Balatonfüredi kerek templom alaprajza
 Helység: Balatonfüred
 Cím: n.a.
 Hrsz: n.a.
 Szerzőségi közlés: n.a.
 Szignó: n.a.
 Keltezés: s.a.
 Hordozó: papír
 Technika: nyomtatás
 Lépték: n.a.
 Méret: 81x70 cm
 Állapot: jó
 Hagyaték: n.a.
 Megjegyzés: 100461-100470-ig összetartozó anyag

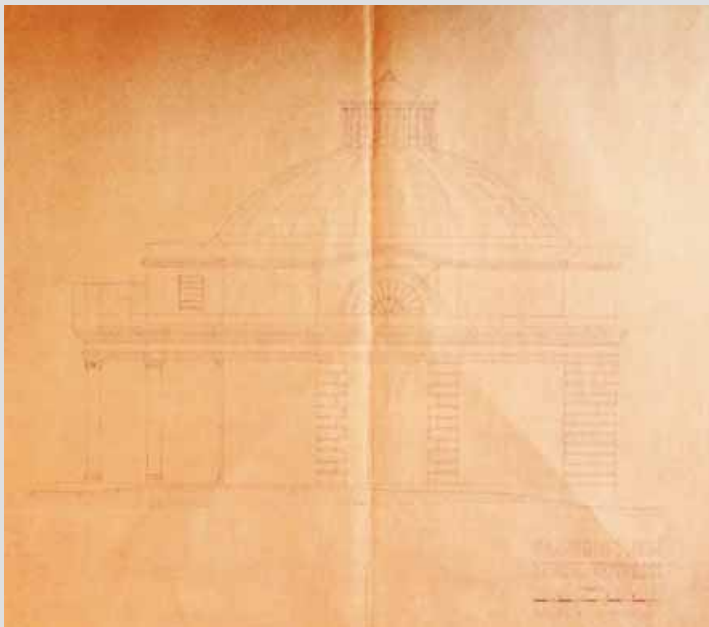

Jelzet: **100467**
 Eredeti jelzet: T100103
 Tervrajz, hallgatói rajz, fotó: T
 Objektum: Balatonfüredi kerek templom Északi homlokzata
 Megnevezés: Balatonfüredi kerek templom Északi homlokzata
 Helység: Balatonfüred
 Cím: n.a.
 Hrsz: n.a.
 Szerzőségi közlés: n.a.
 Szignó: n.a.
 Keltezés: s.a.
 Hordozó: papír
 Technika: nyomtatás
 Lépték: n.a.
 Méret: 59,3x78 cm
 Állapot: jó
 Hagyaték: n.a.
 Megjegyzés: 100461-100470-ig összetartozó anyag

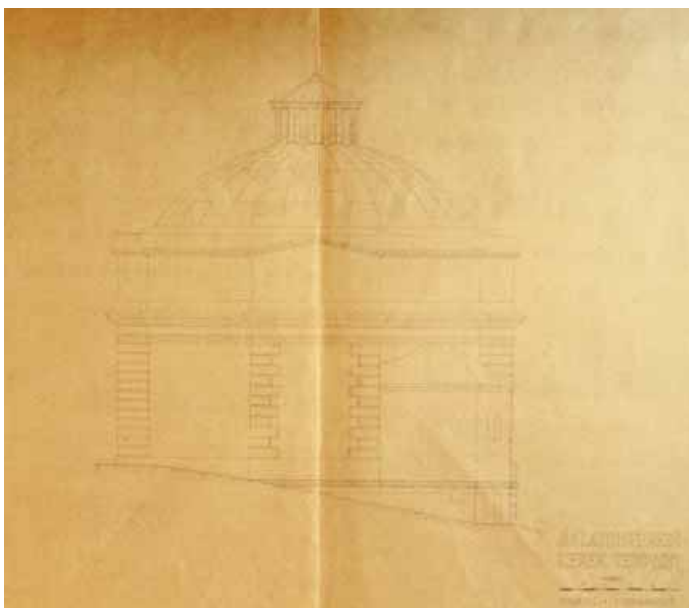

Jelzet: **100468**
 Eredeti jelzet: T100102
 Tervrajz, hallgatói rajz, fotó: T
 Objektum: Balatonfüredi kerek templom Nyugati homlokzata
 Megnevezés: Balatonfüredi kerek templom Nyugati homlokzata
 Helység: Balatonfüred
 Cím: n.a.
 Hrsz: n.a.
 Szerzőségi közlés: n.a.
 Szignó: n.a.
 Keltezés: s.a.
 Hordozó: papír
 Technika: nyomtatás
 Lépték: n.a.
 Méret: 59,2x78 cm
 Állapot: jó
 Hagyaték: n.a.
 Megjegyzés: 100461-100470-ig összetartozó anyag

Jelzet: **100469**

Eredeti jelzet: T100101

Tervrajz, hallgatói rajz, fotó: T

Objektum: Balatonfüredi kerek templom Déli homlokzata

Megnevezés: Balatonfüredi kerek templom Déli homlokzata

Helység: Balatonfüred

Cím: n.a.

Hrsz: n.a.

Szerzőségi közlés: n.a.

Szignó: n.a.

Keltezés: s.a.

Hordozó: papír

Technika: nyomtat

Lépték: n.a.

Méret: 59,2x78 cm

Állapot: jó

Hagyaték: n.a.

Megjegyzés: 100461-100470-ig összetartozó anyag

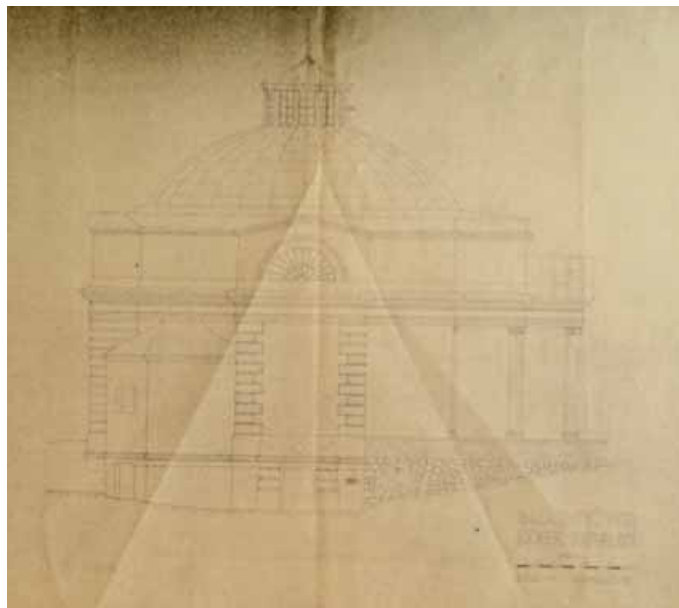

Jelzet: **100470**

Eredeti jelzet: T100100

Tervrajz, hallgatói rajz, fotó: T

Objektum: Balatonfüredi kerek templom Keleti homlokzata

Megnevezés: Balatonfüredi kerek templom Keleti homlokzata

Helység: Balatonfüred

Cím: n.a.

Hrsz: n.a.

Szerzőségi közlés: n.a.

Szignó: n.a.

Keltezés: s.a.

Hordozó: papír

Technika: nyomtat

Lépték: n.a.

Méret: 59,2x78 cm

Állapot: jó

Hagyaték: n.a.

Megjegyzés: 100461-100470-ig összetartozó anyag

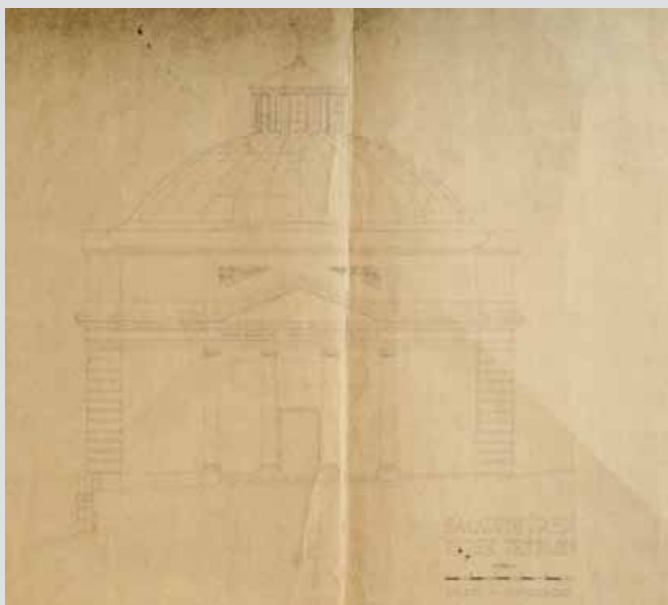

Jelzet: **100471**

Eredeti jelzet: T00147

Tervrajz, hallgatói rajz, fotó: T

Objektum: Köröshegyi római katolikus templom és kolostor

Megnevezés: Köröshegyi templombelső-kutatás

Helység: Köröshegy

Cím: n.a.

Hrsz: n.a.

Szerzőségi közlés: [Zádor Mihály]

Szignó: n.a.

Keltezés: 1964.06.3-5.

Hordozó: papír

Technika: ceruza

Lépték: n.a.

Méret: 39,9x60 cm

Állapot: jó

Hagyaték: n.a.

Megjegyzés:

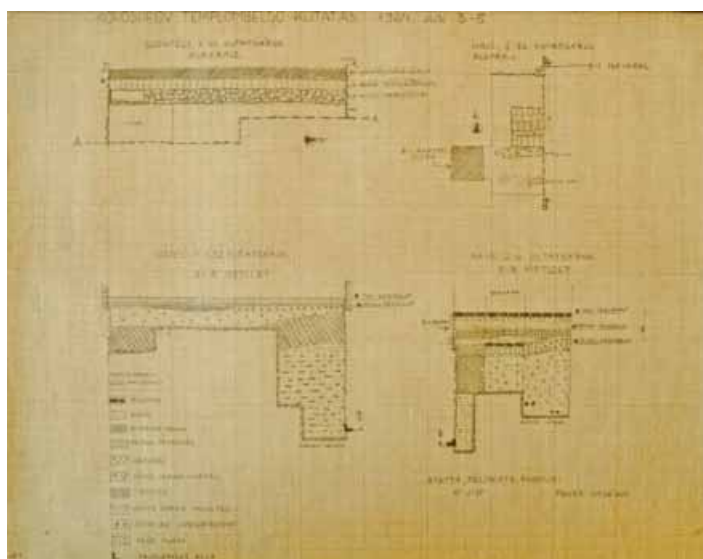

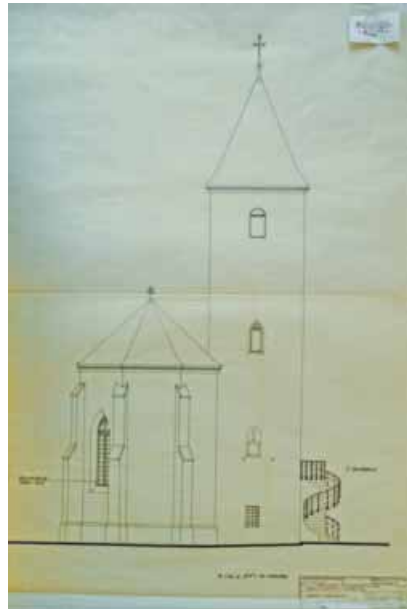

Jelzet: **100472**
 Eredeti jelzet: T00146
 Tervrajz, hallgatói rajz, fotó: T
 Objektum: Köröshegyi római katolikus templom és kolostor
 Megnevezés: Köröshegyi római katolikus templom
 kiviteli tervdokumentáció keleti homlokzat
 Helység: Köröshegy
 Cím: n.a.
 Hrsz: n.a.
 Szerzőségi közlés: Zádor Mihály
 Szignó: jobbra lent
 Keltezés: 1969.01.25.
 Hordozó: pausz
 Technika: tus
 Lépték: 1:50
 Méret: 85,3x66,8 cm
 Állapot: sérült
 Hagyaték: Zádor Mihály
 Megjegyzés: 100472-100506-ig összetartozó anyag

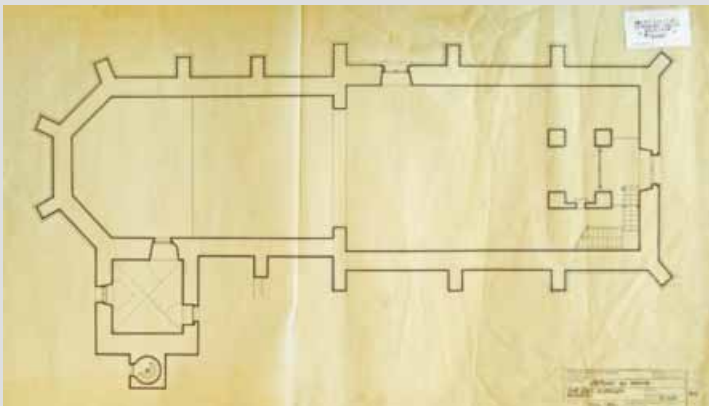

Jelzet: **100473**
 Eredeti jelzet: T00145
 Tervrajz, hallgatói rajz, fotó: T
 Objektum: Köröshegyi római katolikus templom és kolostor
 Megnevezés: Köröshegyi római katolikus
 templom alsó szint alaprajza felmérés
 Helység: Köröshegy
 Cím: n.a.
 Hrsz: n.a.
 Szerzőségi közlés: Zádor Mihály,
 Major Máté
 Szignó: jobbra lent
 Keltezés: [1969]
 Hordozó: pausz
 Technika: tus
 Lépték: 1:50
 Méret: 47x81,6 cm
 Állapot: sérült
 Hagyaték: Zádor Mihály
 Megjegyzés: 100472-100506-ig összetartozó anyag

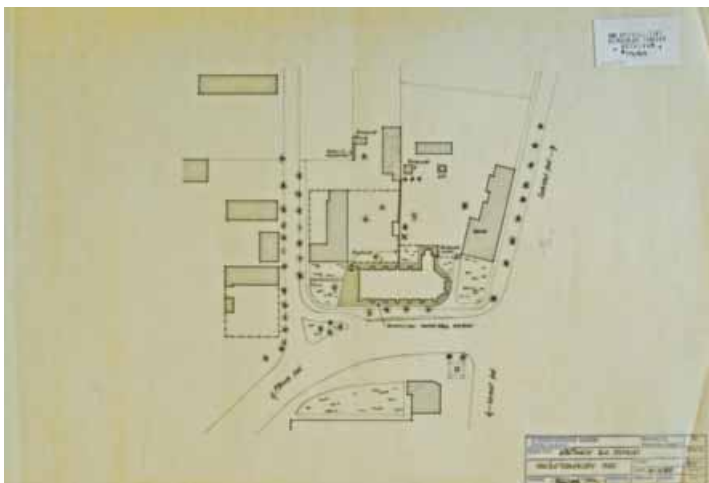

Jelzet: **100474**
 Eredeti jelzet: T00144
 Tervrajz, hallgatói rajz, fotó: T
 Objektum: Köröshegyi római katolikus templom és kolostor
 Megnevezés: Köröshegyi római katolikus templom
 területrendezési terv
 Helység: Köröshegy
 Cím: n.a.
 Hrsz: n.a.
 Szerzőségi közlés: Zádor Mihály,
 Major Máté, Zádori Attila
 Szignó: jobbra lent
 Keltezés: [1969]
 Hordozó: pausz
 Technika: tus
 Lépték: 1:500
 Méret: 43,9x63,3 cm
 Állapot: sérült
 Hagyaték: Zádor Mihály
 Megjegyzés: 100472-100506-ig összetartozó anyag



Jelzet: **100475**

Eredeti jelzet: T00143

Tervrajz, hallgatói rajz, fotó: T

Objektum: Köröshegyi római katolikus templom és kolostor

Megnevezés: Köröshegyi római katolikus templom és kolostor karzat alatti üvegfal új helyreállítási terve

Helység: Köröshegy

Cím: n.a.

Hrsz: n.a.

Szerzőségi közlés: Zádor Mihály,

Major Máté

Szignó: jobbra középen

Keltezés: [1969]

Hordozó: pausz

Technika: tus

Lépték: 1:1, 1:20

Méret: 59,8x70,6 cm

Állapot: jó

Hagyaték: Zádor Mihály

Megjegyzés: 100472-100506-ig összetartozó anyag

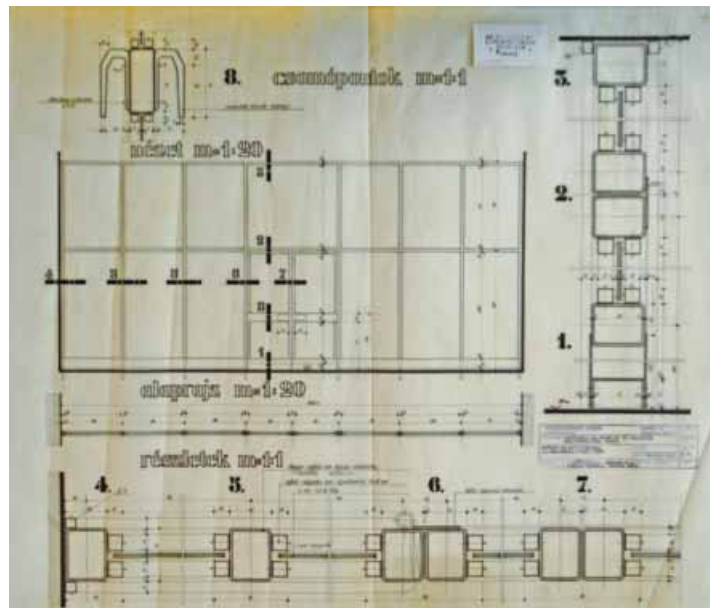

Jelzet: **100476**

Eredeti jelzet: T00142

Tervrajz, hallgatói rajz, fotó: T

Objektum: Köröshegyi római katolikus templom és kolostor

Megnevezés: Köröshegyi római katolikus templom és kolostor helyszínrajza

Helység: Köröshegy

Cím: n.a.

Hrsz: n.a.

Szerzőségi közlés: Zádor Mihály, Major Máté

Szignó: jobbra lent

Keltezés: 1968.10.10.

Hordozó: pausz

Technika: tus

Lépték: 1:250

Méret: 53,4x81,6 cm

Állapot: jó

Hagyaték: Zádor Mihály

Megjegyzés: 100472-100506-ig összetartozó anyag

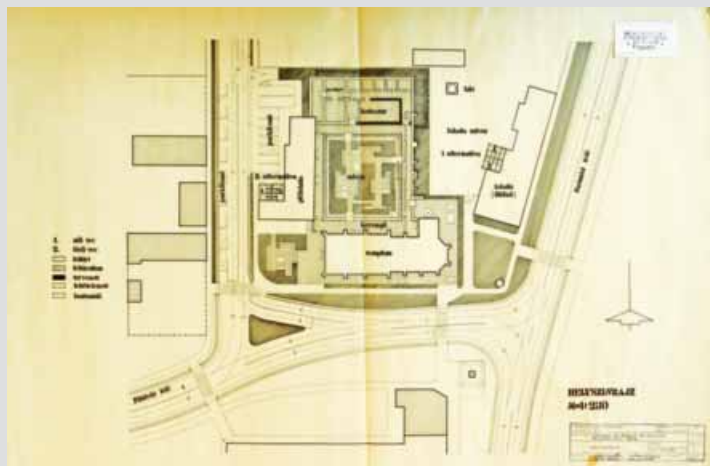

Jelzet: **100477**

Eredeti jelzet: T00141

Tervrajz, hallgatói rajz, fotó: T

Objektum: Köröshegyi római katolikus templom

Megnevezés: Köröshegyi római katolikus templom külső lépcsőről a toronyba nyíló ajtó helyreállítási terve

Helység: Köröshegy

Cím: n.a.

Hrsz: n.a.

Szerzőségi közlés: Zádor Mihály, Major Máté, azonosítatlan szignó

Szignó: jobbra lent

Keltezés: [1969]

Hordozó: pausz

Technika: tus

Lépték: 1:20, 1:2

Méret: 38x81,2 cm

Állapot: jó

Hagyaték: Zádor Mihály

Megjegyzés: 100472-100506-ig összetartozó anyag

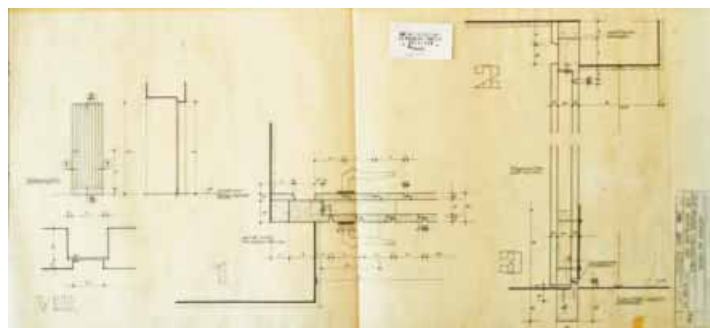



Jelzet: **100478**
 Eredeti jelzet: T00140
 Tervrajz, hallgatói rajz, fotó: T
 Objektum: Köröshegyi római katolikus templom és kolostor
 Megnevezés: Köröshegyi rk. Templom kiviteli
 tervdokumentáció kiegészítése északi homlokzat részlet
 Helység: Köröshegy
 Cím: n.a.
 Hrsz: n.a.
 Szerzőségi közlés: Zádor Mihály, Major Máté,
 Zádori Attila
 Szignó: jobbra lent
 Keltezés: 1969.01.25.
 Hordozó: pausz
 Technika: tus
 Lépték: 1:50
 Méret: 83,2x61 cm
 Állapot: sérült
 Hagyaték: Zádor Mihály
 Megjegyzés: 100472-100506-ig összetartozó anyag

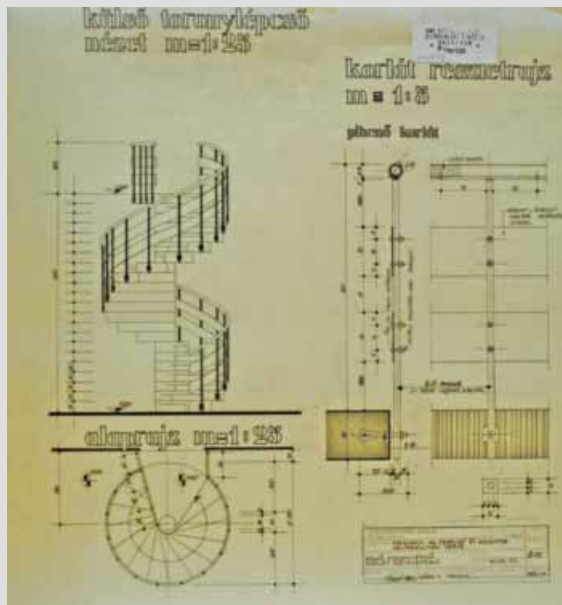

Jelzet: **100479**
 Eredeti jelzet: T00139
 Tervrajz, hallgatói rajz, fotó: T
 Objektum: Köröshegyi római katolikus templom és kolostor
 Megnevezés: Köröshegyi római katolikus templom és kolostor
 helyreállítási terve külső toronylépcső korlát helyszínrajz
 Helység: Köröshegy
 Cím: n.a.
 Hrsz: n.a.
 Szerzőségi közlés: Zádor Mihály, Major Máté,
 Zádori Attila
 Szignó: jobbra lent
 Keltezés: 1968.10.10.
 Hordozó: pausz
 Technika: tus
 Lépték: 1:5, 1:25
 Méret: 52,3x49,8 cm
 Állapot: sérült
 Hagyaték: Zádor Mihály
 Megjegyzés: 100472-100506-ig összetartozó anyag



Jelzet: **100480**
 Eredeti jelzet: T00138
 Tervrajz, hallgatói rajz, fotó: T
 Objektum: Köröshegyi római katolikus templom és kolostor
 Megnevezés: Köröshegyi r.k. templom
 keresztmetszet a szentély felé helyreállítási terv
 Helység: Köröshegy
 Cím: n.a.
 Hrsz: n.a.
 Szerzőségi közlés: Zádor Mihály, Major Máté,
 Zádori Attila
 Szignó: jobbra lent
 Keltezés: [1969]
 Hordozó: pausz
 Technika: tus
 Lépték: 1:50
 Méret: 88x64,2 cm
 Állapot: sérült
 Hagyaték: Zádor Mihály
 Megjegyzés: 100472-100506-ig összetartozó anyag

Jelzet: 100481

Eredeti jelzet: T00137

Tervrajz, hallgatói rajz, fotó: T

Objektum: Köröshegyi római katolikus templom és kolostor

Megnevezés: Köröshegyi r.k. templom karzat alatti üvegfal helyreállítási terv

Helység: Köröshegy

Cím: n.a.

Hrsz: n.a.

Szerzőségi közlés: Zádor Mihály, Major Máté, Dávid

Szignó: jobbra lent

Keltezés: [1969]

Hordozó: pausz

Technika: tus

Lépték: 1:1

Méret: 61,4x66 cm

Állapot: jó

Hagyaték: Zádor Mihály

Megjegyzés: 100472-100506-ig összetartozó anyag

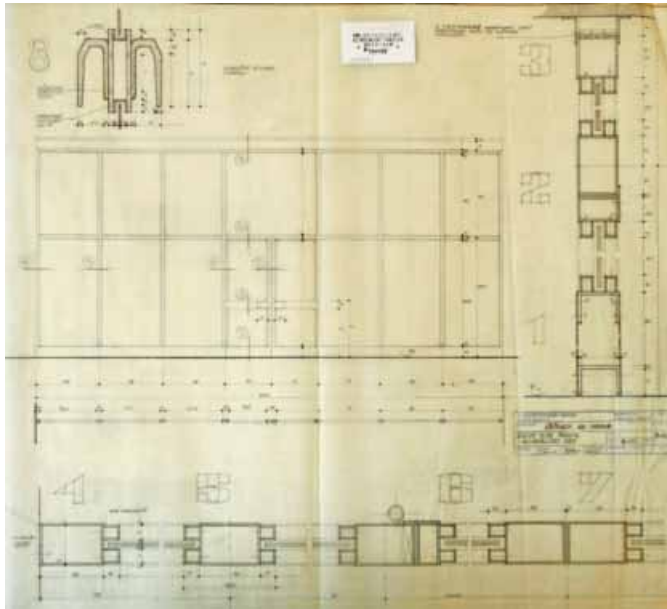
**Jelzet: 100482**

Eredeti jelzet: T00136

Tervrajz, hallgatói rajz, fotó: T

Objektum: Köröshegyi római katolikus templom és kolostor

Megnevezés: Köröshegyi r.k. templom sekrestye keleti ablak felmérés

Helység: Köröshegy

Cím: n.a.

Hrsz: n.a.

Szerzőségi közlés: Zádor Mihály, Major Máté, H. Sipos

Szignó: jobbra lent

Keltezés: [1969]

Hordozó: pausz

Technika: tus

Lépték: 1:10

Méret: 63,5x50

Állapot: jó

Hagyaték: Zádor Mihály

Megjegyzés: 100472-100506-ig összetartozó anyag

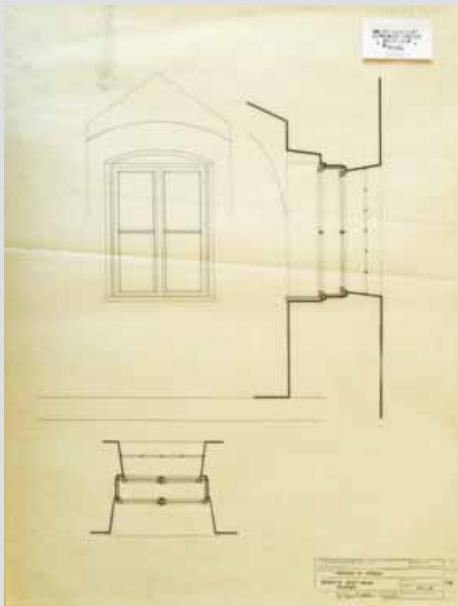
**Jelzet: 100483**

Eredeti jelzet: T00135

Tervrajz, hallgatói rajz, fotó: T

Objektum: Köröshegyi római katolikus templom és kolostor

Megnevezés: Köröshegyi r.k. templom déli kapu felmérés

Helység: Köröshegy

Cím: n.a.

Hrsz: n.a.

Szerzőségi közlés: Zádor Mihály, Major Máté, H. Sipos

Szignó: jobbra lent

Keltezés: [1969]

Hordozó: pausz

Technika: tus

Lépték: 1:50

Méret: 51x52 cm

Állapot: jó

Hagyaték: Zádor Mihály

Megjegyzés: 100472-100506-ig összetartozó anyag

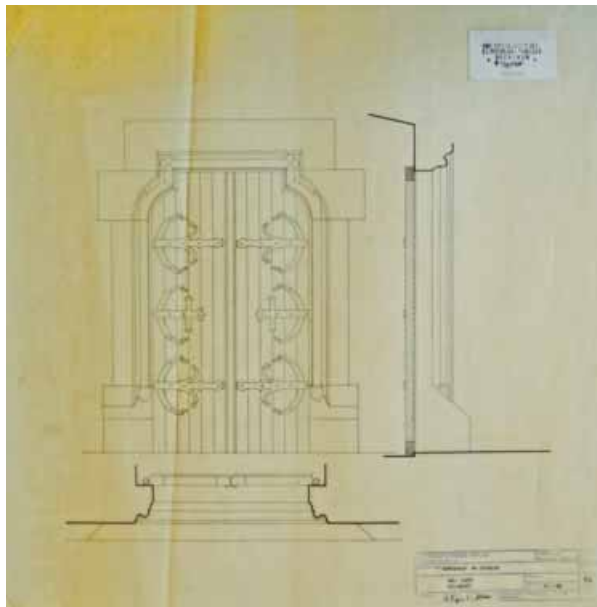

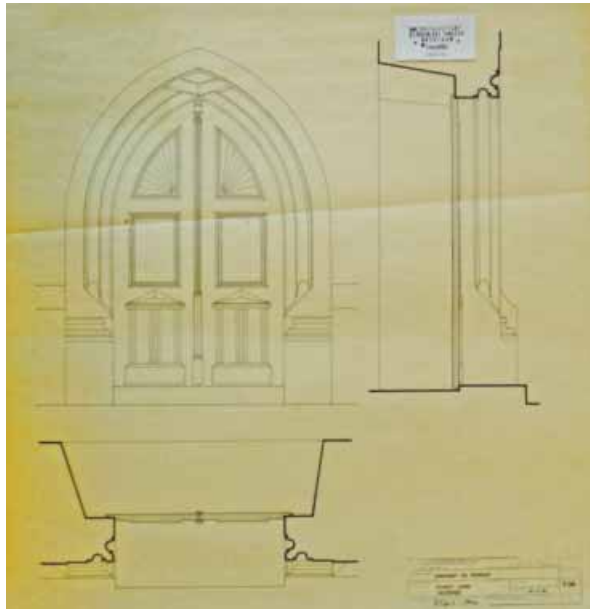

Jelzet: **100484**
 Eredeti jelzet: T00134
 Tervrajz, hallgatói rajz, fotó: T
 Objektum: Köröshegyi római katolikus templom és kolostor
 Megnevezés: Köröshegyi r.k. templom nyugati kapu felmérés
 Helység: Köröshegy
 Cím: n.a.
 Hrsz: n.a.
 Szerzőségi közlés: Zádor Mihály, Major Máté, H. Sipos
 Szignó: jobbra lent
 Keltezés: [1969]
 Hordozó: pausz
 Technika: tus
 Lépték: 1:10
 Méret: 55,7x54,5 cm
 Állapot: jó
 Hagyaték: Zádor Mihály
 Megjegyzés: 100472-100506-ig összetartozó anyag

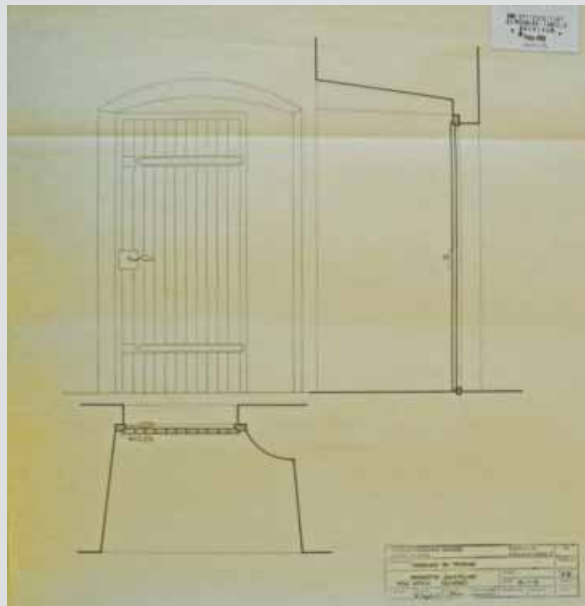

Jelzet: **100485**
 Eredeti jelzet: T00133
 Tervrajz, hallgatói rajz, fotó: T
 Objektum: Köröshegyi római katolikus templom és kolostor
 Megnevezés: Köröshegyi r.k. templom sekrestye szentélybe nyíló ajtaja felmérés
 Helység: Köröshegy
 Cím: n.a.
 Hrsz: n.a.
 Szerzőségi közlés: Zádor Mihály, Major Máté, H. Sipos
 Szignó: jobbra lent
 Keltezés: [1969]
 Hordozó: pausz
 Technika: tus
 Lépték: 1:10
 Méret: 52x47,5 cm
 Állapot: jó
 Hagyaték: Zádor Mihály
 Megjegyzés: 100472-100506-ig összetartozó anyag

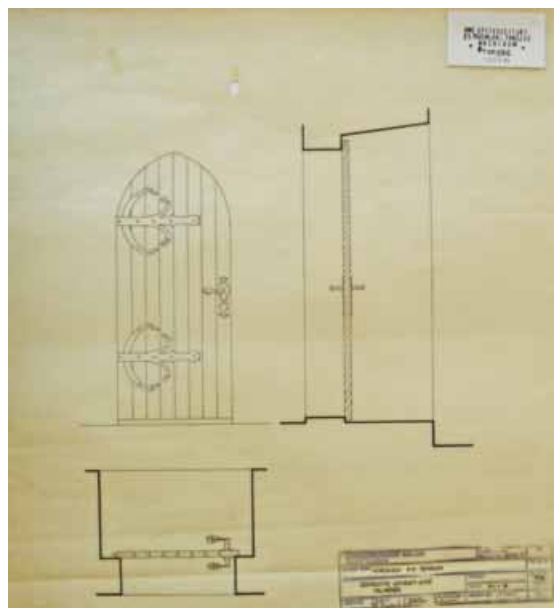

Jelzet: **100486**
 Eredeti jelzet: T00132
 Tervrajz, hallgatói rajz, fotó: T
 Objektum: Köröshegyi római katolikus templom és kolostor
 Megnevezés: Köröshegyi r.k. templom sekrestye nyugati ajtó felmérés
 Helység: Köröshegy
 Cím: n.a.
 Hrsz: n.a.
 Szerzőségi közlés: Zádor Mihály, Major Máté, H. Sipos
 Szignó: jobbra lent
 Keltezés: [1969]
 Hordozó: pausz
 Technika: tus
 Lépték: 1:10
 Méret: 47x42 cm
 Állapot: sérült
 Hagyaték: Zádor Mihály
 Megjegyzés: 100472-100506-ig összetartozó anyag

Jelzet: **100487**

Eredeti jelzet: T00131

Tervrajz, hallgatói rajz, fotó: T

Objektum: Köröshegyi római katolikus templom és kolostor

Megnevezés: Köröshegyi r.k. templom főkapu belső nézete

Helység: Köröshegy

Cím: n.a.

Hrsz: n.a.

Szerzőségi közlés: Zádor Mihály, Major Máté, H. Sipos

Szignó: jobbra lent

Keltezés: [1969]

Hordozó: pausz

Technika: tus

Lépték: 1:10

Méret: 56x50 cm

Állapot: jó

Hagyaték: Zádor Mihály

Megjegyzés: 100472-100506-ig összetartozó anyag



Jelzet: **100488**

Eredeti jelzet: T00130

Tervrajz, hallgatói rajz, fotó: T

Objektum: Köröshegyi római katolikus templom és kolostor

Megnevezés: Köröshegyi r.k. templom gyámkő, boltindítás, rózsaablak felmérés

Helység: Köröshegy

Cím: n.a.

Hrsz: n.a.

Szerzőségi közlés: Zádor Mihály, Major Máté, azonosítatlan

szignó

Szignó: jobbra lent

Keltezés: 1964.12.16.

Hordozó: pausz

Technika: tus

Lépték: 1:10, 1:5

Méret: 62x73,5 cm

Állapot: jó

Hagyaték: Zádor Mihály

Megjegyzés: 100472-100506-ig összetartozó anyag

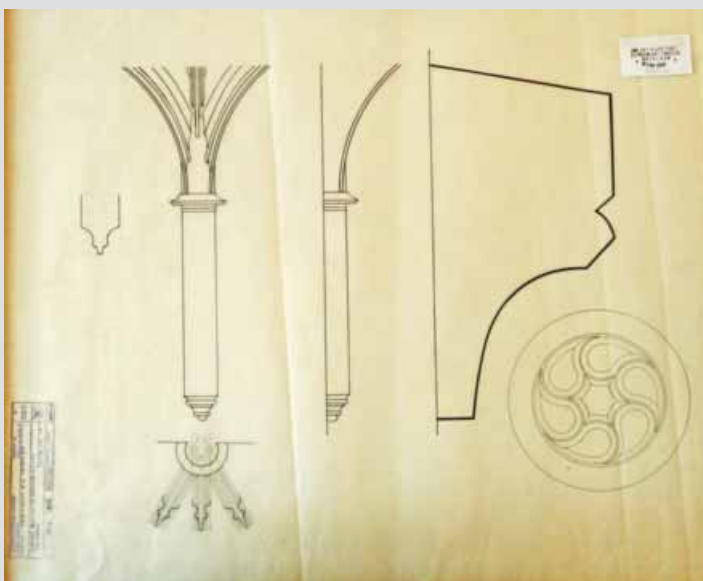

Jelzet: **100489**

Eredeti jelzet: T00129

Tervrajz, hallgatói rajz, fotó: T

Objektum: Köröshegyi római katolikus templom és kolostor

Megnevezés: Köröshegyi r.k. templom helyszínrajza

Helység: Köröshegy

Cím: n.a.

Hrsz: n.a.

Szerzőségi közlés: Zádor Mihály, Major Máté

Szignó: jobbra lent

Keltezés: [1969]

Hordozó: pausz

Technika: tus

Lépték: 1:500

Méret: 40x49 cm

Állapot: jó

Hagyaték: Zádor Mihály

Megjegyzés: 100472-100506-ig összetartozó anyag

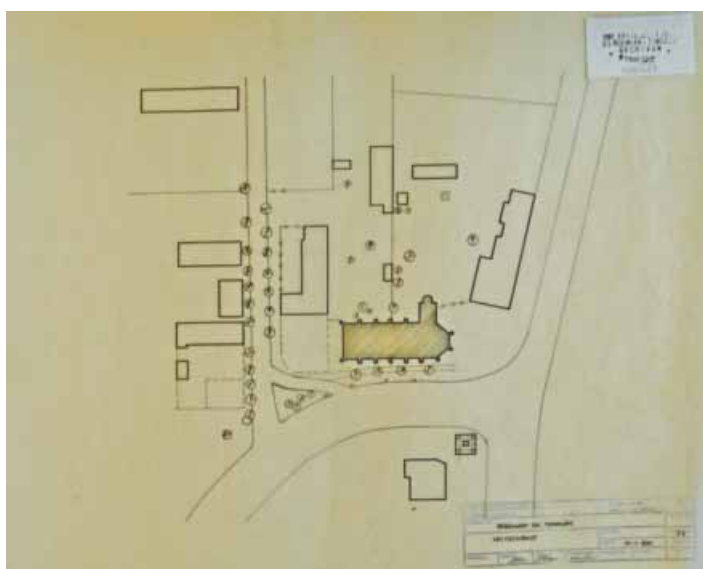

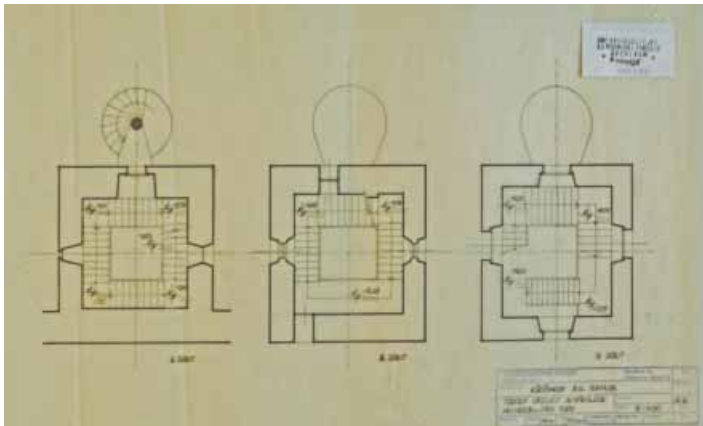

Jelzet: **100490**
 Eredeti jelzet: T00128
 Tervrajz, hallgatói rajz, fotó: T
 Objektum: Köröshegyi római katolikus templom és kolostor
 Megnevezés: Köröshegyi r.k. templom torony emeleti alaprajzok helyreállítási terve
 Helység: Köröshegy
 Cím: n.a.
 Hrsz: n.a.
 Szerzőségi közlés: Zádor Mihály, Major Máté
 Szignó: jobbra lent
 Keltezés: [1969]
 Hordozó: pausz
 Technika: tus
 Lépték: 1:50
 Méret: 34x56 cm
 Állapot: jó
 Hagyték: Zádor Mihály
 Megjegyzés: 100472-100506-ig összetartozó anyag

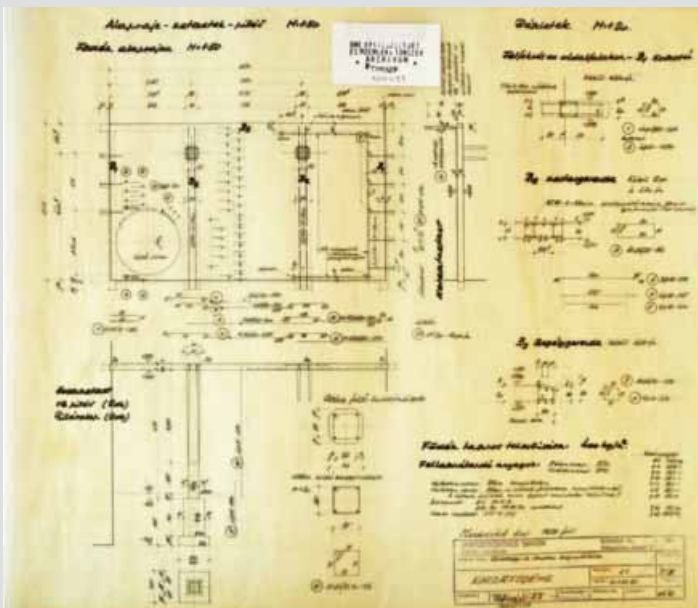

Jelzet: **100491**
 Eredeti jelzet: T00127
 Tervrajz, hallgatói rajz, fotó: T
 Objektum: Köröshegyi római katolikus templom és kolostor
 Megnevezés: Köröshegyi r.k. templom karzatfödéme
 Helység: Köröshegy
 Cím: n.a.
 Hrsz: n.a.
 Szerzőségi közlés: Pattantyús Ábrahám Ádám,
 Major Máté
 Szignó: jobbra lent
 Keltezés: 1964.12.
 Hordozó: pausz
 Technika: tus
 Lépték: 1:50, 1:20
 Méret: 41,5x48 cm
 Állapot: jó
 Hagyték: Zádor Mihály
 Megjegyzés: 100472-100506-ig összetartozó anyag

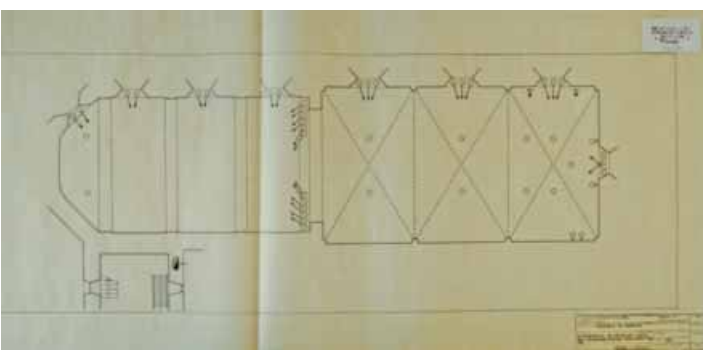

Jelzet: **100492**
 Eredeti jelzet: T00126
 Tervrajz, hallgatói rajz, fotó: T
 Objektum: Köröshegyi római katolikus templom és kolostor
 Megnevezés: Köröshegyi r.k. templom világítási berendezésének tanulmányterve
 Helység: Köröshegy
 Cím: n.a.
 Hrsz: n.a.
 Szerzőségi közlés: Major Máté, Dr. Lantos T.
 Szignó: jobbra lent
 Keltezés: [1969]
 Hordozó: pausz
 Technika: tus
 Lépték: 1:50
 Méret: 43x104 cm
 Állapot: jó
 Hagyték: Zádor Mihály
 Megjegyzés: 100472-100506-ig összetartozó anyag



Jelzet: **100493**

Eredeti jelzet: T00125

Tervrajz, hallgatói rajz, fotó: T

Objektum: Köröshegyi római katolikus templom és kolostor

Megnevezés: Köröshegyi kolostor állagbiztosítási terv javaslata, metszet

Helység: Köröshegy

Cím: n.a.

Hrsz: n.a.

Szerzőségi közlés: Zádor Mihály, Major Máté

Szignó: jobbra lent

Keltezés: 1968.10.10.

Hordozó: pausz

Technika: tus

Lépték: 1:50

Méret: 54,2x107 cm

Állapot: jó

Hagyaték: Zádor Mihály

Megjegyzés: 100472-100506-ig összetartozó anyag

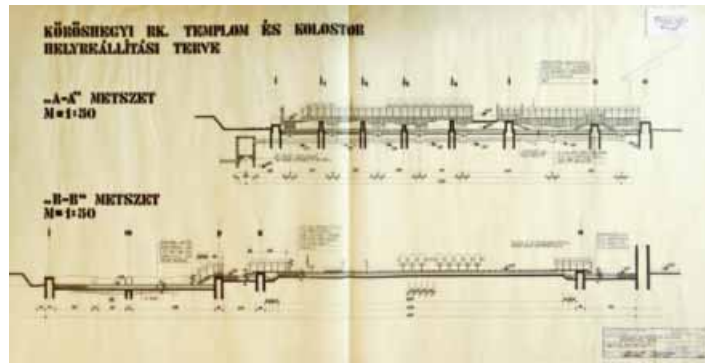

Jelzet: **100494**

Eredeti jelzet: T00124

Tervrajz, hallgatói rajz, fotó: T

Objektum: Köröshegyi római katolikus templom és kolostor

Megnevezés: Köröshegyi r.k. templom karzat lépcső terve

Helység: Köröshegy

Cím: n.a.

Hrsz: n.a.

Szerzőségi közlés: Zádor Mihály, Major Máté

Szignó: jobbra lent

Keltezés: 1969.01.12.

Hordozó: pausz

Technika: tus

Lépték: 1:25

Méret: 52x45 cm

Állapot: jó

Hagyaték: Zádor Mihály

Megjegyzés: 100472-100506-ig összetartozó anyag

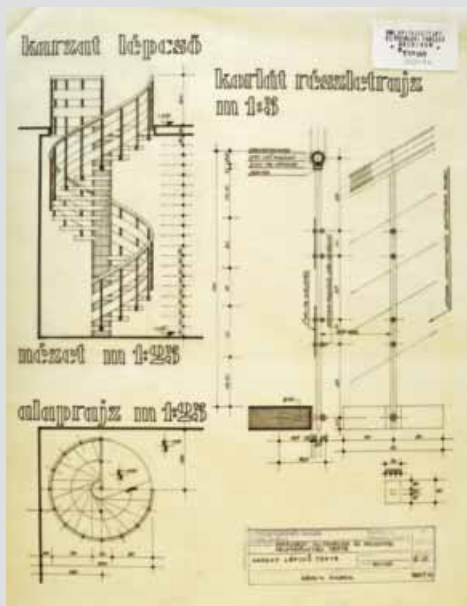

Jelzet: **100495**

Eredeti jelzet: T00123

Tervrajz, hallgatói rajz, fotó: T

Objektum: Köröshegyi római katolikus templom és kolostor

Megnevezés: Köröshegyi r.k. templom torony ablakok, templomból a padlásra vezető ajtó helyreállítási terv

Helység: Köröshegy

Cím: n.a.

Hrsz: n.a.

Szerzőségi közlés: Zádor Mihály, Dávid

Szignó: jobbra lent

Keltezés: [1969]

Hordozó: pausz

Technika: tus

Lépték: 1:20, 1:2

Méret: 50x63 cm

Állapot: jó

Hagyaték: Zádor Mihály

Megjegyzés: 100472-100506-ig összetartozó anyag

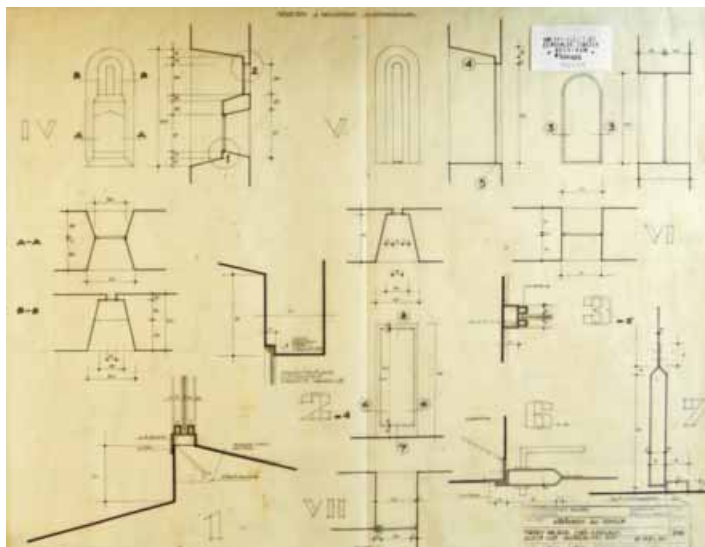

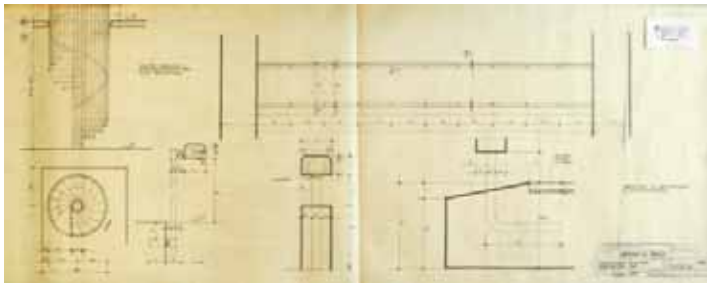

Jelzet: **100496**
 Eredeti jelzet: T00122
 Tervrajz, hallgatói rajz, fotó: T
 Objektum: Köröshegyi római katolikus templom és kolostor
 Megnevezés: Köröshegyi r.k. templom karzat lépcső és mellvéd helyreállítási terv
 Helység: Köröshegy
 Cím: n.a.
 Hrsz: n.a.
 Szerzőségi közlés: Zádor Mihály, Major Máté, Dávid L.
 Szignó: jobbra lent
 Keltezés: [1969]
 Hordozó: pausz
 Technika: tus
 Lépték: 1:20, 1:2
 Méret: 38,5x96,5 cm
 Állapot: jó
 Hagyaték: Zádor Mihály
 Megjegyzés: 100472-100506-ig összetartozó anyag

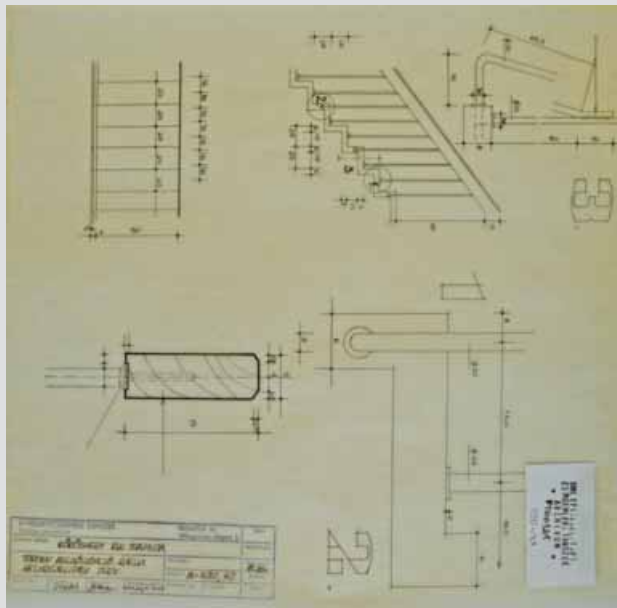

Jelzet: **100497**
 Eredeti jelzet: T00121
 Tervrajz, hallgatói rajz, fotó: T
 Objektum: Köröshegyi római katolikus templom és kolostor
 Megnevezés: Köröshegyi r.k. templom torony belső lépcsőrácsa helyreállítási terv
 Helység: Köröshegy
 Cím: n.a.
 Hrsz: n.a.
 Szerzőségi közlés: Zádor Mihály, Major Máté, Dávid L.
 Szignó: jobbra lent
 Keltezés: [1969]
 Hordozó: pausz
 Technika: tus
 Lépték: 1:20, 1:2
 Méret: 37x36 cm
 Állapot: jó
 Hagyaték: Zádor Mihály
 Megjegyzés: 100472-100506-ig összetartozó anyag

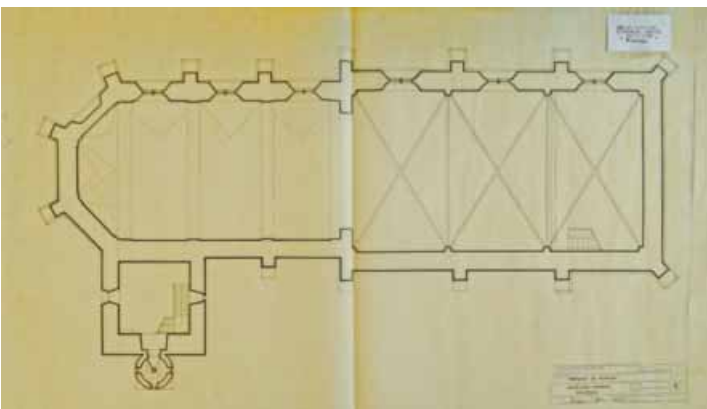

Jelzet: **100498**
 Eredeti jelzet: T00120
 Tervrajz, hallgatói rajz, fotó: T
 Objektum: Köröshegyi római katolikus templom és kolostor
 Megnevezés: Köröshegyi r.k. templom felső szint alaprajz felmérés
 Helység: Köröshegy
 Cím: n.a.
 Hrsz: n.a.
 Szerzőségi közlés: Zádor Mihály, Major Máté, H. Sipos
 Szignó: jobbra lent
 Keltezés: [1969]
 Hordozó: pausz
 Technika: tus
 Lépték: n.a.
 Méret: 47x82 cm
 Állapot: jó
 Hagyaték: Zádor Mihály
 Megjegyzés: 100472-100506-ig összetartozó anyag





Jelzet: **100499**

Eredeti jelzet: T00119

Tervrajz, hallgatói rajz, fotó: T

Objektum: Köröshegyi római katolikus templom és kolostor

Megnevezés: Köröshegyi r.k. templom keresztmetszet

nyugat felé felmérés

Helység: Köröshegy

Cím: n.a.

Hrsz: n.a.

Szerzőségi közlés: Zádor Mihály, Major Máté, H. Sipos

Szignó: jobbra lent

Keltezés: [1969]

Hordozó: pausz

Technika: tus

Lépték: n.a.

Méret: 55x39,5 cm

Állapot: jó

Hagyaték: Zádor Mihály

Megjegyzés: 100472-100506-ig összetartozó anyag



Jelzet: **100500**

Eredeti jelzet: T00118

Tervrajz, hallgatói rajz, fotó: T

Objektum: Köröshegyi római katolikus templom és kolostor

Megnevezés: Köröshegyi r.k. templom hosszmetset felmérés

Helység: Köröshegy

Cím: n.a.

Hrsz: n.a.

Szerzőségi közlés: Zádor Mihály, Major Máté,

azonosítatlan szignó

Szignó: jobbra lent

Keltezés: [1969]

Hordozó: pausz

Technika: tus

Lépték: 1:50

Méret: 56,5x89 cm

Állapot: jó

Hagyaték: Zádor Mihály

Megjegyzés: 100472-100506-ig összetartozó anyag

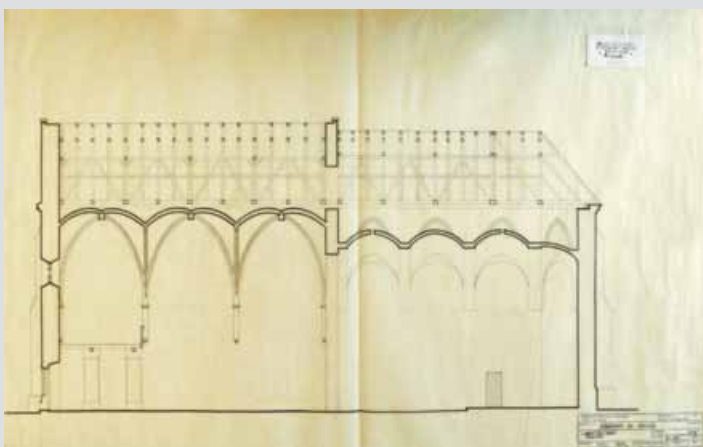

Jelzet: **100501**

Eredeti jelzet: T00117

Tervrajz, hallgatói rajz, fotó: T

Objektum: Köröshegyi római katolikus templom és kolostor

Megnevezés: Köröshegyi r.k. templom toronyablakok

helyreállítási terve

Helység: Köröshegy

Cím: n.a.

Hrsz: n.a.

Szerzőségi közlés: Zádor Mihály, Major Máté, Dávid L.

Szignó: jobbra lent

Keltezés: 1964.12.15.

Hordozó: pausz

Technika: tus

Lépték: 1:20, 1:2

Méret: 62,5x71 cm

Állapot: jó

Hagyaték: Zádor Mihály

Megjegyzés: 100472-100506-ig összetartozó anyag

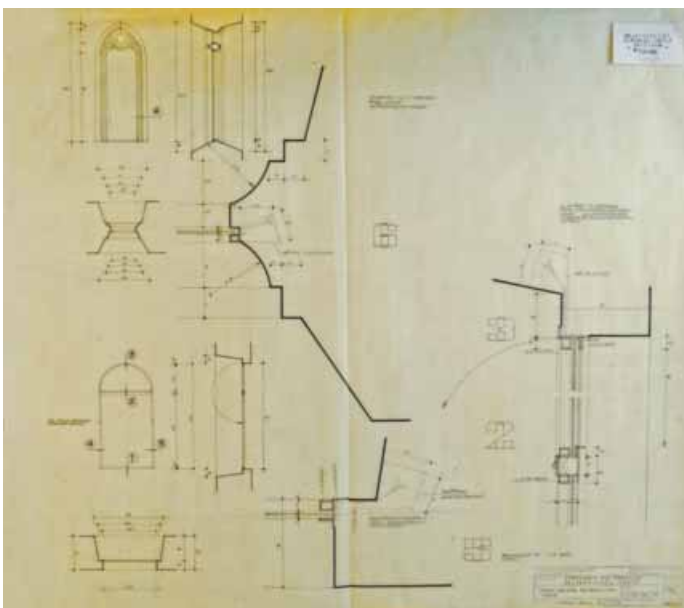

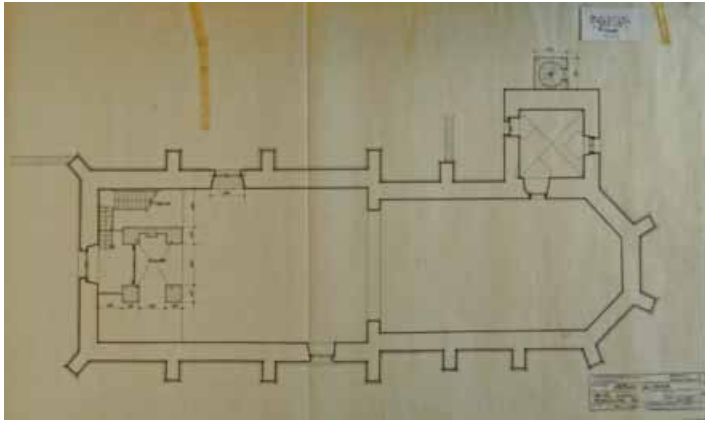

Jelzet: **100502**
 Eredeti jelzet: T00116
 Tervrajz, hallgatói rajz, fotó: T
 Objektum: Köröshegyi római katolikus templom és kolostor
 Megnevezés: Köröshegyi r.k. templom bontási alaprajz helyreállítási terv
 Helység: Köröshegy
 Cím: n.a.
 Hrsz: n.a.
 Szerzőségi közlés: Zádor Mihály, Major Máté
 Szignó: jobbra lent
 Keltezés: [1969]
 Hordozó: pausz
 Technika: tus
 Lépték: 1:50
 Méret: 52x99 cm
 Állapot: jó
 Hagyaték: Zádor Mihály
 Megjegyzés: 100472-100506-ig összetartozó anyag

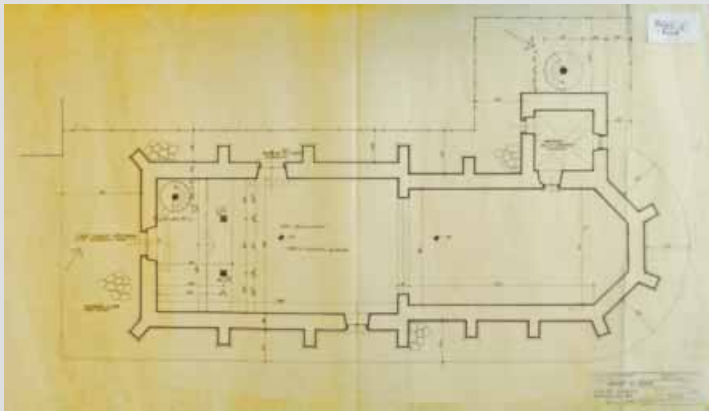

Jelzet: **100503**
 Eredeti jelzet: T00115
 Tervrajz, hallgatói rajz, fotó: T
 Objektum: Köröshegyi római katolikus templom és kolostor
 Megnevezés: Köröshegyi r.k. templom alsó szint alaprajza helyreállítási terv
 Helység: Köröshegy
 Cím: n.a.
 Hrsz: n.a.
 Szerzőségi közlés: Zádor Mihály, Major Máté, azonosítatlan szignó
 Szignó: jobbra lent
 Keltezés: [1969]
 Hordozó: pausz
 Technika: tus
 Lépték: 1:50
 Méret: 57x97 cm
 Állapot: jó
 Hagyaték: Zádor Mihály
 Megjegyzés: 100472-100506-ig összetartozó anyag

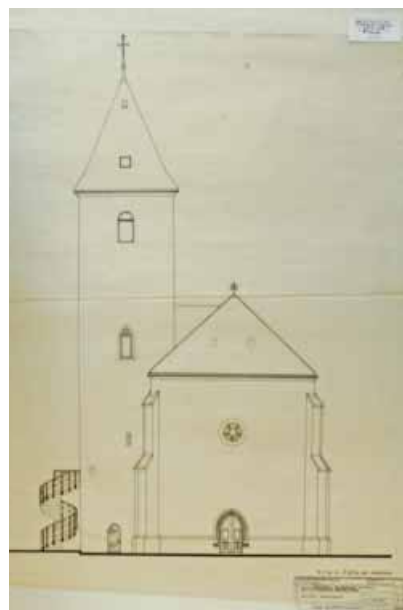

Jelzet: **100504**
 Eredeti jelzet: T00114
 Tervrajz, hallgatói rajz, fotó: T
 Objektum: Köröshegyi római katolikus templom és kolostor
 Megnevezés: Köröshegyi r.k. templom nyugati homlokzat
 Helység: Köröshegy
 Cím: n.a.
 Hrsz: n.a.
 Szerzőségi közlés: Zádor Mihály, Major Máté, Zádori Attila
 Szignó: jobbra lent
 Keltezés: 1969.01.25.
 Hordozó: pausz
 Technika: tus
 Lépték: 1:50
 Méret: 84x61,5 cm
 Állapot: jó
 Hagyaték: Zádor Mihály
 Megjegyzés: 100472-100506-ig összetartozó anyag

Jelzet: **100505**

Eredeti jelzet: T00113

Tervrajz, hallgatói rajz, fotó: T

Objektum: Köröshegyi római katolikus templom és kolostor

Megnevezés: Köröshegyi r.k. templom hajó

déli homlokzatának északi kapuja

Helység: Köröshegy

Cím: n.a.

Hrsz: n.a.

Szerzőségi közlés: Zádor Mihály, Major Máté

Szignó: jobbra lent

Keltezés: 1969.12.15.

Hordozó: pausz

Technika: tus

Lépték: 1:20, 1:2

Méret: 56x80,5 cm

Állapot: jó

Hagyaték: Zádor Mihály

Megjegyzés: 100472-100506-ig összetartozó anyag

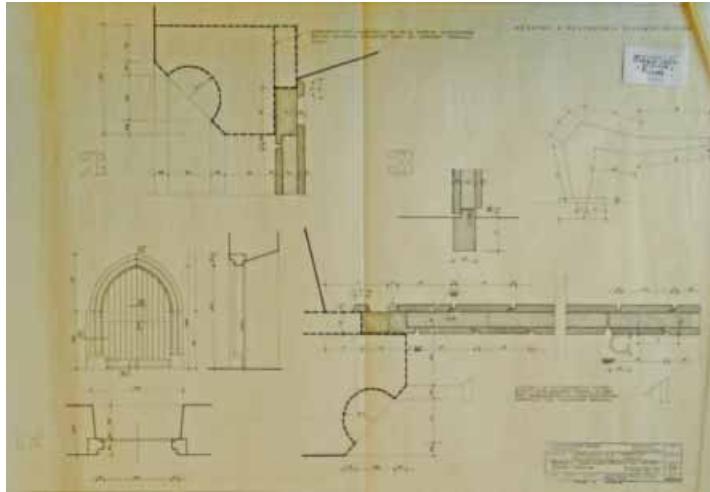

Jelzet: **100506**

Eredeti jelzet: T00112

Tervrajz, hallgatói rajz, fotó: T

Objektum: Köröshegyi római katolikus templom és kolostor

Megnevezés: Köröshegyi r.k. templom

torony alaprajzok felmérés

Helység: Köröshegy

Cím: n.a.

Hrsz: n.a.

Szerzőségi közlés: Zádor Mihály, Major Máté, H. Sipos

Szignó: jobbra lent

Keltezés: [1969]

Hordozó: pausz

Technika: tus

Lépték: 1:50

Méret: 40x57 cm

Állapot: jó

Hagyaték: Zádor Mihály

Megjegyzés: 100472-100506-ig összetartozó anyag

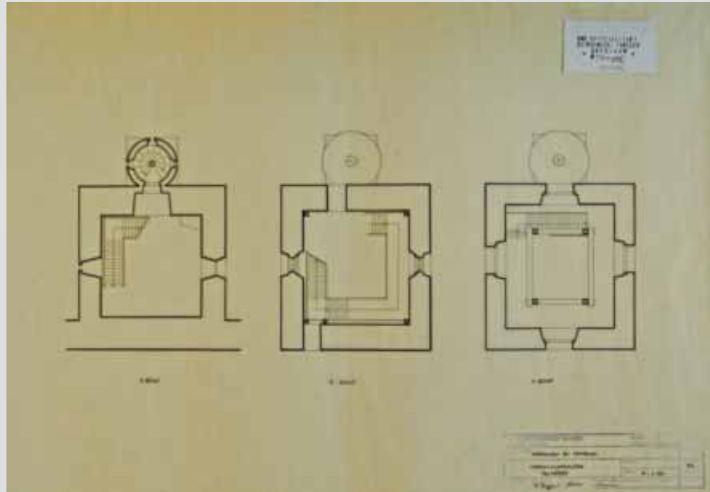

Jelzet: **100507**

Eredeti jelzet: H00019

Tervrajz, hallgatói rajz, fotó: H

Objektum: Kápolna tömegvázlata és axonometrikus terve

Megnevezés: n.a.

Helység: n.a.

Cím: n.a.

Hrsz: n.a.

Szerzőségi közlés: Reiner Mária

Szignó: jobbra lent

Keltezés: s.a.

Hordozó: papír

Technika: ceruza, tus

Lépték: n.a.

Méret: 61x86 cm

Állapot: rossz

Hagyaték: n.a.

Megjegyzés:

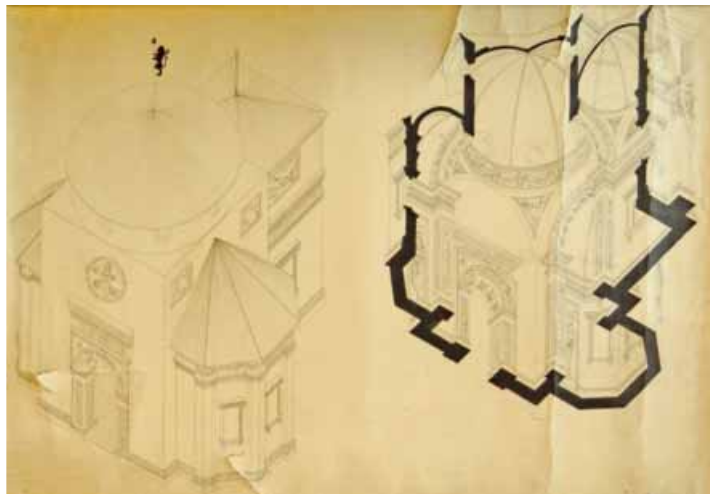

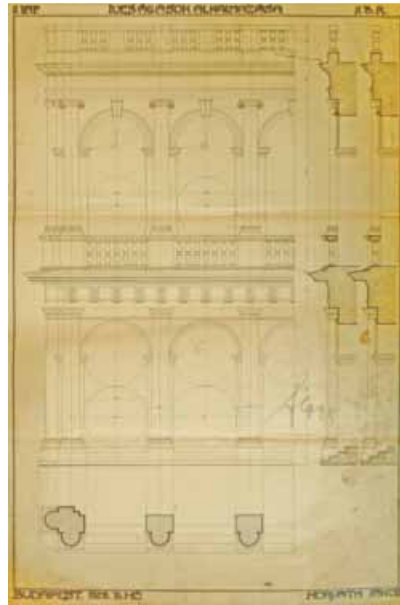

Jelzet: **100508**
 Eredeti jelzet: H00021
 Tervrajz, hallgatói rajz, fotó: H
 Objektum: Palota homlokzat terve
 Megnevezés: Ívesállások alkalmazása
 Helység: Budapest
 Cím: n.a.
 Hrsz: n.a.
 Szerzőségi közlés: Horváth János
 azonosítatlan szignó
 Szignó: jobbra lent
 Keltezés: 1928.11.
 Hordozó: papír
 Technika: tus
 Lépték: n.a.
 Méret: 84x58 cm
 Állapot: sérült
 Hagyaték: n.a.
 Megjegyzés:

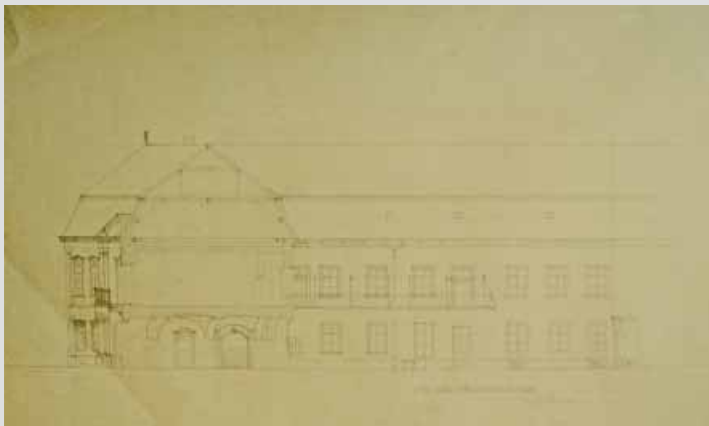

Jelzet: **100509**
 Eredeti jelzet: H00022
 Tervrajz, hallgatói rajz, fotó: H
 Objektum: Győr régi városháza metszete
 Megnevezés: Győr régi városháza
 Helység: Győr
 Cím: n.a.
 Hrsz: n.a.
 Szerzőségi közlés: Csathó Ferenc
 Szignó: jobbra lent
 Keltezés: s.a.
 Hordozó: papír
 Technika: ceruza
 Lépték: 1:100
 Méret: 43,5x82 cm
 Állapot: jó
 Hagyaték: n.a.
 Megjegyzés:

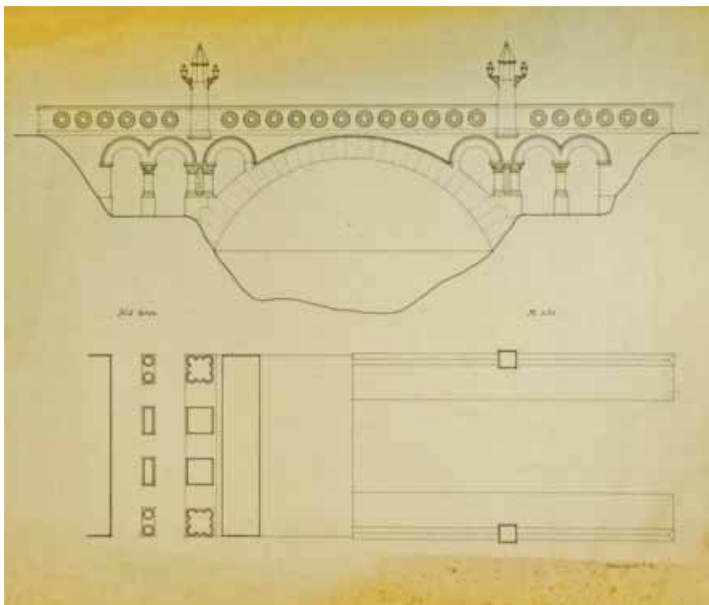

Jelzet: **100510**
 Eredeti jelzet: H00023
 Tervrajz, hallgatói rajz, fotó: H
 Objektum: Híd terve
 Megnevezés: Híd terve
 Helység: n.a.
 Cím: n.a.
 Hrsz: n.a.
 Szerzőségi közlés: Braun Gyula
 Szignó: jobbra lent
 Keltezés: s.a.
 Hordozó: papír
 Technika: tus
 Lépték: 1:50
 Méret: 60x71,5 cm
 Állapot: jó
 Hagyaték: n.a.
 Megjegyzés: Braun Gyula V.ép., hallgatói terv

Jelzet: **100511**

Eredeti jelzet: H00025

Tervrajz, hallgatói rajz, fotó: H

Objektum: Kapu részletrajzai

Megnevezés: Hauptportal von Aussen

Helység: n.a.

Cím: n.a.

Hrsz: n.a.

Szerzőségi közlés: n.a.

Szignó: n.a.

Keltezés: s.a.

Hordozó: papír

Technika: ceruza, akvarell

Lépték: 1:10

Méret: 61x58 cm

Állapot: sérült

Hagyaték: n.a.

Megjegyzés:

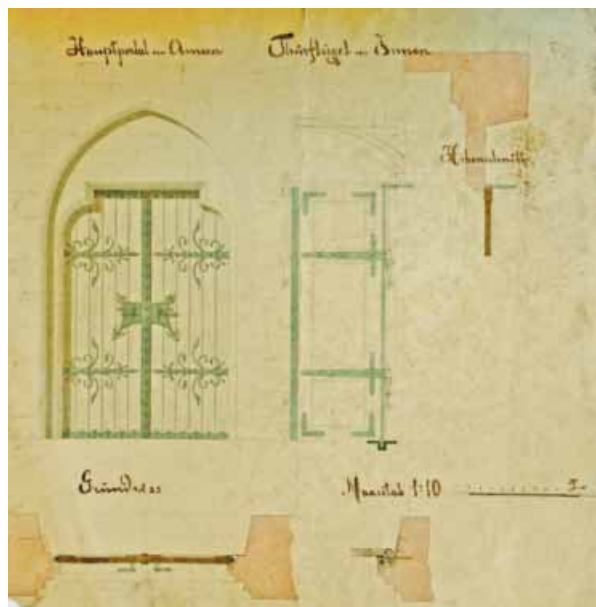

Jelzet: **100512**

Eredeti jelzet: H00024

Tervrajz, hallgatói rajz, fotó: H

Objektum: Bártfai templom tabernákuluma

Megnevezés: Tabernakulum Bártfa

Helység: Bártfa

Cím: n.a.

Hrsz: n.a.

Szerzőségi közlés: Liska Gyula

Szignó: jobbra lent

Keltezés: 1928.11.18.

Hordozó: papír

Technika: ceruza, akvarell

Lépték: n.a.

Méret: 117x59 cm

Állapot: jó

Hagyaték: n.a.

Megjegyzés:



Jelzet: **100513**

Eredeti jelzet: H00027

Tervrajz, hallgatói rajz, fotó: H

Objektum: Pozsonyi Ferences templom tornya

Megnevezés: Pozsony Ferences

Helység: Pozsony

Cím: n.a.

Hrsz: n.a.

Szerzőségi közlés: Moff Wladimir

Szignó: jobbra lent

Keltezés: 1939.05.22.

Hordozó: papír

Technika: ceruza

Lépték: n.a.

Méret: 87x26 cm

Állapot: jó

Hagyaték: n.a.

Megjegyzés:



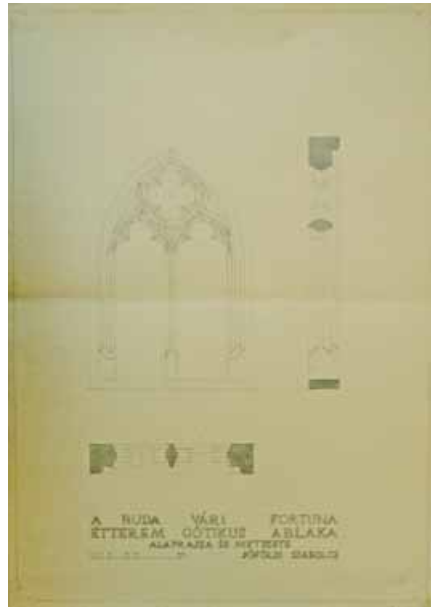

Jelzet: **100514**
 Eredeti jelzet: H00028
 Tervrajz, hallgatói rajz, fotó: H
 Objektum: Budavári Fortuna étterem gótikus ablaka
 Megnevezés: A Buda Vári Fortuna étterem
 gótikus ablaka, alaprajza és metszete
 Helység: Budapest
 Cím: n.a.
 Hrsz: n.a.
 Szerzőségi közlés: Jóföldi Szabolcs
 Szignó: jobbra lent
 Keltezés: s.a.
 Hordozó: papír
 Technika: ceruza, akvarell
 Lépték: 1:10
 Méret: 67x48 cm
 Állapot: jó
 Hagyaték: n.a.
 Megjegyzés:

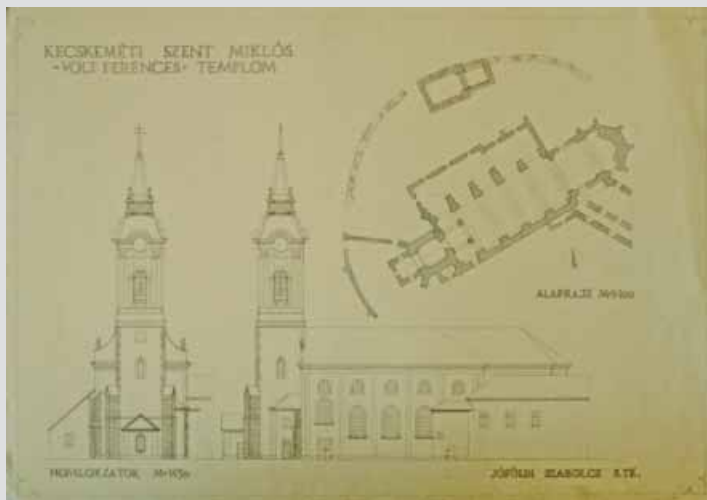

Jelzet: **100515**
 Eredeti jelzet: H00029
 Tervrajz, hallgatói rajz, fotó: H
 Objektum: Kecskeméti Szent Miklós volt Ferences templom
 homlokzata és alaprajza
 Megnevezés: Kecskeméti Szent Miklós volt Ferences templom
 Helység: Kecskemét
 Cím: n.a.
 Hrsz: n.a.
 Szerzőségi közlés: Jóföldi Szabolcs
 Szignó: jobbra lent
 Keltezés: s.a.
 Hordozó: papír
 Technika: ceruza, akvarell
 Lépték: 1:100, 1:150
 Méret: 48x68 cm
 Állapot: jó
 Hagyaték: n.a.
 Megjegyzés:

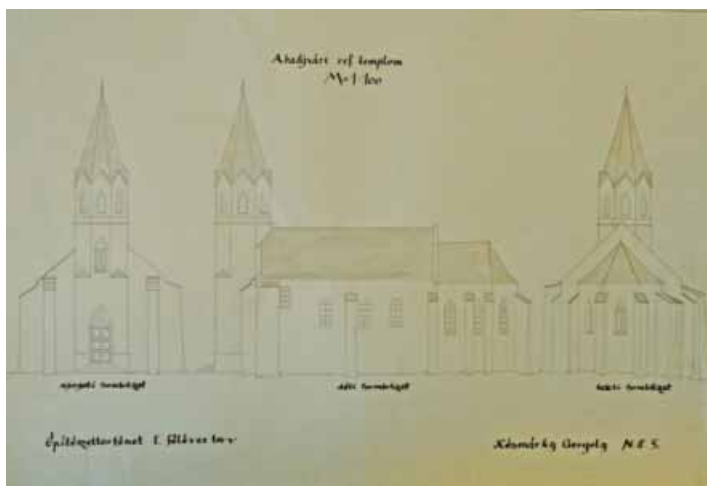

Jelzet: **100516**
 Eredeti jelzet: H00031
 Tervrajz, hallgatói rajz, fotó: H
 Objektum: Abaujvári református templom homlokzatai
 Megnevezés: Abaujvári református templom
 Helység: Abaujvár
 Cím: n.a.
 Hrsz: n.a.
 Szerzőségi közlés: Késmárky Gergely
 Szignó: jobbra lent
 Keltezés: s.a.
 Hordozó: papír
 Technika: ceruza, akvarell
 Lépték: 1:100
 Méret: 46x67 cm
 Állapot: jó
 Hagyaték: n.a.
 Megjegyzés: 100516-100517-ig összetartozó anyag,
 felirat: Építészettörténet I. féléves terv



Jelzet: **100517**

Eredeti jelzet: H00030

Tervrajz, hallgatói rajz, fotó: H

Objektum: Abaújvári református templom alaprajza és metszete

Megnevezés: Abaújvári református templom

Helység: Abaújvár

Cím: n.a.

Hrsz: n.a.

Szerzőségi közlés: Késmárky Gergely

Szignó: jobbra lent

Keltezés: s.a.

Hordozó: papír

Technika: ceruza, akvarell

Lépték: 1:100, 1:5

Méret: 46x67 cm

Állapot: jó

Hagyaték: n.a.

Megjegyzés: 100516-100517-ig összetartozó anyag, felirat:

Építészettörténet I. féléves terv

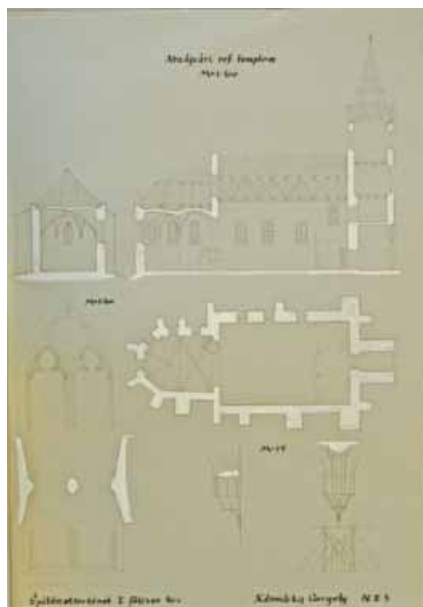

Jelzet: **100518**

Eredeti jelzet: H00032

Tervrajz, hallgatói rajz, fotó: H

Objektum: Palazzo della Cancellaria homlokzat részlet

Megnevezés: n.a.

Helység: Róma

Cím: n.a.

Hrsz: n.a.

Szerzőségi közlés: Reiner Mária

Szignó: jobbra lent

Keltezés: s.a.

Hordozó: papír

Technika: ceruza, akvarell

Lépték: n.a.

Méret: 50x64,5 cm

Állapot: sérült

Hagyaték: n.a.

Megjegyzés:



Jelzet: **100519**

Eredeti jelzet: H00033

Tervrajz, hallgatói rajz, fotó: H

Objektum: Bécsi Belügyminisztérium homlokzat terve

Megnevezés: Ministerium des Inneren Wien

Helység: Bécs

Cím: n.a.

Hrsz: n.a.

Szerzőségi közlés: Reiner Mária

Szignó: jobbra lent

Keltezés: s.a.

Hordozó: papír

Technika: ceruza, akvarell

Lépték: n.a.

Méret: 43x61,2 cm

Állapot: jó

Hagyaték: n.a.

Megjegyzés: Felirat: Joseph Freiherr Fischer von Erlach:

Ministerium des Inneren, Wien

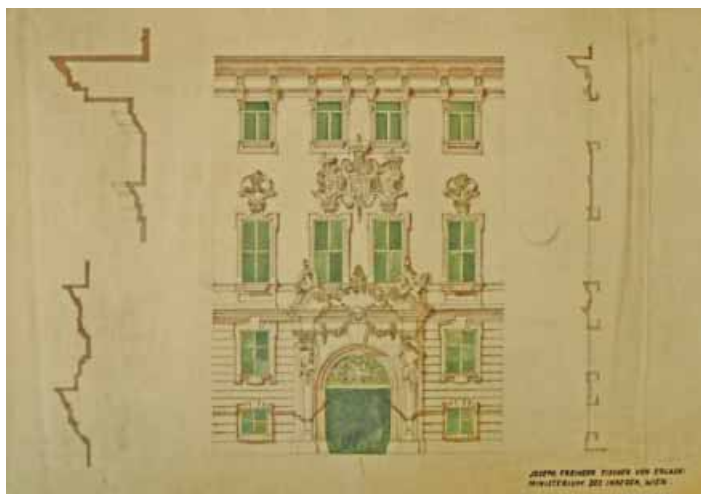

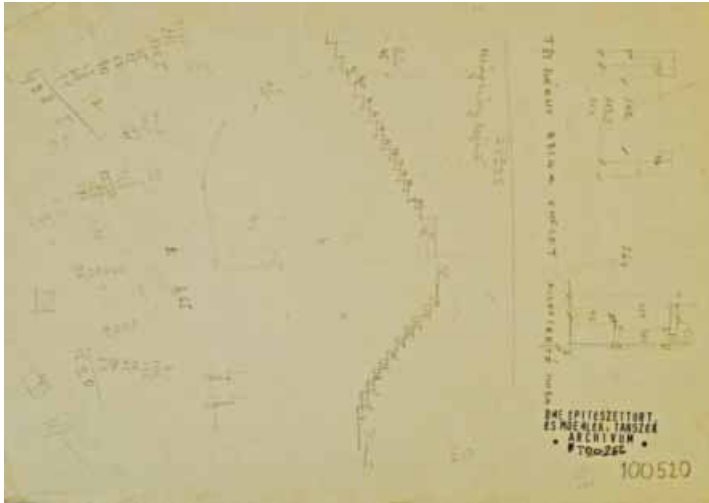

Jelzet: **100520**
 Eredeti jelzet: T00266
 Tervrajz, hallgatói rajz, fotó: T
 Objektum: Lovasberény Cziráki-kastély felmérési manuálé
 Megnevezés: n.a.
 Helység: Lovasberény
 Cím: n.a.
 Hrsz: n.a.
 Szerzőségi közlés: n.a.
 Szignó: n.a.
 Keltezés: s.a.
 Hordozó: papír
 Technika: ceruza
 Lépték: n.a.
 Méret: 22x31 cm
 Állapot: jó
 Hagyaték: n.a.
 Megjegyzés: 100520-100525-ig összetartozó anyag

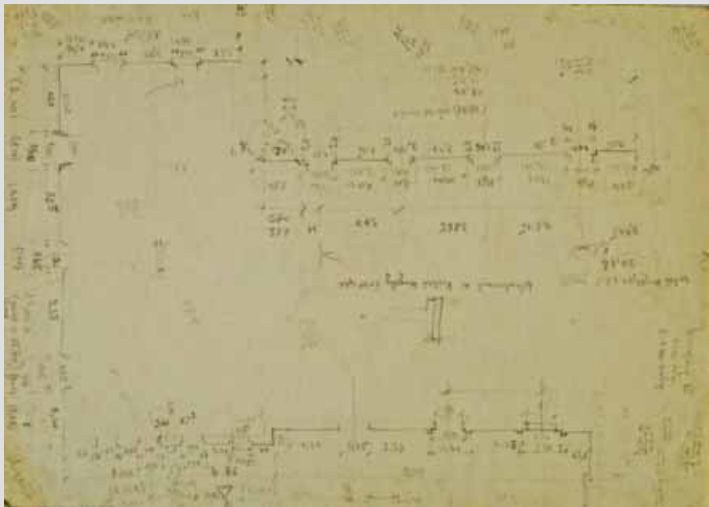

Jelzet: **100521**
 Eredeti jelzet: T00261
 Tervrajz, hallgatói rajz, fotó: T
 Objektum: Lovasberény Cziráki-kastély felmérési manuálé
 Megnevezés: n.a.
 Helység: Lovasberény
 Cím: n.a.
 Hrsz: n.a.
 Szerzőségi közlés: n.a.
 Szignó: n.a.
 Keltezés: s.a.
 Hordozó: papír
 Technika: ceruza
 Lépték: n.a.
 Méret: 22x31 cm
 Állapot: jó
 Hagyaték: n.a.
 Megjegyzés: 100520-100525-ig összetartozó anyag



Jelzet: **100522**
 Eredeti jelzet: T00263
 Tervrajz, hallgatói rajz, fotó: T
 Objektum: Lovasberény Cziráki-kastély felmérési manuálé
 Megnevezés: n.a.
 Helység: Lovasberény
 Cím: n.a.
 Hrsz: n.a.
 Szerzőségi közlés: n.a.
 Szignó: n.a.
 Keltezés: s.a.
 Hordozó: papír
 Technika: ceruza
 Lépték: n.a.
 Méret: 22x31 cm
 Állapot: jó
 Hagyaték: n.a.
 Megjegyzés: 100520-100525-ig összetartozó anyag

Jelzet: **100523**

Eredeti jelzet: T00264

Tervrajz, hallgatói rajz, fotó: T

Objektum: Lovasberény Cziráki-kastély felmérési manuálé

Megnevezés: n.a.

Helység: Lovasberény

Cím: n.a.

Hrsz: n.a.

Szerzőségi közlés: n.a.

Szignó: n.a.

Keltezés: s.a.

Hordozó: papír

Technika: ceruza

Lépték: n.a.

Méret: 22x31 cm

Állapot: jó

Hagyaték: n.a.

Megjegyzés: 100520-100525-ig összetartozó anyag

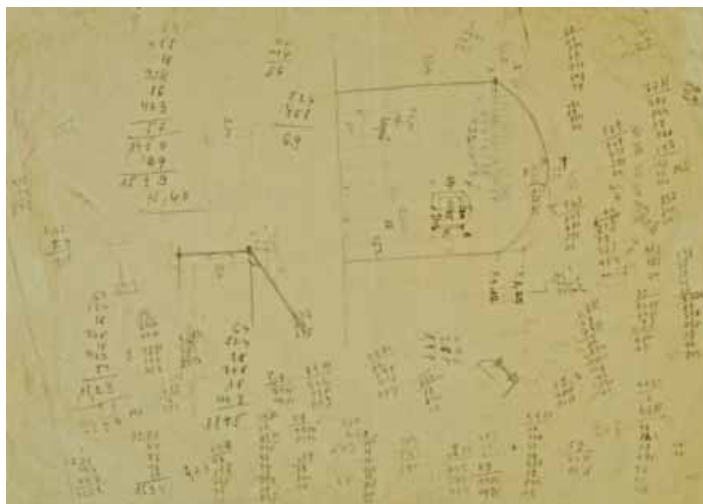

Jelzet: **100524**

Eredeti jelzet: T00262

Tervrajz, hallgatói rajz, fotó: T

Objektum: Lovasberény Cziráki-kastély felmérési manuálé

Megnevezés: n.a.

Helység: Lovasberény

Cím: n.a.

Hrsz: n.a.

Szerzőségi közlés: n.a.

Szignó: n.a.

Keltezés: s.a.

Hordozó: papír

Technika: ceruza

Lépték: n.a.

Méret: 22x31 cm

Állapot: jó

Hagyaték: n.a.

Megjegyzés: 100520-100525-ig összetartozó anyag

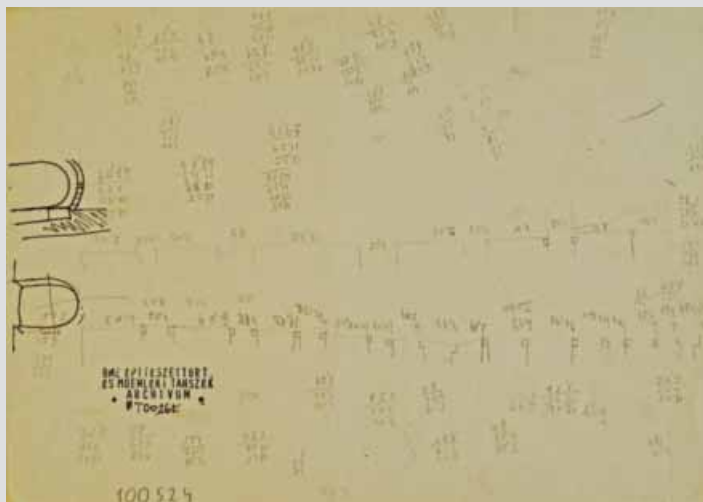

Jelzet: **100525**

Eredeti jelzet: T00265

Tervrajz, hallgatói rajz, fotó: T

Objektum: Lovasberény Cziráki-kastély felmérési manuálé

Megnevezés: n.a.

Helység: Lovasberény

Cím: n.a.

Hrsz: n.a.

Szerzőségi közlés: n.a.

Szignó: n.a.

Keltezés: s.a.

Hordozó: papír

Technika: ceruza

Lépték: n.a.

Méret: 22x31 cm

Állapot: jó

Hagyaték: n.a.

Megjegyzés: 100520-100525-ig összetartozó anyag



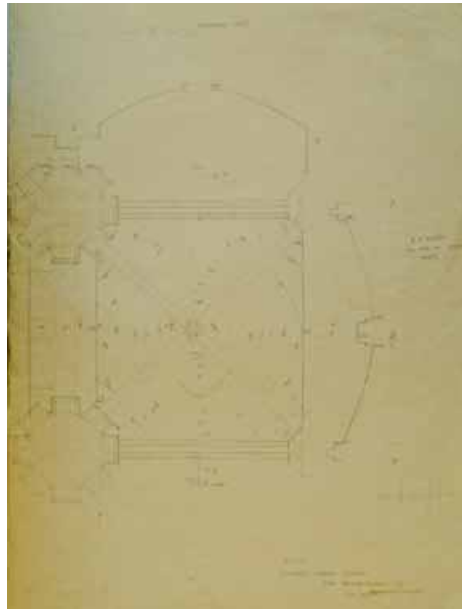

Jelzet: **100526**
 Eredeti jelzet: T00165
 Tervrajz, hallgatói rajz, fotó: T
 Objektum: Boltozat felmérés
 Megnevezés: n.a.
 Helység: Ják
 Cím: n.a.
 Hrsz: n.a.
 Szerzőségi közlés: Hámori István
 Szignó: jobbra lent
 Keltezés: 1988.01.
 Hordozó: papír
 Technika: ceruza
 Lépték: n.a.
 Méret: 61x86 cm
 Állapot: jó
 Hagyaték: n.a.
 Megjegyzés: 100526-100536 és 100629-100634
 összetartozó anyag,
 felirat: BME Fotogrammetria Tsz.

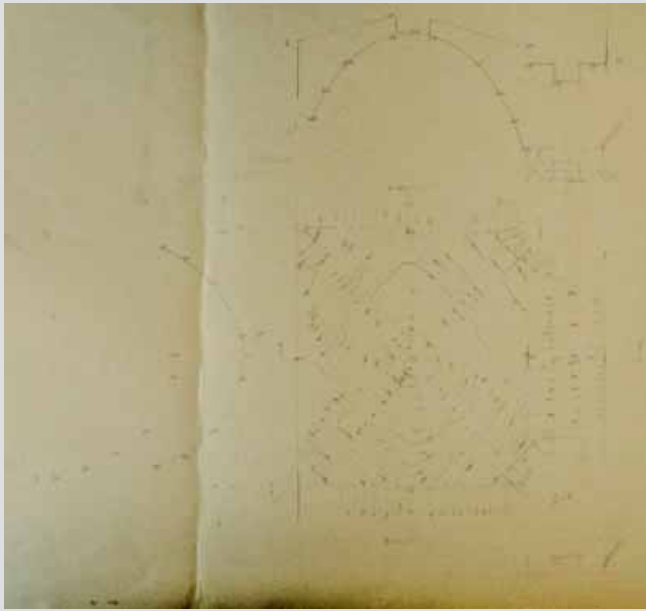

Jelzet: **100527**
 Eredeti jelzet: T00164
 Tervrajz, hallgatói rajz, fotó: T
 Objektum: Boltozat felmérés
 Megnevezés: n.a.
 Helység: Ják
 Cím: n.a.
 Hrsz: n.a.
 Szerzőségi közlés: Hámori István
 Szignó: jobbra lent
 Keltezés: [1988]
 Hordozó: papír
 Technika: ceruza
 Lépték: n.a.
 Méret: 55x86 cm
 Állapot: jó
 Hagyaték: n.a.
 Megjegyzés: 100526-100536 és 100629-100634
 összetartozó anyag



Jelzet: **100528**
 Eredeti jelzet: T00163
 Tervrajz, hallgatói rajz, fotó: T
 Objektum: Jáki apátsági templom Északi homlokzata
 Megnevezés: n.a.
 Helység: Ják
 Cím: n.a.
 Hrsz: n.a.
 Szerzőségi közlés: azonosítatlan szignó
 Szignó: jobbra lent
 Keltezés: s.a.
 Hordozó: papír
 Technika: ceruza
 Lépték: n.a.
 Méret: 53x49 cm
 Állapot: jó
 Hagyaték: n.a.
 Megjegyzés: 100526-100536 és 100629-100634
 összetartozó anyag

Jelzet: **100529**

Eredeti jelzet: T00162

Tervrajz, hallgatói rajz, fotó: T

Objektum: Jáki apátsági templom alaprajza

Megnevezés: Jáki templom alaprajza

Helység: Ják

Cím: n.a.

Hrsz: n.a.

Szerzőségi közlés: Hajnóczy Gyula, azonosítatlan szignó

Szignó: fent közepén

Keltezés: s.a.

Hordozó: papír

Technika: tus

Lépték: n.a.

Méret: 39x57 cm

Állapot: jó

Hagyaték: Hajnóczy Gyula

Megjegyzés: 100526-100536 és 100629-100634
összetartozó anyag

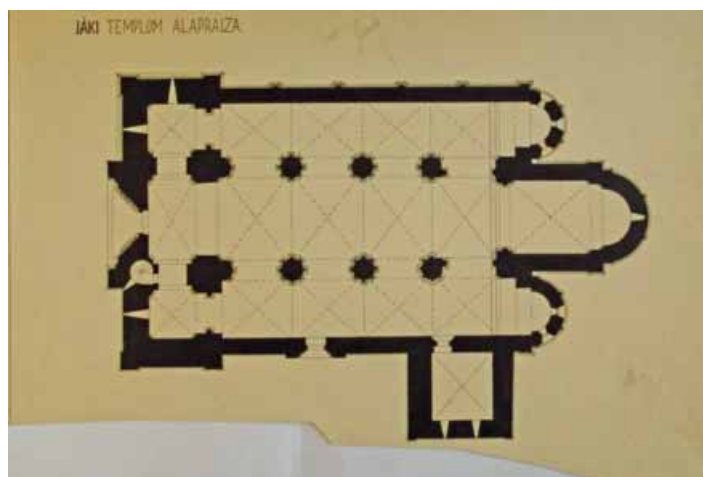

Jelzet: **100530**

Eredeti jelzet: T00161

Tervrajz, hallgatói rajz, fotó: T

Objektum: Jáki apátsági templom főhomlokzata

Megnevezés: n.a.

Helység: Ják

Cím: n.a.

Hrsz: n.a.

Szerzőségi közlés: Gyalus László, Schulek Frigyes

Szignó: jobbra lent

balra lent

Keltezés: s.a.

Hordozó: papír

Technika: litográfia

Lépték: n.a.

Méret: 65x48 cm

Állapot: sérült

Hagyaték: Schulek Frigyes

Megjegyzés: 100526-100536 és 100629-100634
összetartozó anyag



Jelzet: **100531**

Eredeti jelzet: T00160

Tervrajz, hallgatói rajz, fotó: T

Objektum: Jáki apátsági templom keresztmetszete

Megnevezés: n.a.

Helység: Ják

Cím: n.a.

Hrsz: n.a.

Szerzőségi közlés: Gyalus László, Schulek Frigyes

Szignó: jobbra lent, balra lent

Keltezés: s.a.

Hordozó: papír

Technika: litográfia

Lépték: n.a.

Méret: 72x54 cm

Állapot: jó

Hagyaték: Schulek Frigyes

Megjegyzés: 100526-100536 és 100629-100634
összetartozó anyag

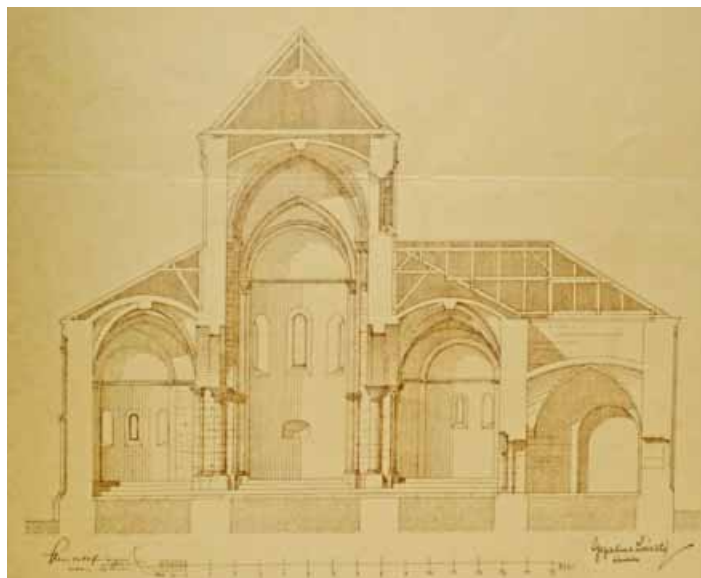

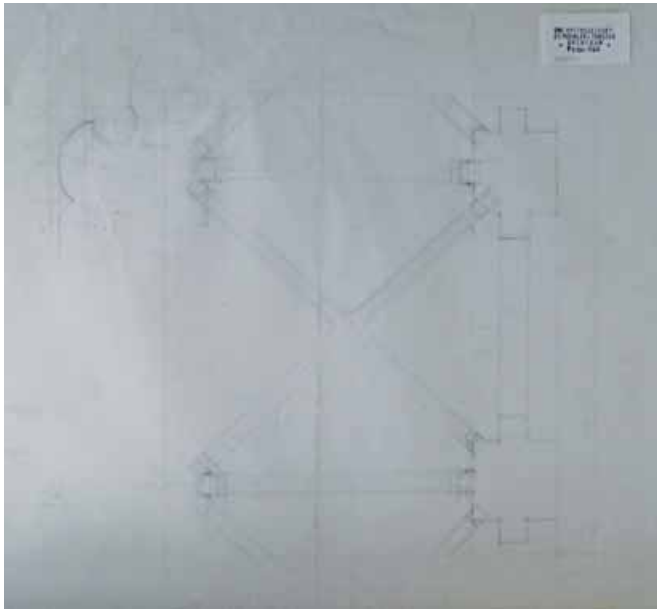

Jelzet: **100532**
 Eredeti jelzet: T00166
 Tervrajz, hallgatói rajz, fotó: T
 Objektum: Jáki apátági templom boltzszakasz terve
 Megnevezés: n.a.
 Helység: Ják
 Cím: n.a.
 Hrsz: n.a.
 Szerzőségi közlés: n.a.
 Szignó: n.a.
 Keltezés: s.a.
 Hordozó: pausz
 Technika: ceruza
 Lépték: n.a.
 Méret: 48x54 cm
 Állapot: jó
 Hagyaték: n.a.
 Megjegyzés: 100526-100536 és 100629-100634
 összetartozó anyag

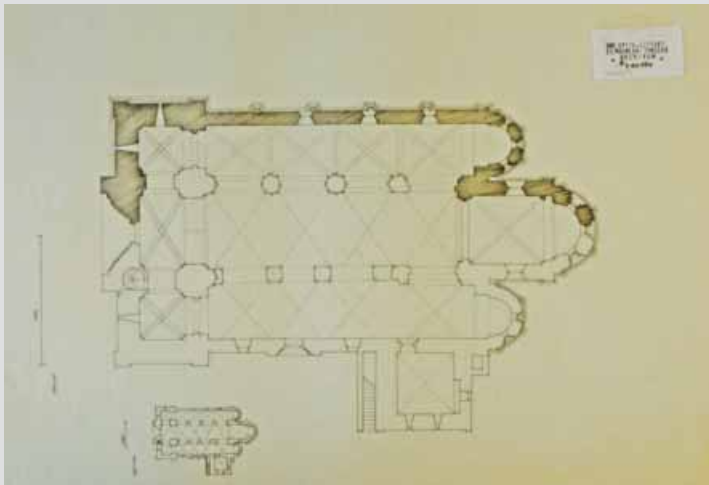

Jelzet: **100533**
 Eredeti jelzet: T00170
 Tervrajz, hallgatói rajz, fotó: T
 Objektum: Jáki apátági templom alaprajza
 Megnevezés: n.a.
 Helység: Ják
 Cím: n.a.
 Hrsz: n.a.
 Szerzőségi közlés: n.a.
 Szignó: n.a.
 Keltezés: s.a.
 Hordozó: pausz
 Technika: tus
 Lépték: 1:100, 1:500
 Méret: 38x56,5 cm
 Állapot: jó
 Hagyaték: n.a.
 Megjegyzés: 100526-100536 és 100629-100634
 összetartozó anyag

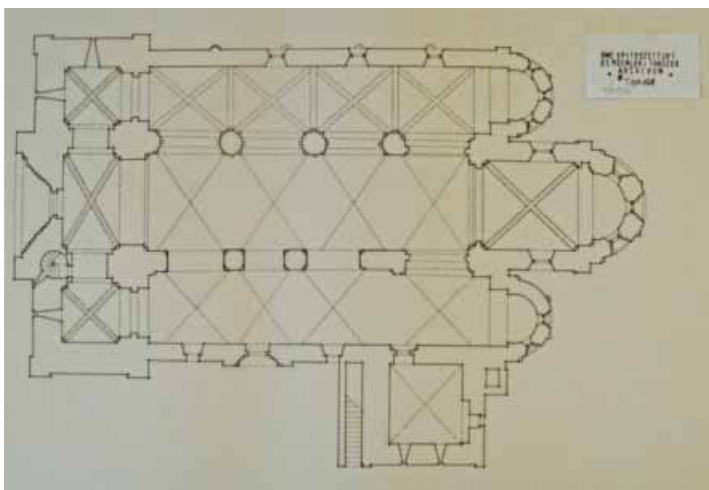

Jelzet: **100534**
 Eredeti jelzet: T00168
 Tervrajz, hallgatói rajz, fotó: T
 Objektum: Jáki apátági templom alaprajza
 Megnevezés: n.a.
 Helység: Ják
 Cím: n.a.
 Hrsz: n.a.
 Szerzőségi közlés: n.a.
 Szignó: n.a.
 Keltezés: s.a.
 Hordozó: pausz
 Technika: tus
 Lépték: 1:100
 Méret: 33x45 cm
 Állapot: jó
 Hagyaték: n.a.
 Megjegyzés: 100526-100536 és 100629-100634
 összetartozó anyag

**Jelzet: 100535**

Eredeti jelzet: T00169

Tervrajz, hallgatói rajz, fotó: T

Objektum: Jáki apátsági templom alaprajza

Megnevezés: n.a.

Helység: Ják

Cím: n.a.

Hrsz: n.a.

Szerzőségi közlés: n.a.

Szignó: n.a.

Keltezés: s.a.

Hordozó: pausz

Technika: tus

Lépték: 1:100

Méret: 33x45 cm

Állapot: jó

Hagyatéka: n.a.

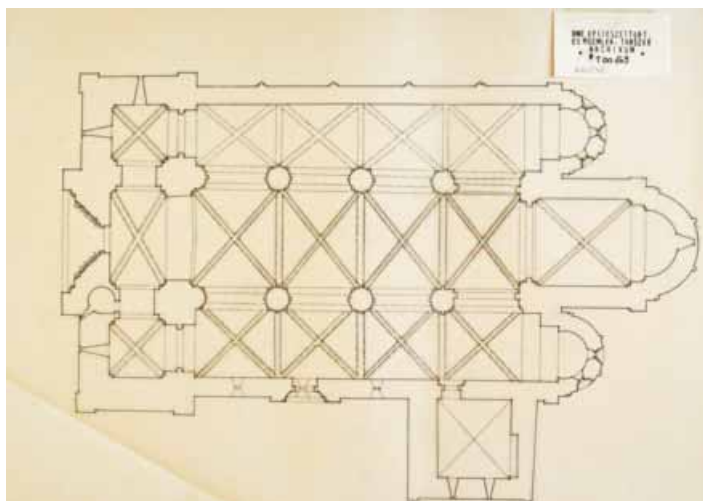
Megjegyzés: 100526-100536 és 100629-100634
összetartozó anyag**Jelzet: 100536**

Eredeti jelzet: T00167

Tervrajz, hallgatói rajz, fotó: T

Objektum: Jáki apátsági templom alaprajza

Megnevezés: n.a.

Helység: Ják

Cím: n.a.

Hrsz: n.a.

Szerzőségi közlés: n.a.

Szignó: n.a.

Keltezés: s.a.

Hordozó: pausz

Technika: ceruza

Lépték: n.a.

Méret: 45x66 cm

Állapot: sérült

Hagyatéka: n.a.

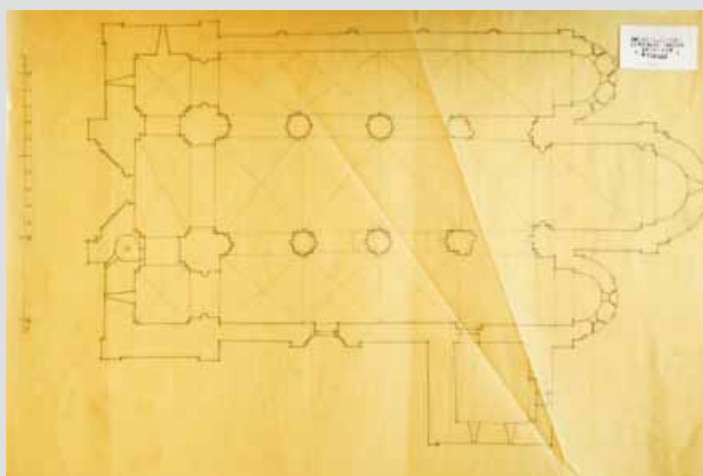
Megjegyzés: 100526-100536 és 100629-100634
összetartozó anyag**Jelzet: 100537**

Eredeti jelzet: H00026

Tervrajz, hallgatói rajz, fotó: H

Objektum: Reneszánsz palota terve

Megnevezés: Renaissance palota

Helység: n.a.

Cím: n.a.

Hrsz: n.a.

Szerzőségi közlés: Reiner Mária, azonosítatlan szignó

Szignó: jobbra lent

Keltezés: s.a.

Hordozó: papír

Technika: ceruza, akvarell

Lépték: 1:100

Méret: 37,5x75,5 cm

Állapot: sérült

Hagyatéka: n.a.

Megjegyzés:



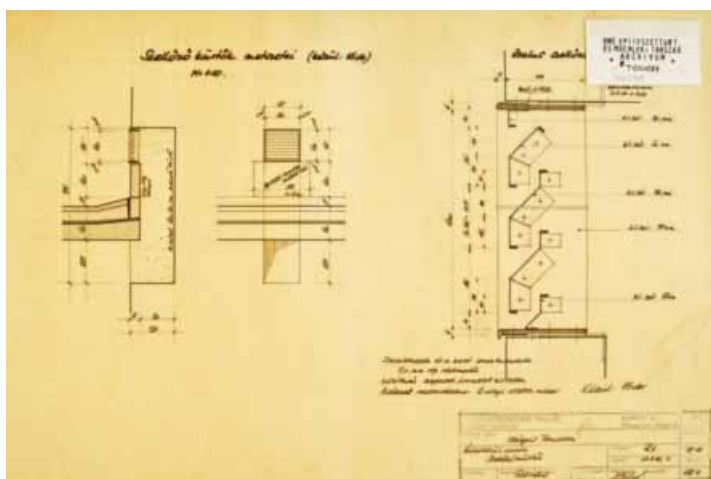

Jelzet: **100538**
 Eredeti jelzet: T00071
 Tervrajz, hallgatói rajz, fotó: T
 Objektum: Budavári Nagyboldogasszony templom
 Megnevezés: Mátya templom épület körüli aknák szellőzőkürtői
 Helység: Budapest
 Cím: n.a.
 Hrsz: n.a.
 Szerzőségi közlés: Zádor Mihály
 Pattantyús Ábrahám Ádám, Major Máté
 Szigónó: jobbra lent
 Keltezés: 1966.10.
 Hordozó: pausz
 Technika: tus
 Lépték: 1:10
 Méret: 31x45 cm
 Állapot: jó
 Hagyaték: Zádor Mihály
 Megjegyzés: 100538-100541-ig összetartozó anyag

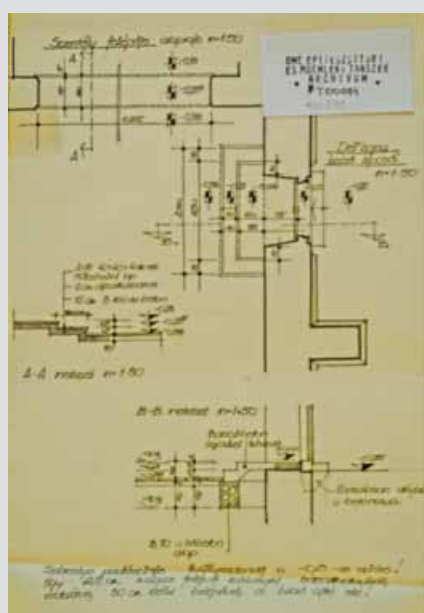

Jelzet: **100539**
 Eredeti jelzet: T00074
 Tervrajz, hallgatói rajz, fotó: T
 Objektum: Budavári Nagyboldogasszony templom
 Megnevezés: Szentély fellépője alaprajz és déli kapu bal lépcsője
 Helység: Budapest
 Cím: n.a.
 Hrsz: n.a.
 Szerzőségi közlés: n.a.
 Szigónó: n.a.
 Keltezés: s.a.
 Hordozó: pausz
 Technika: tus
 Lépték: 1:50
 Méret: 29,5x21 cm
 Állapot: jó
 Hagyaték: n.a.
 Megjegyzés: 100538-100541-ig összetartozó anyag

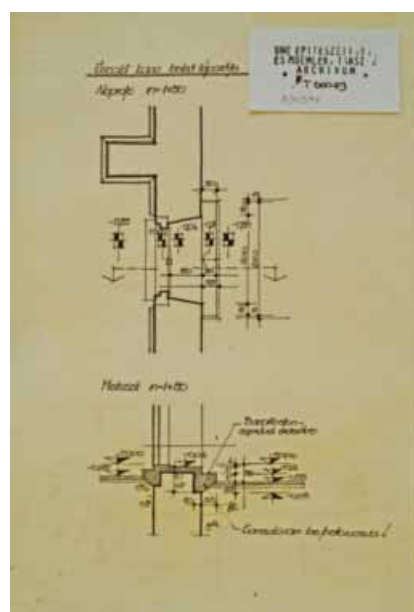

Jelzet: **100540**
 Eredeti jelzet: T00073
 Tervrajz, hallgatói rajz, fotó: T
 Objektum: Budavári Nagyboldogasszony templom
 Megnevezés: Északi kapu belső lépcsője
 Helység: Budapest
 Cím: n.a.
 Hrsz: n.a.
 Szerzőségi közlés: n.a.
 Szigónó: n.a.
 Keltezés: s.a.
 Hordozó: pausz
 Technika: tus
 Lépték: 1:50
 Méret: 29,5x21 cm
 Állapot: jó
 Hagyaték: n.a.
 Megjegyzés: 100538-100541-ig összetartozó anyag

Jelzet: **100541**

Eredeti jelzet: T00072

Tervrajz, hallgatói rajz, fotó: T

Objektum: Budavári Nagyboldogasszony templom

Megnevezés: Nyugati főkapu belső lépcsője

Helység: Budapest

Cím: n.a.

Hrsz: n.a.

Szerzőségi közlés: n.a.

Szignó: n.a.

Keltezés: s.a.

Hordozó: pausz

Technika: tus

Lépték: 1:50

Méret: 29,5x21 cm

Állapot: jó

Hagyatéék: n.a.

Megjegyzés: 100538-100541-ig összetartozó anyag

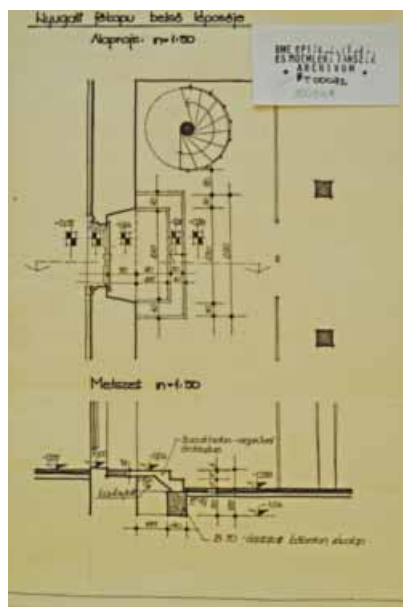

Jelzet: **100542**

Eredeti jelzet: T00066

Tervrajz, hallgatói rajz, fotó: T

Objektum: Homlokzat helyreállítási terv

Megnevezés: Homlokzat helyreállítási terv

Helység: Budapest

Cím: Kórház utca 18.

Hrsz: n.a.

Szerzőségi közlés: Zádor Mihály, Major Máté

Szignó: jobbra lent

Keltezés: 1967.12.15.

Hordozó: pausz

Technika: tus

Lépték: 1:50

Méret: 62x89 cm

Állapot: jó

Hagyatéék: Zádor Mihály

Megjegyzés: 100542-100543-ig és 100593 összetartozó anyag

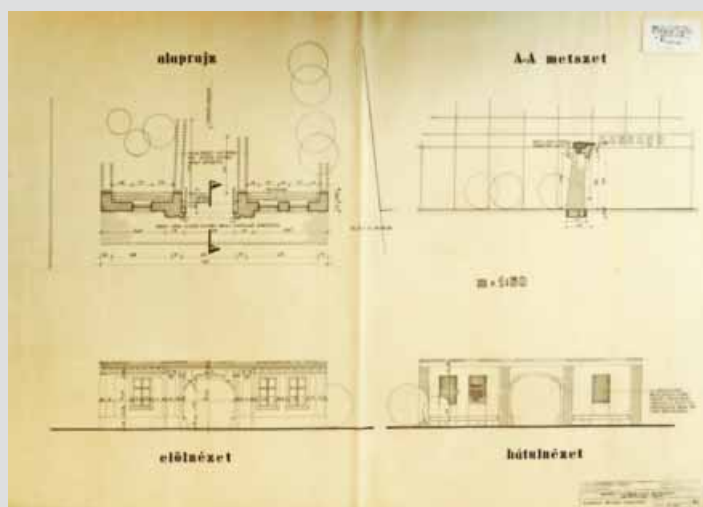

Jelzet: **100543**

Eredeti jelzet: T00067

Tervrajz, hallgatói rajz, fotó: T

Objektum: Homlokzat helyreállítási terv perspektivikus rajz

Megnevezés: Homlokzat helyreállítási terv

Helység: Budapest

Cím: Kórház utca 18.

Hrsz: n.a.

Szerzőségi közlés: Zádor Mihály, Major Máté

Szignó: jobbra lent

Keltezés: 1967.12.16.

Hordozó: pausz

Technika: tus

Lépték: n.a.

Méret: 32,5x81 cm

Állapot: jó

Hagyatéék: Zádor Mihály

Megjegyzés: 100542-100543-ig és 100593 összetartozó anyag



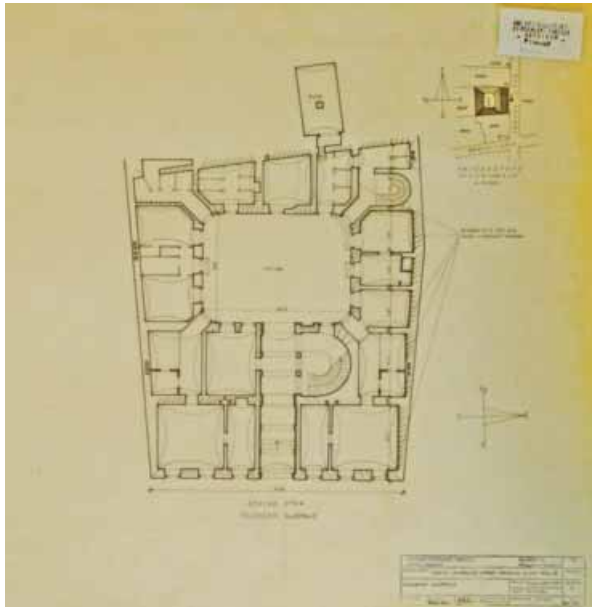

Jelzet: **100544**
 Eredeti jelzet: T00068
 Tervrajz, hallgatói rajz, fotó: T
 Objektum: Műemléki lakóház alaprajza
 Megnevezés: Műemléki lakóház nedvesség elleni védelme
 alaprajz
 Helység: Budapest
 Cím: Szalag utca 12.
 Hrsz: n.a.
 Szerzőségi közlés: Zádor Mihály, Major Máté,
 azonosítatlan szignó
 Szignó: jobbra lent
 Keltezés: 1971.05.31.
 Hordozó: pausz
 Technika: tus
 Lépték: 1:100
 Méret: 53,5x56,5 cm
 Állapot: jó
 Hagyaték: Zádor Mihály
 Megjegyzés: 100544-100546-ig összetartozó anyag

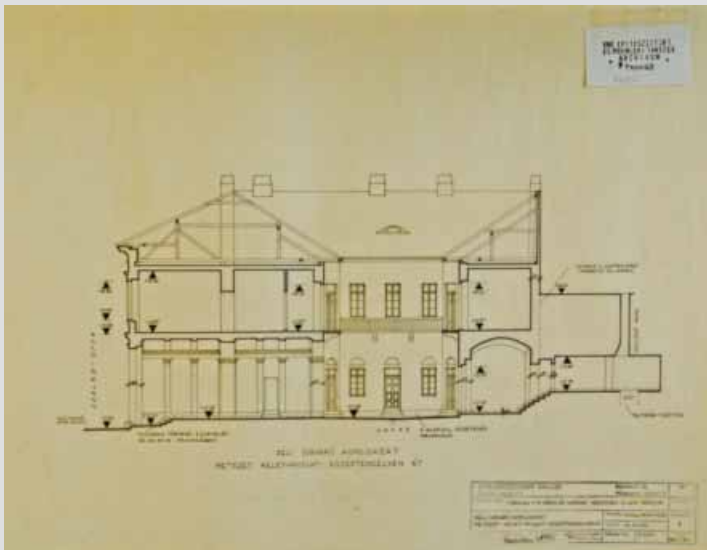

Jelzet: **100545**
 Eredeti jelzet: T00069
 Tervrajz, hallgatói rajz, fotó: T
 Objektum: Műemléki lakóház déli homlokzata és metszete
 Megnevezés: Műemléki lakóház nedvesség elleni védelme
 déli homlokzata és metszete
 Helység: Budapest
 Cím: Szalag utca 12.
 Hrsz: n.a.
 Szerzőségi közlés: Zádor Mihály, Major Máté,
 azonosítatlan szignó
 Szignó: jobbra lent
 Keltezés: 1971.05.31.
 Hordozó: pausz
 Technika: tus
 Lépték: 1:100
 Méret: 39,5x51 cm
 Állapot: jó
 Hagyaték: Zádor Mihály
 Megjegyzés: 100544-100546-ig összetartozó anyag

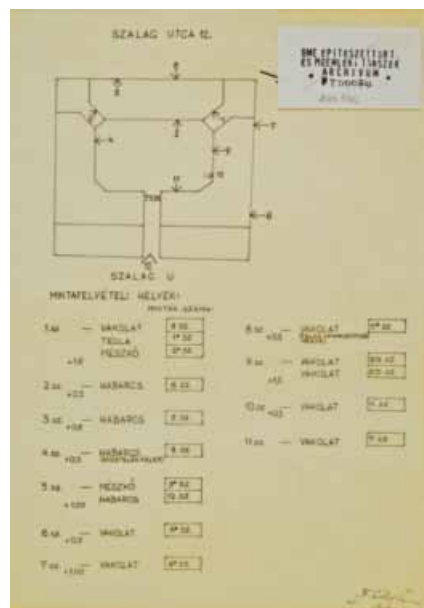

Jelzet: **100546**
 Eredeti jelzet: T00070
 Tervrajz, hallgatói rajz, fotó: T
 Objektum: Műemléki lakóház mintavételi rajz
 Megnevezés: Műemléki lakóház nedvesség elleni védelme
 mintavételi helyek
 Helység: Budapest
 Cím: Szalag utca 12.
 Hrsz: n.a.
 Szerzőségi közlés: Zádor Mihály, azonosítatlan szignó
 Szignó: jobbra lent
 Keltezés: 1971.05.31.
 Hordozó: pausz
 Technika: tus
 Lépték: n.a.
 Méret: 32x23,5 cm
 Állapot: jó
 Hagyaték: Zádor Mihály
 Megjegyzés: 100544-100546-ig összetartozó anyag

Jelzet: **100547**

Eredeti jelzet: T00111

Tervrajz, hallgatói rajz, fotó: T

Objektum: Ócsai református templom alaprajza

Megnevezés: n.a.

Helység: Ócsa

Cím: n.a.

Hrsz: n.a.

Szerzőségi közlés: n.a.

Szignó: n.a.

Keltezés: s.a.

Hordozó: pausz

Technika: tus

Lépték: n.a.

Méret: 30x41,58 cm

Állapot: jó

Hagyaték: n.a.

Megjegyzés:

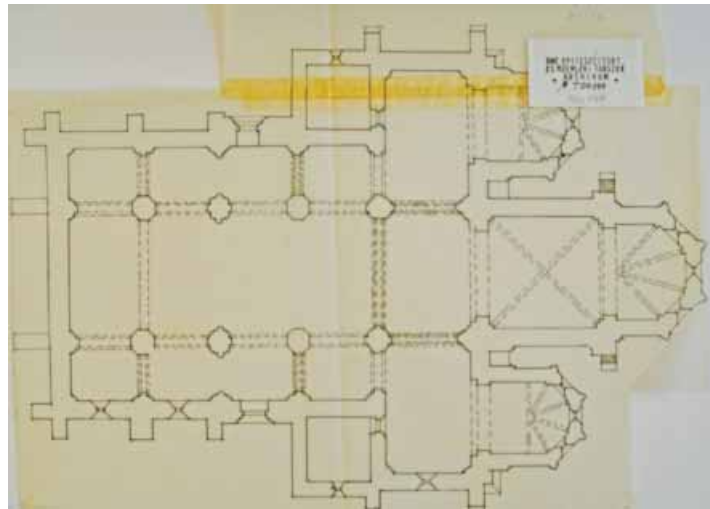

Jelzet: **100548**

Eredeti jelzet: T00197

Tervrajz, hallgatói rajz, fotó: T

Objektum: Kétfejű sast formázó épület alaprajza

Megnevezés: n.a.

Helység: n.a.

Cím: n.a.

Hrsz: n.a.

Szerzőségi közlés: azonosítatlan szignó

Szignó: jobbra lent

Keltezés: s.a.

Hordozó: papír

Technika: fénymásolat

Lépték: n.a.

Méret: 42x29,5 cm

Állapot: jó

Hagyaték: n.a.

Megjegyzés:

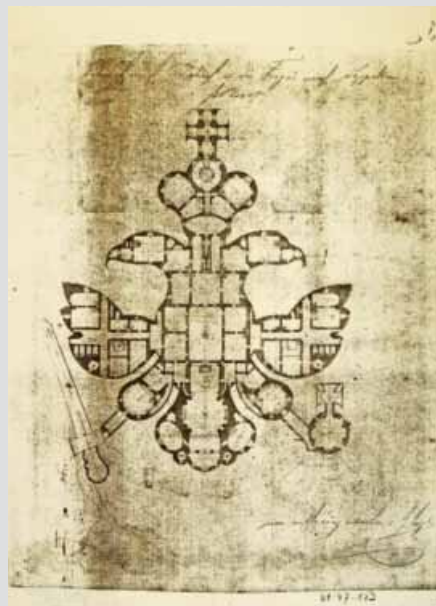

Jelzet: **100549**

Eredeti jelzet: T00190

Tervrajz, hallgatói rajz, fotó: T

Objektum: Cziráky kastély tető terve

Megnevezés: n.a.

Helység: Lovasberény

Cím: n.a.

Hrsz: n.a.

Szerzőségi közlés: n.a.

Szignó: n.a.

Keltezés: s.a.

Hordozó: papír

Technika: ceruza

Lépték: 1:500

Méret: 31x43,5 cm

Állapot: jó

Hagyaték: n.a.

Megjegyzés: 100549-100550-ig összetartozó anyag

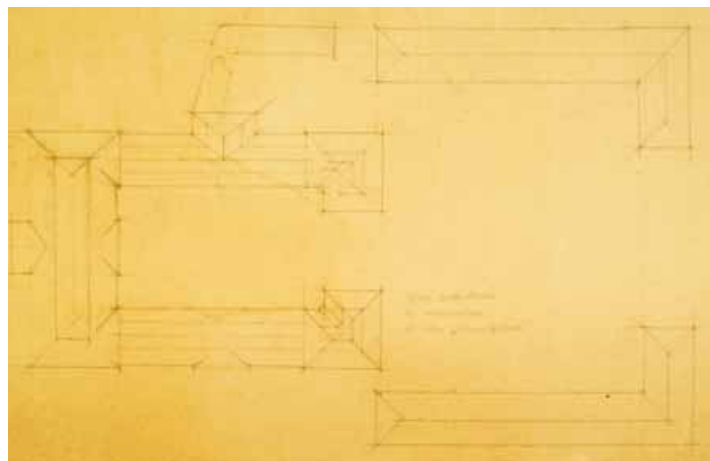

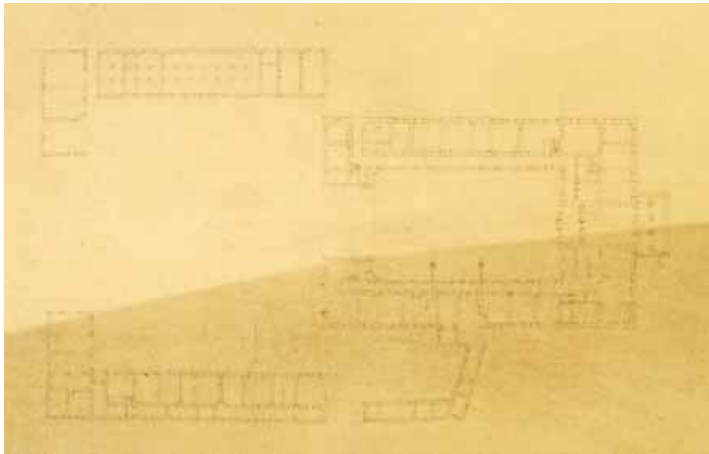

Jelzet: **100550**
 Eredeti jelzet: T00191
 Tervrajz, hallgatói rajz, fotó: T
 Objektum: Cziráky kastély tető terve
 Megnevezés: n.a.
 Helység: Lovasberény
 Cím: n.a.
 Hrsz: n.a.
 Szerzőségi közlés: n.a.
 Szignó: n.a.
 Keltezés: s.a.
 Hordozó: papír
 Technika: ceruza
 Lépték: 1:500
 Méret: 25x48,5 cm
 Állapot: jó
 Hagyaték: n.a.
 Megjegyzés: 100549-100550-ig összetartozó anyag

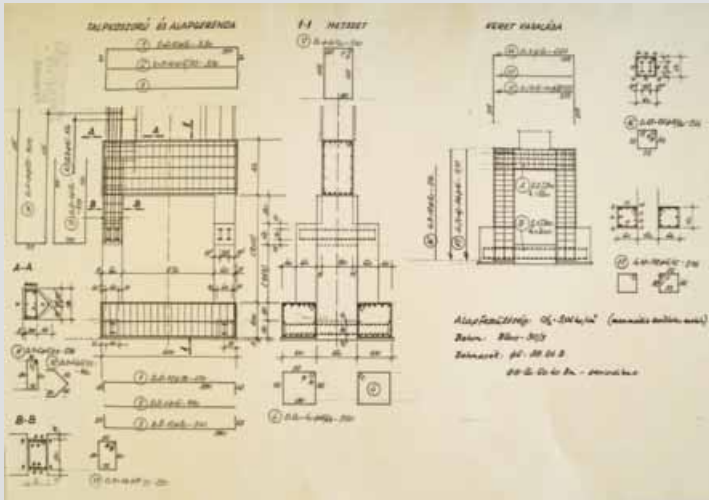

Jelzet: **100551**
 Eredeti jelzet: T00192
 Tervrajz, hallgatói rajz, fotó: T
 Objektum: Mária Magdolna templom ablak vasalási terve
 Megnevezés: Talpkoszorú és alapprendszer
 Helység: Budapest
 Cím: n.a.
 Hrsz: n.a.
 Szerzőségi közlés: [Pattantyús Ábrahám Ádám]
 Szignó: n.a.
 Keltezés: s.a.
 Hordozó: papír
 Technika: fénymásolat
 Lépték: n.a.
 Méret: 29,7x42 cm
 Állapot: jó
 Hagyaték: n.a.
 Megjegyzés: 100551-100555-ig összetartozó anyag

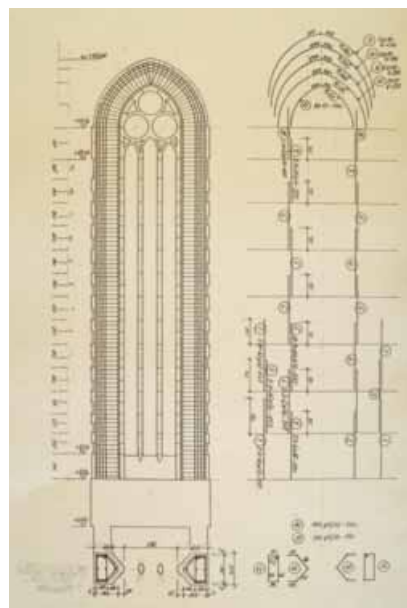

Jelzet: **100552**
 Eredeti jelzet: T00193
 Tervrajz, hallgatói rajz, fotó: T
 Objektum: Mária Magdolna templom ablak vasalási terve
 Megnevezés: n.a.
 Helység: Budapest
 Cím: n.a.
 Hrsz: n.a.
 Szerzőségi közlés: [Pattantyús Ábrahám Ádám]
 Szignó: n.a.
 Keltezés: s.a.
 Hordozó: papír
 Technika: fénymásolat
 Lépték: n.a.
 Méret: 42x29,5 cm
 Állapot: jó
 Hagyaték: n.a.
 Megjegyzés: 100551-100555-ig összetartozó anyag

Jelzet: **100553**

Eredeti jelzet: T00194

Tervrajz, hallgatói rajz, fotó: T

Objektum: Mária Magdolna templom ablak vasalási terve

Megnevezés: n.a.

Helység: Budapest

Cím: n.a.

Hrsz: n.a.

Szerzőségi közlés: [Pattantyús Ábrahám Ádám]

Szignó: n.a.

Keltezés: s.a.

Hordozó: papír

Technika: fénymásolat

Lépték: n.a.

Méret: 42x29,5 cm

Állapot: jó

Hagyaték: n.a.

Megjegyzés: 100551-100555-ig összetartozó anyag

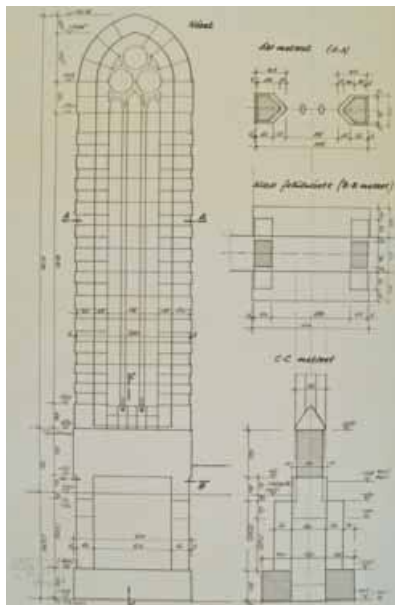

Jelzet: **100554**

Eredeti jelzet: T00195

Tervrajz, hallgatói rajz, fotó: T

Objektum: Mária Magdolna templom ablak vasalási terve

Megnevezés: n.a.

Helység: Budapest

Cím: n.a.

Hrsz: n.a.

Szerzőségi közlés: [Pattantyús Ábrahám Ádám]

Szignó: n.a.

Keltezés: s.a.

Hordozó: papír

Technika: fénymásolat

Lépték: n.a.

Méret: 42x29,5 cm

Állapot: jó

Hagyaték: n.a.

Megjegyzés: 100551-100555-ig összetartozó anyag

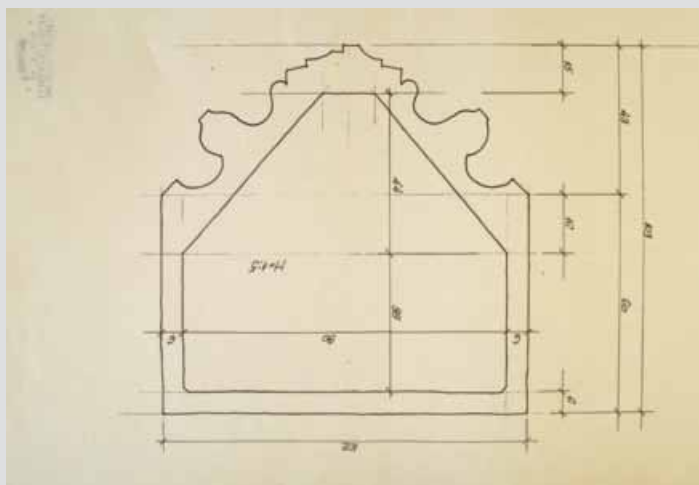

Jelzet: **100555**

Eredeti jelzet: T00196

Tervrajz, hallgatói rajz, fotó: T

Objektum: Mária Magdolna templom alaprajza

Megnevezés: n.a.

Helység: Budapest

Cím: n.a.

Hrsz: n.a.

Szerzőségi közlés: [Pattantyús Ábrahám Ádám]

Szignó: n.a.

Keltezés: s.a.

Hordozó: papír

Technika: fénymásolat

Lépték: n.a.

Méret: 29,7x42 cm

Állapot: jó

Hagyaték: n.a.

Megjegyzés: 100551-100555-ig összetartozó anyag

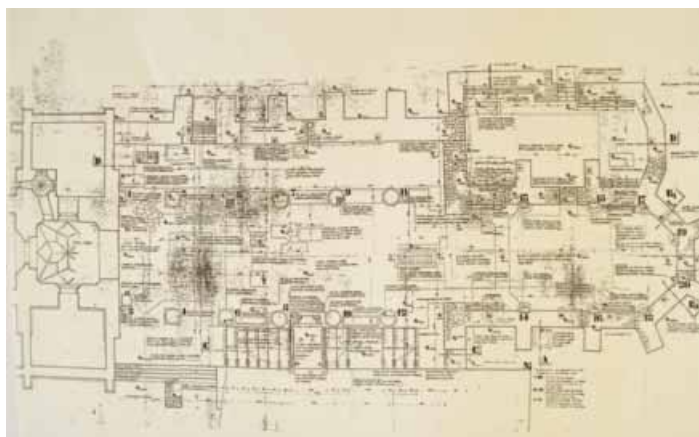

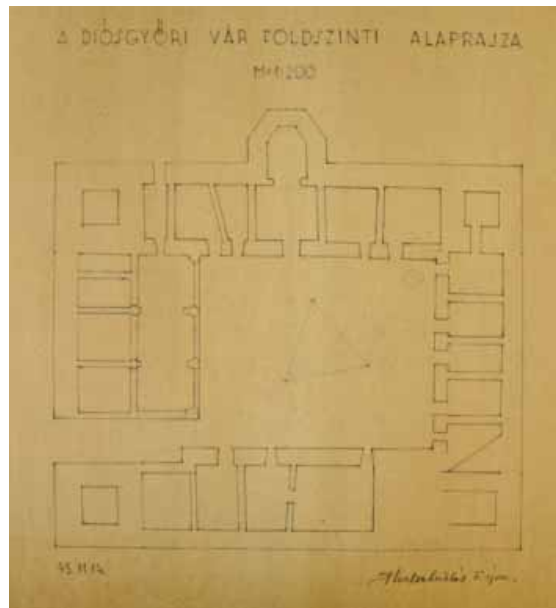

Jelzet: **100556**
 Eredeti jelzet: T00174
 Tervrajz, hallgatói rajz, fotó: H
 Objektum: Diósgyőri vár földszinti alaprajza
 Megnevezés: A Diósgyőri vár földszinti alaprajza
 Helység: Diósgyőr
 Cím: n.a.
 Hrsz: n.a.
 Szerzőségi közlés: Horler Miklós
 Szignó: jobbra lent
 Keltezés: 1943.11.14.
 Hordozó: papír
 Technika: nyomat
 Lépték: 1:200
 Méret: 43,5x56,5 cm
 Állapot: jó
 Hagyaték: n.a.
 Megjegyzés: felirat: Horler Miklós II. ép.

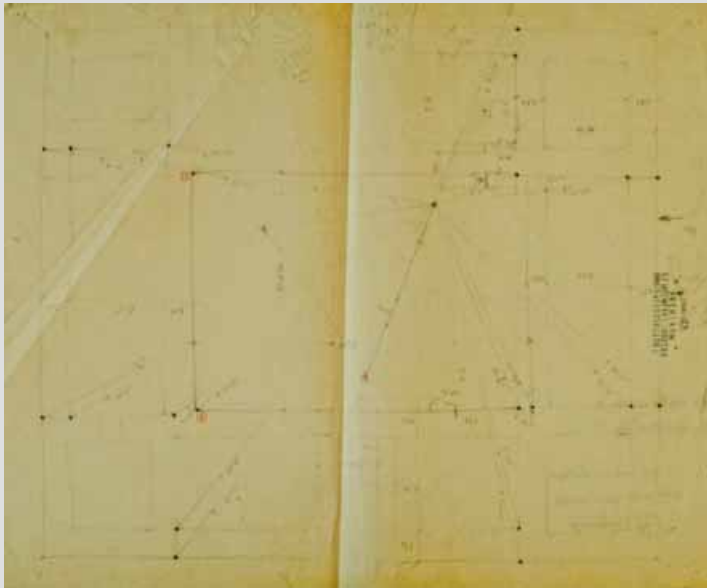

Jelzet: **100557**
 Eredeti jelzet: T00185
 Tervrajz, hallgatói rajz, fotó: H
 Objektum: Diósgyőri vár felmérés alaprajz
 Megnevezés: Diósgyőri vár felmérés
 Helység: Diósgyőr
 Cím: n.a.
 Hrsz: n.a.
 Szerzőségi közlés: Horler Miklós, Kolláth Gyula
 Szignó: jobbra fent
 Keltezés: 1943.10.31-11.02.
 Hordozó: papír
 Technika: ceruza
 Lépték: n.a.
 Méret: 34x41,5 cm
 Állapot: jó
 Hagyaték: n.a.
 Megjegyzés: felirat (háttoldal): Alaprajz 2. szükségmérése;
 Horler Miklós II. ép., Kolláth Gyula II. ép.



Jelzet: **100558**
 Eredeti jelzet: T00177
 Tervrajz, hallgatói rajz, fotó: H
 Objektum: Diósgyőri vár, zárókövek rajzai
 Megnevezés: Boltozati zárókövek a diósgyőri várból XIV. sz.
 Helység: Diósgyőr
 Cím: n.a.
 Hrsz: n.a.
 Szerzőségi közlés: Kispál Károly
 Szignó: jobbra lent
 Keltezés: s.a.
 Hordozó: pausz
 Technika: tus
 Lépték: 1:2
 Méret: 31x84 cm
 Állapot: jó
 Hagyaték: n.a.
 Megjegyzés:

Jelzet: **100559**

Eredeti jelzet: T00178

Tervrajz, hallgatói rajz, fotó: H

Objektum: Diósgyőri vár, fiálé

Megnevezés: Fiálé a diósgyőri várból XIV. sz.

Helység: Diósgyőr

Cím: n.a.

Hrsz: n.a.

Szerzőségi közlés: Kispál Károly, azonosítatlan szignó

Szignó: jobbra lent

Keltezés: s.a.

Hordozó: pausz

Technika: tus

Lépték: n.a.

Méret: 36,5x28 cm

Állapot: jó

Hagyaték: n.a.

Megjegyzés:

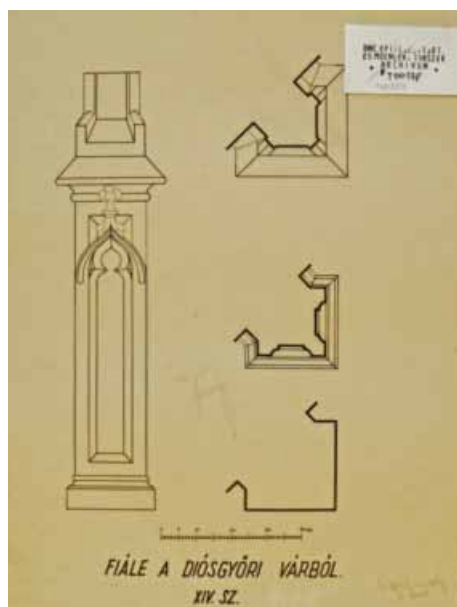

Jelzet: **100560**

Eredeti jelzet: T00180

Tervrajz, hallgatói rajz, fotó: T

Objektum: Diósgyőr-Pecéri vár kandalló

Megnevezés: Diósgyőr-Pecéri kandalló

Helység: Diósgyőr

Cím: n.a.

Hrsz: n.a.

Szerzőségi közlés: Mikuleczky István

Szignó: jobbra fent

Keltezés: 1944.

Hordozó: pausz

Technika: tus

Lépték: 1:10

Méret: 21,5x30 cm

Állapot: jó

Hagyaték: n.a.

Megjegyzés:

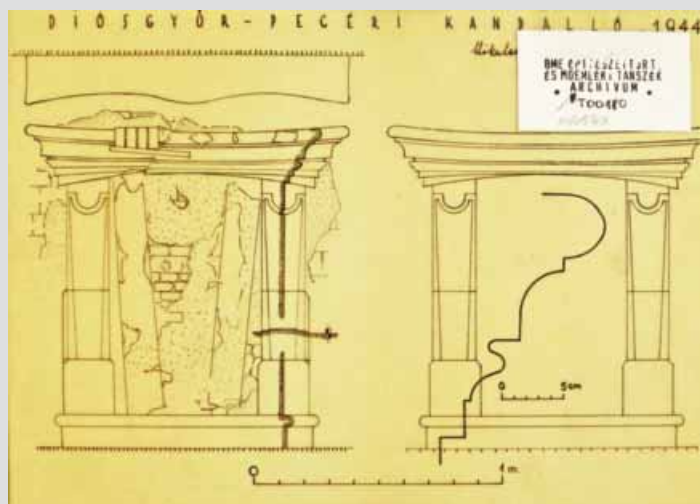

Jelzet: **100561**

Eredeti jelzet: T00181

Tervrajz, hallgatói rajz, fotó: T

Objektum: Diósgyőri vár vázlat

Megnevezés: Diósgyőri vár

Helység: Diósgyőr

Cím: n.a.

Hrsz: n.a.

Szerzőségi közlés: Mikuleczky István

Szignó: balra lent

Keltezés: 1944.

Hordozó: pausz

Technika: tus

Lépték: n.a.

Méret: 21x29,5 cm

Állapot: jó

Hagyaték: n.a.

Megjegyzés: felirat: Vázlat a rekonstrukciós metszethez a lovagterem felé

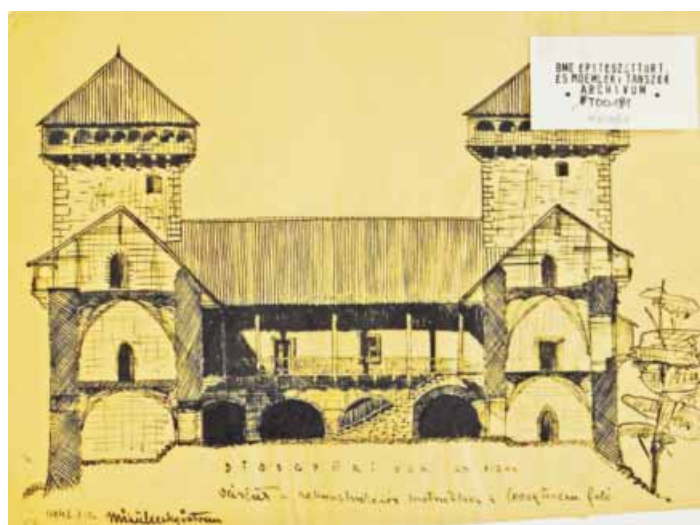

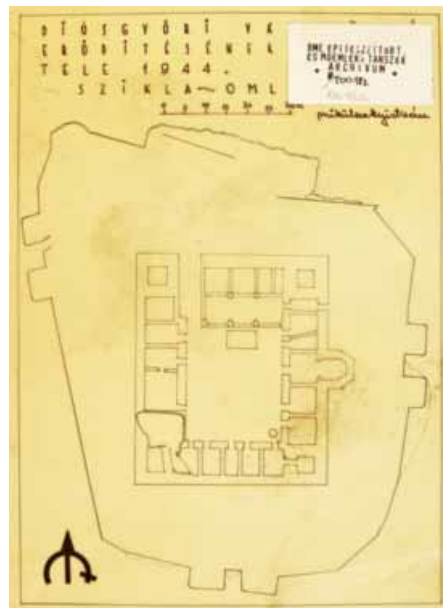

Jelzet: **100562**
 Eredeti jelzet: T00182
 Tervrajz, hallgatói rajz, fotó: T
 Objektum: Diósgyőri vár alaprajz
 Megnevezés: Diósgyőri vár
 külső erődítésének felvétele
 Helység: Diósgyőr
 Cím: n.a.
 Hrsz: n.a.
 Szerzőségi közlés: Mikuleczky István
 Szignó: jobbra fent
 Keltezés: 1944.
 Hordozó: pausz
 Technika: tus
 Lépték: 1:500
 Méret: 30,5x22 cm
 Állapot: jó
 Hagyaték: n.a.
 Megjegyzés:

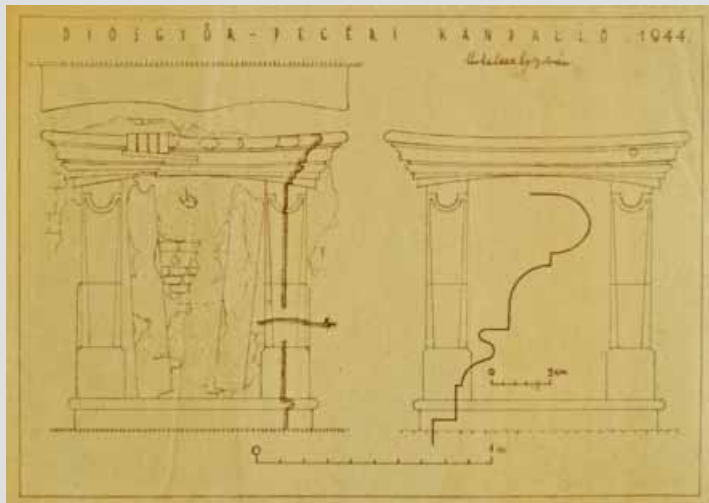

Jelzet: **100563**
 Eredeti jelzet: T00179
 Tervrajz, hallgatói rajz, fotó: T
 Objektum: Diósgyőr-Pecéri vár kandalló
 Megnevezés: Diósgyőr-Pecéri kandalló
 Helység: Diósgyőr
 Cím: n.a.
 Hrsz: n.a.
 Szerzőségi közlés: Mikuleczky István
 Szignó: jobbra fent
 Keltezés: 1944.
 Hordozó: papír
 Technika: nyomat
 Lépték: 1:10
 Méret: 21,5x30 cm
 Állapot: jó
 Hagyaték: n.a.
 Megjegyzés:

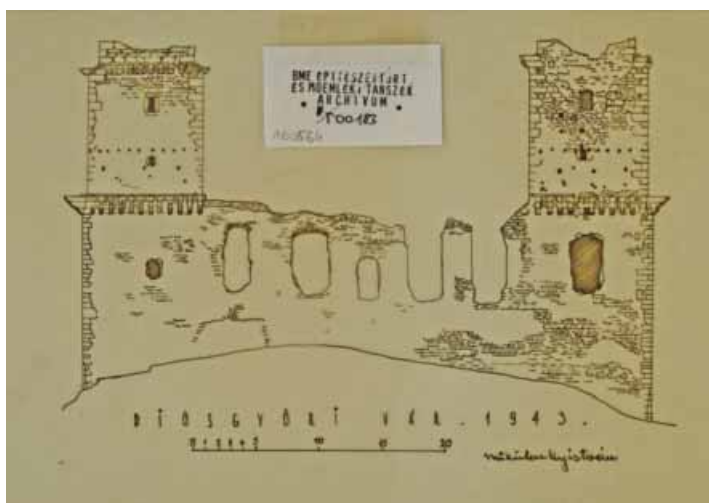

Jelzet: **100564**
 Eredeti jelzet: T00183
 Tervrajz, hallgatói rajz, fotó: T
 Objektum: Diósgyőri vár
 Megnevezés: Diósgyőri vár
 Helység: Diósgyőr
 Cím: n.a.
 Hrsz: n.a.
 Szerzőségi közlés: Mikuleczky István
 Szignó: jobbra lent
 Keltezés: 1943.
 Hordozó: pausz
 Technika: tus
 Lépték: 1:200
 Méret: 21x29,5 cm
 Állapot: jó
 Hagyaték: n.a.
 Megjegyzés:



Jelzet: **100565**

Eredeti jelzet: T00184

Tervrajz, hallgatói rajz, fotó: H

Objektum: Diósgyőri vár felmérés

Megnevezés: Diósgyőri vár

Helység: Diósgyőr

Cím: n.a.

Hrsz: n.a.

Szerzőségi közlés: Kolláth Gyula

Szignó: jobbra lent

Keltezés: 1944.02.20-22.

Hordozó: papír

Technika: ceruza

Lépték: 1:200

Méret: 22,5x34 cm

Állapot: jó

Hagyaték: n.a.

Megjegyzés:

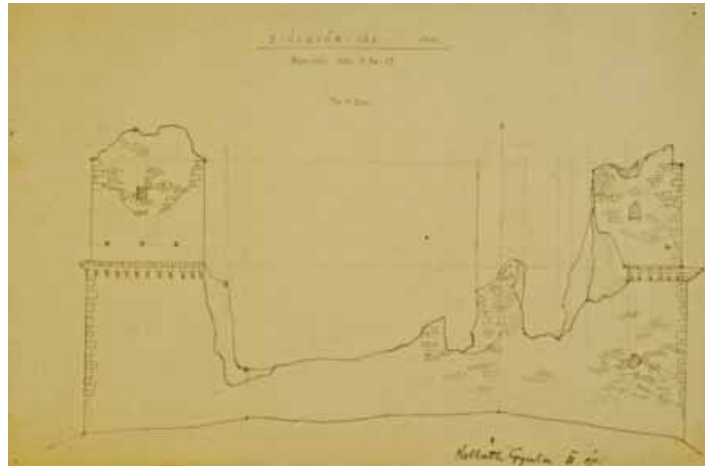

Jelzet: **100566**

Eredeti jelzet: T00186

Tervrajz, hallgatói rajz, fotó: H

Objektum: Diósgyőri vár felmérés alaprajz

Megnevezés: Diósgyőri vár felmérés

Helység: Diósgyőr

Cím: n.a.

Hrsz: n.a.

Szerzőségi közlés: Horler Miklós, Kolláth Gyula

Szignó: jobbra fent

Keltezés: 1943.10.31-11.02.

Hordozó: papír

Technika: ceruza

Lépték: n.a.

Méret: 34x41,5 cm

Állapot: jó

Hagyaték: n.a.

Megjegyzés: felirat (hátdoldal): Alaprajz 1. szögmérése; Horler Miklós II. ép., Kolláth Gyula II. ép.

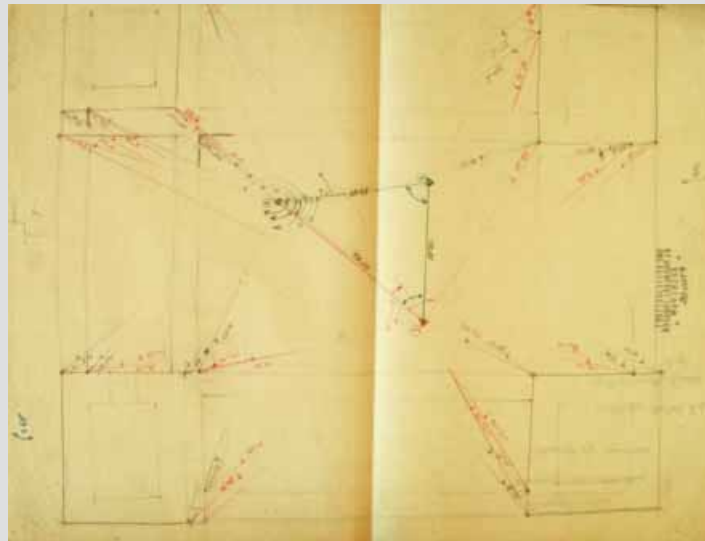

Jelzet: **100567**

Eredeti jelzet: T00176

Tervrajz, hallgatói rajz, fotó: H

Objektum: Diósgyőri vár boltozati zárókövek

Megnevezés: Boltozati zárókövek a diósgyőri várból XIV. sz.

Helység: Diósgyőr

Cím: n.a.

Hrsz: n.a.

Szerzőségi közlés: Kispál Károly, azonosítatlan szignó

Szignó: jobbra lent, lent középen

Keltezés: s.a.

Hordozó: pausz

Technika: tus

Lépték: 1:200

Méret: 31,5x97 cm

Állapot: jó

Hagyaték: n.a.

Megjegyzés:





Jelzet: **100568**
 Eredeti jelzet: T00175
 Tervrajz, hallgatói rajz, fotó: H
 Objektum: Diósgyőri vár alaprajz
 Megnevezés: Diósgyőri vár külső erődítésének felvétele
 Helység: Diósgyőr
 Cím: n.a.
 Hrsz: n.a.
 Szerzőségi közlés: Mikuleczky István
 Szignó: jobbra fent
 Keltezés: 1944.
 Hordozó: papír
 Technika: tus
 Lépték: 1:500
 Méret: 50x43 cm
 Állapot: jó
 Hagyaték: n.a.
 Megjegyzés:

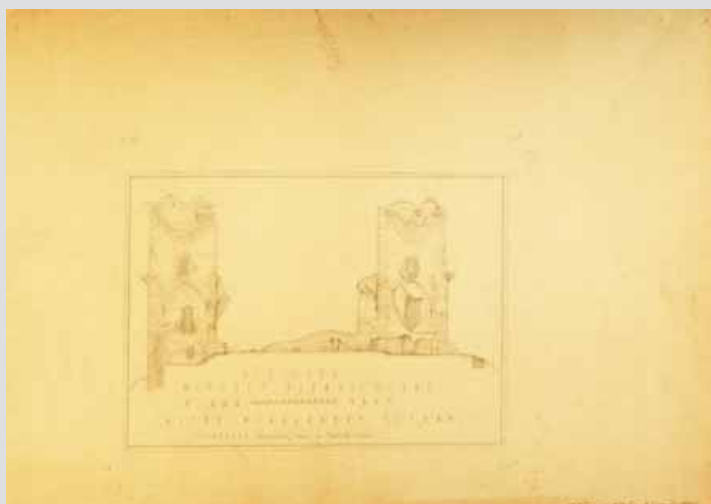

Jelzet: **100569**
 Eredeti jelzet: T00173
 Tervrajz, hallgatói rajz, fotó: H
 Objektum: Diósgyőri vár metszete
 Megnevezés: Diósgyőr metszet északi oldal
 Helység: Diósgyőr
 Cím: n.a.
 Hrsz: n.a.
 Szerzőségi közlés: Vitéz Mikuleczky István
 Szignó: lent középen
 Keltezés: 1943.
 Hordozó: papír
 Technika: ceruza
 Lépték: 1:200
 Méret: 40x57 cm
 Állapot: jó
 Hagyaték: n.a.
 Megjegyzés: felirat: Felmérték: Mikuleczky István és Kolláth Gyula

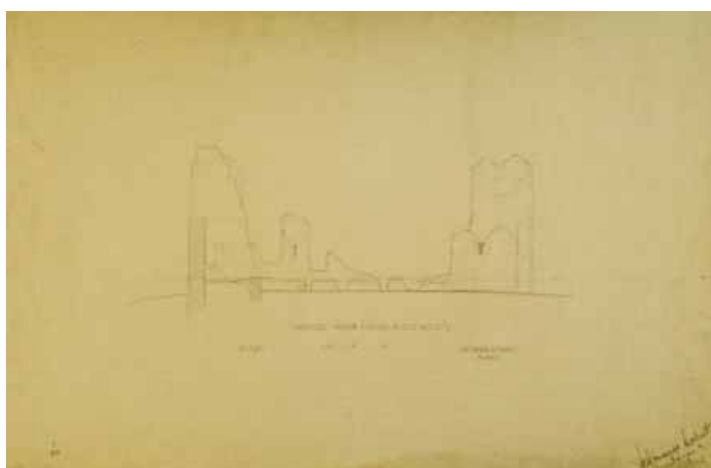

Jelzet: **100570**
 Eredeti jelzet: T00172
 Tervrajz, hallgatói rajz, fotó: H
 Objektum: Diósgyőri vár metszete
 Megnevezés: Diósgyőri várrom észak-déli metszete kelet felől
 Helység: Diósgyőr
 Cím: n.a.
 Hrsz: n.a.
 Szerzőségi közlés: Schönhauer Norbert
 Szignó: jobbra lent
 Keltezés: s.a.
 Hordozó: papír
 Technika: ceruza
 Lépték: 1:200
 Méret: 45x62,5 cm
 Állapot: jó
 Hagyaték: n.a.
 Megjegyzés:

Jelzet: **100571**

Eredeti jelzet: T00171

Tervrajz, hallgatói rajz, fotó: H

Objektum: Diósgyőri vár déli homlokzata

Megnevezés: Diósgyőri vár déli homlokzat

Helység: Diósgyőr

Cím: n.a.

Hrsz: n.a.

Szerzőségi közlés: Mikuleczky István

Szignó: jobbra lent

Keltezés: 1943.

Hordozó: papír

Technika: ceruza

Lépték: 1:200

Méret: 44,5x62,5 cm

Állapot: jó

Hagyaték: n.a.

Megjegyzés:



Jelzet: **100572**

Eredeti jelzet: T00267

Tervrajz, hallgatói rajz, fotó: T

Objektum: Győri székesegyház helyreállítási terve

Megnevezés: A Győri székesegyház külsejének helyreállítási terve

Helység: Győr

Cím: n.a.

Hrsz: n.a.

Szerzőségi közlés: n.a.

Szignó: n.a.

Keltezés: 1909.06.25.

Hordozó: papír

Technika: nyomat

Lépték: 1:100

Méret: 42x69 cm

Állapot: jó

Hagyaték: n.a.

Megjegyzés:

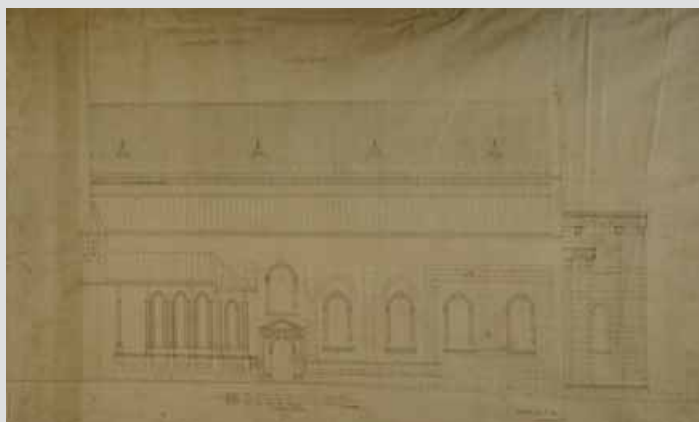

Jelzet: **100573**

Eredeti jelzet: T00269

Tervrajz, hallgatói rajz, fotó: T

Objektum: Lakóház alaprajza

Megnevezés: Budapest Mátyás király út 14. emeleti alaprajz

Helység: Budapest

Cím: Mátyás király út 14.

Hrsz: n.a.

Szerzőségi közlés: Szűcs Margit, Szentmiklóssy E.

Szignó: jobbra lent

Keltezés: 1958.06.21.

Hordozó: papír

Technika: nyomat

Lépték: n.a.

Méret: 29,5x35 cm

Állapot: jó

Hagyaték: n.a.

Megjegyzés:

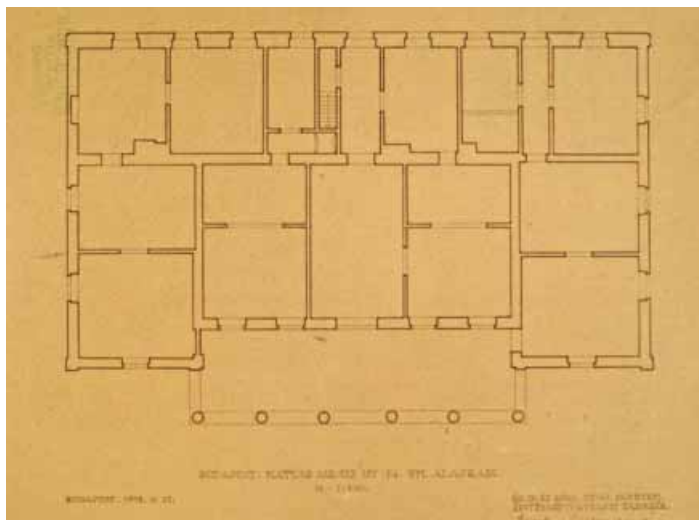



Jelzet: **100574**
 Eredeti jelzet: T00268
 Tervrajz, hallgatói rajz, fotó: T
 Objektum: Villa főhomlokzata
 Megnevezés: Budapest Mátyás király út 14. villa főhomlokzata
 Helység: Budapest
 Cím: Mátyás király út 14.
 Hrsz: n.a.
 Szerzőségi közlés: Szűcs Margit, Szentkirályi Zoltán
 Szignó: jobbra lent
 Keltezés: 1958.06.21.
 Hordozó: papír
 Technika: nyomtatás
 Lépték: n.a.
 Méret: 39,5x65 cm
 Állapot: jó
 Hagyaték: Szentkirályi Zoltán
 Megjegyzés:

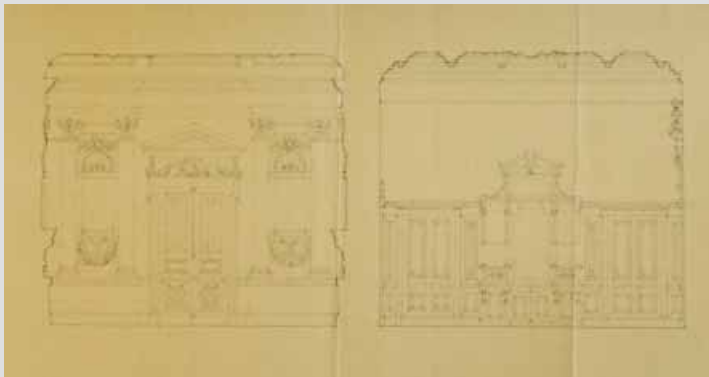

Jelzet: **100575**
 Eredeti jelzet: T00208
 Tervrajz, hallgatói rajz, fotó: T
 Objektum: XIX. századi bérpalota belső falnézetei
 Megnevezés: n.a.
 Helység: n.a.
 Cím: n.a.
 Hrsz: n.a.
 Szerzőségi közlés: n.a.
 Szignó: n.a.
 Keltezés: s.a.
 Hordozó: papír
 Technika: ceruza
 Lépték: n.a.
 Méret: 46,5x80 cm
 Állapot: jó
 Hagyaték: n.a.
 Megjegyzés:

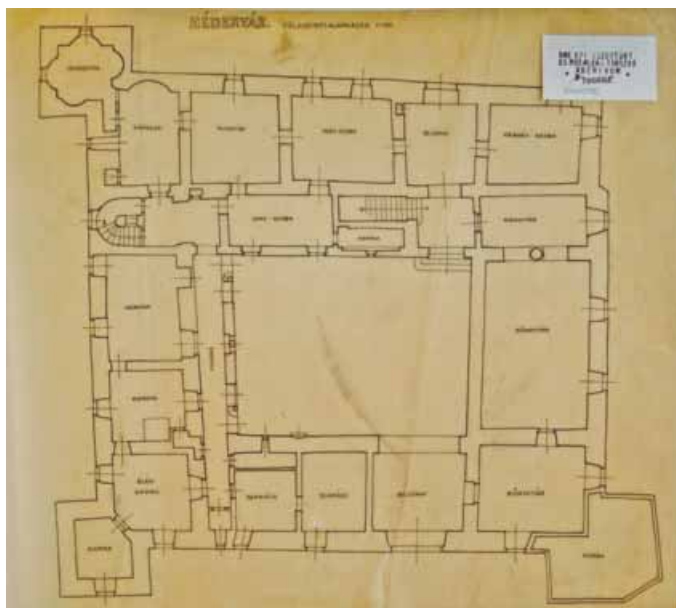

Jelzet: **100576**
 Eredeti jelzet: T00205
 Tervrajz, hallgatói rajz, fotó: T
 Objektum: Hédervár földszinti alaprajz
 Megnevezés: Hédervár földszinti alaprajz
 Helység: Hédervár
 Cím: n.a.
 Hrsz: n.a.
 Szerzőségi közlés: n.a.
 Szignó: n.a.
 Keltezés: s.a.
 Hordozó: pausz
 Technika: tus
 Lépték: 1:100
 Méret: 37x42 cm
 Állapot: sérült
 Hagyaték: n.a.
 Megjegyzés:

Jelzet: **100577**

Eredeti jelzet: T00207

Tervrajz, hallgatói rajz, fotó: T

Objektum: Budavári Nagyboldogasszony templom

Megnevezés: n.a.

Helység: Budapest

Cím: n.a.

Hrsz: n.a.

Szerzőségi közlés: n.a.

Szignó: n.a.

Keltezés: s.a.

Hordozó: papír

Technika: ceruza

Lépték: n.a.

Méret: 70,3x38,9 cm

Állapot: sérült

Hagyaték: n.a.

Megjegyzés:

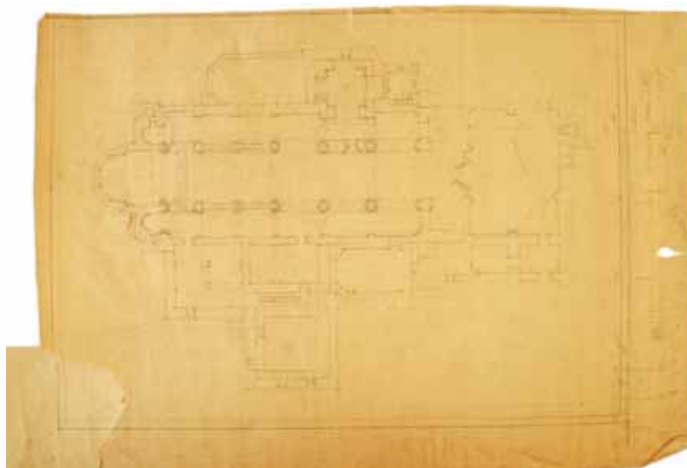

Jelzet: **100578**

Eredeti jelzet: T00206

Tervrajz, hallgatói rajz, fotó: T

Objektum: Terézvárosi templom alaprajz töredéke

Megnevezés: Terézvárosi templom

Helység: Budapest

Cím: n.a.

Hrsz: n.a.

Szerzőségi közlés: n.a.

Szignó: n.a.

Keltezés: s.a.

Hordozó: papír

Technika: ceruza, tus, akvarell

Lépték: 1:100

Méret: 66x20 cm

Állapot: rossz

Hagyaték: n.a.

Megjegyzés:



Jelzet: **100579**

Eredeti jelzet: T00204

Tervrajz, hallgatói rajz, fotó: T

Objektum: Kövest település térképe

Megnevezés: Kövest

Helység: Kövest

Cím: n.a.

Hrsz: n.a.

Szerzőségi közlés: Kneidinger András

Szignó: jobbra lent

Keltezés: s.a.

Hordozó: pausz

Technika: tus

Lépték: n.a.

Méret: 50,5x34 cm

Állapot: jó

Hagyaték: n.a.

Megjegyzés:





Jelzet: **100580**
 Eredeti jelzet: T00202
 Tervrajz, hallgatói rajz, fotó: T
 Objektum: Bártfai templom orgona tervezet
 Megnevezés: Bártfai templom orgona tervezet
 Helység: Bártfa
 Cím: n.a.
 Hrsz: n.a.
 Szerzőségi közlés: n.a.
 Szignó: n.a.
 Keltezés: s.a.
 Hordozó: papír
 Technika: nyomtatás
 Lépték: 1:20
 Méret: 68x52 cm
 Állapot: sérült
 Hagyaték: n.a.
 Megjegyzés:

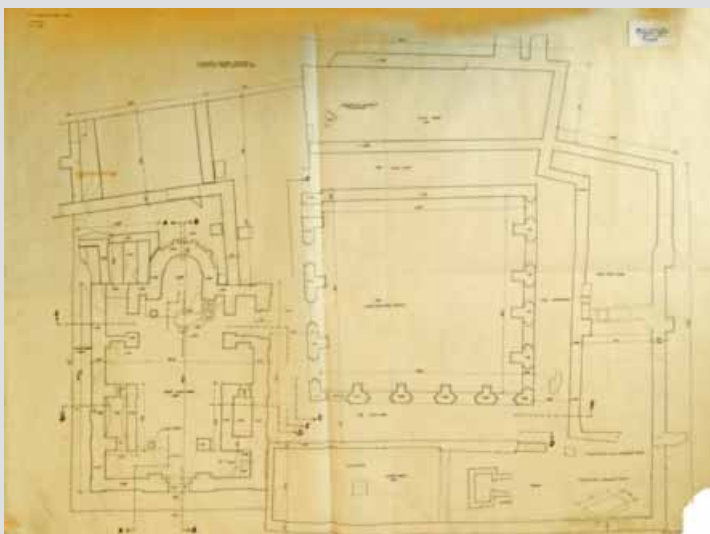

Jelzet: **100581**
 Eredeti jelzet: T00075
 Tervrajz, hallgatói rajz, fotó: T
 Objektum: Zselicszentjakabi apátság alaprajza
 Megnevezés: Kaposvár-Zselicszentjakabi romterület (Zselicszentjakabi apátság) állagbiztosítási terv
 Helység: Kaposvár-Zselicszentjakab
 Cím: n.a.
 Hrsz: n.a.
 Szerzőségi közlés: Zádor Mihály, Major Máté
 Szignó: jobbra lent
 Keltezés: [1967]
 Hordozó: pausz
 Technika: tus
 Lépték: 1:20
 Méret: 90x105 cm
 Állapot: sérült
 Hagyaték: Zádor Mihály
 Megjegyzés: 100581-100589-ig összetartozó anyag

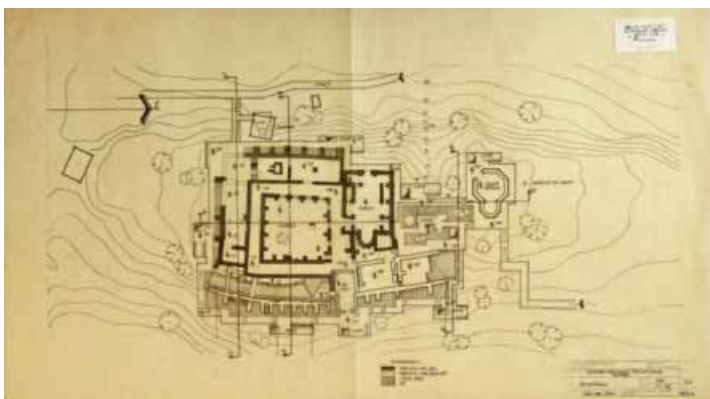

Jelzet: **100582**
 Eredeti jelzet: T00076
 Tervrajz, hallgatói rajz, fotó: T
 Objektum: Zselicszentjakabi apátság helyszínrajza
 Megnevezés: Kaposvár-Zselicszentjakab (Zselicszentjakabi apátság) helyszínrajz
 Helység: Kaposvár-Zselicszentjakab
 Cím: n.a.
 Hrsz: n.a.
 Szerzőségi közlés: Zádor Mihály, Major Máté, Zádori Attila
 Szignó: jobbra lent
 Keltezés: 1967.11.29.
 Hordozó: pausz
 Technika: tus
 Lépték: 1:200
 Méret: 50x86 cm
 Állapot: jó
 Hagyaték: Zádor Mihály
 Megjegyzés: 100581-100589-ig összetartozó anyag

Jelzet: 100583

Eredeti jelzet: T00077

Tervrajz, hallgatói rajz, fotó: T

Objektum: Zselicszentjakabi apátság alaprajza

Megnevezés: Kaposvár-Zselicszentjakab

(Zselicszentjakabi apátság) alaprajz

Helység: Kaposvár-Zselicszentjakab

Cím: n.a.

Hrsz: n.a.

Szerzőségi közlés: Zádor Mihály, Major Máté, Zádori Attila

Szigó: jobbra lent

Keltezés: 1967.11.29.

Hordozó: pausz

Technika: tus

Lépték: 1:50

Méret: 63,5x123 cm

Állapot: jó

Hagyaték: Zádor Mihály

Megjegyzés: 100581-100589-ig összetartozó anyag

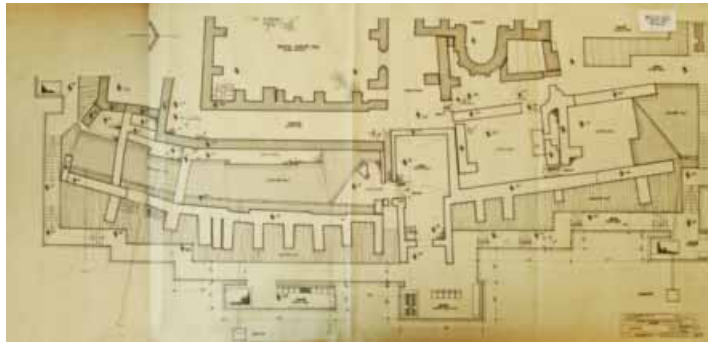
**Jelzet: 100584**

Eredeti jelzet: T00078

Tervrajz, hallgatói rajz, fotó: T

Objektum: Zselicszentjakabi apátság axonometrikus rajza

Megnevezés: Kaposvár-Zselicszentjakab

(Zselicszentjakabi apátság) a romterület jelenlegi

állapotának axonometrikus képe, felmérés

Helység: Kaposvár-Zselicszentjakab

Cím: n.a.

Hrsz: n.a.

Szerzőségi közlés: Zádor Mihály, Major Máté, Zádori Attila

Szigó: jobbra lent

Keltezés: 1967.11.29.

Hordozó: pausz

Technika: tus

Lépték: n.a.

Méret: 61x125 cm

Állapot: jó

Hagyaték: Zádor Mihály

Megjegyzés: 100581-100589-ig összetartozó anyag

**Jelzet: 100585**

Eredeti jelzet: T00079

Tervrajz, hallgatói rajz, fotó: T

Objektum: Zselicszentjakabi apátság

Megnevezés: Kaposvár-Zselicszentjakabi romterület,

Zselicszentjakabi apátság melletti épület centrális gótikus

kápolna állagbiztosítási terve

Helység: Kaposvár-Zselicszentjakab

Cím: n.a.

Hrsz: n.a.

Szerzőségi közlés: Zádor Mihály, Major Máté, Szentmihályi

Szigó: jobbra lent

Keltezés: 1963.12.30.

Hordozó: pausz

Technika: tus

Lépték: 1:50

Méret: 66,5x84 cm

Állapot: jó

Hagyaték: Zádor Mihály

Megjegyzés: 100581-100589-ig összetartozó anyag

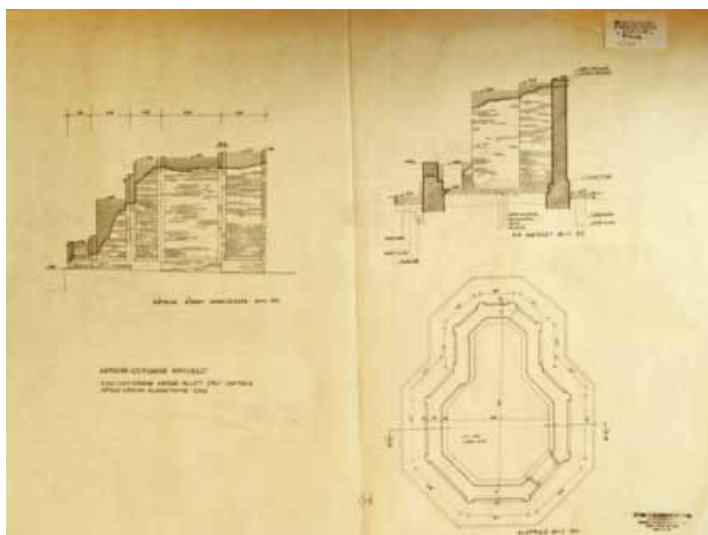

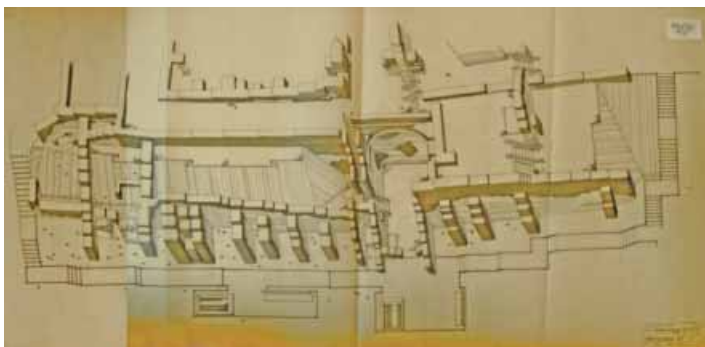

Jelzet: **100586**
 Eredeti jelzet: T00080
 Tervrajz, hallgatói rajz, fotó: T
 Objektum: Zselicszentjakabi apátság axonometrikus rajz
 Megnevezés: Kaposvár-Zselicszentjakab
 (Zselicszentjakabi apátság) a romterület tervezett
 állapotának axonometrikus képe
 Helység: Kaposvár-Zselicszentjakab
 Cím: n.a.
 Hrsz: n.a.
 Szerzőségi közlés: Zádor Mihály, Major Máté, Zádori Attila
 Szignó: jobbra lent
 Keltezés: 1967.11.29.
 Hordozó: pausz
 Technika: tus
 Lépték: n.a.
 Méret: 65,5x138 cm
 Állapot: jó
 Hagyaték: Zádor Mihály
 Megjegyzés: 100581-100589-ig összetartozó anyag

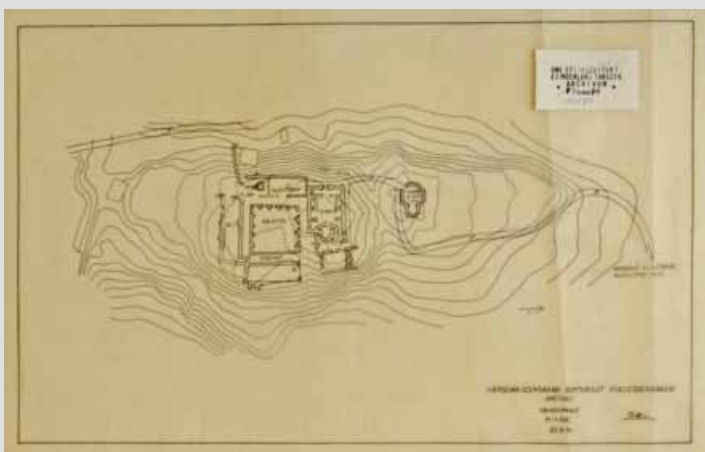

Jelzet: **100587**
 Eredeti jelzet: T00081
 Tervrajz, hallgatói rajz, fotó: T
 Objektum: Zselicszentjakabi apátság helyszínrajza
 Megnevezés: Kaposvár-Zselicszentjakabi romterület
 (Zselicszentjakabi apátság) helyszínrajza
 Helység: Kaposvár-Zselicszentjakab
 Cím: n.a.
 Hrsz: n.a.
 Szerzőségi közlés: Zádor Mihály
 Szignó: jobbra lent
 Keltezés: 1963.12.30.
 Hordozó: pausz
 Technika: tus
 Lépték: 1:500
 Méret: 30x48,5 cm
 Állapot: jó
 Hagyaték: Zádor Mihály
 Megjegyzés: 100581-100589-ig összetartozó anyag

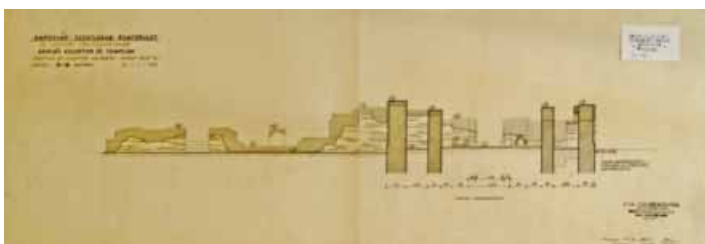

Jelzet: **100588**
 Eredeti jelzet: T00082
 Tervrajz, hallgatói rajz, fotó: T
 Objektum: Zselicszentjakabi apátság metszete
 Megnevezés: Kaposvár-Zselicszentjakabi romterület, az
 egykori zselicszentjakabibenc és kolostor és templom
 metszete nyugat felé tekintve
 Helység: Kaposvár-Zselicszentjakab
 Cím: n.a.
 Hrsz: n.a.
 Szerzőségi közlés: Zádor Mihály, Major Máté
 Szignó: jobbra lent
 Keltezés: 1963.12.30.
 Hordozó: pausz
 Technika: tus
 Lépték: 1:50
 Méret: 29x86 cm
 Állapot: jó
 Hagyaték: Zádor Mihály
 Megjegyzés: 100581-100589-ig összetartozó anyag

**Jelzet: 100589**

Eredeti jelzet: T00083

Tervrajz, hallgatói rajz, fotó: T

Objektum: Zselicszentjakabi apátság lapidarium alaprajza

Megnevezés: Kaposvár-Zselicszentjakabi romterület,

az egykori zselicszentjakabi apátság kerengőjében

létesített lapidarium alaprajza

Helység: Kaposvár-Zselicszentjakab

Cím: n.a.

Hrsz: n.a.

Szerzőségi közlés: Zádor Mihály, Major Máté, Szentmiklósi

Szigónó: jobbra lent

Keltezés: 1963.12.30.

Hordozó: pausz

Technika: tus

Lépték: 1:50

Méret: 66x86 cm

Állapot: sérült

Hagyaték: Zádor Mihály

Megjegyzés: 100581-100589-ig összetartozó anyag

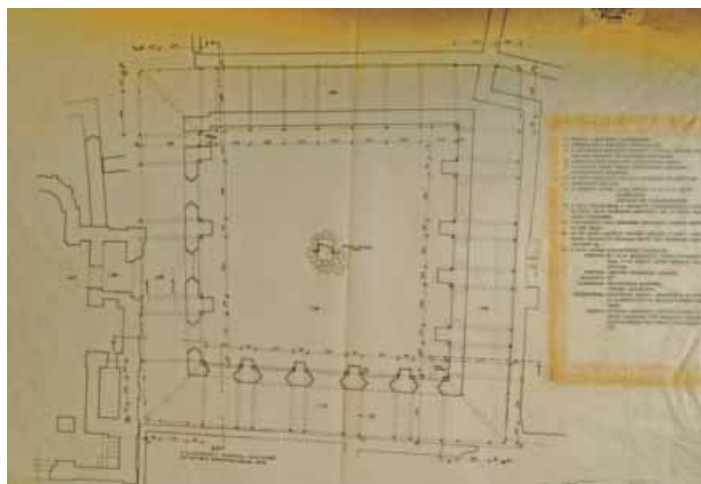
**Jelzet: 100590**

Eredeti jelzet: T00084

Tervrajz, hallgatói rajz, fotó: T

Objektum: Hittudományi Akadémia fejezettöredéke

Megnevezés: Hittudományi Akadémia Budapest,

Barokk lizéna, fejezet töredék

Helység: Budapest

Cím: Eötvös út 7.

Hrsz: n.a.

Szerzőségi közlés: Zádori Attila, Zádor Mihály, Major Máté

Szigónó: jobbra lent

Keltezés: 1969.05.30.

Hordozó: pausz

Technika: tus

Lépték: 1:2

Méret: 58,5x89 cm

Állapot: jó

Hagyaték: Zádor Mihály

Megjegyzés:

**Jelzet: 100591**

Eredeti jelzet: T00085

Tervrajz, hallgatói rajz, fotó: T

Objektum: Hittudományi Akadémia homlokzat részlete

Megnevezés: Hittudományi Akadémia Budapest,

keleti homlokzat jelenlegi állapot

Helység: Budapest

Cím: Eötvös út 7.

Hrsz: n.a.

Szerzőségi közlés: Zádori Attila, Zádor Mihály, Major Máté

Szigónó: jobbra lent

Keltezés: 1969.03.10.

Hordozó: pausz

Technika: tus

Lépték: 1:50

Méret: 71x40,5 cm

Állapot: jó

Hagyaték: Zádor Mihály

Megjegyzés:





Jelzet: **100592**
 Eredeti jelzet: T00086
 Tervrajz, hallgatói rajz, fotó: T
 Objektum: Hittudományi Akadémia homlokzat részlete
 Megnevezés: Hittudományi Akadémia Budapest, keleti homlokzat helyreállítási terv
 Helység: Budapest
 Cím: Eötvös út 7.
 Hrsz: n.a.
 Szerzőségi közlés: Zádori Attila, Zádor Mihály, Major Máté
 Szignó: jobbra lent
 Keltezés: 1969.03.10.
 Hordozó: pausz
 Technika: tus
 Lépték: 1:50
 Méret: 71x40,5 cm
 Állapot: jó
 Hagyaték: Zádor Mihály
 Megjegyzés:

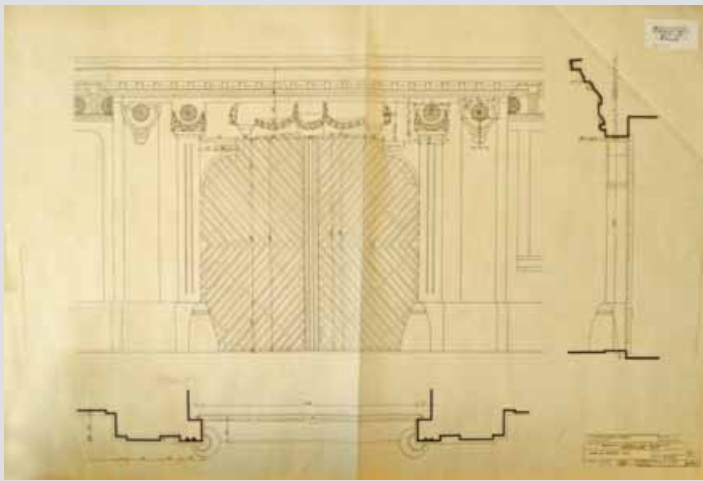

Jelzet: **100593**
 Eredeti jelzet: T00087
 Tervrajz, hallgatói rajz, fotó: T
 Objektum: Kórház utca 18. épület homlokzat helyreállítási terve
 Megnevezés: Kórház utca 18. épület homlokzat helyreállítási terve, kapu és középső axis
 Helység: Budapest
 Cím: Kórház utca 18.
 Hrsz: n.a.
 Szerzőségi közlés: Zádor Mihály, Major Máté
 Szignó: jobbra lent
 Keltezés: 1967.12.15.
 Hordozó: pausz
 Technika: tus
 Lépték: 1:10
 Méret: 66x96 cm
 Állapot: sérült
 Hagyaték: Zádor Mihály
 Megjegyzés: 100542-100543 és 100593 összetartozó anyag

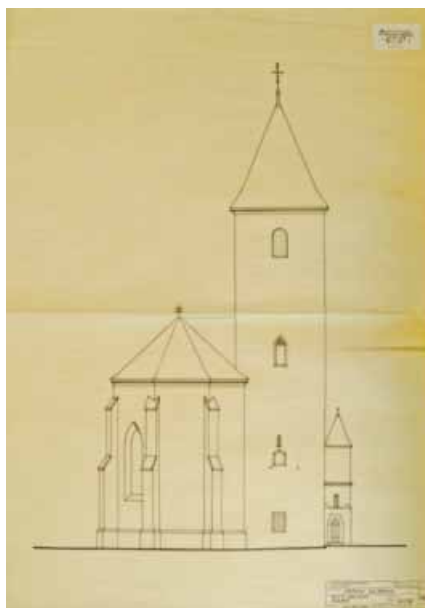

Jelzet: **100594**
 Eredeti jelzet: T00088
 Tervrajz, hallgatói rajz, fotó: T
 Objektum: Köröshegyi római katolikus templom
 Megnevezés: Köröshegyi római katolikus templom keleti homlokzat felmérés
 Helység: Köröshegy
 Cím: n.a.
 Hrsz: n.a.
 Szerzőségi közlés: Zádori Attila, Zádor Mihály, Major Máté
 Szignó: jobbra lent
 Keltezés: [1964]
 Hordozó: pausz
 Technika: tus
 Lépték: 1:50
 Méret: 91x67 cm
 Állapot: jó
 Hagyaték: Zádor Mihály
 Megjegyzés:

Jelzet: **100595**

Eredeti jelzet: T00089

Tervrajz, hallgatói rajz, fotó: T

Objektum: Köröshegyi római katolikus templom

Megnevezés: Köröshegyi római katolikus templom nyugati homlokzat helyreállítási terv

Helység: Köröshegy

Cím: n.a.

Hrsz: n.a.

Szerzőségi közlés: Zádori Attila, Zádor Mihály, Major Máté

Szignó: jobbra lent

Keltezés: [1964]

Hordozó: pausz

Technika: tus

Lépték: 1:50

Méret: 91x67 cm

Állapot: jó

Hagyaték: Zádor Mihály

Megjegyzés:

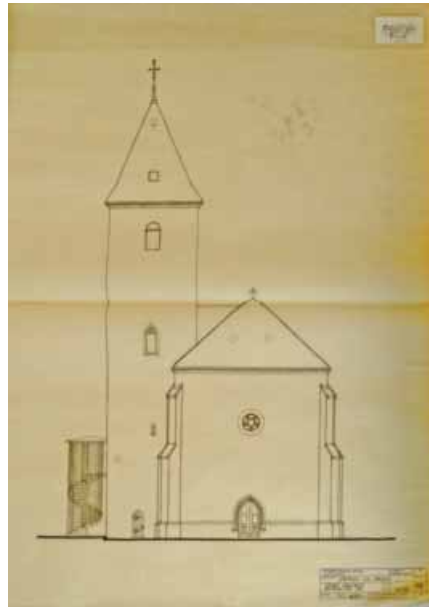

Jelzet: **100596**

Eredeti jelzet: T00090

Tervrajz, hallgatói rajz, fotó: T

Objektum: Köröshegyi római katolikus templom

Megnevezés: Köröshegyi római katolikus templom északi homlokzat felmérés

Helység: Köröshegy

Cím: n.a.

Hrsz: n.a.

Szerzőségi közlés: Zádori Attila, Zádor Mihály, Major Máté

Szignó: jobbra lent

Keltezés: [1964]

Hordozó: pausz

Technika: tus

Lépték: 1:50

Méret: 89x113 cm

Állapot: jó

Hagyaték: Zádor Mihály

Megjegyzés:

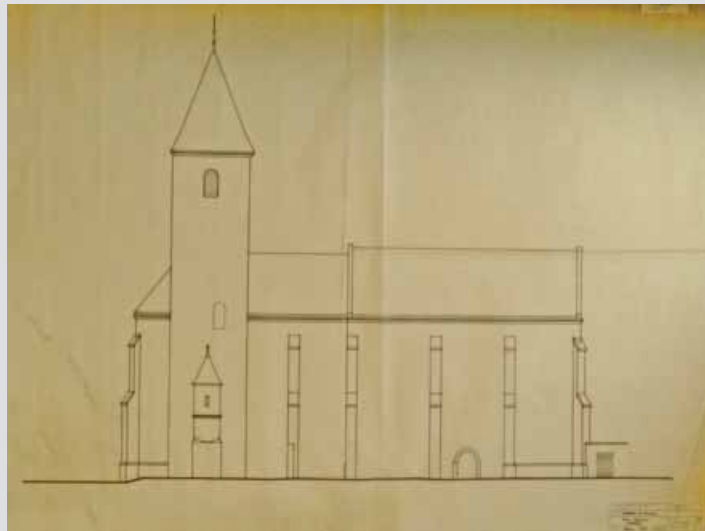

Jelzet: **100597**

Eredeti jelzet: T00091

Tervrajz, hallgatói rajz, fotó: T

Objektum: Köröshegyi római katolikus templom

Megnevezés: Köröshegyi római katolikus templom keleti homlokzat helyreállítási terv

Helység: Köröshegy

Cím: n.a.

Hrsz: n.a.

Szerzőségi közlés: Zádori Attila, Zádor Mihály, Major Máté

Szignó: jobbra lent

Keltezés: [1964]

Hordozó: pausz

Technika: tus

Lépték: 1:50

Méret: 91x67 cm

Állapot: jó

Hagyaték: Zádor Mihály

Megjegyzés:



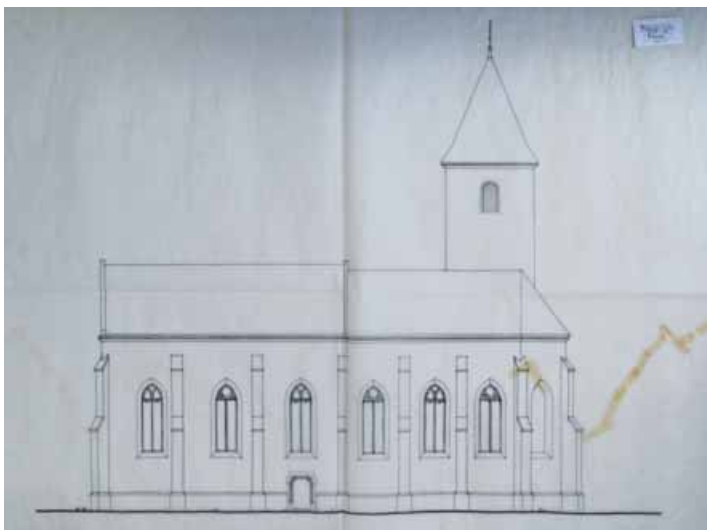

Jelzet: **100598**
 Eredeti jelzet: T00092
 Tervrajz, hallgatói rajz, fotó: T
 Objektum: Köröshegyi római katolikus templom
 Megnevezés: Felmérés
 Helység: Köröshegy
 Cím: n.a.
 Hrsz: n.a.
 Szerzőségi közlés: n.a.
 Szignó: n.a.
 Keltezés: [1964]
 Hordozó: pausz
 Technika: tus
 Lépték: 1:50
 Méret: 89x114 cm
 Állapot: jó
 Hagyaték: n.a.
 Megjegyzés:

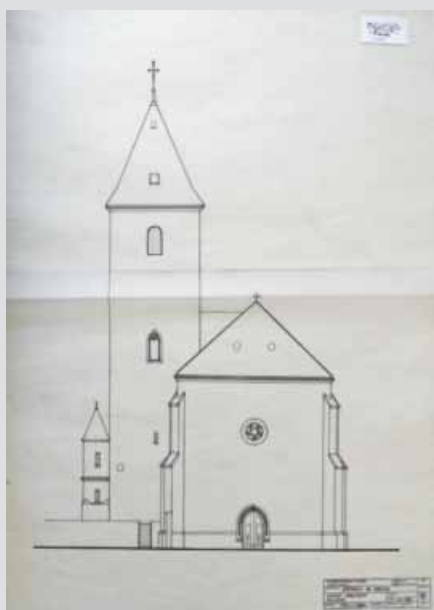

Jelzet: **100599**
 Eredeti jelzet: T00093
 Tervrajz, hallgatói rajz, fotó: T
 Objektum: Köröshegyi római katolikus templom
 Megnevezés: Köröshegyi római katolikus templom nyugati homlokzat felmérés
 Helység: Köröshegy
 Cím: n.a.
 Hrsz: n.a.
 Szerzőségi közlés: Zádori Attila, Zádor Mihály, Major Máté
 Szignó: jobbra lent
 Keltezés: [1964]
 Hordozó: pausz
 Technika: tus
 Lépték: 1:50
 Méret: 90x67 cm
 Állapot: jó
 Hagyaték: Zádor Mihály
 Megjegyzés:



Jelzet: **100600**
 Eredeti jelzet: T00094
 Tervrajz, hallgatói rajz, fotó: T
 Objektum: Köröshegyi római katolikus templom
 Megnevezés: Köröshegyi római katolikus templom északi homlokzat felmérés
 Helység: Köröshegy
 Cím: n.a.
 Hrsz: n.a.
 Szerzőségi közlés: Zádori Attila, Zádor Mihály, Major Máté
 Szignó: jobbra lent
 Keltezés: [1964]
 Hordozó: pausz
 Technika: tus
 Lépték: 1:50
 Méret: 89x114 cm
 Állapot: jó
 Hagyaték: Zádor Mihály
 Megjegyzés:

Jelzet: **100601**

Eredeti jelzet: T00095

Tervrajz, hallgatói rajz, fotó: T

Objektum: Köröshegyi római katolikus templom

Megnevezés: Köröshegyi, templombelső kutatás

Helység: Köröshegy

Cím: n.a.

Hrsz: n.a.

Szerzőségi közlés: Feur Istvánné

Szignó: jobbra lent

Keltezés: 1964.06.03-05.

Hordozó: pausz

Technika: tus

Lépték: 1:20

Méret: 40,5x60 cm

Állapot: jó

Hagyaték: n.a.

Megjegyzés:

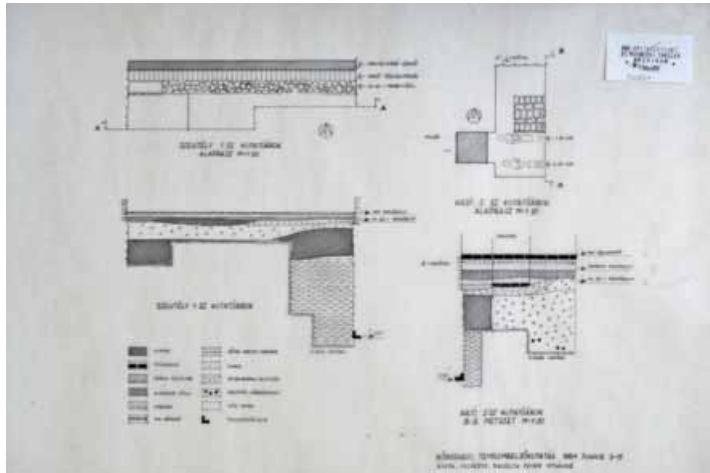

Jelzet: **100602**

Eredeti jelzet: T00096

Tervrajz, hallgatói rajz, fotó: T

Objektum: Köröshegyi római katolikus templom

Megnevezés: Köröshegyi római katolikus templom

gótikus falív a szentély felett

Helység: Köröshegy

Cím: n.a.

Hrsz: n.a.

Szerzőségi közlés: Zádori Attila, Zádor Mihály, Major Máté

Szignó: jobbra lent

Keltezés: [1964]

Hordozó: pausz

Technika: tus

Lépték: 1:10

Méret: 39x48,5 cm

Állapot: jó

Hagyaték: Zádor Mihály

Megjegyzés:

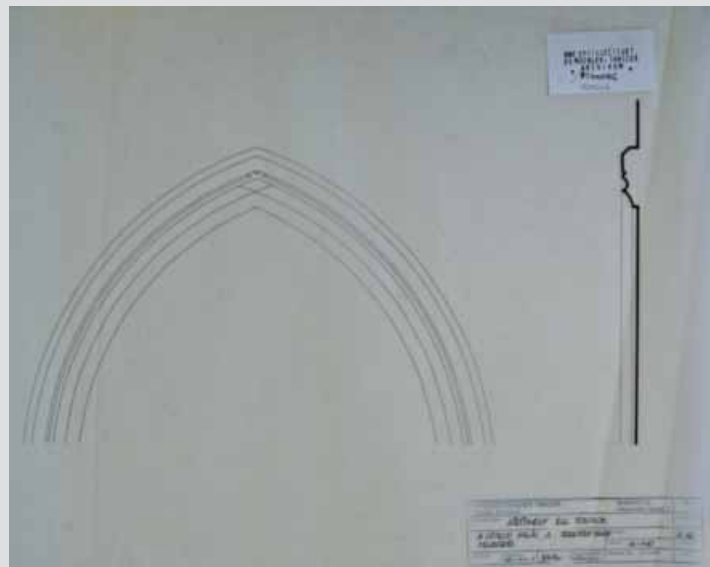

Jelzet: **100603**

Eredeti jelzet: T00025

Tervrajz, hallgatói rajz, fotó: T

Objektum: Jáki apátsági templom alaprajza

Megnevezés: Jáki apátsági templom alaprajza

Helység: Ják

Cím: n.a.

Hrsz: n.a.

Szerzőségi közlés: Gyalus László

Szignó: jobbra lent

Keltezés: 1896.

Hordozó: papír

Technika: tus

Lépték: n.a.

Méret: 77x55 cm

Állapot: jó

Hagyaték: Csányi Károly

Megjegyzés: felirat:

Méltóságos Csányi Károly úrnak

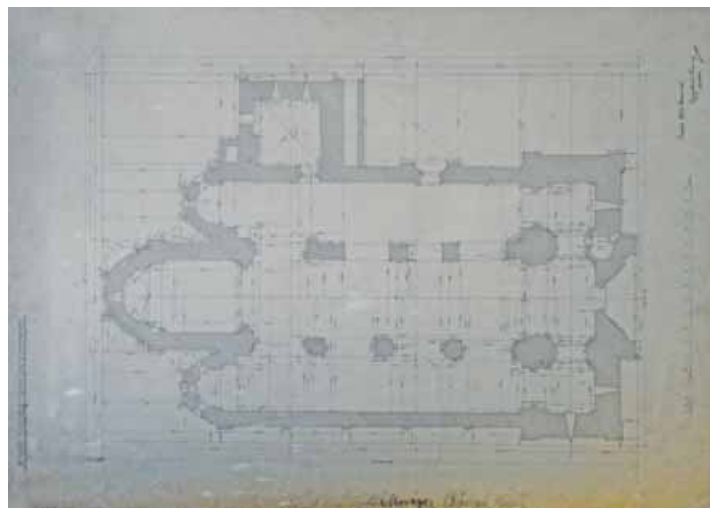

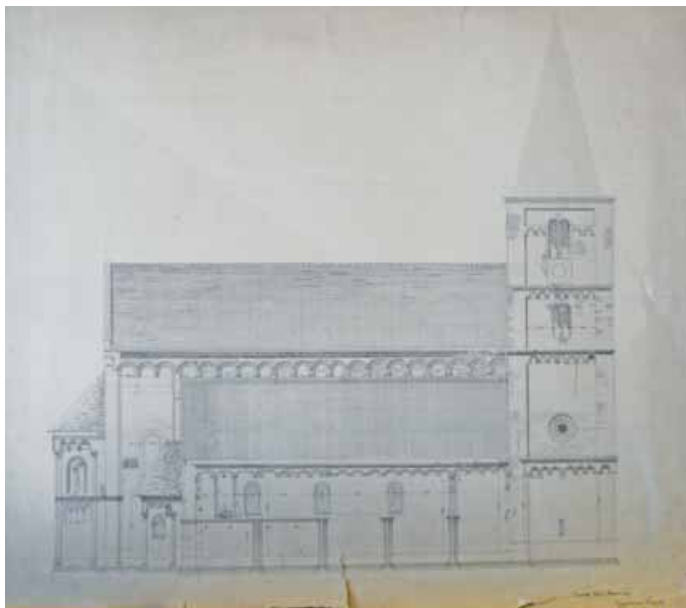

Jelzet: **100604**
 Eredeti jelzet: T00024
 Tervrajz, hallgatói rajz, fotó: T
 Objektum: Jáki apátsági templom oldalhomlokzata
 Megnevezés: n.a.
 Helység: Ják
 Cím: n.a.
 Hrsz: n.a.
 Szerzőségi közlés: Gyalus László
 Szignó: jobbra lent
 Keltezés: 1896..
 Hordozó: papír
 Technika: tus
 Lépték: n.a.
 Méret: 63x74 cm
 Állapot: sérült
 Hagyaték: Csányi Károly
 Megjegyzés:



Jelzet: **100605**
 Eredeti jelzet: T00023
 Tervrajz, hallgatói rajz, fotó: T
 Objektum: Jáki apátsági templom főhomlokzata
 Megnevezés: n.a.
 Helység: Ják
 Cím: n.a.
 Hrsz: n.a.
 Szerzőségi közlés: Gyalus László, Schulek Frigyes
 Szignó: jobbra lent
 Keltezés: [1896]
 Hordozó: papír
 Technika: nyomat
 Lépték: n.a.
 Méret: 69x49 cm
 Állapot: sérült
 Hagyaték: Schulek Frigyes
 Megjegyzés:



Jelzet: **100606**
 Eredeti jelzet: T00044
 Tervrajz, hallgatói rajz, fotó: T
 Objektum: Ciszterci Szent Imre plébánia oltára
 Megnevezés: Ciszterci Szent Imre plébánia oltára
 Helység: Budapest
 Cím: Villányi út
 Hrsz: n.a.
 Szerzőségi közlés: Wälder Gyula
 Szignó: jobbra lent
 Keltezés: 1941.09.
 Hordozó: papír
 Technika: ceruza
 Lépték: n.a.
 Méret: 75,5x48 cm
 Állapot: sérült
 Hagyaték: Wälder Gyula
 Megjegyzés:



Jelzet: **100607**

Eredeti jelzet: T00028

Tervrajz, hallgatói rajz, fotó: T

Objektum: [Szegedi református templom]

Megnevezés: n.a.

Helység: [Szeged]

Cím: n.a.

Hrsz: n.a.

Szerzőségi közlés: [Schulek Frigyes]

Szignó: n.a.

Keltezés: s.a.

Hordozó: papír

Technika: ceruza, tus

Lépték: n.a.

Méret: 110x82 cm

Állapot: rossz

Hagyaték: Schulek Frigyes

Megjegyzés:



Jelzet: **100608**

Eredeti jelzet: T00027

Tervrajz, hallgatói rajz, fotó: T

Objektum: [Szegedi református templom]

Megnevezés: n.a.

Helység: [Szeged]

Cím: n.a.

Hrsz: n.a.

Szerzőségi közlés: [Schulek Frigyes]

Szignó: n.a.

Keltezés: s.a.

Hordozó: papír

Technika: ceruza, tus

Lépték: n.a.

Méret: 82x115cm

Állapot: rossz

Hagyaték: Schulek Frigyes

Megjegyzés:



Jelzet: **100609**

Eredeti jelzet: T00026

Tervrajz, hallgatói rajz, fotó: T

Objektum: Lábazat terve

Megnevezés: n.a.

Helység: n.a.

Cím: n.a.

Hrsz: n.a.

Szerzőségi közlés: n.a.

Szignó: n.a.

Keltezés: s.a.

Hordozó: papír

Technika: ceruza, tus

Lépték: n.a.

Méret: 60,5x87 cm

Állapot: rossz

Hagyaték: n.a.

Megjegyzés:

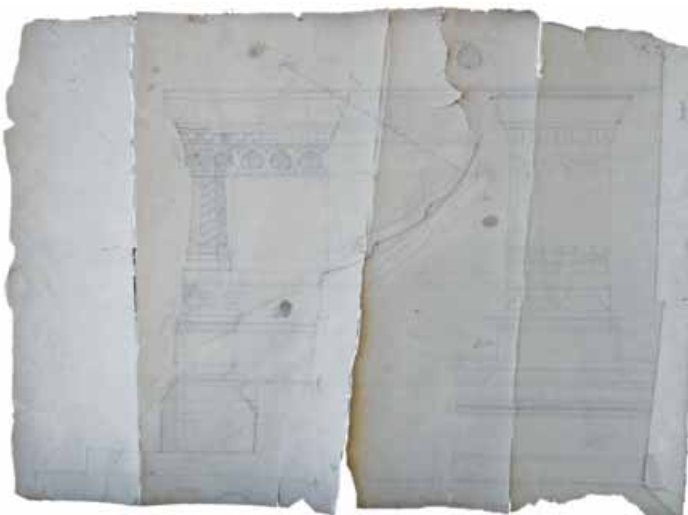

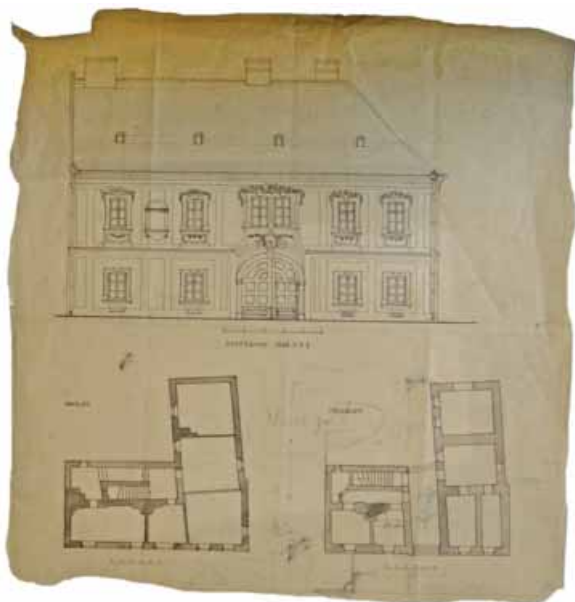

Jelzet: **100610**
 Eredeti jelzet: T00043
 Tervrajz, hallgatói rajz, fotó: T
 Objektum: Esztergom barokk lakóház
 Megnevezés: n.a.
 Helység: Esztergom
 Cím: Deák Ferenc utca 3.
 Hrsz: n.a.
 Szerzőségi közlés: n.a.
 Szignó: n.a.
 Keltezés: s.a.
 Hordozó: papír
 Technika: nyomtatás, ceruza, akvarell
 Lépték: 1:100
 Méret: 60,5x57,5 cm
 Állapot: jó
 Hagyaték: n.a.
 Megjegyzés:

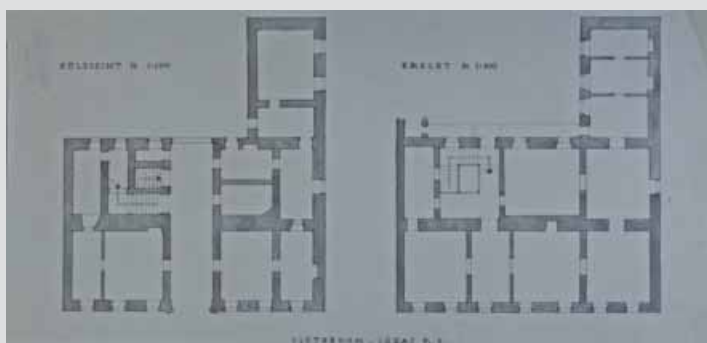

Jelzet: **100611**
 Eredeti jelzet: T00042
 Tervrajz, hallgatói rajz, fotó: T
 Objektum: Esztergom barokk lakóház
 Megnevezés: Esztergom
 Helység: Esztergom
 Cím: Jókai utca 1.
 Hrsz: n.a.
 Szerzőségi közlés: n.a.
 Szignó: n.a.
 Keltezés: s.a.
 Hordozó: papír
 Technika: nyomtatás, akvarell
 Lépték: 1:100
 Méret: 30x58,5 cm
 Állapot: jó
 Hagyaték: n.a.
 Megjegyzés:

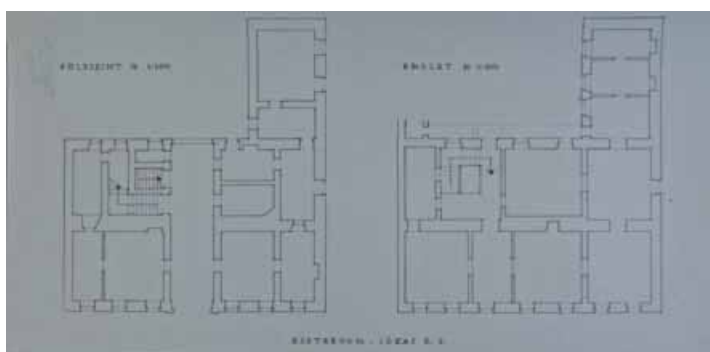

Jelzet: **100612**
 Eredeti jelzet: T00041
 Tervrajz, hallgatói rajz, fotó: T
 Objektum: Esztergom barokk lakóház
 Megnevezés: Földszinti alaprajz
 Helység: Esztergom
 Cím: Jókai utca 1.
 Hrsz: n.a.
 Szerzőségi közlés: n.a.
 Szignó: n.a.
 Keltezés: s.a.
 Hordozó: papír
 Technika: nyomtatás
 Lépték: 1:100
 Méret: 30x58,5 cm
 Állapot: jó
 Hagyaték: n.a.
 Megjegyzés:

Jelzet: 100613

Eredeti jelzet: T00040

Tervrajz, hallgatói rajz, fotó: T

Objektum: Esztergom Mészéna ház alaprajz

Megnevezés: Esztergom Mészéna háza 1755 körül

Helység: Esztergom

Cím: Bottyán János út 5.

Hrsz: n.a.

Szerzőségi közlés: n.a.

Szignó: n.a.

Keltezés: s.a.

Hordozó: papír

Technika: nyomtat, akvarell

Lépték: 1:100

Méret: 49x35 cm

Állapot: jó

Hagyatéka: n.a.

Megjegyzés:

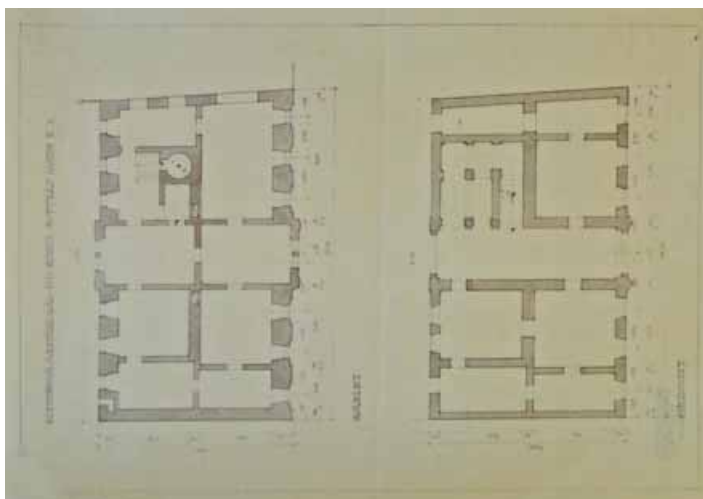
**Jelzet: 100614**

Eredeti jelzet: T00039

Tervrajz, hallgatói rajz, fotó: T

Objektum: Esztergom Mészéna ház alaprajz

Megnevezés: Esztergom Mészéna háza 1755 körül

Helység: Esztergom

Cím: Bottyán János út 5.

Hrsz: n.a.

Szerzőségi közlés: n.a.

Szignó: n.a.

Keltezés: s.a.

Hordozó: papír

Technika: nyomtat

Lépték: 1:100

Méret: 49x35 cm

Állapot: jó

Hagyatéka: n.a.

Megjegyzés:

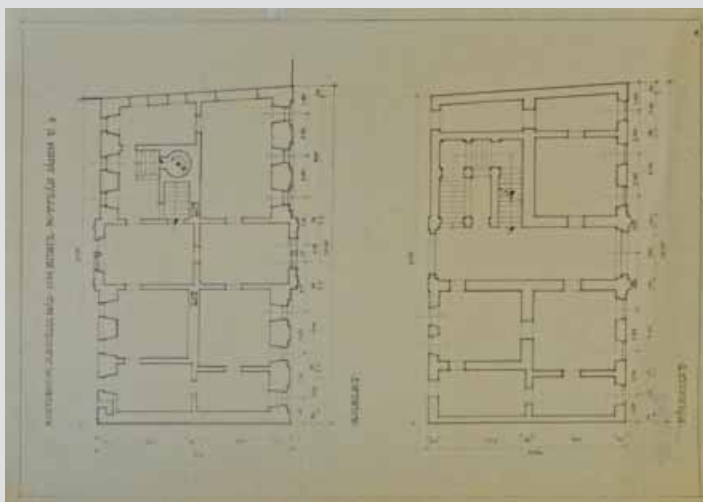
**Jelzet: 100615**

Eredeti jelzet: T00038

Tervrajz, hallgatói rajz, fotó: T

Objektum: Szent Anna templom

Megnevezés: Alaprajz

Helység: Esztergom

Cím: n.a.

Hrsz: n.a.

Szerzőségi közlés: n.a.

Szignó: n.a.

Keltezés: s.a.

Hordozó: papír

Technika: nyomtat

Lépték: 1:100

Méret: 63x42 cm

Állapot: jó

Hagyatéka: n.a.

Megjegyzés:

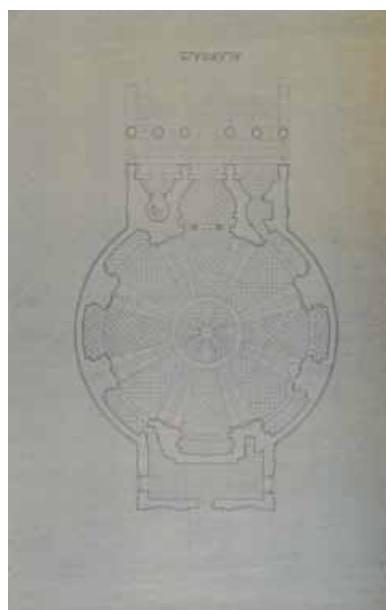



Jelzet: **100616**
 Eredeti jelzet: T00037
 Tervrajz, hallgatói rajz, fotó: T
 Objektum: Szent Anna templom
 Megnevezés: Esztergom Szent Anna templom főhomlokzat
 Helység: Esztergom
 Cím: n.a.
 Hrsz: n.a.
 Szerzőségi közlés: n.a.
 Szignó: n.a.
 Keltezés: s.a.
 Hordozó: papír
 Technika: nyomtatás
 Lépték: 1:100
 Méret: 71x45 cm
 Állapot: sérült
 Hagyaték: n.a.
 Megjegyzés:

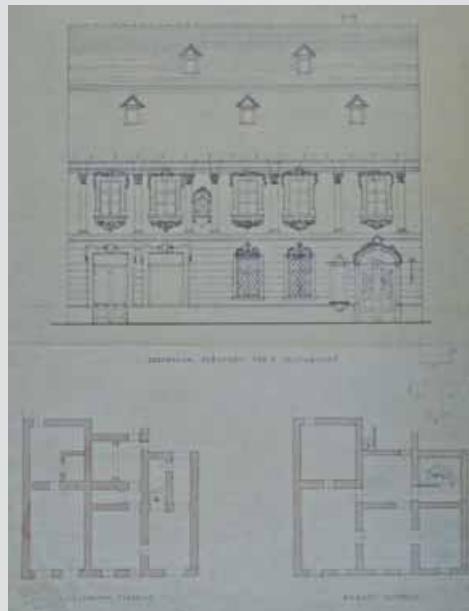

Jelzet: **100617**
 Eredeti jelzet: T00036
 Tervrajz, hallgatói rajz, fotó: T
 Objektum: Esztergom Széchenyi tér 7. lakóház alaprajza és homlokzata
 Megnevezés: Esztergom Széchenyi tér 7. lakóház alaprajza és homlokzata
 Helység: Esztergom
 Cím: Széchenyi tér 7.
 Hrsz: n.a.
 Szerzőségi közlés: n.a.
 Szignó: n.a.
 Keltezés: s.a.
 Hordozó: papír
 Technika: nyomtatás, akvarell
 Lépték: 1:100
 Méret: 56,5x43 cm
 Állapot: sérült
 Hagyaték: n.a.
 Megjegyzés:



Jelzet: **100618**
 Eredeti jelzet: T00035
 Tervrajz, hallgatói rajz, fotó: T
 Objektum: Esztergom Ince pápa téri lakóház homlokzata
 Megnevezés: Esztergom Ince pápa tér
 Helység: Esztergom
 Cím: Ince pápa tér
 Hrsz: n.a.
 Szerzőségi közlés: n.a.
 Szignó: n.a.
 Keltezés: s.a.
 Hordozó: papír
 Technika: nyomtatás
 Lépték: 1:100
 Méret: 31x42,5 cm
 Állapot: jó
 Hagyaték: n.a.
 Megjegyzés:

Jelzet: **100619**

Eredeti jelzet: T00034

Tervrajz, hallgatói rajz, fotó: T

Objektum: Esztergomi vármegyeház terve

Megnevezés: Esztergomi vármegyeház terve pince alaprajz

Helység: Esztergom

Cím: n.a.

Hrsz: n.a.

Szerzőségi közlés: n.a.

Szignó: n.a.

Keltezés: s.a.

Hordozó: papír

Technika: nyomtat

Lépték: 1:100

Méret: 24,5x50 cm

Állapot: jó

Hagyaték: n.a.

Megjegyzés:

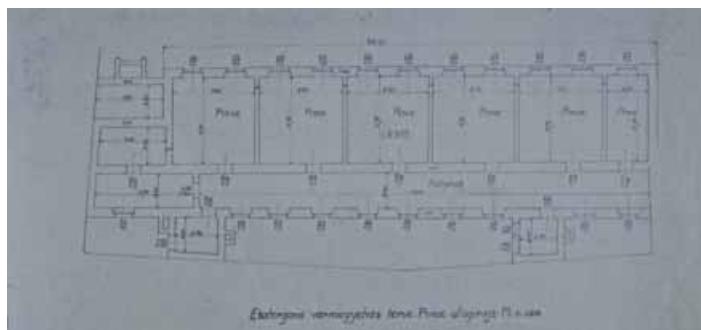

Jelzet: **100620**

Eredeti jelzet: T00033

Tervrajz, hallgatói rajz, fotó: T

Objektum: Esztergomi barokk lakóház homlokzata

Megnevezés: Bottyán János út 5.

Helység: Esztergom

Cím: Bottyán János út 5.

Hrsz: n.a.

Szerzőségi közlés: n.a.

Szignó: n.a.

Keltezés: s.a.

Hordozó: papír

Technika: nyomtat

Lépték: 1:100

Méret: 38,5x56 cm

Állapot: sérült

Hagyaték: n.a.

Megjegyzés:



Jelzet: **100621**

Eredeti jelzet: T00032

Tervrajz, hallgatói rajz, fotó: T

Objektum: Esztergom vízivárosi plébániatemplom alaprajzai

Megnevezés: Esztergom vízivárosi plébániatemplom alaprajzai

Helység: Esztergom

Cím: n.a.

Hrsz: n.a.

Szerzőségi közlés: Várnai Dezső, Lux Kálmán

Szignó: jobbra lent

Keltezés: 1946.08.25.

Hordozó: papír

Technika: másolat

Lépték: 1:100

Méret: 48x71 cm

Állapot: jó

Hagyaték: Lux Kálmán

Megjegyzés:

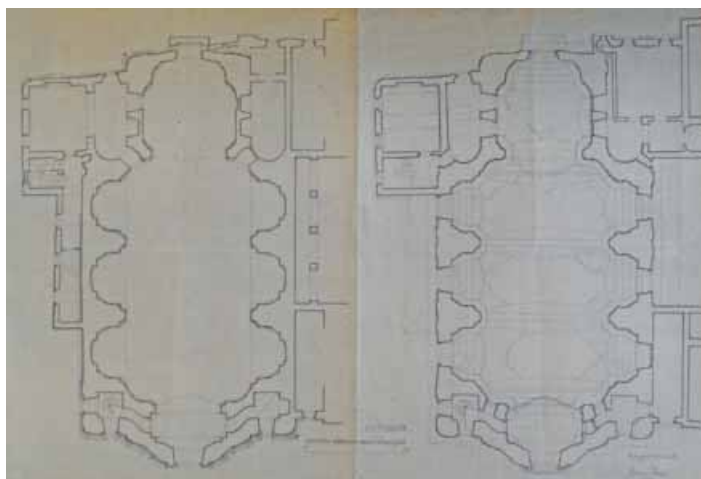

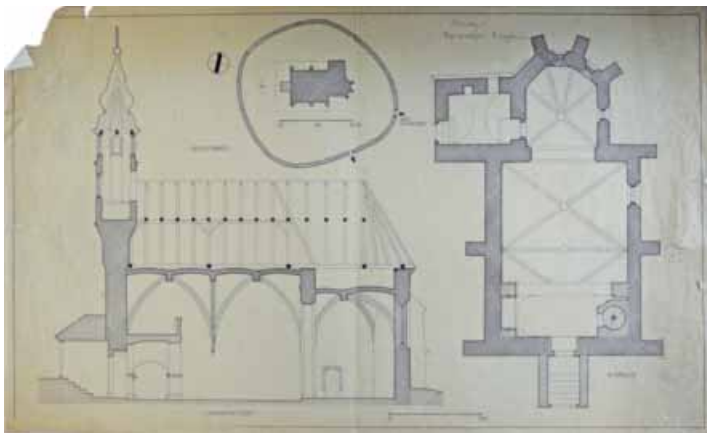

Jelzet: **100622**
 Eredeti jelzet: T00031
 Tervrajz, hallgatói rajz, fotó: T
 Objektum: Alsósápi római katolikus templom
 alaprajz, hosszmetset, helyszínrajz
 Megnevezés: Alsósápi Nógrádsápi templom
 Helység: Alsósáp
 Cím: n.a.
 Hrsz: n.a.
 Szerzőségi közlés: n.a.
 Szignó: n.a.
 Keltezés: s.a.
 Hordozó: papír
 Technika: nyomtatás
 Lépték: 1:50, 1:250
 Méret: 47x78 cm
 Állapot: jó
 Hagyaték: n.a.
 Megjegyzés:

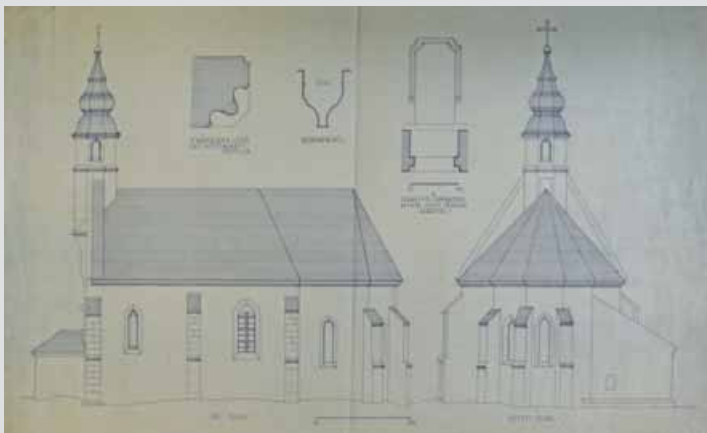

Jelzet: **100623**
 Eredeti jelzet: T00030
 Tervrajz, hallgatói rajz, fotó: T
 Objektum: Alsósápi római katolikus templom
 déli és keleti homlokzat
 Megnevezés: n.a.
 Helység: Alsósáp
 Cím: n.a.
 Hrsz: n.a.
 Szerzőségi közlés: n.a.
 Szignó: n.a.
 Keltezés: s.a.
 Hordozó: papír
 Technika: nyomtatás
 Lépték: 1:100, 1:50
 Méret: 47x77 cm
 Állapot: jó
 Hagyaték: n.a.
 Megjegyzés:

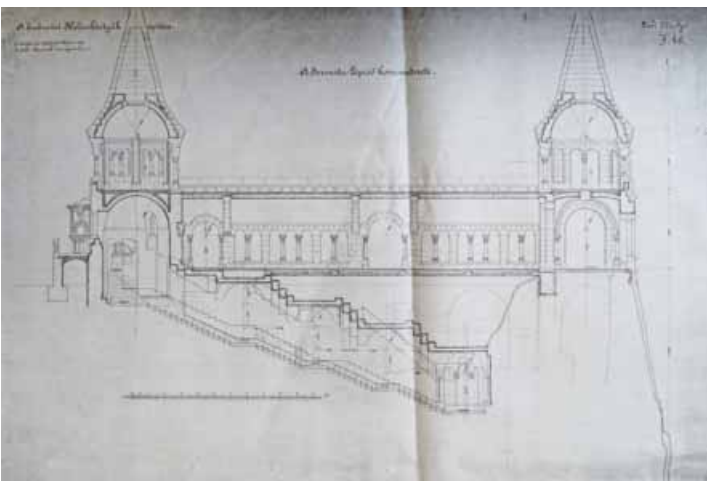

Jelzet: **100624**
 Eredeti jelzet: T00054
 Tervrajz, hallgatói rajz, fotó: T
 Objektum: Halászbástya
 Megnevezés: A budavári Halászbástyák építése, A jezsuita
 lépcső hosszmetsete
 Helység: Budapest
 Cím: n.a.
 Hrsz: n.a.
 Szerzőségi közlés: [Schulek Frigyes]
 Szignó: n.a.
 Keltezés: 1902.08.12.
 Hordozó: papír
 Technika: fénymásolat
 Lépték: 1:250
 Méret: 59,5x103 cm
 Állapot: jó
 Hagyaték: Schulek Frigyes
 Megjegyzés:



Jelzet: **100625**

Eredeti jelzet: T00053

Tervrajz, hallgatói rajz, fotó: T

Objektum: Halászbástya

Megnevezés: A budavári Halászbástyák építése,
a déli torony kőmegrendelése, északi bástya

Helység: Budapest

Cím: n.a.

Hrsz: n.a.

Szerzőségi közlés: [Schulek Frigyes]

Szignó: n.a.

Keltezés: 1901.02.14., 1901.04.19.

Hordozó: papír

Technika: fénymásolat

Lépték: 1:20

Méret: 104x60 cm

Állapot: jó

Hagyaték: Schulek Frigyes

Megjegyzés:

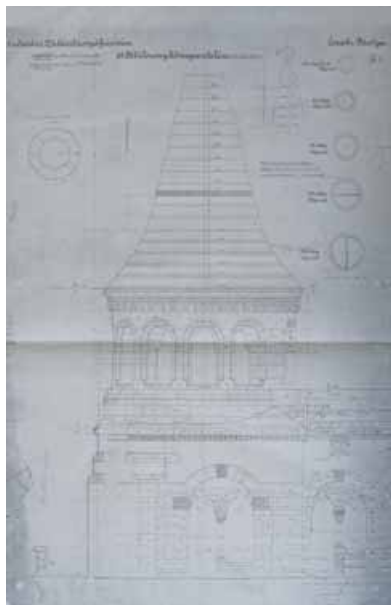

Jelzet: **100626**

Eredeti jelzet: T00052

Tervrajz, hallgatói rajz, fotó: T

Objektum: Árpád Emlékmű helyszínrajza

Megnevezés: Az emelendő Árpád Emlékmű
és környékének helyszínrajza

Helység: Budapest

Cím: n.a.

Hrsz: n.a.

Szerzőségi közlés: [Schulek Frigyes]

Szignó: n.a.

Keltezés: s.a.

Hordozó: papír

Technika: fénymásolat

Lépték: n.a.

Méret: 59,5x101,5 cm

Állapot: jó

Hagyaték: Schulek Frigyes

Megjegyzés:



Jelzet: **100627**

Eredeti jelzet: T00051

Tervrajz, hallgatói rajz, fotó: T

Objektum: Halászbástya távlati képe

Megnevezés: n.a.

Helység: Budapest

Cím: n.a.

Hrsz: n.a.

Szerzőségi közlés: [Schulek Frigyes]

Szignó: n.a.

Keltezés: s.a.

Hordozó: papír

Technika: fénymásolat

Lépték: n.a.

Méret: 48,5x60 cm

Állapot: jó

Hagyaték: Schulek Frigyes

Megjegyzés:



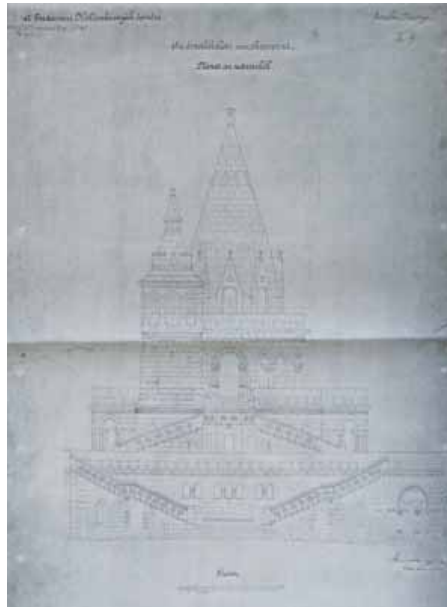

Jelzet: **100628**
 Eredeti jelzet: T00050
 Tervrajz, hallgatói rajz, fotó: T
 Objektum: Halászbástya
 Megnevezés: A budavári Halászbástyák építése, észak-keleti sarokcsoport, nézetek az udvarból, északi bástya
 Helység: Budapest
 Cím: n.a.
 Hrsz: n.a.
 Szerzőségi közlés: Schulek Frigyes
 Szignó: jobbra lent
 Keltezés: 1901.03.19.
 Hordozó: papír
 Technika: fénymásolat
 Lépték: 1:50
 Méret: 90x60 cm
 Állapot: jó
 Hagyaték: Schulek Frigyes
 Megjegyzés:

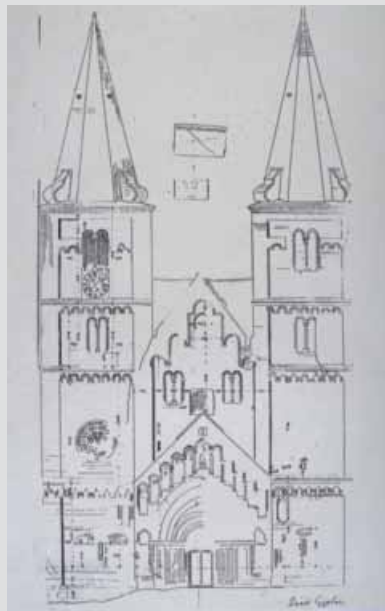

Jelzet: **100629**
 Eredeti jelzet: T00049
 Tervrajz, hallgatói rajz, fotó: T
 Objektum: Jáki apátsági templom főhomlokzata
 Megnevezés: n.a.
 Helység: Ják
 Cím: n.a.
 Hrsz: n.a.
 Szerzőségi közlés: Gyalus László
 Szignó: jobbra lent
 Keltezés: s.a.
 Hordozó: papír
 Technika: fénymásolat
 Lépték: n.a.
 Méret: 42x29,7 cm
 Állapot: jó
 Hagyaték: n.a.
 Megjegyzés: 100629-100634 és 100526-100536 összetartozó anyag

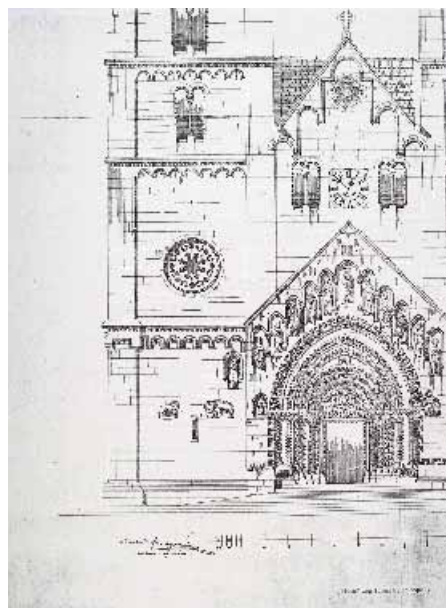

Jelzet: **100630**
 Eredeti jelzet: T00045
 Tervrajz, hallgatói rajz, fotó: T
 Objektum: Jáki apátsági templom főhomlokzata
 Megnevezés: n.a.
 Helység: Ják
 Cím: n.a.
 Hrsz: n.a.
 Szerzőségi közlés: Gyalus László, Schulek Frigyes
 Szignó: jobbra lent, balra lent
 Keltezés: s.a.
 Hordozó: papír
 Technika: fénymásolat
 Lépték: n.a.
 Méret: 34,2x29,7 cm
 Állapot: jó
 Hagyaték: Schulek Frigyes
 Megjegyzés: 100629-100634 és 100526-100536 összetartozó anyag

Jelzet: **100631**

Eredeti jelzet: T00046

Tervrajz, hallgatói rajz, fotó: T

Objektum: Jáki apátsági templom főhomlokzata

Megnevezés: n.a.

Helység: Ják

Cím: n.a.

Hrsz: n.a.

Szerzőségi közlés: Gyalus László, Schulek Frigyes

Szignó: jobbra lent, balra lent

Keltezés: s.a.

Hordozó: papír

Technika: fénymásolat

Lépték: n.a.

Méret: 34,2x29,7 cm

Állapot: jó

Hagyaték: Schulek Frigyes

Megjegyzés: 100629-100634 és 100526-100536

összetartozó anyag

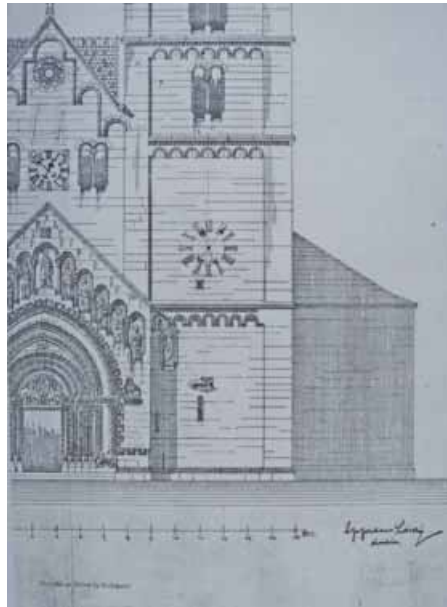

Jelzet: **100632**

Eredeti jelzet: T00047

Tervrajz, hallgatói rajz, fotó: T

Objektum: Jáki apátsági templom főhomlokzata

Megnevezés: n.a.

Helység: Ják

Cím: n.a.

Hrsz: n.a.

Szerzőségi közlés: Gyalus László, Schulek Frigyes

Szignó: jobbra lent, balra lent

Keltezés: s.a.

Hordozó: papír

Technika: fénymásolat

Lépték: n.a.

Méret: 34,2x29,7 cm

Állapot: jó

Hagyaték: Schulek Frigyes

Megjegyzés: 100629-100634 és 100526-100536

összetartozó anyag

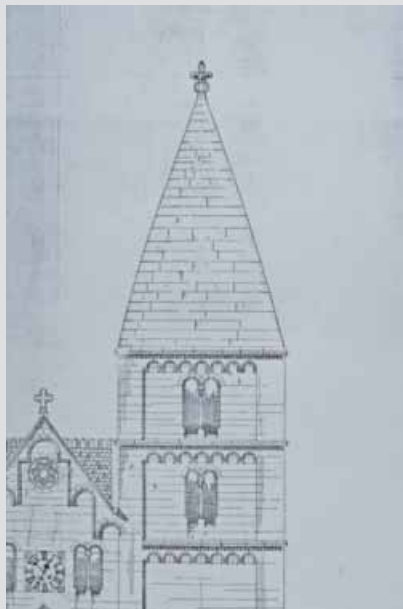

Jelzet: **100633**

Eredeti jelzet: T00048

Tervrajz, hallgatói rajz, fotó: T

Objektum: Jáki apátsági templom főhomlokzata

Megnevezés: n.a.

Helység: Ják

Cím: n.a.

Hrsz: n.a.

Szerzőségi közlés: Gyalus László, Schulek Frigyes

Szignó: jobbra lent, balra lent

Keltezés: s.a.

Hordozó: papír

Technika: fénymásolat

Lépték: n.a.

Méret: 34,2x29,7 cm

Állapot: jó

Hagyaték: Schulek Frigyes

Megjegyzés: 100629-100634 és 100526-100536

összetartozó anyag





Jelzet: **100634**
 Eredeti jelzet: T00055
 Tervrajz, hallgatói rajz, fotó: T
 Objektum: Jáki apátsági templom bélétes kapuja
 Megnevezés: n.a.
 Helység: Ják
 Cím: n.a.
 Hrsz: n.a.
 Szerzőségi közlés: n.a.
 Szignó: n.a.
 Keltezés: s.a.
 Hordozó: pausz
 Technika: tus
 Lépték: n.a.
 Méret: 104x77 cm
 Állapot: jó
 Hagyaték: n.a.
 Megjegyzés: 100629-100634 és 100526-100536
 összetartozó anyag



Jelzet: **100635**
 Eredeti jelzet: T00056
 Tervrajz, hallgatói rajz, fotó: T
 Objektum: Óvoda keresztmetszete
 Megnevezés: Budapest Újpest Vécsey Károly út 120 óvoda
 felmérése
 Helység: Budapest
 Cím: Vécsey Károly út 120.
 Hrsz: n.a.
 Szerzőségi közlés: Pattantyús Ábrahám Ádám, B.Horváth Alice
 Szignó: jobbra lent
 Keltezés: 1989.
 Hordozó: pausz
 Technika: tus
 Lépték: 1:50
 Méret: 40x79 cm
 Állapot: jó
 Hagyaték: n.a.
 Megjegyzés:

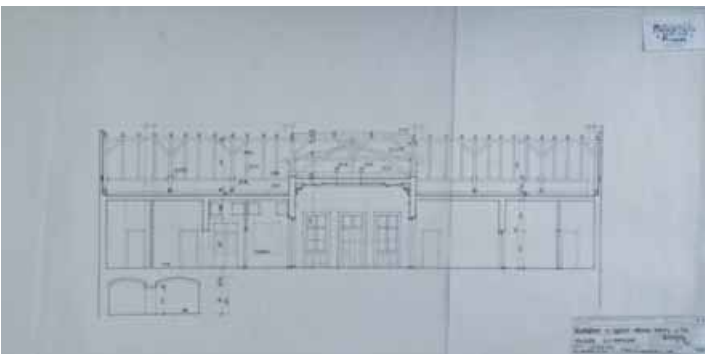

Jelzet: **100636**
 Eredeti jelzet: T00057
 Tervrajz, hallgatói rajz, fotó: T
 Objektum: Óvoda hosszszelvénye
 Megnevezés: Budapest Újpest Vécsey Károly út 120 óvoda
 felmérése
 Helység: Budapest
 Cím: Vécsey Károly út 121.
 Hrsz: n.a.
 Szerzőségi közlés: Pattantyús Ábrahám Ádám, B.Horváth Alice
 Szignó: jobbra lent
 Keltezés: 1990.
 Hordozó: pausz
 Technika: tus
 Lépték: 1:50
 Méret: 40x79 cm
 Állapot: jó
 Hagyaték: n.a.
 Megjegyzés:

Jelzet: **100637**

Eredeti jelzet: T00060

Tervrajz, hallgatói rajz, fotó: T

Objektum: Visegrádi vár

Megnevezés: n.a.

Helység: Visegrád

Cím: n.a.

Hrsz: n.a.

Szerzőségi közlés: azonosítatlan szignó

Szignó: jobbra lent

Keltezés: 1904.

Hordozó: papír

Technika: fénymásolat

Lépték: n.a.

Méret: 42x29,7 cm

Állapot: jó

Hagyaték: n.a.

Megjegyzés: két darabban

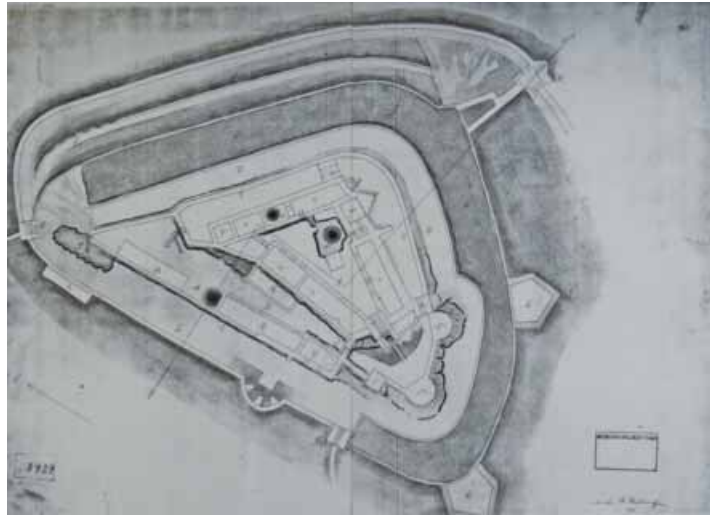

Jelzet: **100638**

Eredeti jelzet: T00059

Tervrajz, hallgatói rajz, fotó: T

Objektum: Visegrádi vár távlati képe

Megnevezés: n.a.

Helység: Visegrád

Cím: n.a.

Hrsz: n.a.

Szerzőségi közlés: azonosítatlan szignó

Szignó: jobbra lent

Keltezés: 1904.

Hordozó: papír

Technika: fénymásolat

Lépték: n.a.

Méret: 42x59 cm

Állapot: jó

Hagyaték: n.a.

Megjegyzés:

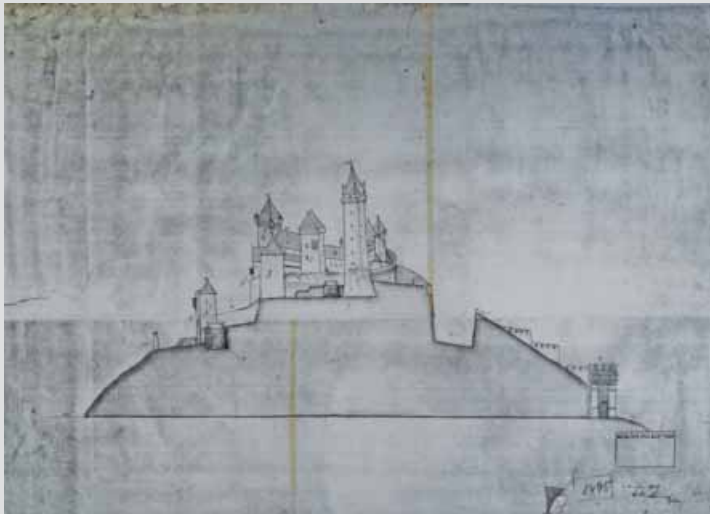

Jelzet: **100639**

Eredeti jelzet: T00058

Tervrajz, hallgatói rajz, fotó: T

Objektum: Visegrádi vár távlati képe elvi rekonstrukció

Megnevezés: n.a.

Helység: Visegrád

Cím: n.a.

Hrsz: n.a.

Szerzőségi közlés: Sedlmayr János

Szignó: jobbra lent

Keltezés: 1968.

Hordozó: papír

Technika: fénymásolat

Lépték: n.a.

Méret: 42,5x60,5 cm

Állapot: jó

Hagyaték: Sedlmayr János

Megjegyzés:





Jelzet: **100640**
 Eredeti jelzet: T00061
 Tervrajz, hallgatói rajz, fotó: T
 Objektum: Pécsi székesegyház részletrajza
 Megnevezés: n.a.
 Helység: Pécs
 Cím: n.a.
 Hrsz: n.a.
 Szerzőségi közlés: Schulek Frigyes
 Szignó: jobbra lent
 Keltezés: 1906.11.03.
 Hordozó: papír
 Technika: ceruza
 Lépték: n.a.
 Méret: 62,5x109 cm
 Állapot: jó
 Hagyaték: Schulek Frigyes
 Megjegyzés: 100640-100642-ig összetartozó anyag

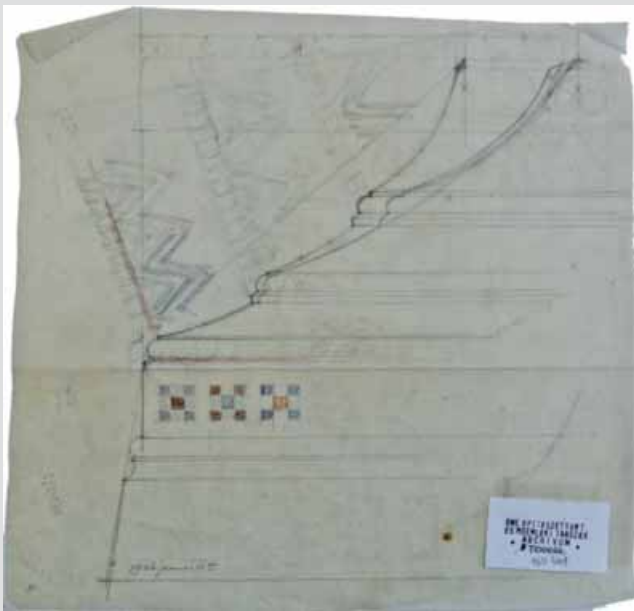

Jelzet: **100641**
 Eredeti jelzet: T00062
 Tervrajz, hallgatói rajz, fotó: T
 Objektum: Pécsi székesegyház részletrajza
 Megnevezés: n.a.
 Helység: Pécs
 Cím: n.a.
 Hrsz: n.a.
 Szerzőségi közlés: [Schulek Frigyes]
 Szignó: n.a.
 Keltezés: 1906.01.11.
 Hordozó: pausz
 Technika: ceruza
 Lépték: n.a.
 Méret: 33,5x35 cm
 Állapot: jó
 Hagyaték: Schulek Frigyes
 Megjegyzés: 100640-100642-ig összetartozó anyag



Jelzet: **100642**
 Eredeti jelzet: T00063
 Tervrajz, hallgatói rajz, fotó: T
 Objektum: Pécsi székesegyház részletrajza
 Megnevezés: n.a.
 Helység: Pécs
 Cím: n.a.
 Hrsz: n.a.
 Szerzőségi közlés: [Schulek Frigyes]
 Szignó: n.a.
 Keltezés: 1906.11.27.
 Hordozó: papír
 Technika: ceruza
 Lépték: n.a.
 Méret: 74x81 cm
 Állapot: jó
 Hagyaték: Schulek Frigyes
 Megjegyzés: 100640-100642-ig összetartozó anyag

Jelzet: **100643**

Eredeti jelzet: T00064

Tervrajz, hallgatói rajz, fotó: T

Objektum: A szegedi református templom keresztmetszete

Megnevezés: A szegedi református egyház szelvénye

Helység: Szeged

Cím: n.a.

Hrsz: n.a.

Szerzőségi közlés: Schulek Frigyes

Szignó: jobbra lent

Keltezés: 1882.04.24.

Hordozó: papír

Technika: nyomtat, akvarell

Lépték: 1:50

Méret: 74x63,5 cm

Állapot: rossz

Hagyaték: Schulek Frigyes

Megjegyzés:

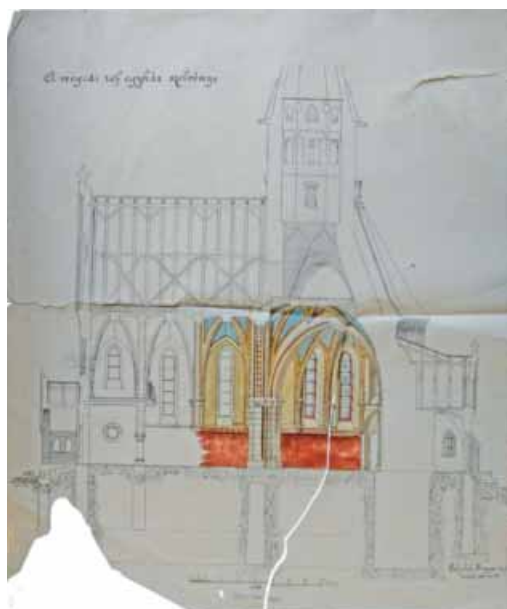

Jelzet: **100644**

Eredeti jelzet: T00065

Tervrajz, hallgatói rajz, fotó: T

Objektum: Esztergomi várkapolna metszete és falnézete

Megnevezés: Az esztergomi várkapolna

Helység: Esztergom

Cím: n.a.

Hrsz: n.a.

Szerzőségi közlés: Murányi Sándor

Szignó: jobbra lent

Keltezés: s.a.

Hordozó: pausz

Technika: tus

Lépték: 1:50

Méret: 52,5x69 cm

Állapot: jó

Hagyaték: n.a.

Megjegyzés:

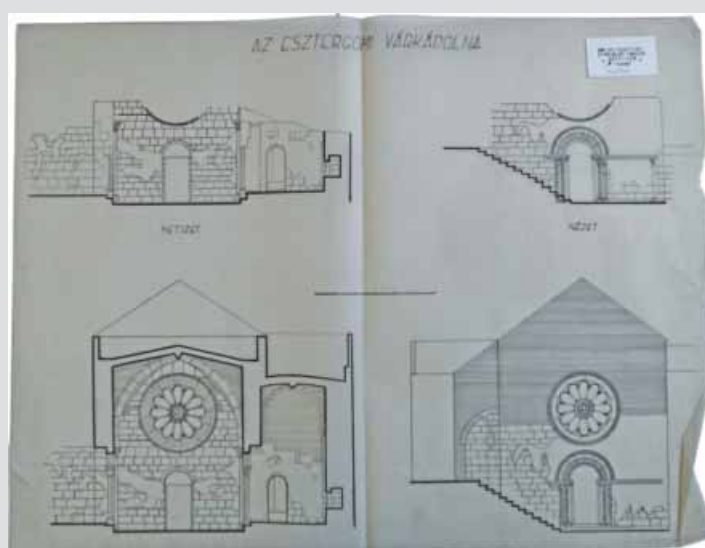

Jelzet: **100645**

Eredeti jelzet: T00001

Tervrajz, hallgatói rajz, fotó: T

Objektum: Ráckevei Savoyai kastély

Megnevezés: Savoyai Jenő herceg ráckevei kastélyának restaurálási terve, helyszínrajz

Helység: Ráckeve

Cím: n.a.

Hrsz: n.a.

Szerzőségi közlés: Friedrich Lóránd

Szignó: jobbra lent

Keltezés: 1943.03.

Hordozó: pausz

Technika: tus

Lépték: n.a.

Méret: 39x89 cm

Állapot: jó

Hagyaték: Friedrich Lóránd

Megjegyzés: 100645-100666-ig összetartozó anyag



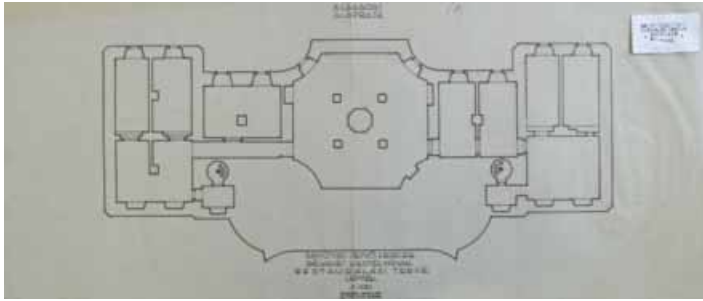

Jelzet: **100646**
 Eredeti jelzet: T00002
 Tervrajz, hallgatói rajz, fotó: T
 Objektum: Ráckevei Savoyai kastély
 Megnevezés: Savoyai Jenő herceg ráckevei kastélyának restaurálási terve, alagsori alaprajz
 Helység: Ráckeve
 Cím: n.a.
 Hrsz: n.a.
 Szerzőségi közlés: Friedrich Lóránd
 Szignó: lent közepén
 Keltezés: 1943.03.15.
 Hordozó: pausz
 Technika: tus
 Lépték: 1:100
 Méret: 32x74 cm
 Állapot: jó
 Hagyaték: Friedrich Lóránd
 Megjegyzés: 100645-100666-ig összetartozó anyag

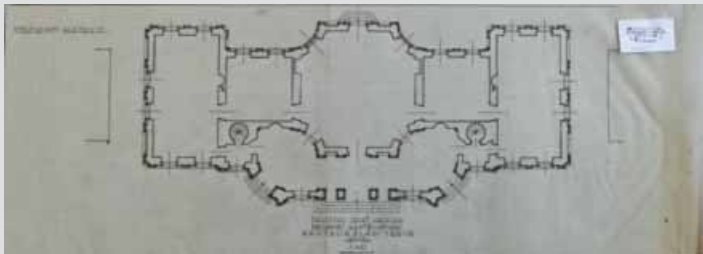

Jelzet: **100647**
 Eredeti jelzet: T00003
 Tervrajz, hallgatói rajz, fotó: T
 Objektum: Ráckevei Savoyai kastély
 Megnevezés: Savoyai Jenő herceg ráckevei kastélyának restaurálási terve, földszinti alaprajz
 Helység: Ráckeve
 Cím: n.a.
 Hrsz: n.a.
 Szerzőségi közlés: Friedrich Lóránd
 Szignó: lent közepén
 Keltezés: 1943.03.15.
 Hordozó: pausz
 Technika: tus
 Lépték: 1:100
 Méret: 32x74 cm
 Állapot: jó
 Hagyaték: Friedrich Lóránd
 Megjegyzés: 100645-100666-ig összetartozó anyag

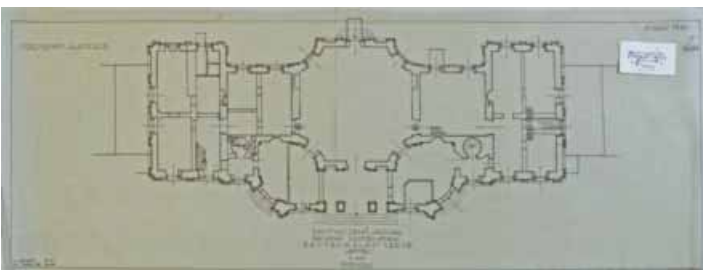

Jelzet: **100648**
 Eredeti jelzet: T00004
 Tervrajz, hallgatói rajz, fotó: T
 Objektum: Ráckevei Savoyai kastély
 Megnevezés: Savoyai Jenő herceg ráckevei kastélyának restaurálási terve, földszinti alaprajz
 Helység: Ráckeve
 Cím: n.a.
 Hrsz: n.a.
 Szerzőségi közlés: Friedrich Lóránd, Dr. Kardos
 Szignó: lent közepén
 Keltezés: 1943.03.15.
 Hordozó: pausz
 Technika: tus
 Lépték: 1:100
 Méret: 32x74 cm
 Állapot: jó
 Hagyaték: Friedrich Lóránd
 Megjegyzés: 100645-100666-ig összetartozó anyag

Jelzet: **100649**

Eredeti jelzet: T00005

Tervrajz, hallgatói rajz, fotó: T

Objektum: Ráckevei Savoyai kastély

Megnevezés: Savoyai Jenő herceg ráckevei kastélyának restaurálási terve, tetőszéki alaprajz

Helység: Ráckeve

Cím: n.a.

Hrsz: n.a.

Szerzőségi közlés: Friedrich Lóránd

Szignó: lent közepén

Keltezés: 1943.03.15.

Hordozó: pausz

Technika: tus

Lépték: 1:100

Méret: 32x74 cm

Állapot: jó

Hagyaték: Friedrich Lóránd

Megjegyzés: 100645-100666-ig összetartozó anyag

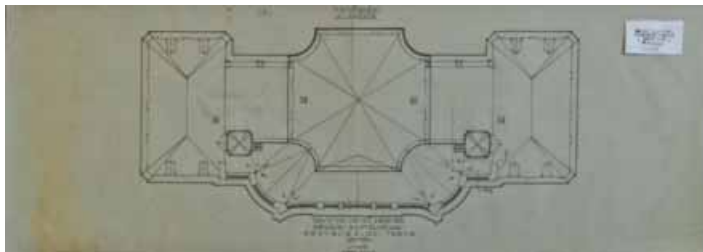

Jelzet: **100650**

Eredeti jelzet: T00006

Tervrajz, hallgatói rajz, fotó: T

Objektum: Ráckevei Savoyai kastély

Megnevezés: Savoyai Jenő herceg ráckevei kastélyának restaurálási terve, tetőszéki alaprajz

Helység: Ráckeve

Cím: n.a.

Hrsz: n.a.

Szerzőségi közlés: Friedrich Lóránd

Szignó: lent közepén

Keltezés: 1943.03.15.

Hordozó: pausz

Technika: tus

Lépték: 1:100

Méret: 32x74 cm

Állapot: jó

Hagyaték: Friedrich Lóránd

Megjegyzés: 100645-100666-ig összetartozó anyag

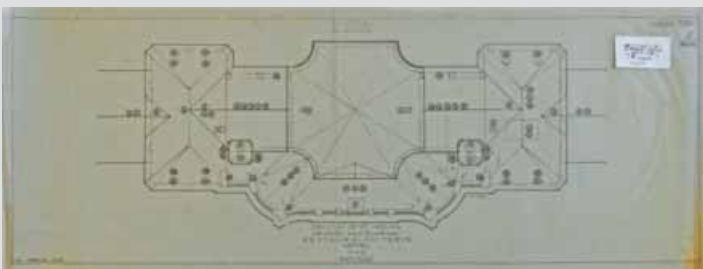

Jelzet: **100651**

Eredeti jelzet: T00007

Tervrajz, hallgatói rajz, fotó: T

Objektum: Ráckevei Savoyai kastély

Megnevezés: Savoyai Jenő herceg ráckevei kastélyának restaurálási terve, keresztmetszet, hosszmetset

Helység: Ráckeve

Cím: n.a.

Hrsz: n.a.

Szerzőségi közlés: Friedrich Lóránd

Szignó: fent közepén

Keltezés: 1943.03.15.

Hordozó: pausz

Technika: tus

Lépték: 1:100

Méret: 32x74 cm

Állapot: sérült

Hagyaték: Friedrich Lóránd

Megjegyzés: 100645-100666-ig összetartozó anyag

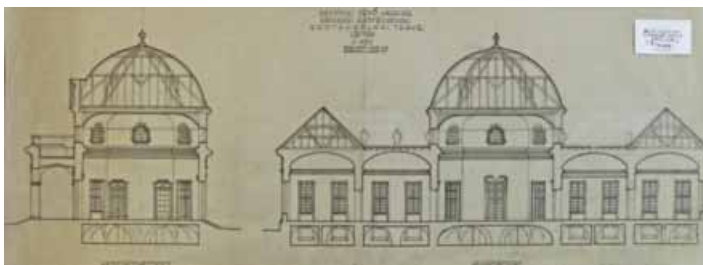

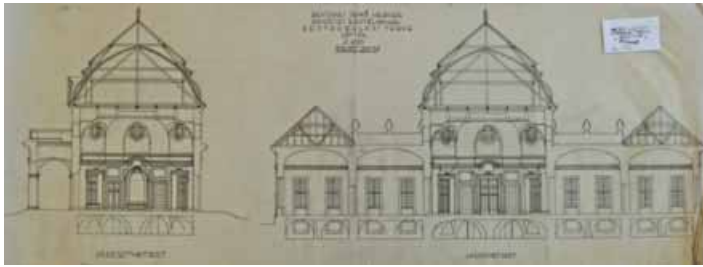

Jelzet: **100652**
 Eredeti jelzet: T00008
 Tervrajz, hallgatói rajz, fotó: T
 Objektum: Ráckevei Savoyai kastély
 Megnevezés: Savoyai Jenő herceg ráckevei kastélyának restaurálási terve, keresztmetszet, hosszmetset
 Helység: Ráckeve
 Cím: n.a.
 Hrsz: n.a.
 Szerzőségi közlés: Friedrich Lóránd
 Szignó: fent közepén
 Keltezés: 1943.03.15.
 Hordozó: pausz
 Technika: tus
 Lépték: 1:100
 Méret: 32x74 cm
 Állapot: jó
 Hagyaték: Friedrich Lóránd
 Megjegyzés: 100645-100666-ig összetartozó anyag



Jelzet: **100653**
 Eredeti jelzet: T00009
 Tervrajz, hallgatói rajz, fotó: T
 Objektum: Ráckevei Savoyai kastély
 Megnevezés: Savoyai Jenő herceg ráckevei kastélyának restaurálási terve, keresztmetszet, hosszmetset
 Helység: Ráckeve
 Cím: n.a.
 Hrsz: n.a.
 Szerzőségi közlés: Friedrich Lóránd
 Szignó: fent közepén
 Keltezés: 1943.03.15.
 Hordozó: pausz
 Technika: tus
 Lépték: 1:100
 Méret: 32x74 cm
 Állapot: jó
 Hagyaték: Friedrich Lóránd
 Megjegyzés: 100645-100666-ig összetartozó anyag



Jelzet: **100654**
 Eredeti jelzet: T00010
 Tervrajz, hallgatói rajz, fotó: T
 Objektum: Ráckevei Savoyai kastély
 Megnevezés: Savoyai Jenő herceg ráckevei kastélyának restaurálási terve, főbejárati homlokzat
 Helység: Ráckeve
 Cím: n.a.
 Hrsz: n.a.
 Szerzőségi közlés: Friedrich Lóránd
 Szignó: lent közepén
 Keltezés: 1943.03.15.
 Hordozó: pausz
 Technika: tus
 Lépték: 1:100
 Méret: 32x74 cm
 Állapot: jó
 Hagyaték: Friedrich Lóránd
 Megjegyzés: 100645-100666-ig összetartozó anyag

Jelzet: **100655**

Eredeti jelzet: T00011

Tervrajz, hallgatói rajz, fotó: T

Objektum: Ráckevei Savoyai kastély

Megnevezés: Savoyai Jenő herceg ráckevei kastélyának restaurálási terve, keleti homlokzat

Helység: Ráckeve

Cím: n.a.

Hrsz: n.a.

Szerzőségi közlés: Friedrich Lóránd

Szignó: lent középen

Keltezés: 1943.03.15.

Hordozó: pausz

Technika: tus

Lépték: 1:100

Méret: 30,5x55 cm

Állapot: jó

Hagyaték: Friedrich Lóránd

Megjegyzés: 100645-100666-ig összetartozó anyag

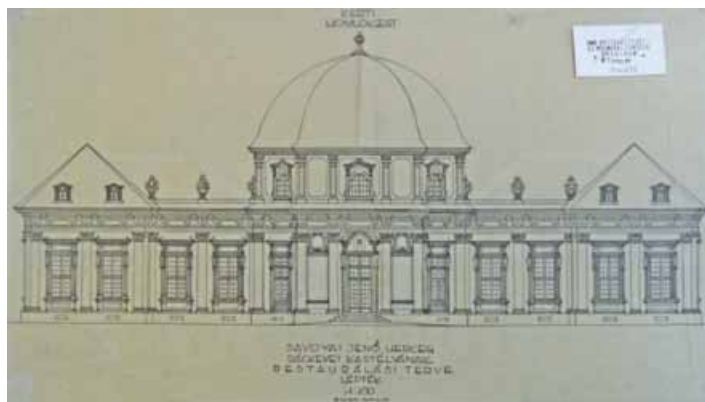

Jelzet: **100656**

Eredeti jelzet: T00012

Tervrajz, hallgatói rajz, fotó: T

Objektum: Ráckevei Savoyai kastély

Megnevezés: Savoyai Jenő herceg ráckevei kastélyának restaurálási terve, kerti homlokzat, kiírási terv

Helység: Ráckeve

Cím: n.a.

Hrsz: n.a.

Szerzőségi közlés: Friedrich Lóránd

Szignó: lent középen

Keltezés: 1943.03.15.

Hordozó: pausz

Technika: tus

Lépték: 1:100

Méret: 32x74 cm

Állapot: jó

Hagyaték: Friedrich Lóránd

Megjegyzés: 100645-100666-ig összetartozó anyag

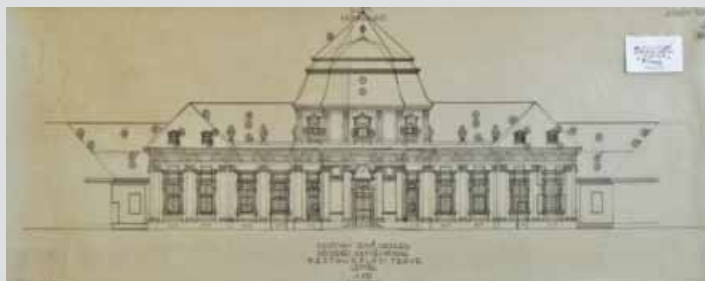

Jelzet: **100657**

Eredeti jelzet: T00013

Tervrajz, hallgatói rajz, fotó: T

Objektum: Ráckevei Savoyai kastély

Megnevezés: Savoyai Jenő herceg ráckevei kastélyának restaurálási terve, oldalnézet, metszet a csigalépcsőn át

Helység: Ráckeve

Cím: n.a.

Hrsz: n.a.

Szerzőségi közlés: Friedrich Lóránd

Szignó: jobbra fent

Keltezés: 1943.03.15.

Hordozó: pausz

Technika: tus

Lépték: 1:100

Méret: 32x74 cm

Állapot: jó

Hagyaték: Friedrich Lóránd

Megjegyzés: 100645-100666-ig összetartozó anyag

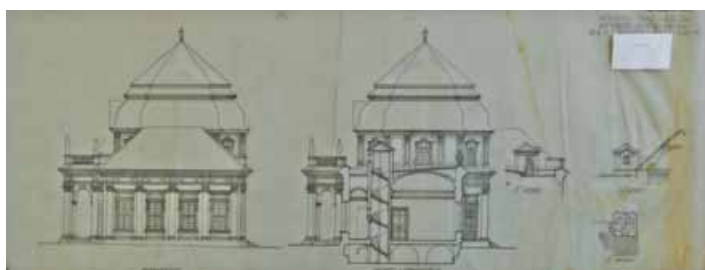

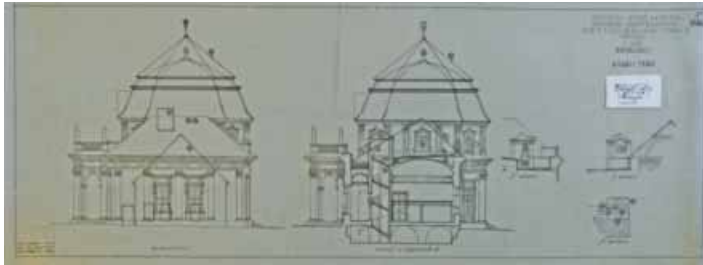

Jelzet: **100658**
 Eredeti jelzet: T00014
 Tervrajz, hallgatói rajz, fotó: T
 Objektum: Ráckevei Savoyai kastély
 Megnevezés: Savoyai Jenő herceg ráckevei kastélyának restaurálási terve, oldalnézet, metszet a csigalépcsőn át, kiírási terv
 Helység: Ráckeve
 Cím: n.a.
 Hrsz: n.a.
 Szerzőségi közlés: Friedrich Lóránd
 Szignó: jobbra fent
 Keltezés: 1943.03.15.
 Hordozó: pausz
 Technika: tus
 Lépték: 1:100
 Méret: 32x74 cm
 Állapot: jó
 Hagyaték: Friedrich Lóránd
 Megjegyzés: 100645-100666-ig összetartozó anyag

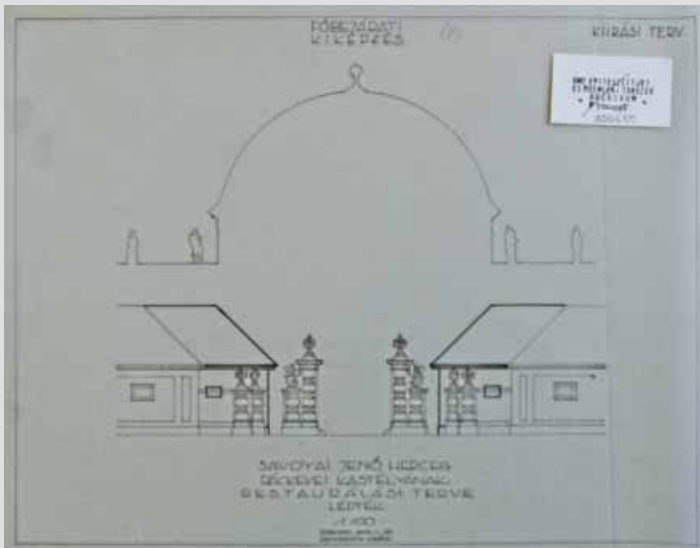

Jelzet: **100659**
 Eredeti jelzet: T00015
 Tervrajz, hallgatói rajz, fotó: T
 Objektum: Ráckevei Savoyai kastély
 Megnevezés: Savoyai Jenő herceg ráckevei kastélyának restaurálási terve, oldalnézet, főbejárati kiképzés, kiírás
 Helység: Ráckeve
 Cím: n.a.
 Hrsz: n.a.
 Szerzőségi közlés: Friedrich Lóránd
 Szignó: lent középen
 Keltezés: 1943.03.15.
 Hordozó: pausz
 Technika: tus
 Lépték: 1:100
 Méret: 34x43 cm
 Állapot: jó
 Hagyaték: Friedrich Lóránd
 Megjegyzés: 100645-100666-ig összetartozó anyag

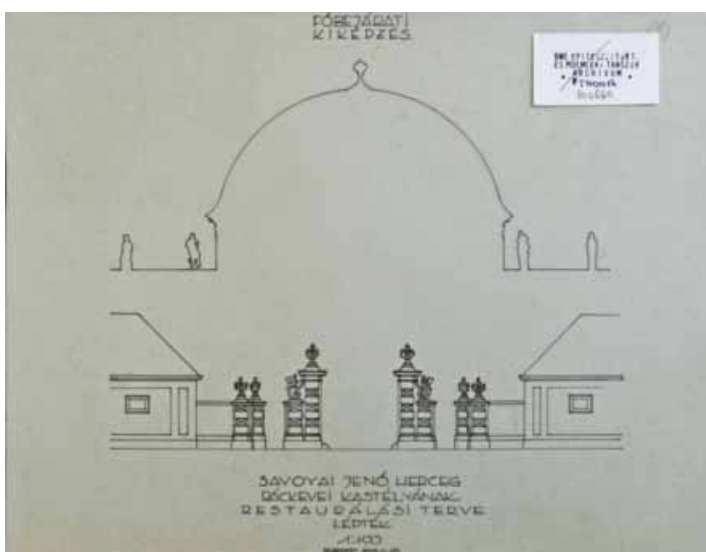

Jelzet: **100660**
 Eredeti jelzet: T00016
 Tervrajz, hallgatói rajz, fotó: T
 Objektum: Ráckevei Savoyai kastély
 Megnevezés: Savoyai Jenő herceg ráckevei kastélyának restaurálási terve, oldalnézet, főbejárati kiképzés
 Helység: Ráckeve
 Cím: n.a.
 Hrsz: n.a.
 Szerzőségi közlés: Friedrich Lóránd
 Szignó: lent középen
 Keltezés: 1943.03.15.
 Hordozó: pausz
 Technika: tus
 Lépték: 1:100
 Méret: 34x43 cm
 Állapot: jó
 Hagyaték: Friedrich Lóránd
 Megjegyzés: 100645-100666-ig összetartozó anyag

Jelzet: **100661**

Eredeti jelzet: T00017

Tervrajz, hallgatói rajz, fotó: T

Objektum: Ráckevei Savoyai kastély

Megnevezés: Ráckevei kastély középterem alaprajza és körvonal metszete

Helység: Ráckeve

Cím: n.a.

Hrsz: n.a.

Szerzőségi közlés: Friedrich Lóránd

Szignó: balra fent

Keltezés: 1943.07.13.

Hordozó: pausz

Technika: tus

Lépték: 1:100

Méret: 42x28 cm

Állapot: jó

Hagyaték: Friedrich Lóránd

Megjegyzés: 100645-100666-ig összetartozó anyag

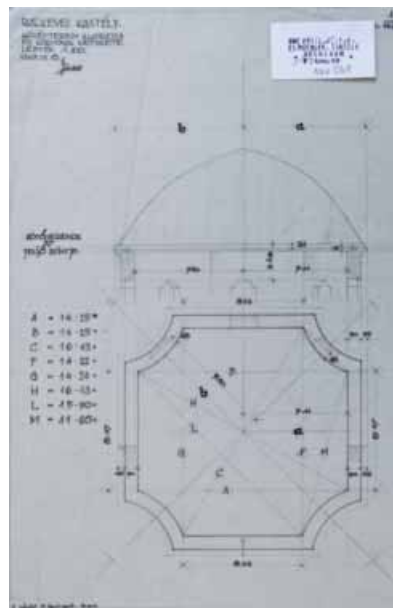

Jelzet: **100662**

Eredeti jelzet: T00018

Tervrajz, hallgatói rajz, fotó: T

Objektum: Ráckevei Savoyai kastély középterem belső falnézete

Megnevezés: n.a.

Helység: Ráckeve

Cím: n.a.

Hrsz: n.a.

Szerzőségi közlés: [Friedrich Lóránd]

Szignó: n.a.

Keltezés: [1943]

Hordozó: pausz

Technika: tus

Lépték: n.a.

Méret: 35x36 cm

Állapot: jó

Hagyaték: Friedrich Lóránd

Megjegyzés: 100645-100666-ig összetartozó anyag



Jelzet: **100663**

Eredeti jelzet: T00019

Tervrajz, hallgatói rajz, fotó: T

Objektum: Ráckevei Savoyai kastély

Megnevezés: Ráckevei Szavoyai Jenő kastély kupola ablakok

Helység: Ráckeve

Cím: n.a.

Hrsz: n.a.

Szerzőségi közlés: Friedrich Lóránd

Szignó: jobbra lent

Keltezés: 1943.10.08.

Hordozó: pausz

Technika: ceruza, tus

Lépték: 1:10, 1:1

Méret: 36x53 cm

Állapot: jó

Hagyaték: Friedrich Lóránd

Megjegyzés: 100645-100666-ig összetartozó anyag

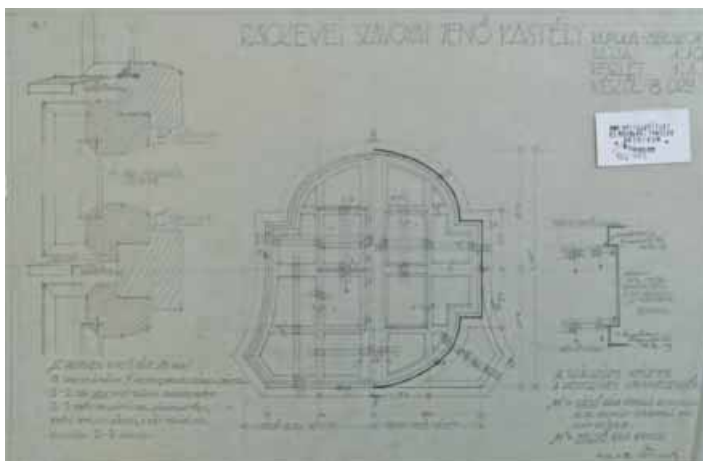

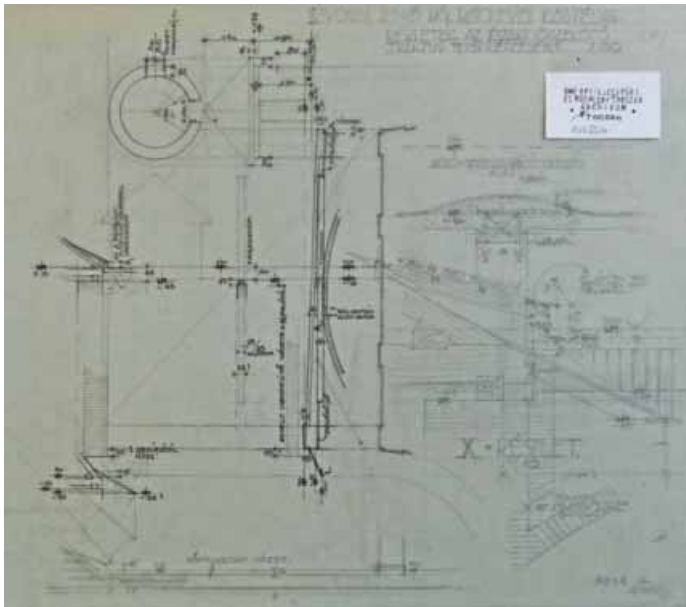

Jelzet: **100664**
 Eredeti jelzet: T00020
 Tervrajz, hallgatói rajz, fotó: T
 Objektum: Ráckevei Savoyai kastély
 Megnevezés: Savoyai Jenő herceg ráckevei kastélya részletek az északi összekötő traktus tetőképzéséről
 Helység: Ráckeve
 Cím: n.a.
 Hrsz: n.a.
 Szerzőségi közlés: Friedrich Lóránd
 Szignó: jobbra lent
 Keltezés: 1943.10.18.
 Hordozó: pausz
 Technika: ceruza, tus
 Lépték: 1:50
 Méret: 37x42 cm
 Állapot: jó
 Hagyaték: Friedrich Lóránd
 Megjegyzés: 100645-100666-ig összetartozó anyag

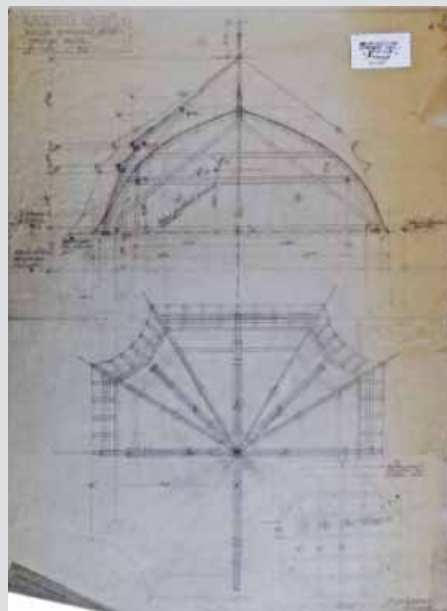

Jelzet: **100665**
 Eredeti jelzet: T00021
 Tervrajz, hallgatói rajz, fotó: T
 Objektum: Ráckevei Savoyai kastély
 Megnevezés: Ráckevei kastély kupola mansard fődélszékének rajza
 Helység: Ráckeve
 Cím: n.a.
 Hrsz: n.a.
 Szerzőségi közlés: Friedrich Lóránd
 Szignó: jobbra lent
 Keltezés: 1943.07.21.
 Hordozó: pausz
 Technika: ceruza
 Lépték: 1:50
 Méret: 71x53 cm
 Állapot: jó
 Hagyaték: Friedrich Lóránd
 Megjegyzés: 100645-100666-ig összetartozó anyag

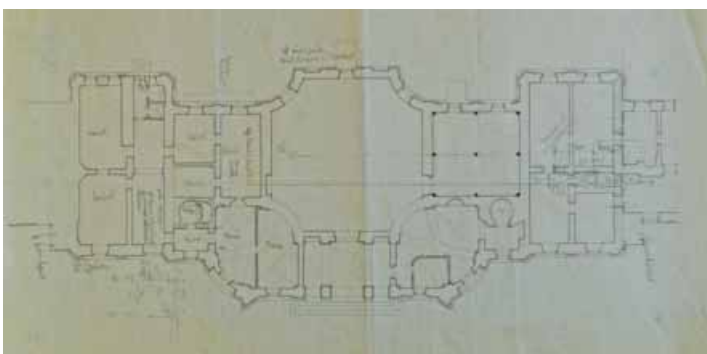

Jelzet: **100666**
 Eredeti jelzet: T00022
 Tervrajz, hallgatói rajz, fotó: T
 Objektum: Ráckevei Savoyai kastély alaprajza
 Megnevezés: n.a.
 Helység: Ráckeve
 Cím: n.a.
 Hrsz: n.a.
 Szerzőségi közlés: [Friedrich Lóránd]
 Szignó: n.a.
 Keltezés: [1943]
 Hordozó: papír
 Technika: ceruza
 Lépték: 1:100
 Méret: 35,5x68 cm
 Állapot: jó
 Hagyaték: Friedrich Lóránd
 Megjegyzés: 100645-100666-ig összetartozó anyag



Jelzet: **100667**

Eredeti jelzet: n.a.

Tervrajz, hallgatói rajz, fotó: H

Objektum: Óbudai Római Katolikus

Főplébániatemplom főkapujának nézete, alaprajza

Megnevezés: Óbudai RK. Főplébániatemplom. Főkapu

Helység: Budapest

Cím: Templom utca

Hrsz: n.a.

Szerzőségi közlés: Borsos László, Nemessányi Lászlóné,

Ujhelyi Jenő

Szignó: jobbra lent

Keltezés: 1958.

Hordozó: papír

Technika: másolat

Lépték: 1:20

Méret: 57x49 cm

Állapot: jó

Hagyaték: Sódor Alajos

Megjegyzés: 100667-100703-ig összetartozó anyag

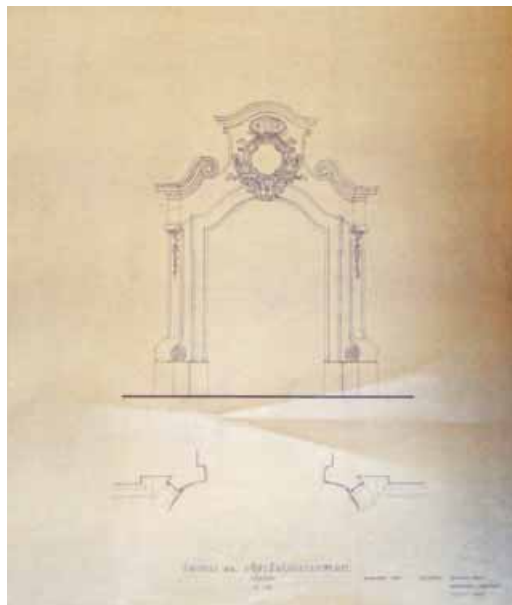

Jelzet: **100668**

Eredeti jelzet: n.a.

Tervrajz, hallgatói rajz, fotó: H

Objektum: Óbudai Plébániatemplom, belső pillér

Megnevezés: Óbudai Plébániatemplom. Belső Pillér.

Helység: Budapest

Cím: Templom utca

Hrsz: n.a.

Szerzőségi közlés: Zsigmond Balázs

Szignó: jobbra lent

Keltezés: [1955]

Hordozó: pausz

Technika: tus

Lépték: 1:20

Méret: 61x43 cm

Állapot: jó

Hagyaték: Sódor Alajos

Megjegyzés: 100667-100703-ig összetartozó anyag

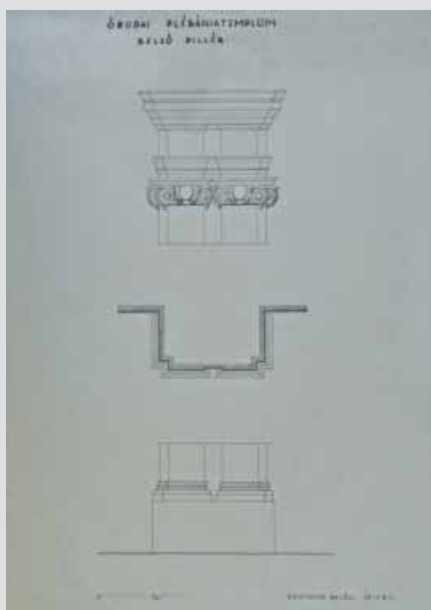

Jelzet: **100669**

Eredeti jelzet: n.a.

Tervrajz, hallgatói rajz, fotó: H

Objektum: Óbudai Plébániatemplom, Főbejárat nézete, metszete

Megnevezés: Óbudai Plébániatemplom. Főbejárat.

Helység: Budapest

Cím: Templom utca

Hrsz: n.a.

Szerzőségi közlés: Papp Éva, Burger Béla

Szignó: jobbra lent

Keltezés: [1955]

Hordozó: pausz

Technika: tus

Lépték: 1:20

Méret: 43,5x61 cm

Állapot: jó

Hagyaték: Sódor Alajos

Megjegyzés: 100667-100703-ig összetartozó anyag

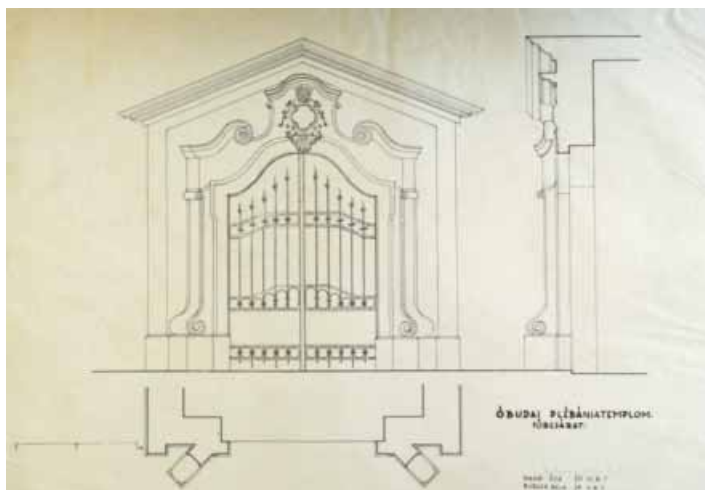

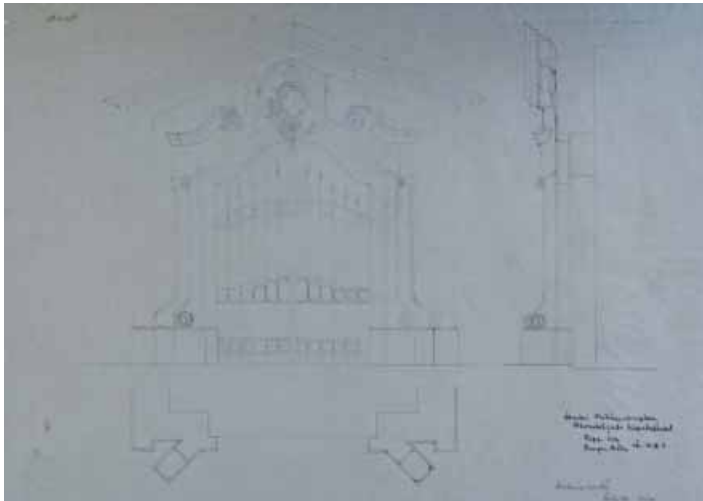

Jelzet: **100670**
 Eredeti jelzet: n.a.
 Tervrajz, hallgatói rajz, fotó: H
 Objektum: Óbudai Plébániatemplom, Főbejárat nézete, metszete
 Megnevezés: Óbudai Plébániatemplom. Főhomlokzati kapubejárat.
 Helység: Budapest
 Cím: Templom utca
 Hrsz: n.a.
 Szerzőségi közlés: Papp Éva, Burger Béla
 Szignó: jobbra lent
 Keltezés: [1955]
 Hordozó: pausz
 Technika: ceruza
 Lépték: 1:20
 Méret: 43,5x61 cm
 Állapot: jó
 Hagyaték: Sódor Alajos
 Megjegyzés: 100667-100703-ig összetartozó anyag

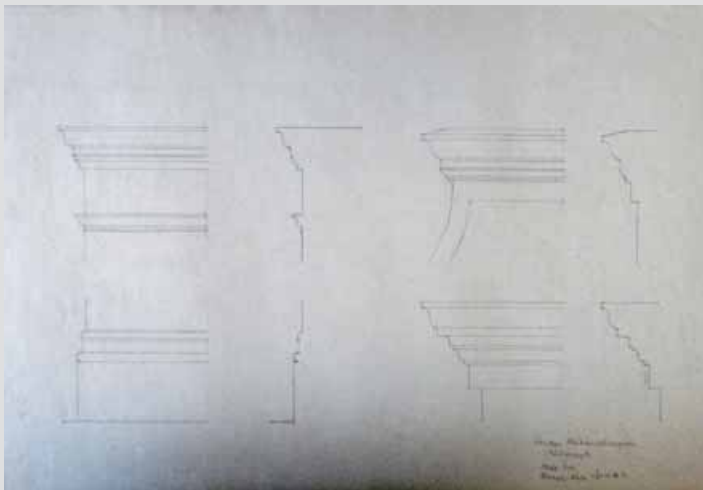

Jelzet: **100671**
 Eredeti jelzet: n.a.
 Tervrajz, hallgatói rajz, fotó: H
 Objektum: Óbudai Plébániatemplom, Párkányok
 Megnevezés: Óbudai Plébániatemplom. Párkányok
 Helység: Budapest
 Cím: Templom utca
 Hrsz: n.a.
 Szerzőségi közlés: Papp Éva, Burger Béla
 Szignó: jobbra lent
 Keltezés: [1955]
 Hordozó: papír
 Technika: ceruza
 Lépték: n.a.
 Méret: 43x61 cm
 Állapot: jó
 Hagyaték: Sódor Alajos
 Megjegyzés: 100667-100703-ig összetartozó anyag

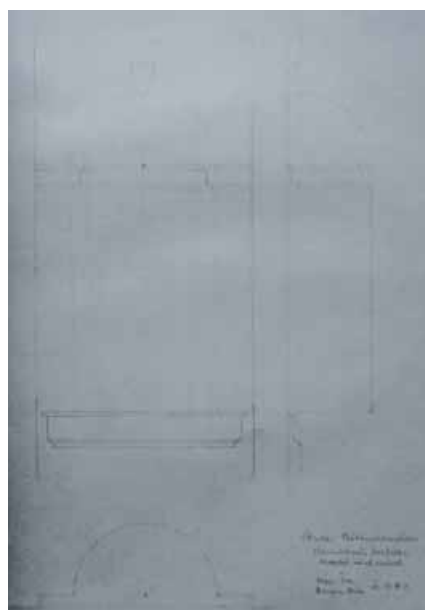

Jelzet: **100672**
 Eredeti jelzet: n.a.
 Tervrajz, hallgatói rajz, fotó: H
 Objektum: Óbudai Plébániatemplom, Főhomlokzati falfülke
 Megnevezés: Óbudai Plébániatemplom. Főhomlokzati falfülke. Alaprajz, nézet, metszet.
 Helység: Budapest
 Cím: Templom utca
 Hrsz: n.a.
 Szerzőségi közlés: Papp Éva, Burger Béla
 Szignó: jobbra lent
 Keltezés: [1955]
 Hordozó: papír
 Technika: ceruza
 Lépték: n.a.
 Méret: 61x43 cm
 Állapot: jó
 Hagyaték: Sódor Alajos
 Megjegyzés: 100667-100703-ig összetartozó anyag



Jelzet: **100673**

Eredeti jelzet: n.a.

Tervrajz, hallgatói rajz, fotó: H

Objektum: Óbudai Plébániatemplom, Keleti homlokzat

Megnevezés: Óbudai Plébániatemplom. Keleti homlokzat.

Helység: Budapest

Cím: Templom utca

Hrsz: n.a.

Szerzőségi közlés: Papp Éva, Burger Béla

Szignó: jobbra lent

Keltezés: [1955]

Hordozó: papír

Technika: ceruza

Lépték: n.a.

Méret: 61x43 cm

Állapot: jó

Hagyaték: Sódor Alajos

Megjegyzés: 100667-100703-ig összetartozó anyag

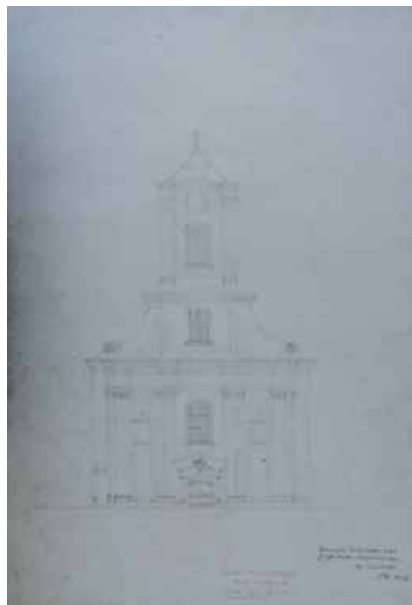

Jelzet: **100674**

Eredeti jelzet: n.a.

Tervrajz, hallgatói rajz, fotó: H

Objektum: Óbudai Plébániatemplom, Déli homlokzat.

Megnevezés: Óbudai Plébániatemplom. Déli homlokzat.

Helység: Budapest

Cím: Templom utca

Hrsz: n.a.

Szerzőségi közlés: Kapoli István, Sódor Alajos

Szignó: jobbra lent, balra fent

Keltezés: [1955]

Hordozó: papír

Technika: ceruza

Lépték: n.a.

Méret: 21x29,7 cm

Állapot: jó

Hagyaték: Sódor Alajos

Megjegyzés: 100667-100703-ig összetartozó anyag

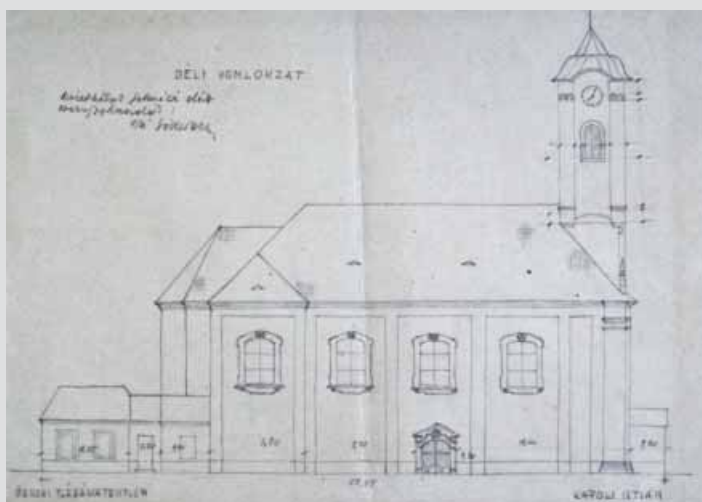

Jelzet: **100675**

Eredeti jelzet: n.a.

Tervrajz, hallgatói rajz, fotó: H

Objektum: Óbudai Plébániatemplom, Északi homlokzat

Megnevezés: Óbudai Plébániatemplom. Északi homlokzat.

Helység: Budapest

Cím: Templom utca

Hrsz: n.a.

Szerzőségi közlés: Szederjei Ilona, Sódor Alajos

Szignó: jobbra lent

Keltezés: [1955]

Hordozó: papír

Technika: ceruza

Lépték: n.a.

Méret: 21x29,7 cm

Állapot: jó

Hagyaték: Sódor Alajos

Megjegyzés: 100667-100703-ig összetartozó anyag

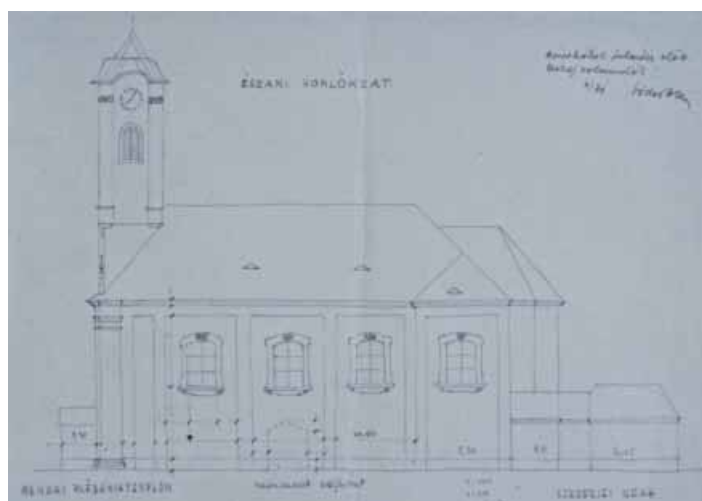



Jelzet: **100676**
 Eredeti jelzet: n.a.
 Tervrajz, hallgatói rajz, fotó: H
 Objektum: Óbudai Plébániatemplom, metszet
 Megnevezés: Óbudai Plébániatemplom.
 Helység: Budapest
 Cím: Templom utca
 Hrsz: n.a.
 Szerzőségi közlés: Kolonits István
 Szignó: jobbra lent
 Keltezés: 1955.10.20.
 Hordozó: papír
 Technika: ceruza
 Lépték: n.a.
 Méret: 29,7x21 cm
 Állapot: jó
 Hagyaték: Sódor Alajos
 Megjegyzés: 100667-100703-ig összetartozó anyag

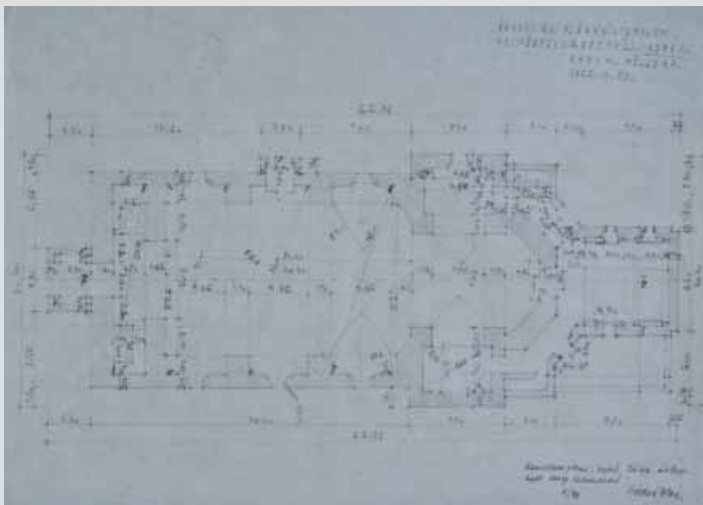

Jelzet: **100677**
 Eredeti jelzet: n.a.
 Tervrajz, hallgatói rajz, fotó: H
 Objektum: Óbudai Plébániatemplom, alaprajz
 Megnevezés: Óbudai RK. Plébániatemplom.
 Helység: Budapest
 Cím: Templom utca
 Hrsz: n.a.
 Szerzőségi közlés: Berényi József, Beró József, Kapu Miklós,
 Müller Ferenc, Sódor Alajos
 Szignó: jobbra fent
 Keltezés: 1955.10.20.
 Hordozó: papír
 Technika: ceruza
 Lépték: n.a.
 Méret: 21x29,7 cm
 Állapot: jó
 Hagyaték: Sódor Alajos
 Megjegyzés: 100667-100703-ig összetartozó anyag

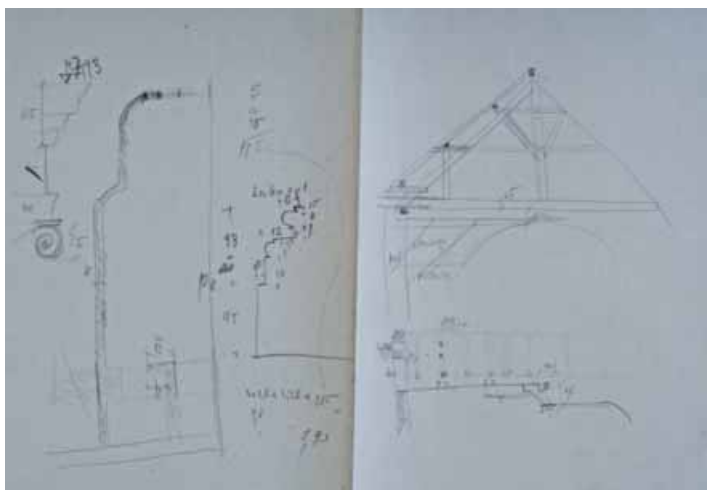

Jelzet: **100678**
 Eredeti jelzet: n.a.
 Tervrajz, hallgatói rajz, fotó: H
 Objektum: Óbudai Plébániatemplom
 Megnevezés: n.a.
 Helység: Budapest
 Cím: Templom utca
 Hrsz: n.a.
 Szerzőségi közlés: n.a.
 Szignó: n.a.
 Keltezés: [1955]
 Hordozó: papír
 Technika: ceruza
 Lépték: n.a.
 Méret: 29,7x42 cm
 Állapot: jó
 Hagyaték: Sódor Alajos
 Megjegyzés: 100667-100703-ig összetartozó anyag

Jelzet: **100679**

Eredeti jelzet: n.a.

Tervrajz, hallgatói rajz, fotó: H

Objektum: Óbudai Plébániatemplom

Megnevezés: Óbudai Plébániatemplom.

Mellékhajó bejárata a déli homlokzaton.

Helység: Budapest

Cím: Templom utca

Hrsz: n.a.

Szerzőségi közlés: Szederjei Ilona, Sódor Alajos

Szignó: jobbra lent

Keltezés: [1955]

Hordozó: papír

Technika: ceruza

Lépték: n.a.

Méret: 29,7x21 cm

Állapot: jó

Hagyaték: Sódor Alajos

Megjegyzés: 100667-100703-ig összetartozó anyag

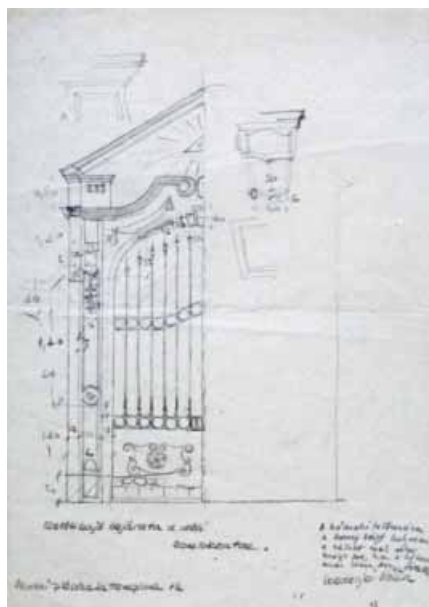

Jelzet: **100680**

Eredeti jelzet: n.a.

Tervrajz, hallgatói rajz, fotó: H

Objektum: Óbudai Plébániatemplom

Megnevezés: Óbudai RK. Plébániatemplom. Homlokzati részletek.

Helység: Budapest

Cím: Templom utca

Hrsz: n.a.

Szerzőségi közlés: Szederjei Ilona, Sódor Alajos

Szignó: jobbra lent

Keltezés: [1955]

Hordozó: papír

Technika: ceruza

Lépték: n.a.

Méret: 21x29,7 cm

Állapot: jó

Hagyaték: Sódor Alajos

Megjegyzés: 100667-100703-ig összetartozó anyag

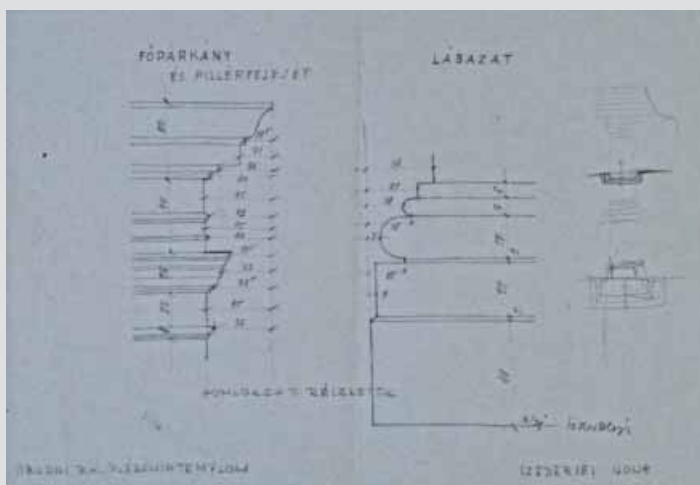

Jelzet: **100681**

Eredeti jelzet: n.a.

Tervrajz, hallgatói rajz, fotó: H

Objektum: Óbudai Plébániatemplom

Megnevezés: Óbudai RK. Plébániatemplom.

Homlokzati részletek.

Helység: Budapest

Cím: Templom utca

Hrsz: n.a.

Szerzőségi közlés: Kapoli István, Sódor Alajos

Szignó: jobbra lent

Keltezés: [1955]

Hordozó: papír

Technika: ceruza

Lépték: n.a.

Méret: 21x29,7 cm

Állapot: jó

Hagyaték: Sódor Alajos

Megjegyzés: 100667-100703-ig összetartozó anyag

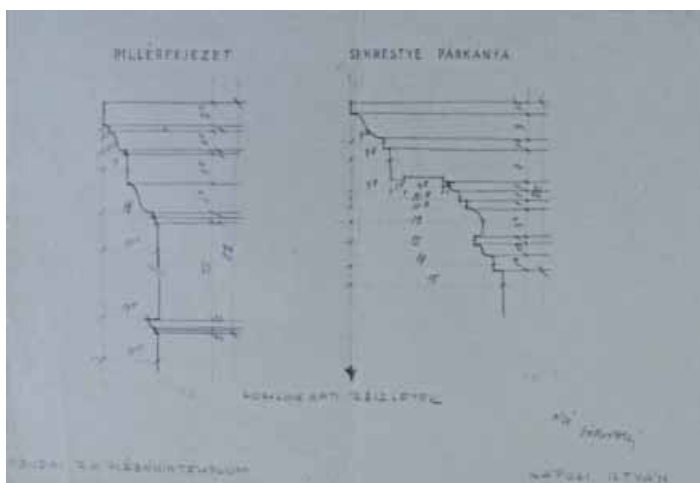

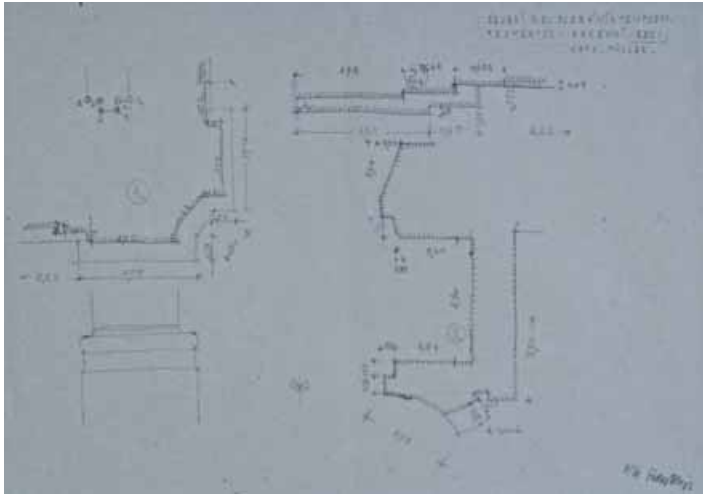

Jelzet: **100682**
 Eredeti jelzet: n.a.
 Tervrajz, hallgatói rajz, fotó: H
 Objektum: Óbudai Plébániatemplom, Homlokzati részletek
 Megnevezés: Óbudai RK. Plébániatemplom.
 Helység: Budapest
 Cím: Templom utca
 Hrsz: n.a.
 Szerzőségi közlés: Berényi József, Beró József, Kapu Miklós,
 Müller Ferenc, Sódor Alajos
 Szignó: jobbra fent
 Keltezés: [1955]
 Hordozó: papír
 Technika: ceruza
 Lépték: n.a.
 Méret: 21x29,7 cm
 Állapot: jó
 Hagyaték: Sódor Alajos
 Megjegyzés: 100667-100703-ig összetartozó anyag

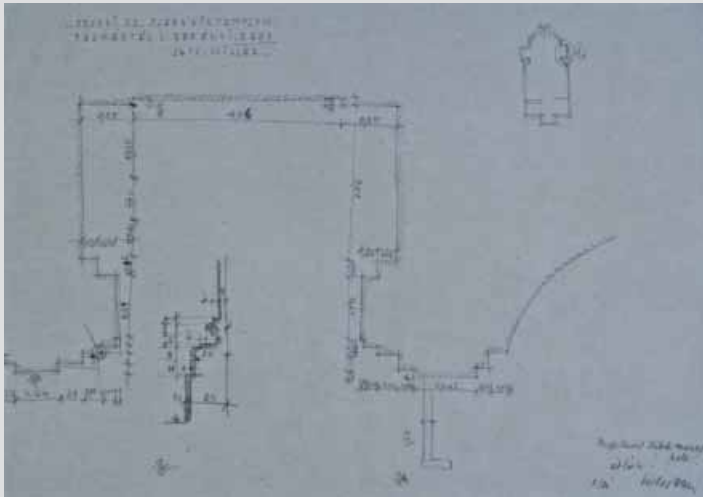

Jelzet: **100683**
 Eredeti jelzet: n.a.
 Tervrajz, hallgatói rajz, fotó: H
 Objektum: Óbudai Plébániatemplom
 Megnevezés: Óbudai RK. Plébániatemplom.
 Helység: Budapest
 Cím: Templom utca
 Hrsz: n.a.
 Szerzőségi közlés: Berényi József, Beró József, Kapu Miklós,
 Müller Ferenc, Sódor Alajos
 Szignó: balra fent
 Keltezés: [1955]
 Hordozó: papír
 Technika: ceruza
 Lépték: n.a.
 Méret: 21x29,7 cm
 Állapot: jó
 Hagyaték: Sódor Alajos
 Megjegyzés: 100667-100703-ig összetartozó anyag

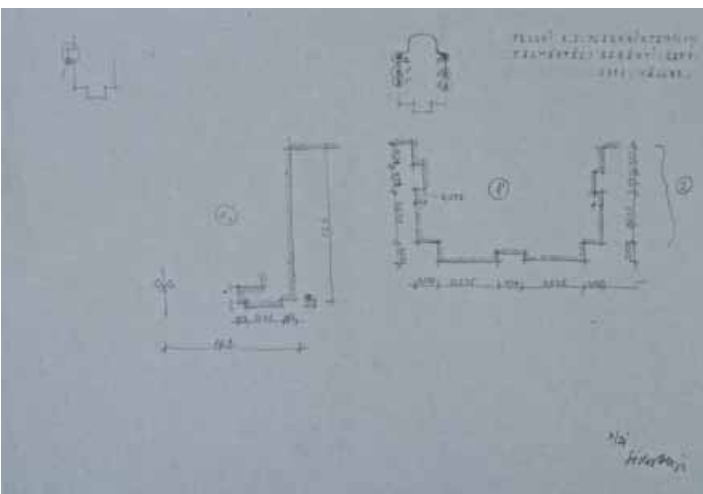

Jelzet: **100684**
 Eredeti jelzet: n.a.
 Tervrajz, hallgatói rajz, fotó: H
 Objektum: Óbudai Plébániatemplom
 Megnevezés: Óbudai RK. Plébániatemplom.
 Helység: Budapest
 Cím: Templom utca
 Hrsz: n.a.
 Szerzőségi közlés: Berényi József, Beró József, Kapu Miklós,
 Müller Ferenc, Sódor Alajos
 Szignó: jobbra fent
 Keltezés: [1955]
 Hordozó: papír
 Technika: ceruza
 Lépték: n.a.
 Méret: 21x29,7 cm
 Állapot: jó
 Hagyaték: Sódor Alajos
 Megjegyzés: 100667-100703-ig összetartozó anyag

**Jelzet: 100685**

Eredeti jelzet: n.a.

Tervrajz, hallgatói rajz, fotó: H

Objektum: Óbudai Plébániatemplom

Megnevezés: Óbudai RK. Plébániatemplom.

Helység: Budapest

Cím: Templom utca

Hrsz: n.a.

Szerzőségi közlés: Berényi József, Beró József, Kapu Miklós,

Müller Ferenc, Sódor Alajos

Szignó: jobbra fent

Keltezés: [1955]

Hordozó: papír

Technika: ceruza

Lépték: n.a.

Méret: 21x29,7 cm

Állapot: jó

Hagyaték: Sódor Alajos

Megjegyzés: 100667-100703-ig összetartozó anyag

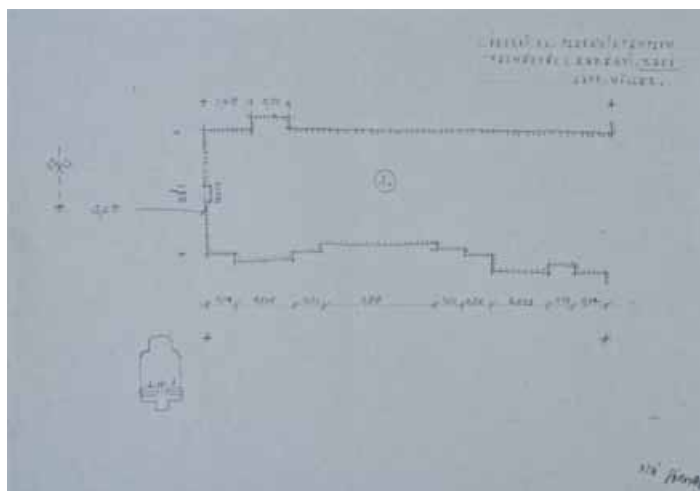
**Jelzet: 100686**

Eredeti jelzet: n.a.

Tervrajz, hallgatói rajz, fotó: H

Objektum: Óbudai Plébániatemplom

Megnevezés: n.a.

Helység: Budapest

Cím: Templom utca

Hrsz: n.a.

Szerzőségi közlés: n.a.

Szignó: n.a.

Keltezés: [1955]

Hordozó: papír

Technika: ceruza

Lépték: n.a.

Méret: 29,7x21 cm

Állapot: jó

Hagyaték: Sódor Alajos

Megjegyzés: 100667-100703-ig összetartozó anyag

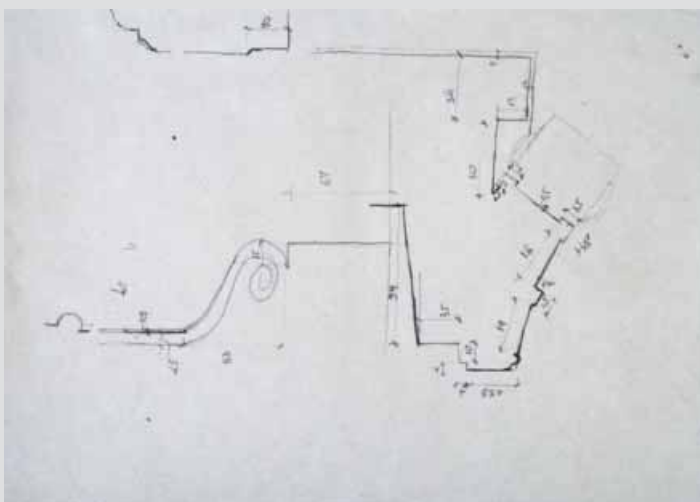
**Jelzet: 100687**

Eredeti jelzet: n.a.

Tervrajz, hallgatói rajz, fotó: H

Objektum: Óbudai Plébániatemplom

Megnevezés: Oldalkarzat.

Helység: Budapest

Cím: Templom utca

Hrsz: n.a.

Szerzőségi közlés: Müller Ferenc

Szignó: jobbra lent

Keltezés: [1955]

Hordozó: papír

Technika: ceruza

Lépték: n.a.

Méret: 29,7x21 cm

Állapot: jó

Hagyaték: Sódor Alajos

Megjegyzés: 100667-100703-ig összetartozó anyag

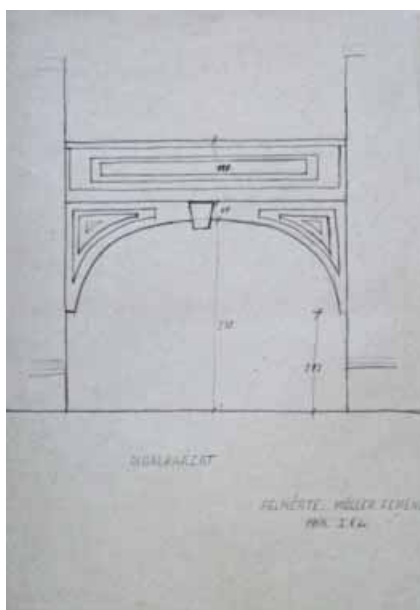

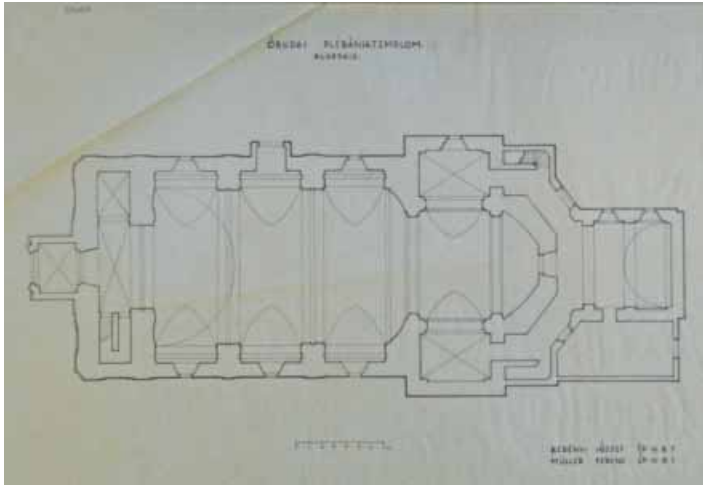

Jelzet: **100688**
 Eredeti jelzet: n.a.
 Tervrajz, hallgatói rajz, fotó: H
 Objektum: Óbudai Plébániatemplom
 Megnevezés: Alaprajz
 Helység: Budapest
 Cím: Templom utca
 Hrsz: n.a.
 Szerzőségi közlés: Berényi József,
 Müller Ferenc
 Szignó: jobbra lent
 Keltezés: [1955]
 Hordozó: pausz
 Technika: tus
 Lépték: 1:100
 Méret: 43x59 cm
 Állapot: jó
 Hagyaték: Sódor Alajos
 Megjegyzés: 100667-100703-ig összetartozó anyag

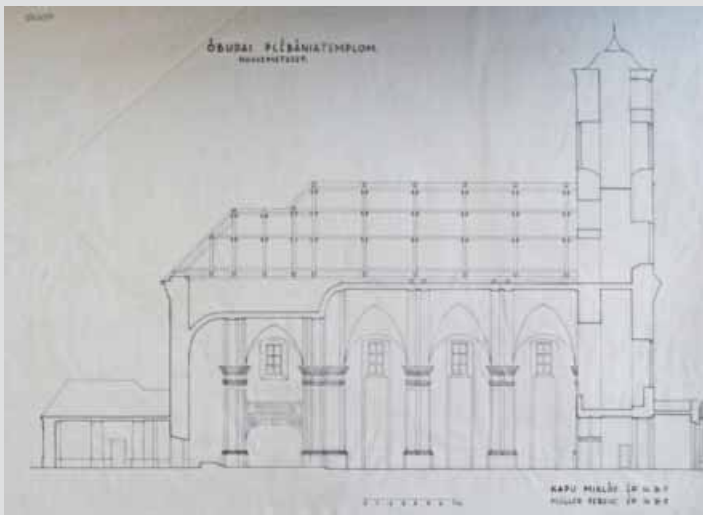

Jelzet: **100689**
 Eredeti jelzet: n.a.
 Tervrajz, hallgatói rajz, fotó: H
 Objektum: Óbudai Plébániatemplom
 Megnevezés: Hosszmetszet
 Helység: Budapest
 Cím: Templom utca
 Hrsz: n.a.
 Szerzőségi közlés: Kapu Miklós, Müller Ferenc
 Szignó: jobbra lent
 Keltezés: [1955]
 Hordozó: pausz
 Technika: tus
 Lépték: 1:100
 Méret: 43x59 cm
 Állapot: jó
 Hagyaték: Sódor Alajos
 Megjegyzés: 100667-100703-ig összetartozó anyag



Jelzet: **100690**
 Eredeti jelzet: n.a.
 Tervrajz, hallgatói rajz, fotó: H
 Objektum: Óbudai Plébániatemplom
 Megnevezés: Keresztmetszet
 Helység: Budapest
 Cím: Templom utca
 Hrsz: n.a.
 Szerzőségi közlés: Kolonits István
 Szignó: jobbra lent
 Keltezés: [1955]
 Hordozó: pausz
 Technika: tus
 Lépték: 1:100
 Méret: 59x40 cm
 Állapot: jó
 Hagyaték: Sódor Alajos
 Megjegyzés: 100667-100703-ig összetartozó anyag

Jelzet: **100691**

Eredeti jelzet: n.a.

Tervrajz, hallgatói rajz, fotó: H

Objektum: Óbudai Plébániatemplom

Megnevezés: Déli homlokzat

Helység: Budapest

Cím: Templom utca

Hrsz: n.a.

Szerzőségi közlés: Kapoli István

Szignó: jobbra lent

Keltezés: [1955]

Hordozó: pausz

Technika: tus

Lépték: 1:100

Méret: 40x60 cm

Állapot: jó

Hagyaték: Sódor Alajos

Megjegyzés: 100667-100703-ig összetartozó anyag

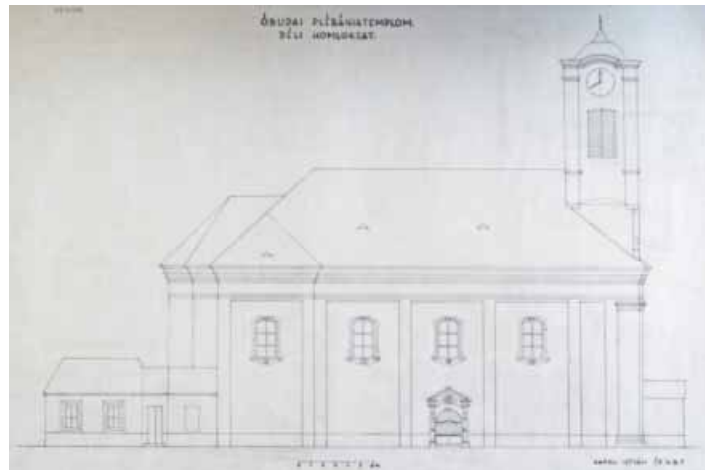

Jelzet: **100692**

Eredeti jelzet: n.a.

Tervrajz, hallgatói rajz, fotó: H

Objektum: Óbudai Plébániatemplom

Megnevezés: Északi és Déli homlokzat

ablak alaprajz, nézet, metszet

Helység: Budapest

Cím: Templom utca

Hrsz: n.a.

Szerzőségi közlés: Kapoli István

Szignó: jobbra lent

Keltezés: [1955]

Hordozó: pausz

Technika: tus

Lépték: 1:20

Méret: 40x55 cm

Állapot: jó

Hagyaték: Sódor Alajos

Megjegyzés: 100667-100703-ig összetartozó anyag

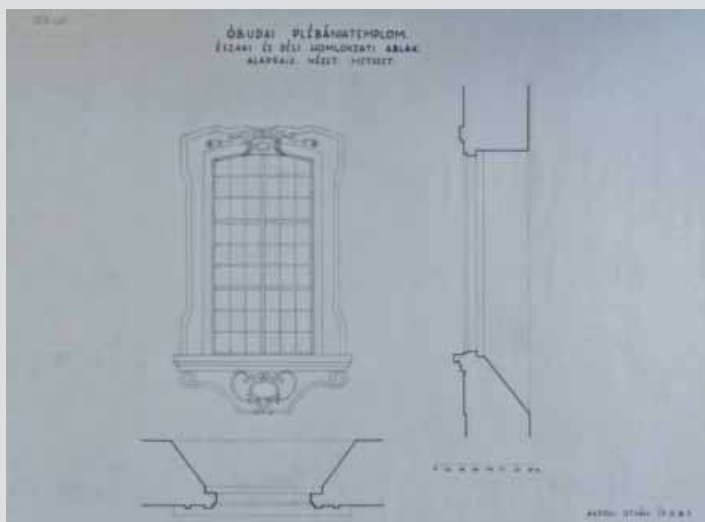

Jelzet: **100693**

Eredeti jelzet: n.a.

Tervrajz, hallgatói rajz, fotó: H

Objektum: Óbudai Plébániatemplom

Megnevezés: Déli homlokzat kapubejárát

Helység: Budapest

Cím: Templom utca

Hrsz: n.a.

Szerzőségi közlés: Szederjei Ilona

Szignó: jobbra lent

Keltezés: [1955]

Hordozó: pausz

Technika: tus

Lépték: n.a.

Méret: 41x57 cm

Állapot: jó

Hagyaték: Sódor Alajos

Megjegyzés: 100667-100703-ig összetartozó anyag

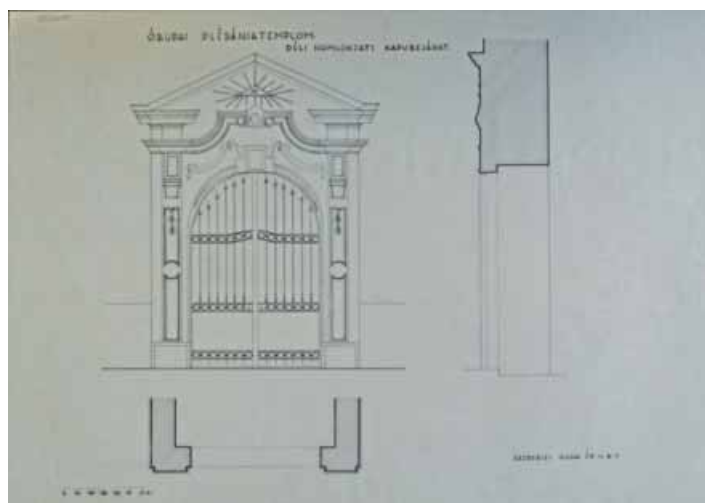

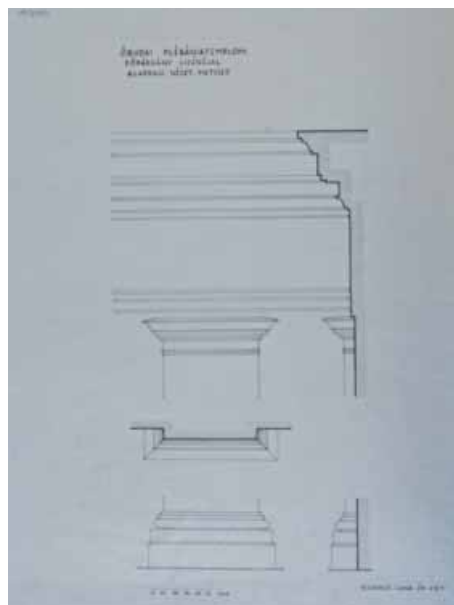

Jelzet: **100694**
 Eredeti jelzet: n.a.
 Tervrajz, hallgatói rajz, fotó: H
 Objektum: Óbudai Plébániatemplom
 Megnevezés: Főpárkány lizénával alaprajz, nézet, metszet
 Helység: Budapest
 Cím: Templom utca
 Hrsz: n.a.
 Szerzőségi közlés: Szederjei Ilona
 Szignó: jobbra lent
 Keltezés: [1955]
 Hordozó: pausz
 Technika: tus
 Lépték: 1:20
 Méret: 56x43 cm
 Állapot: jó
 Hagyaték: Sódor Alajos
 Megjegyzés: 100667-100703-ig összetartozó anyag

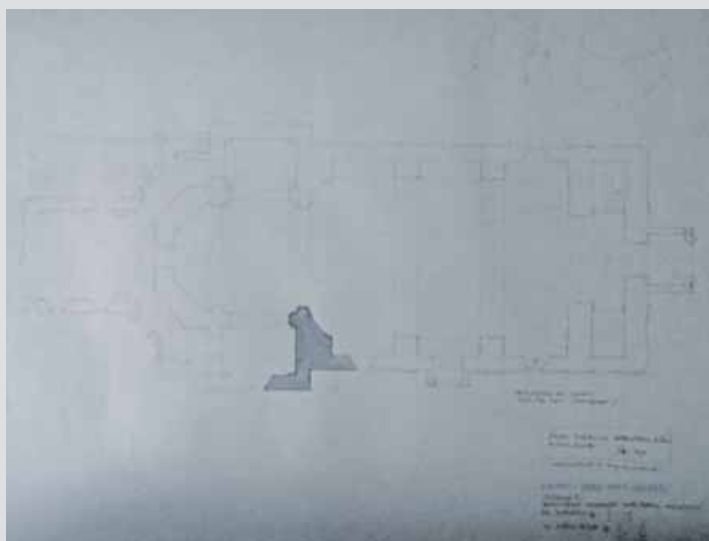

Jelzet: **100695**
 Eredeti jelzet: n.a.
 Tervrajz, hallgatói rajz, fotó: H
 Objektum: Óbudai Plébániatemplom alaprajza
 Megnevezés: n.a.
 Helység: Budapest
 Cím: Templom utca
 Hrsz: n.a.
 Szerzőségi közlés: Berényi József, Beró József, Kapu Miklós, Müller Ferenc, Sódor Alajos
 Szignó: jobbra lent
 Keltezés: [1955]
 Hordozó: papír
 Technika: ceruza
 Lépték: n.a.
 Méret: 43x61 cm
 Állapot: jó
 Hagyaték: Sódor Alajos
 Megjegyzés: 100667-100703-ig összetartozó anyag



Jelzet: **100696**
 Eredeti jelzet: n.a.
 Tervrajz, hallgatói rajz, fotó: H
 Objektum: Óbudai Plébániatemplom
 Megnevezés: Északi és Déli homlokzat ablaka
 Helység: Budapest
 Cím: Templom utca
 Hrsz: n.a.
 Szerzőségi közlés: Sódor Alajos
 Szignó: jobbra lent
 Keltezés: [1955]
 Hordozó: papír
 Technika: ceruza
 Lépték: 1:20
 Méret: 43x22 cm
 Állapot: jó
 Hagyaték: Sódor Alajos
 Megjegyzés: 100667-100703-ig összetartozó anyag



Jelzet: **100697**

Eredeti jelzet: n.a.

Tervrajz, hallgatói rajz, fotó: H

Objektum: Óbudai Plébániatemplom

Megnevezés: Homlokzat részletek

Helység: Budapest

Cím: Templom utca

Hrsz: n.a.

Szerzőségi közlés: Szederjei Ilona, Kapoli István, Sódor Alajos

Szignó: jobbra lent

Keltezés: [1955]

Hordozó: papír

Technika: ceruza

Lépték: 1:2, 1:5

Méret: 43x39 cm

Állapot: jó

Hagyatéék: Sódor Alajos

Megjegyzés: 100667-100703-ig összetartozó anyag

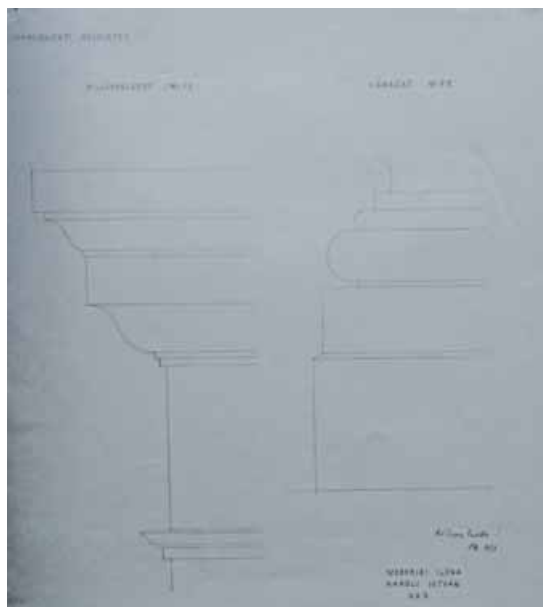

Jelzet: **100698**

Eredeti jelzet: n.a.

Tervrajz, hallgatói rajz, fotó: H

Objektum: Óbudai Plébániatemplom

Megnevezés: Homlokzat részletek

Helység: Budapest

Cím: Templom utca

Hrsz: n.a.

Szerzőségi közlés: Szederjei Ilona, Kapoli István, Sódor Alajos

Szignó: jobbra lent

Keltezés: [1955]

Hordozó: papír

Technika: ceruza

Lépték: 1:10, 1:1

Méret: 43x61 cm

Állapot: jó

Hagyatéék: Sódor Alajos

Megjegyzés: 100667-100703-ig összetartozó anyag

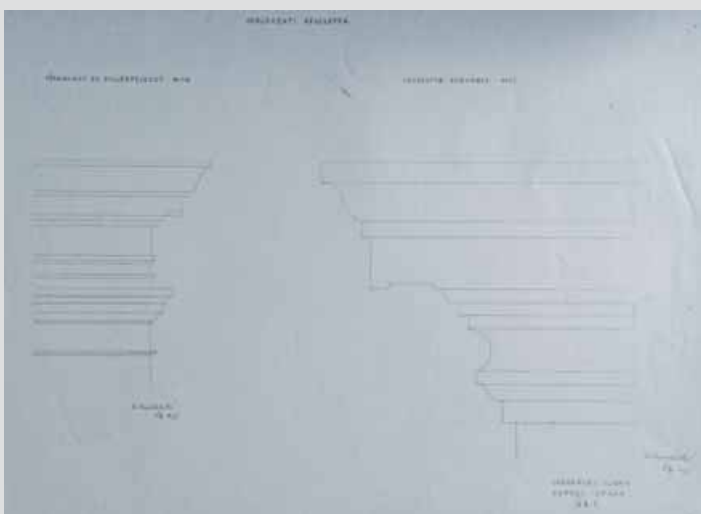

Jelzet: **100699**

Eredeti jelzet: n.a.

Tervrajz, hallgatói rajz, fotó: H

Objektum: Óbudai Plébániatemplom hosszmetsete

Megnevezés: n.a.

Helység: Budapest

Cím: Templom utca

Hrsz: n.a.

Szerzőségi közlés: Sódor Alajos

Szignó: jobbra lent

Keltezés: [1955]

Hordozó: papír

Technika: ceruza

Lépték: 1:100

Méret: 43x61 cm

Állapot: jó

Hagyatéék: Sódor Alajos

Megjegyzés: 100667-100703-ig összetartozó anyag

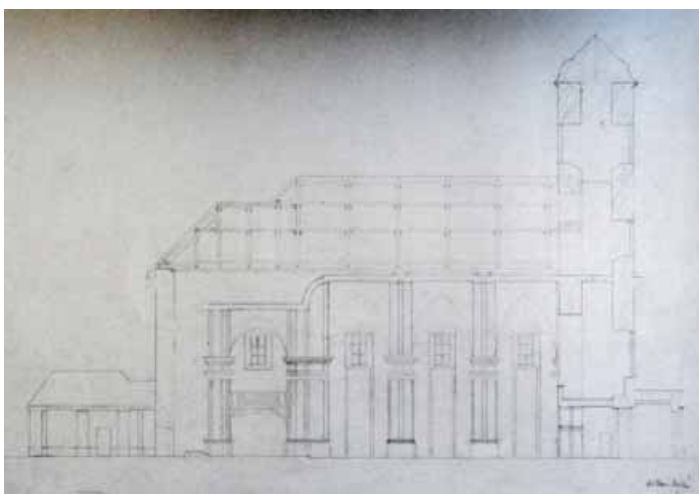

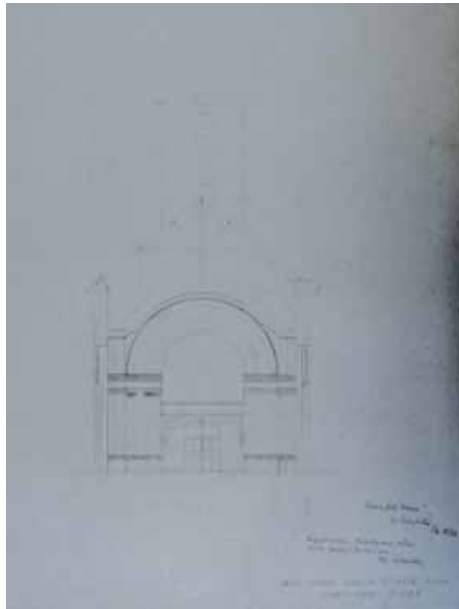

Jelzet: **100700**
 Eredeti jelzet: n.a.
 Tervrajz, hallgatói rajz, fotó: H
 Objektum: Óbudai Plébániatemplom
 Megnevezés: metszete
 Helység: Budapest
 Cím: Templom utca
 Hrsz: n.a.
 Szerzőségi közlés: Kolonits István, Sódor Alajos
 Szignó: jobbra lent
 Keltezés: [1955]
 Hordozó: papír
 Technika: ceruza
 Lépték: 1:100
 Méret: 57x43 cm
 Állapot: jó
 Hagyaték: Sódor Alajos
 Megjegyzés: 100667-100703-ig összetartozó anyag

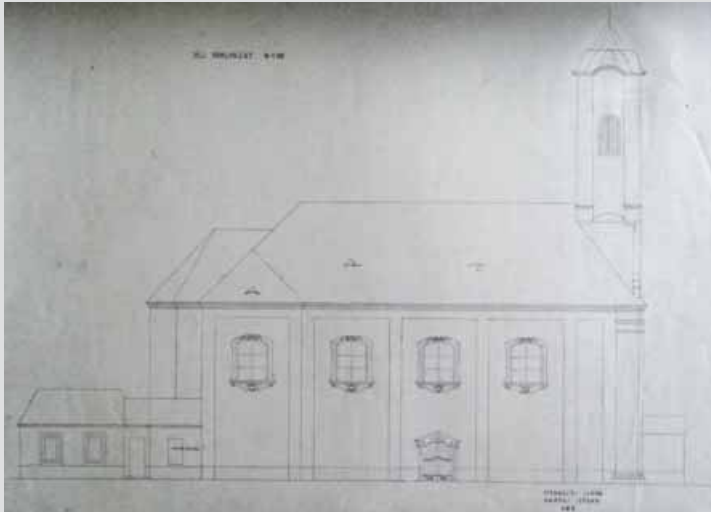

Jelzet: **100701**
 Eredeti jelzet: n.a.
 Tervrajz, hallgatói rajz, fotó: H
 Objektum: Óbudai Plébániatemplom
 Megnevezés: Déli homlokzat
 Helység: Budapest
 Cím: Templom utca
 Hrsz: n.a.
 Szerzőségi közlés: Szederjei Ilona, Kapoli István
 Szignó: jobbra lent
 Keltezés: [1955]
 Hordozó: papír
 Technika: ceruza
 Lépték: 1:100
 Méret: 43x61 cm
 Állapot: jó
 Hagyaték: Sódor Alajos
 Megjegyzés: 100667-100703-ig összetartozó anyag

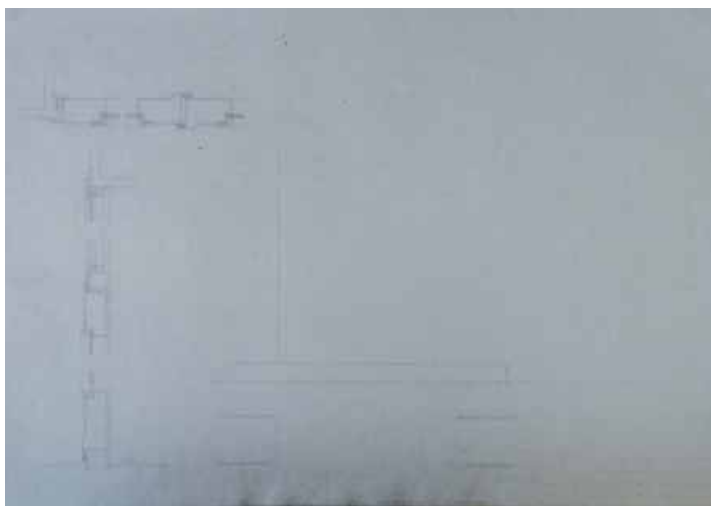

Jelzet: **100702**
 Eredeti jelzet: n.a.
 Tervrajz, hallgatói rajz, fotó: H
 Objektum: Óbudai Plébániatemplom
 Megnevezés: n.a.
 Helység: Budapest
 Cím: Templom utca
 Hrsz: n.a.
 Szerzőségi közlés: n.a.
 Szignó: n.a.
 Keltezés: [1955]
 Hordozó: papír
 Technika: ceruza
 Lépték: n.a.
 Méret: 43x61 cm
 Állapot: jó
 Hagyaték: Sódor Alajos
 Megjegyzés: 100667-100703-ig összetartozó anyag

**Jelzet: 100703**

Eredeti jelzet: n.a.

Tervrajz, hallgatói rajz, fotó: H

Objektum: Óbudai Plébániatemplom nyílás részletek

Megnevezés: n.a.

Helység: Budapest

Cím: Templom utca

Hrsz: n.a.

Szerzőségi közlés: Sódor Alajos

Szignó: jobbra lent

Keltezés: [1955]

Hordozó: papír

Technika: ceruza

Lépték: 1:10

Méret: 43x61 cm

Állapot: jó

Hagyaték: Sódor Alajos

Megjegyzés: 100667-100703-ig összetartozó anyag

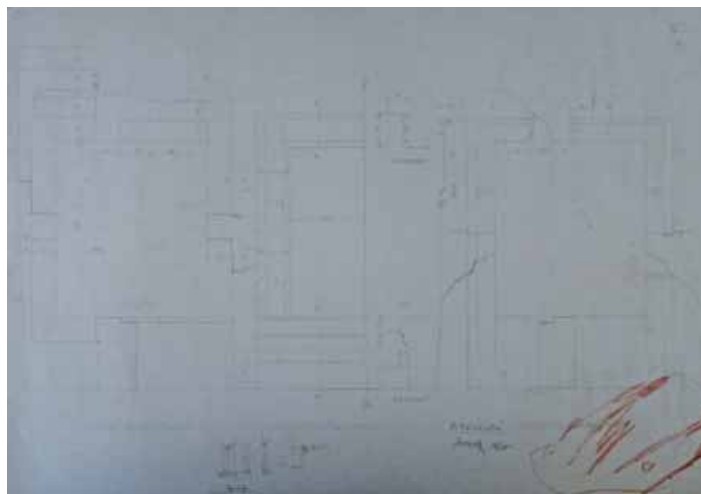
**Jelzet: 100704**

Eredeti jelzet: n.a.

Tervrajz, hallgatói rajz, fotó: H

Objektum: Épület első emleti alaprajza

Megnevezés: n.a.

Helység: Budapest

Cím: Molotov utca 13.

Hrsz: n.a.

Szerzőségi közlés: n.a.

Szignó: n.a.

Keltezés: [1955]

Hordozó: papír

Technika: nyomtat

Lépték: 1:100

Méret: 34x39 cm

Állapot: jó

Hagyaték: Sódor Alajos

Megjegyzés:

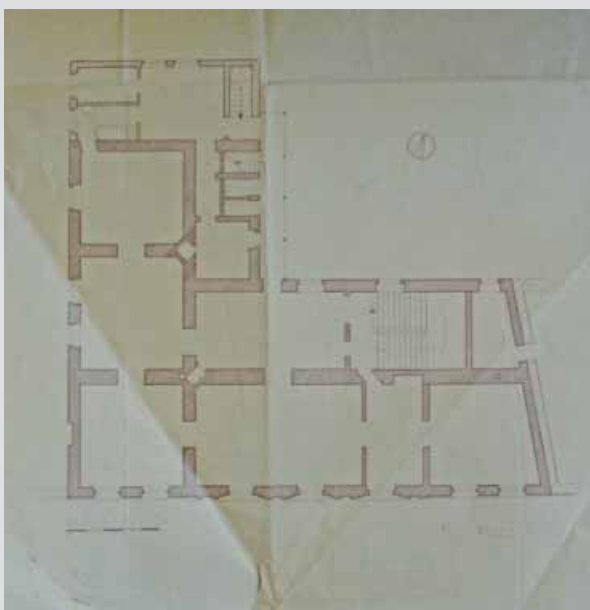
**Jelzet: 100705**

Eredeti jelzet: n.a.

Tervrajz, hallgatói rajz, fotó: H

Objektum: Óbudai lakóház földszinti alaprajza

Megnevezés: Földszinti alaprajz

Helység: Budapest

Cím: Lajos utca 100.

Hrsz: n.a.

Szerzőségi közlés: Örvényi Mária

Szignó: jobbra lent

Keltezés: [1955]

Hordozó: pausz

Technika: tus

Lépték: n.a.

Méret: 43x61 cm

Állapot: jó

Hagyaték: Sódor Alajos

Megjegyzés: 100705-100720-ig összetartozó anyag

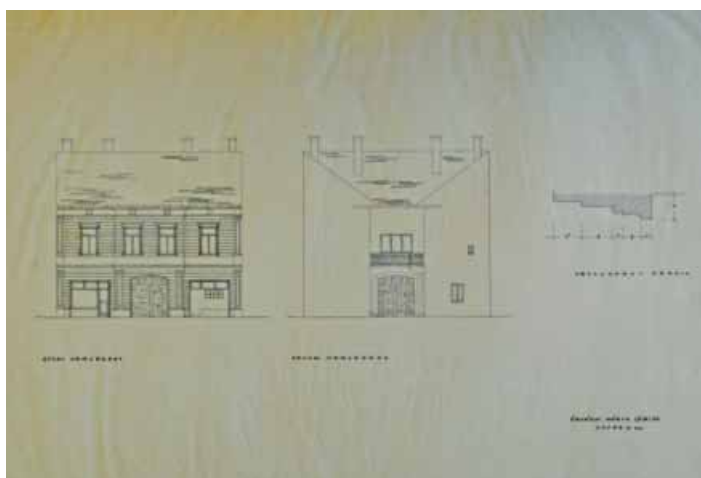

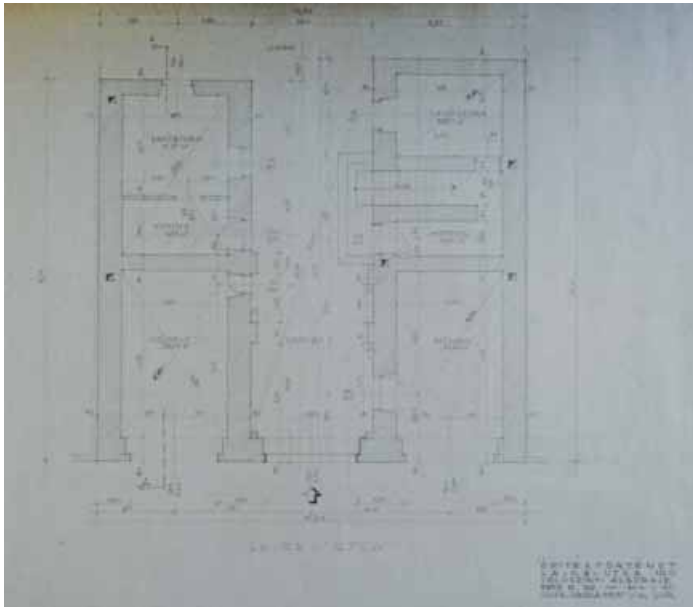

Jelzet: **100706**
 Eredeti jelzet: n.a.
 Tervrajz, hallgatói rajz, fotó: H
 Objektum: Óbudai lakóház homlokzatai
 Megnevezés: n.a.
 Helység: Budapest
 Cím: Lajos utca 100.
 Hrsz: n.a.
 Szerzőségi közlés: Vizer Gizella
 Szignó: jobbra lent
 Keltezés: 1955.09.30.
 Hordozó: papír
 Technika: ceruza
 Lépték: 1:50
 Méret: 43x61 cm
 Állapot: jó
 Hagyaték: Sódor Alajos
 Megjegyzés: 100705-100720-ig összetartozó anyag

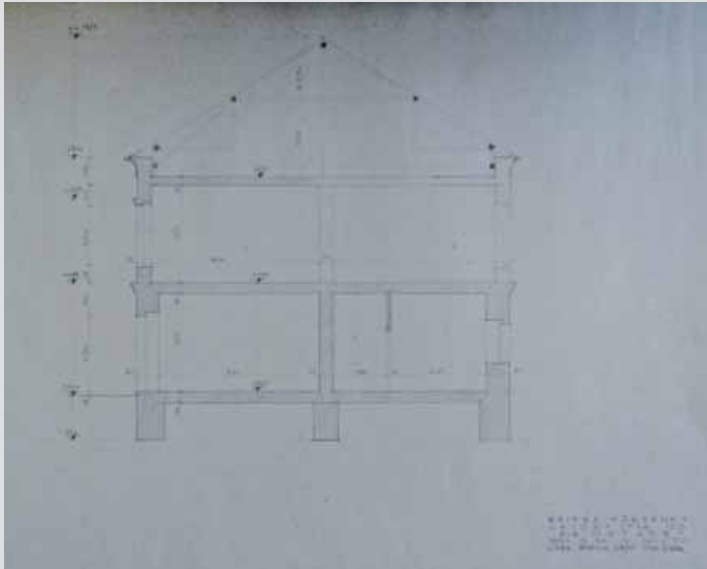

Jelzet: **100707**
 Eredeti jelzet: n.a.
 Tervrajz, hallgatói rajz, fotó: H
 Objektum: Óbudai lakóház keresztmetszet
 Megnevezés: Keresztmetszet
 Helység: Budapest
 Cím: Lajos utca 100.
 Hrsz: n.a.
 Szerzőségi közlés: Vizer Gizella
 Szignó: jobbra lent
 Keltezés: 1955.09.30.
 Hordozó: papír
 Technika: ceruza
 Lépték: 1:50
 Méret: 43x61 cm
 Állapot: jó
 Hagyaték: Sódor Alajos
 Megjegyzés: 100705-100720-ig összetartozó anyag

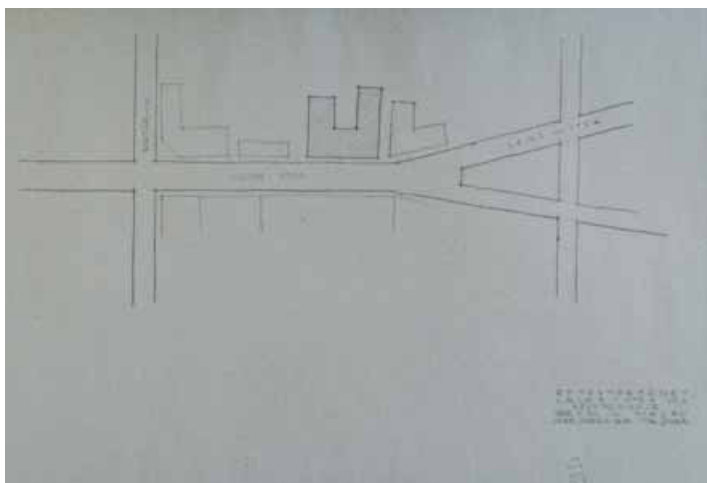

Jelzet: **100708**
 Eredeti jelzet: n.a.
 Tervrajz, hallgatói rajz, fotó: H
 Objektum: Óbudai lakóház helyszínrajz
 Megnevezés: Helyszínrajz
 Helység: Budapest
 Cím: Lajos utca 100.
 Hrsz: n.a.
 Szerzőségi közlés: Vizer Gizella
 Szignó: jobbra lent
 Keltezés: 1955.09.30.
 Hordozó: papír
 Technika: ceruza
 Lépték: 1:50
 Méret: 43x61 cm
 Állapot: jó
 Hagyaték: Sódor Alajos
 Megjegyzés: 100705-100720-ig összetartozó anyag

**Jelzet: 100709**

Eredeti jelzet: n.a.

Tervrajz, hallgatói rajz, fotó: H

Objektum: Óbudai lakóház alaprajza

Megnevezés: Földszinti alaprajz

Helység: Budapest

Cím: Lajos utca 100.

Hrsz: n.a.

Szerzőségi közlés: Vizer Gizella

Szignó: jobbra lent

Keltezés: 1955.11.28.

Hordozó: pausz

Technika: tus

Lépték: n.a.

Méret: 20x27,5 cm

Állapot: jó

Hagyaték: Sódor Alajos

Megjegyzés: 100705-100720-ig összetartozó anyag

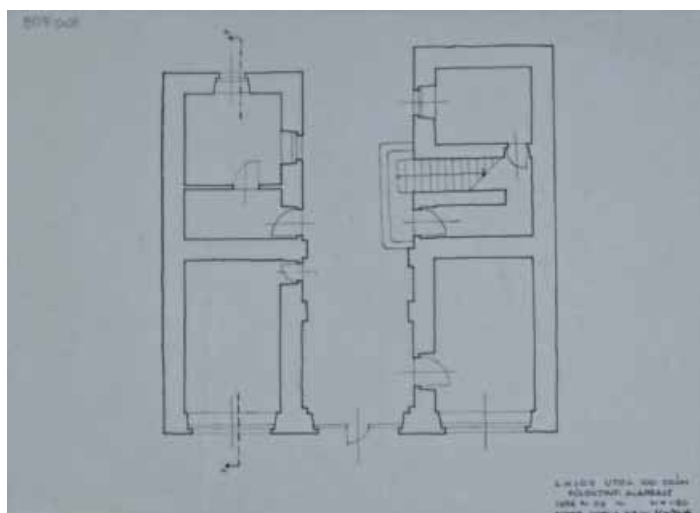
**Jelzet: 100710**

Eredeti jelzet: n.a.

Tervrajz, hallgatói rajz, fotó: H

Objektum: Óbudai lakóház alaprajza

Megnevezés: Emeleti alaprajz

Helység: Budapest

Cím: Lajos utca 100.

Hrsz: n.a.

Szerzőségi közlés: Sándor Éva

Szignó: jobbra lent

Keltezés: [1955]

Hordozó: pausz

Technika: tus

Lépték: 1:100

Méret: 40x29 cm

Állapot: jó

Hagyaték: Sódor Alajos

Megjegyzés: 100705-100720-ig összetartozó anyag

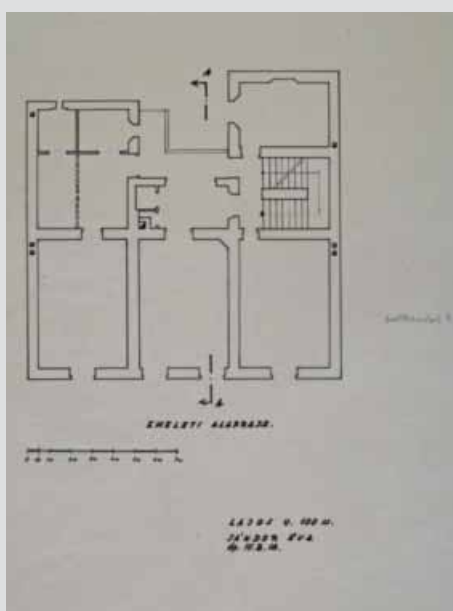
**Jelzet: 100711**

Eredeti jelzet: n.a.

Tervrajz, hallgatói rajz, fotó: H

Objektum: Óbudai lakóház metszete

Megnevezés: Keresztmetszet

Helység: Budapest

Cím: Lajos utca 100.

Hrsz: n.a.

Szerzőségi közlés: Sándor Éva

Szignó: jobbra lent

Keltezés: [1955]

Hordozó: pausz

Technika: tus

Lépték: 1:100

Méret: 40x29 cm

Állapot: jó

Hagyaték: Sódor Alajos

Megjegyzés: 100705-100720-ig összetartozó anyag

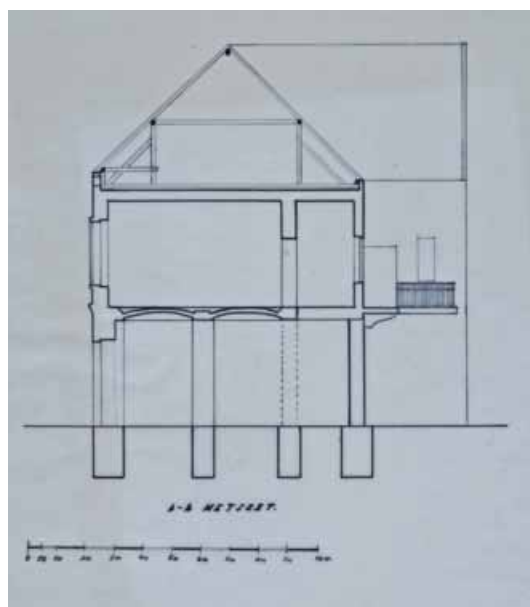

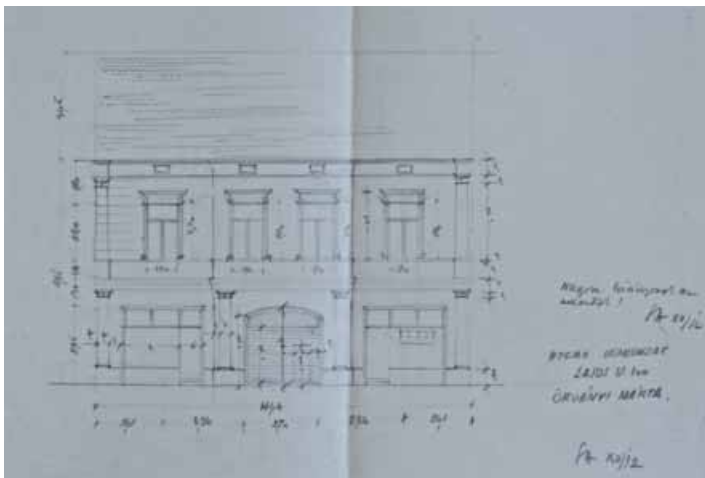

Jelzet: **100712**
 Eredeti jelzet: n.a.
 Tervrajz, hallgatói rajz, fotó: H
 Objektum: Óbudai lakóház homlokzata
 Megnevezés: Utcai homlokzat
 Helység: Budapest
 Cím: Lajos utca 100.
 Hrsz: n.a.
 Szerzőségi közlés: Örvényi Márta
 Sódor Alajos
 Szignó: jobbra lent
 Keltezés: [1955]
 Hordozó: papír
 Technika: ceruza
 Lépték: n.a.
 Méret: 21x29 cm
 Állapot: jó
 Hagyaték: Sódor Alajos
 Megjegyzés: 100705-100720-ig összetartozó anyag

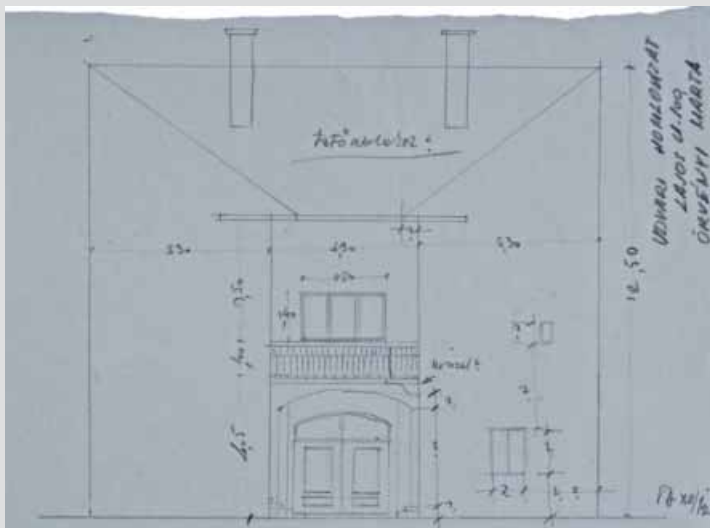

Jelzet: **100713**
 Eredeti jelzet: n.a.
 Tervrajz, hallgatói rajz, fotó: H
 Objektum: Óbudai lakóház homlokzata
 Megnevezés: Udvari homlokzat
 Helység: Budapest
 Cím: Lajos utca 100.
 Hrsz: n.a.
 Szerzőségi közlés: Örvényi Márta,
 Sódor Alajos
 Szignó: jobbra lent
 Keltezés: [1955]
 Hordozó: papír
 Technika: ceruza
 Lépték: n.a.
 Méret: 15x21 cm
 Állapot: jó
 Hagyaték: Sódor Alajos
 Megjegyzés: 100705-100720-ig összetartozó anyag



Jelzet: **100714**
 Eredeti jelzet: n.a.
 Tervrajz, hallgatói rajz, fotó: H
 Objektum: Óbudai lakóház metszete, emeleti alaprajz
 Megnevezés: Emeleti alaprajz, A-A metszet
 Helység: Budapest
 Cím: Lajos utca 100.
 Hrsz: n.a.
 Szerzőségi közlés: Sándor Éva, Sódor Alajos
 Szignó: jobbra lent
 Keltezés: [1955]
 Hordozó: papír
 Technika: ceruza
 Lépték: n.a.
 Méret: 30x42 cm
 Állapot: jó
 Hagyaték: Sódor Alajos
 Megjegyzés: 100705-100720-ig összetartozó anyag



Jelzet: **100715**

Eredeti jelzet: n.a.

Tervrajz, hallgatói rajz, fotó: H

Objektum: Óbudai lakóház

Megnevezés: Helyszínen készített manuálé

Helység: Budapest

Cím: Lajos utca 100.

Hrsz: n.a.

Szerzőségi közlés: Vizer Gizella

Szignó: jobbra lent

Keltezés: [1955]

Hordozó: papír

Technika: ceruza

Lépték: n.a.

Méret: 21x30 cm

Állapot: jó

Hagyaték: Sódor Alajos

Megjegyzés: 100705-100720-ig összetartozó anyag

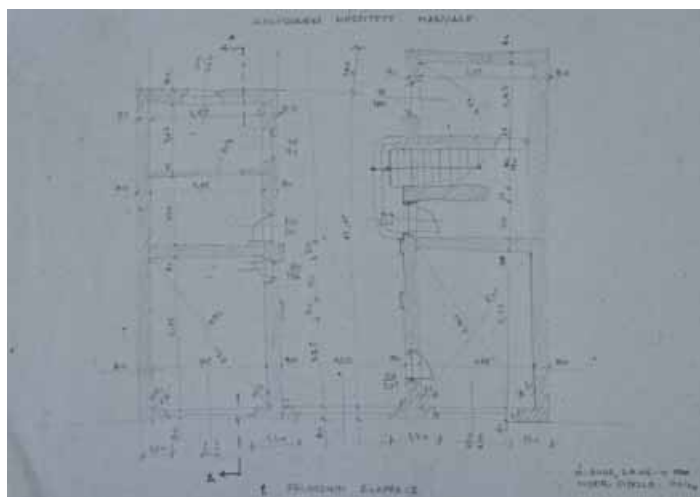

Jelzet: **100716**

Eredeti jelzet: n.a.

Tervrajz, hallgatói rajz, fotó: H

Objektum: Óbudai lakóház metszete

Megnevezés: Helyszínen készített manuálé, A-A metszet

Helység: Budapest

Cím: Lajos utca 100.

Hrsz: n.a.

Szerzőségi közlés: Vizer Gizella

Szignó: jobbra lent

Keltezés: [1955]

Hordozó: papír

Technika: ceruza

Lépték: n.a.

Méret: 21x30 cm

Állapot: jó

Hagyaték: Sódor Alajos

Megjegyzés: 100705-100720-ig összetartozó anyag

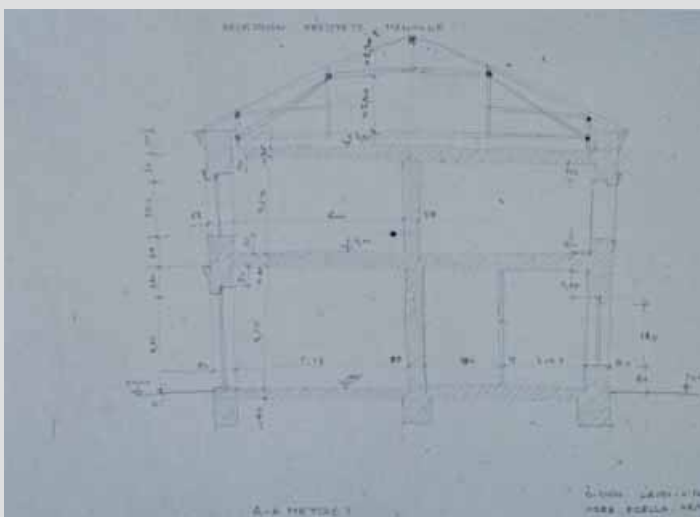

Jelzet: **100717**

Eredeti jelzet: n.a.

Tervrajz, hallgatói rajz, fotó: H

Objektum: Óbudai lakóház helyszínrajz

Megnevezés: Helyszínen készített manuálé, Helyszínrajz

Helység: Budapest

Cím: Lajos utca 100.

Hrsz: n.a.

Szerzőségi közlés: Vizer Gizella

Szignó: jobbra lent

Keltezés: [1955]

Hordozó: papír

Technika: ceruza

Lépték: n.a.

Méret: 21x30 cm

Állapot: jó

Hagyaték: Sódor Alajos

Megjegyzés: 100705-100720-ig összetartozó anyag

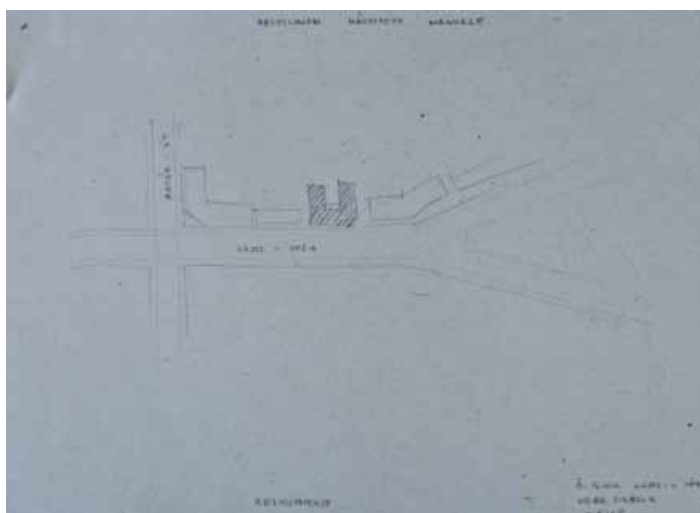

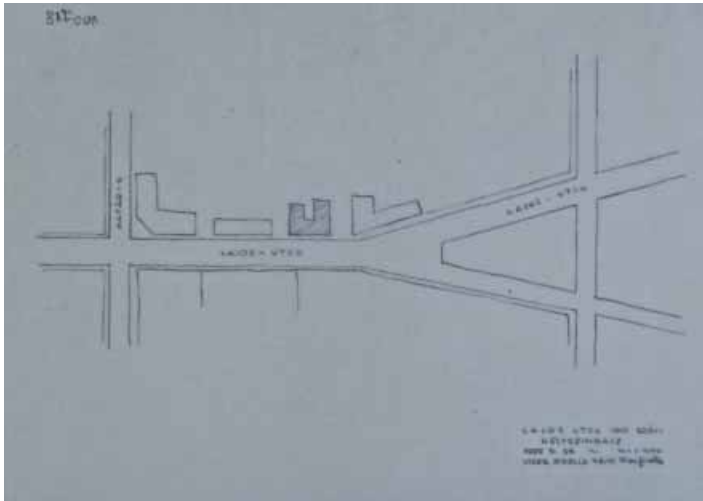

Jelzet: **100718**
 Eredeti jelzet: n.a.
 Tervrajz, hallgatói rajz, fotó: H
 Objektum: Óbudai lakóház helyszínrajz
 Megnevezés: Helyszínen készített manuálé, Helyszínrajz
 Helység: Budapest
 Cím: Lajos utca 100.
 Hrsz: n.a.
 Szerzőségi közlés: Vizer Gizella
 Szignó: jobbra lent
 Keltezés: 1955.11.28.
 Hordozó: pausz
 Technika: tus
 Lépték: 1:1000
 Méret: 21x30 cm
 Állapot: jó
 Hagyaték: Sódor Alajos
 Megjegyzés: 100705-100720-ig összetartozó anyag

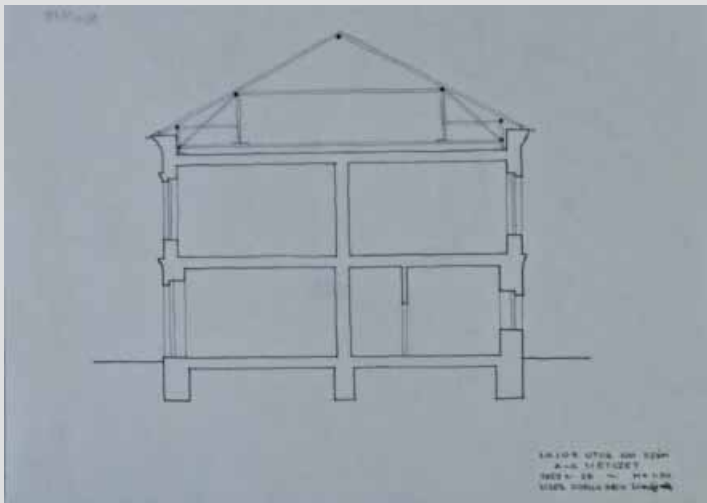

Jelzet: **100719**
 Eredeti jelzet: n.a.
 Tervrajz, hallgatói rajz, fotó: H
 Objektum: Óbudai lakóház metszete
 Megnevezés: Helyszínen készített manuálé, A-A metszet
 Helység: Budapest
 Cím: Lajos utca 100.
 Hrsz: n.a.
 Szerzőségi közlés: Vizer Gizella
 Szignó: jobbra lent
 Keltezés: 1955.11.28.
 Hordozó: pausz
 Technika: tus
 Lépték: n.a.
 Méret: 21x30 cm
 Állapot: jó
 Hagyaték: Sódor Alajos
 Megjegyzés: 100705-100720-ig összetartozó anyag

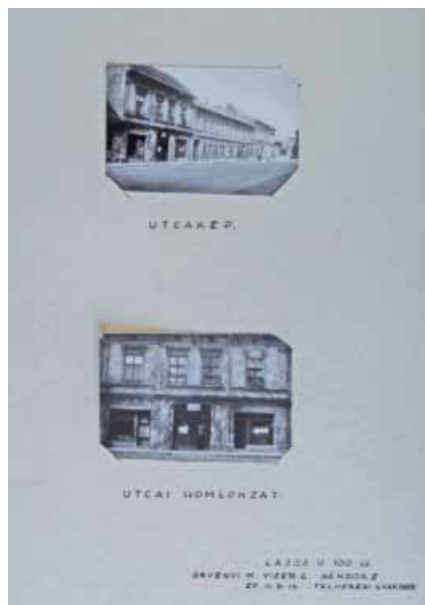

Jelzet: **100720**
 Eredeti jelzet: n.a.
 Tervrajz, hallgatói rajz, fotó: H
 Objektum: Óbudai lakóház fényképei
 Megnevezés: Utcai homlokzat
 Helység: Budapest
 Cím: Lajos utca 100.
 Hrsz: n.a.
 Szerzőségi közlés: Vizer Gizella, Örvényi Mária, Sándor Éva
 Szignó: jobbra lent
 Keltezés: 1955.
 Hordozó: papír, fotó
 Technika: tus, fotó
 Lépték: n.a.
 Méret: 33,5x25,5 cm
 Állapot: jó
 Hagyaték: Sódor Alajos
 Megjegyzés: 100705-100720-ig összetartozó anyag

**Jelzet: 100721**

Eredeti jelzet: n.a.

Tervrajz, hallgatói rajz, fotó: H

Objektum: Óbudai lakóház

Megnevezés: Főhomlokzat

Helység: Budapest

Cím: Fő tér 4.

Hrsz: n.a.

Szerzőségi közlés: Sebestyén István, Sódor Alajos

Sznó: jobbra lent

Keltezés: s.a.

Hordozó: papír

Technika: ceruza

Lépték: 1:100

Méret: 43x61 cm

Állapot: jó

Hagyaték: Sódor Alajos

Megjegyzés: 100721-100735-ig összetartozó anyag

**Jelzet: 100722**

Eredeti jelzet: n.a.

Tervrajz, hallgatói rajz, fotó: H

Objektum: Óbudai lakóház

Megnevezés: Kapu részlete

Helység: Budapest

Cím: Fő tér 4.

Hrsz: n.a.

Szerzőségi közlés: Sebestyén István

Sznó: jobbra lent

Keltezés: s.a.

Hordozó: papír

Technika: ceruza

Lépték: 1:20

Méret: 43x61 cm

Állapot: jó

Hagyaték: Sódor Alajos

Megjegyzés: 100721-100735-ig összetartozó anyag

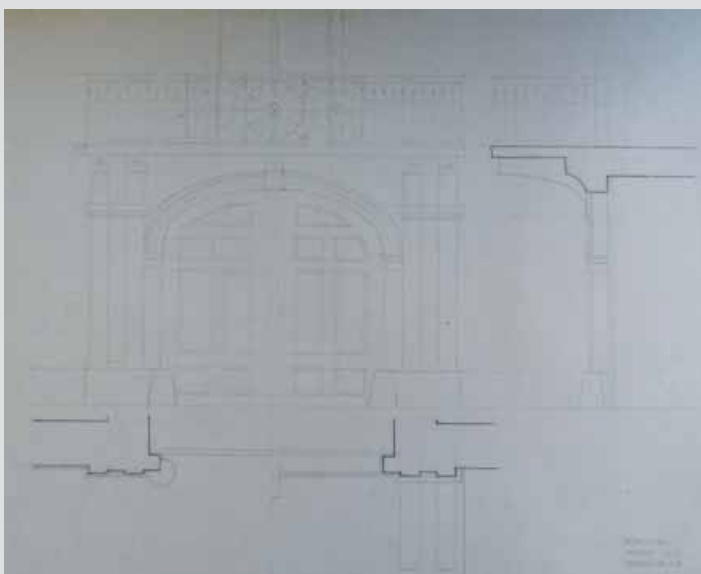
**Jelzet: 100723**

Eredeti jelzet: n.a.

Tervrajz, hallgatói rajz, fotó: H

Objektum: Óbudai lakóház metszete

Megnevezés: n.a.

Helység: Budapest

Cím: Fő tér 4.

Hrsz: n.a.

Szerzőségi közlés: Szajkovits Károly, Sódor Alajos

Sznó: jobbra lent

Keltezés: s.a.

Hordozó: papír

Technika: ceruza

Lépték: 1:100

Méret: 43x61 cm

Állapot: jó

Hagyaték: Sódor Alajos

Megjegyzés: 100721-100735-ig összetartozó anyag

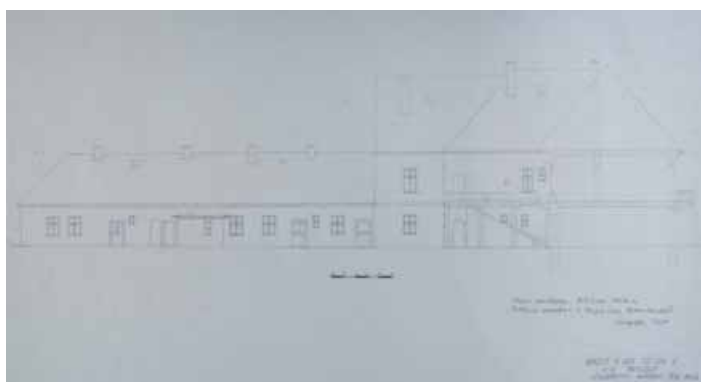

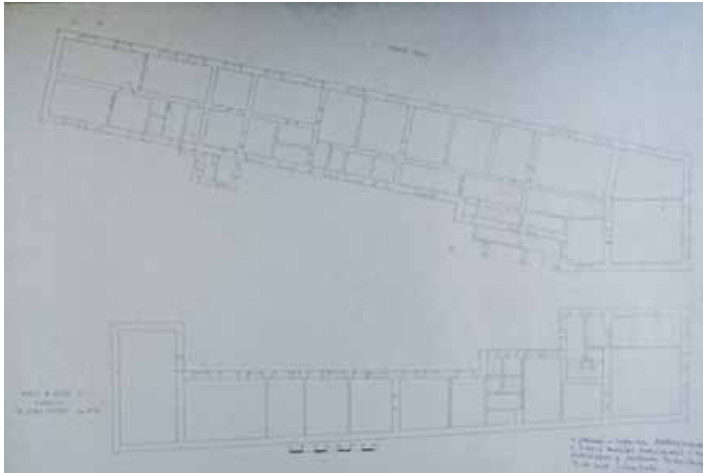

Jelzet: **100724**
 Eredeti jelzet: n.a.
 Tervrajz, hallgatói rajz, fotó: H
 Objektum: Óbudai lakóház alaprajza
 Megnevezés: n.a.
 Helység: Budapest
 Cím: Fő tér 4.
 Hrsz: n.a.
 Szerzőségi közlés: B. Szabó Mihály, Sódor Alajos
 Szignó: jobbra lent
 Keltezés: s.a.
 Hordozó: papír
 Technika: ceruza
 Lépték: 1:100
 Méret: 43x61 cm
 Állapot: jó
 Hagyaték: Sódor Alajos
 Megjegyzés: 100721-100735-ig összetartozó anyag

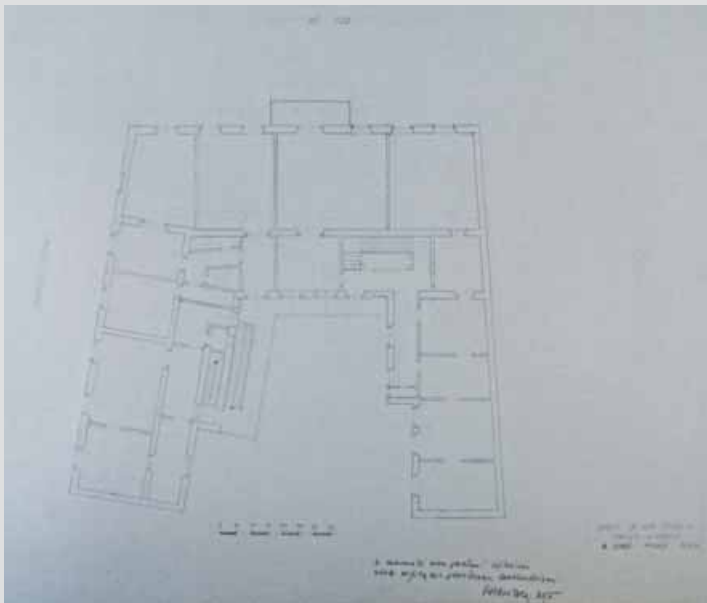

Jelzet: **100725**
 Eredeti jelzet: n.a.
 Tervrajz, hallgatói rajz, fotó: H
 Objektum: Óbudai lakóház emeleti alaprajza
 Megnevezés: Emeleti alaprajz
 Helység: Budapest
 Cím: Fő tér 4.
 Hrsz: n.a.
 Szerzőségi közlés: B. Szabó Mihály, Sódor Alajos
 Szignó: jobbra lent
 Keltezés: s.a.
 Hordozó: papír
 Technika: ceruza
 Lépték: 1:100
 Méret: 43x61 cm
 Állapot: jó
 Hagyaték: Sódor Alajos
 Megjegyzés: 100721-100735-ig összetartozó anyag

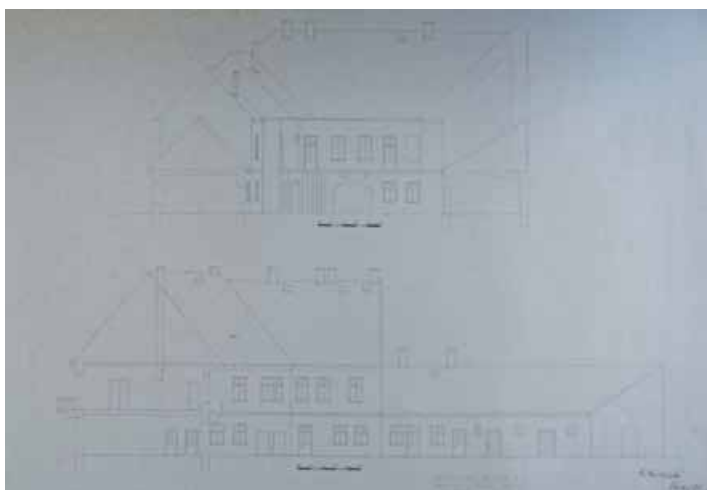

Jelzet: **100726**
 Eredeti jelzet: n.a.
 Tervrajz, hallgatói rajz, fotó: H
 Objektum: Óbudai lakóház
 Megnevezés: Kereszt-, és hosszmetset
 Helység: Budapest
 Cím: Fő tér 4.
 Hrsz: n.a.
 Szerzőségi közlés: Szajkovits Károly, Sódor Alajos
 Szignó: jobbra lent
 Keltezés: s.a.
 Hordozó: papír
 Technika: ceruza
 Lépték: 1:100
 Méret: 43x61 cm
 Állapot: jó
 Hagyaték: Sódor Alajos
 Megjegyzés: 100721-100735-ig összetartozó anyag

**Jelzet: 100727**

Eredeti jelzet: n.a.

Tervrajz, hallgatói rajz, fotó: H

Objektum: Óbudai lakóház

Megnevezés: Kórház utcai homlokzat

Helység: Budapest

Cím: Fő tér 4.

Hrsz: n.a.

Szerzőségi közlés: Sebestyén István

Szignó: jobbra lent

Keltezés: s.a.

Hordozó: pausz

Technika: tus

Lépték: 1:100

Méret: 43x61 cm

Állapot: jó

Hagyaték: Sódor Alajos

Megjegyzés: 100721-100735-ig összetartozó anyag

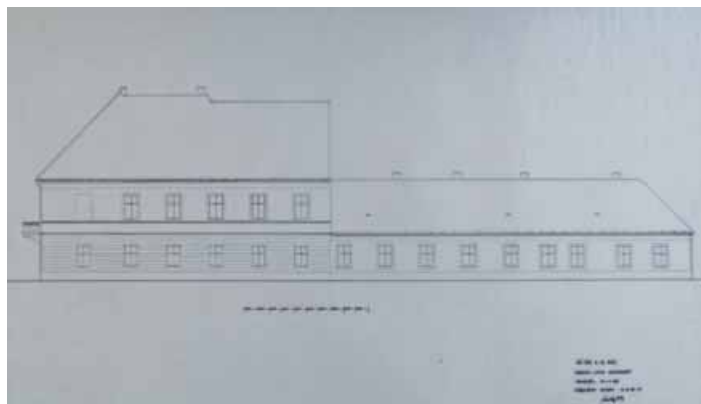
**Jelzet: 100728**

Eredeti jelzet: n.a.

Tervrajz, hallgatói rajz, fotó: H

Objektum: Óbudai lakóház

Megnevezés: Kapu részlete

Helység: Budapest

Cím: Fő tér 4.

Hrsz: n.a.

Szerzőségi közlés: Sebestyén István

Szignó: jobbra lent

Keltezés: s.a.

Hordozó: pausz

Technika: tus

Lépték: 1:100

Méret: 43x61 cm

Állapot: jó

Hagyaték: Sódor Alajos

Megjegyzés: 100721-100735-ig összetartozó anyag

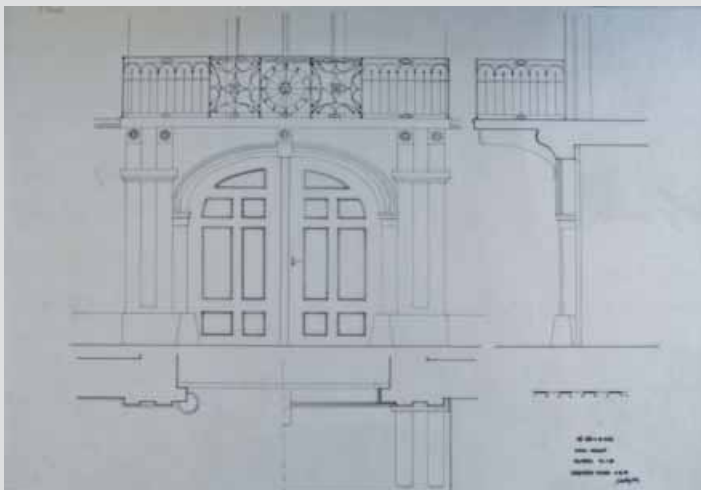
**Jelzet: 100729**

Eredeti jelzet: n.a.

Tervrajz, hallgatói rajz, fotó: H

Objektum: Óbudai lakóház

Megnevezés: Főhomlokzat

Helység: Budapest

Cím: Fő tér 4.

Hrsz: n.a.

Szerzőségi közlés: Sebestyén István

Szignó: jobbra lent

Keltezés: s.a.

Hordozó: pausz

Technika: tus

Lépték: 1:100

Méret: 43x61 cm

Állapot: jó

Hagyaték: Sódor Alajos

Megjegyzés: 100721-100735-ig összetartozó anyag

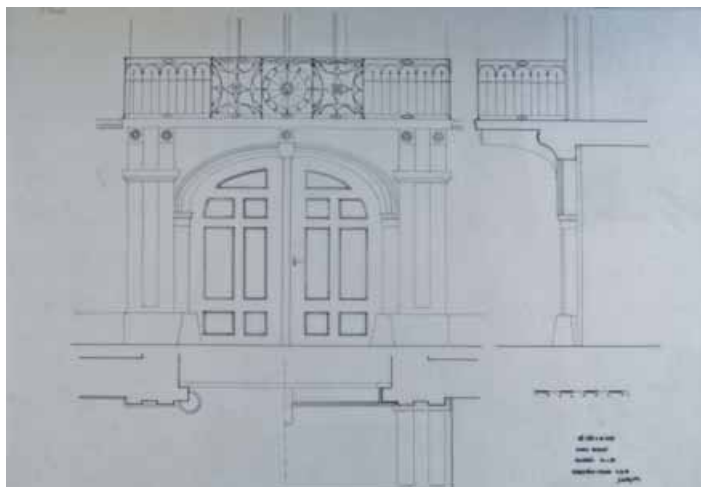

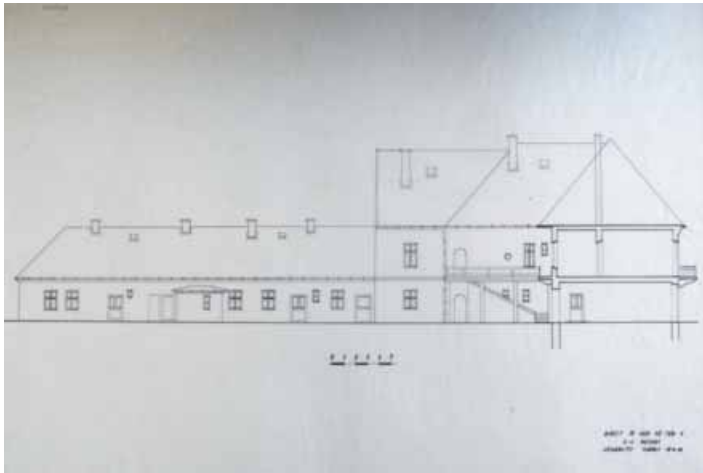

Jelzet: **100730**
 Eredeti jelzet: n.a.
 Tervrajz, hallgatói rajz, fotó: H
 Objektum: Óbudai lakóház
 Megnevezés: C-C metszet
 Helység: Budapest
 Cím: Fő tér 4.
 Hrsz: n.a.
 Szerzőségi közlés: Szajkovits Károly
 Szignó: jobbra lent
 Keltezés: s.a.
 Hordozó: pausz
 Technika: tus
 Lépték: 1:100
 Méret: 43x61 cm
 Állapot: jó
 Hagyaték: Sódor Alajos
 Megjegyzés: 100721-100735-ig összetartozó anyag

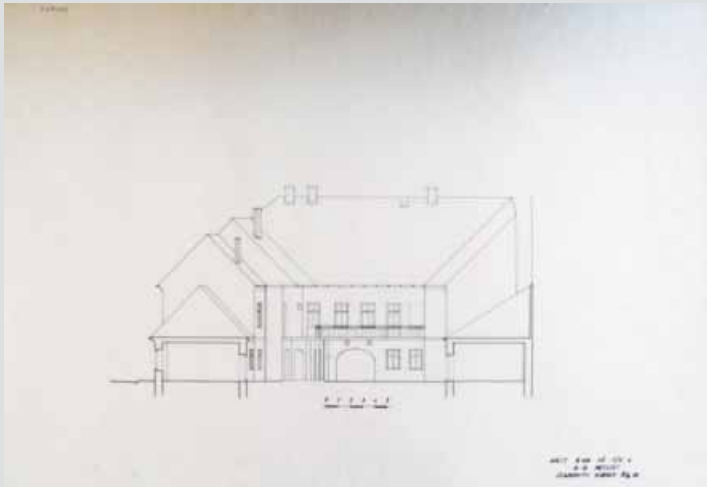

Jelzet: **100731**
 Eredeti jelzet: n.a.
 Tervrajz, hallgatói rajz, fotó: H
 Objektum: Óbudai lakóház
 Megnevezés: B-B metszet
 Helység: Budapest
 Cím: Fő tér 4.
 Hrsz: n.a.
 Szerzőségi közlés: Szajkovits Károly
 Szignó: jobbra lent
 Keltezés: s.a.
 Hordozó: pausz
 Technika: tus
 Lépték: 1:100
 Méret: 43x61 cm
 Állapot: jó
 Hagyaték: Sódor Alajos
 Megjegyzés: 100721-100735-ig összetartozó anyag

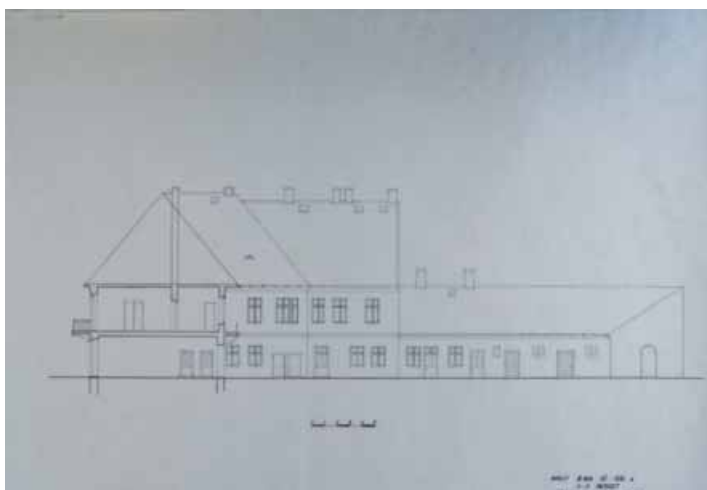

Jelzet: **100732**
 Eredeti jelzet: n.a.
 Tervrajz, hallgatói rajz, fotó: H
 Objektum: Óbudai lakóház
 Megnevezés: A-A metszet
 Helység: Budapest
 Cím: Fő tér 4.
 Hrsz: n.a.
 Szerzőségi közlés: Szajkovits Károly
 Szignó: jobbra lent
 Keltezés: s.a.
 Hordozó: pausz
 Technika: tus
 Lépték: 1:100
 Méret: 43x61 cm
 Állapot: jó
 Hagyaték: Sódor Alajos
 Megjegyzés: 100721-100735-ig összetartozó anyag

**Jelzet: 100733**

Eredeti jelzet: n.a.

Tervrajz, hallgatói rajz, fotó: H

Objektum: Óbudai lakóház

Megnevezés: Emeleti alaprajz

Helység: Budapest

Cím: Fő tér 4.

Hrsz: n.a.

Szerzőségi közlés: B. Szabó Mihály

Szignó: jobbra lent

Keltezés: s.a.

Hordozó: pausz

Technika: tus

Lépték: 1:100

Méret: 43x61 cm

Állapot: jó

Hagyaték: Sódor Alajos

Megjegyzés: 100721-100735-ig összetartozó anyag

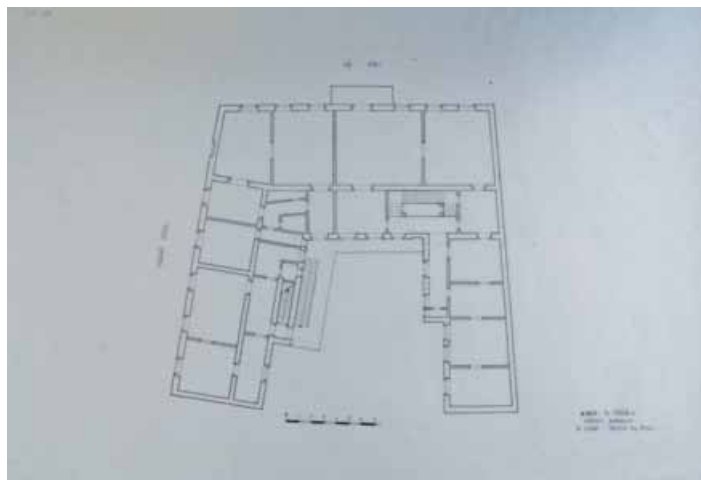
**Jelzet: 100734**

Eredeti jelzet: n.a.

Tervrajz, hallgatói rajz, fotó: H

Objektum: Óbudai lakóház

Megnevezés: Alaprajz

Helység: Budapest

Cím: Fő tér 4.

Hrsz: n.a.

Szerzőségi közlés: B. Szabó Mihály

Szignó: jobbra lent

Keltezés: s.a.

Hordozó: pausz

Technika: tus

Lépték: 1:100

Méret: 43x61 cm

Állapot: jó

Hagyaték: Sódor Alajos

Megjegyzés: 100721-100735-ig összetartozó anyag

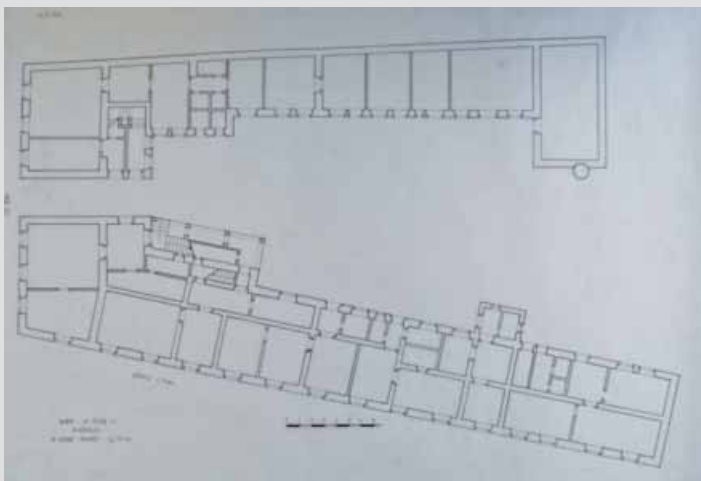
**Jelzet: 100735**

Eredeti jelzet: n.a.

Tervrajz, hallgatói rajz, fotó: H

Objektum: Óbudai lakóház

Megnevezés: Kórház utcai homlokzat

Helység: Budapest

Cím: Fő tér 4.

Hrsz: n.a.

Szerzőségi közlés: Sebestyén István, Sódor Alajos

Szignó: jobbra lent

Keltezés: s.a.

Hordozó: papír

Technika: ceruza

Lépték: 1:100

Méret: 43x61 cm

Állapot: jó

Hagyaték: Sódor Alajos

Megjegyzés: 100721-100735-ig összetartozó anyag

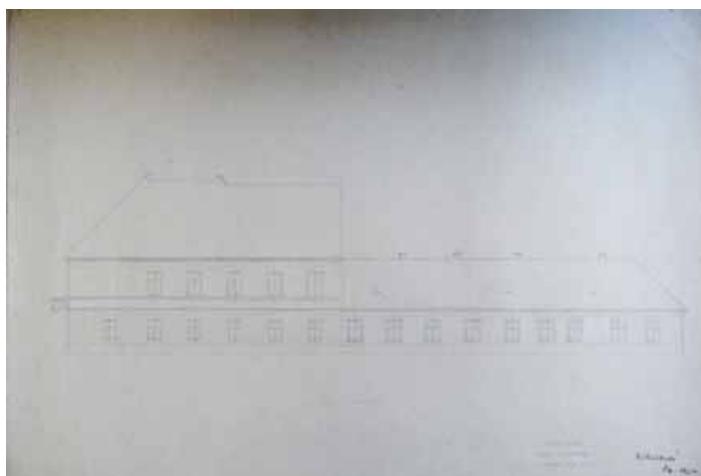

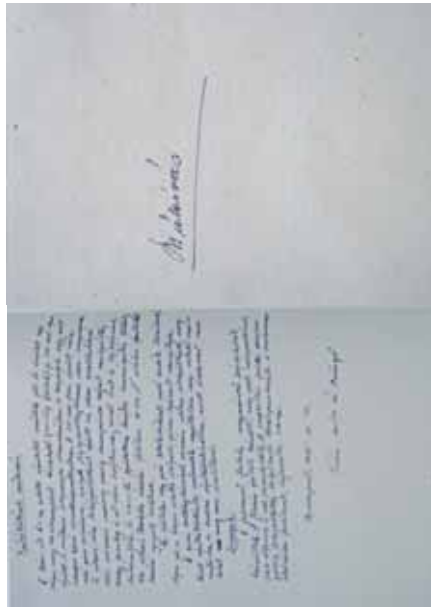

Jelzet: **100736**
 Eredeti jelzet: n.a.
 Tervrajz, hallgatói rajz, fotó: H
 Objektum: Óbudai lakóház,
 Építéstörténeti műleírás
 Megnevezés: Építéstörténeti műleírás
 Helység: Budapest
 Cím: Bécsi út 40.
 Hrsz: n.a.
 Szerzőségi közlés: Berta, Izsán, Csörgő
 Szignó: jobbra lent
 Keltezés: 1955.11.12.
 Hordozó: papír
 Technika: toll
 Lépték: n.a.
 Méret: 30x42 cm
 Állapot: jó
 Hagyaték: Sódor Alajos
 Megjegyzés: 100736-100750-ig összetartozó anyag, két kézzel írott oldal

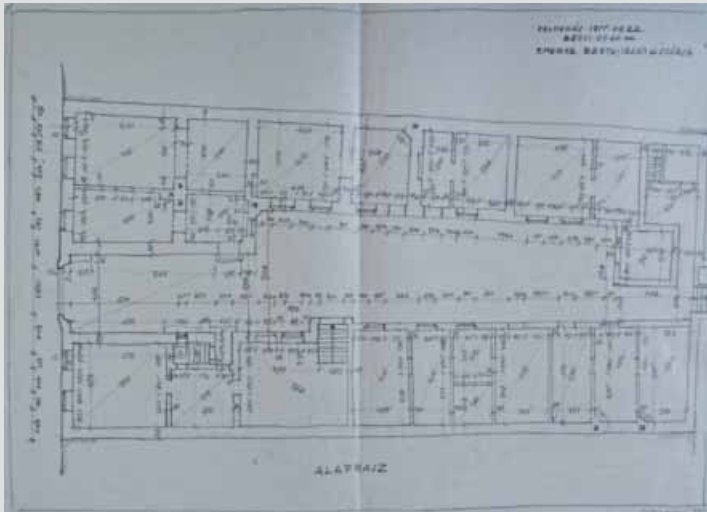

Jelzet: **100737**
 Eredeti jelzet: n.a.
 Tervrajz, hallgatói rajz, fotó: H
 Objektum: Óbudai lakóház
 Megnevezés: Alaprajz
 Helység: Budapest
 Cím: Bécsi út 40.
 Hrsz: n.a.
 Szerzőségi közlés: Berta, Izsán, Csörgő, Sódor Alajos
 Szignó: jobbra lent
 Keltezés: 1955.09.22.
 Hordozó: papír
 Technika: ceruza
 Lépték: 1:100
 Méret: 30x42 cm
 Állapot: jó
 Hagyaték: Sódor Alajos
 Megjegyzés: 100736-100750-ig összetartozó anyag

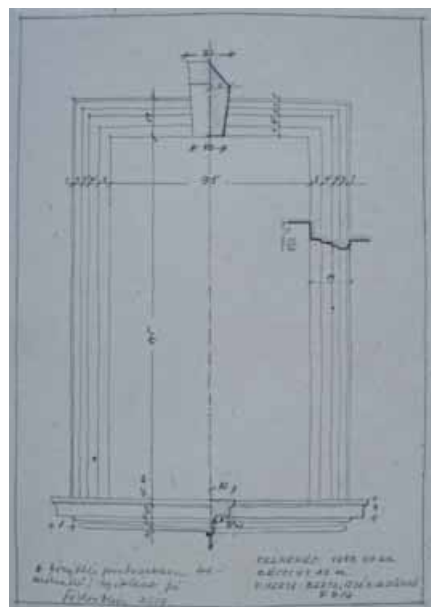

Jelzet: **100738**
 Eredeti jelzet: n.a.
 Tervrajz, hallgatói rajz, fotó: H
 Objektum: Óbudai lakóház, nyíláskeret
 Megnevezés: n.a.
 Helység: Budapest
 Cím: Bécsi út 40.
 Hrsz: n.a.
 Szerzőségi közlés: Berta, Izsán, Csörgő, Sódor Alajos
 Szignó: jobbra lent
 Keltezés: 1955.09.22.
 Hordozó: papír
 Technika: ceruza
 Lépték: n.a.
 Méret: 29,7x21 cm
 Állapot: jó
 Hagyaték: Sódor Alajos
 Megjegyzés: 100736-100750-ig összetartozó anyag



Jelzet: **100739**

Eredeti jelzet: n.a.

Tervrajz, hallgatói rajz, fotó: H

Objektum: Óbudai lakóház

Megnevezés: Utcai homlokzat

Helység: Budapest

Cím: Bécsi út 40.

Hrsz: n.a.

Szerzőségi közlés: Berta, Izsán, Csörgő, Sódor Alajos

Szignó: jobbra lent

Keltezés: 1955.09.23.

Hordozó: papír

Technika: ceruza

Lépték: n.a.

Méret: 21x29,7 cm

Állapot: jó

Hagyatéék: Sódor Alajos

Megjegyzés: 100736-100750-ig összetartozó anyag

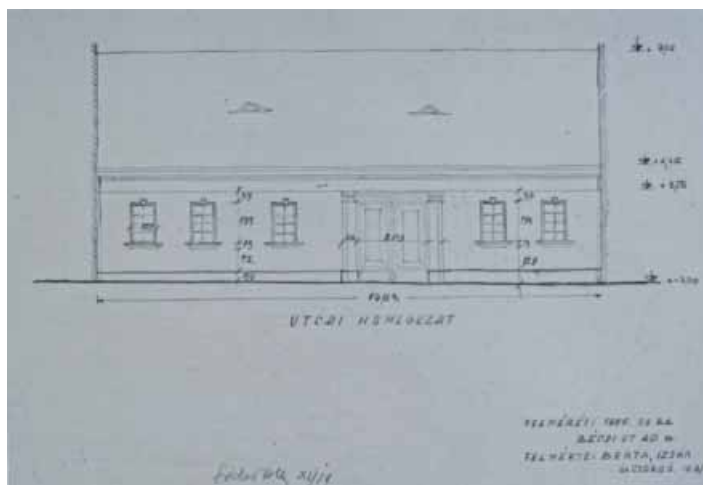

Jelzet: **100740**

Eredeti jelzet: n.a.

Tervrajz, hallgatói rajz, fotó: H

Objektum: Óbudai lakóház

Megnevezés: Kapubejárati oszlop, főpárkány

Helység: Budapest

Cím: Bécsi út 40.

Hrsz: n.a.

Szerzőségi közlés: Berta, Izsán, Csörgő, Sódor Alajos

Szignó: balra lent

Keltezés: 1955.09.23.

Hordozó: papír

Technika: ceruza

Lépték: n.a.

Méret: 21x29,7 cm

Állapot: jó

Hagyatéék: Sódor Alajos

Megjegyzés: 100736-100750-ig összetartozó anyag

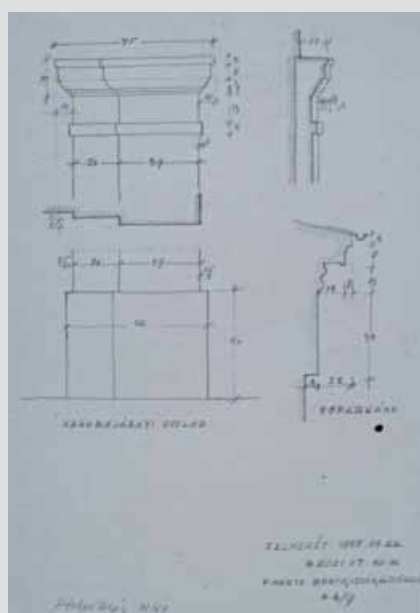

Jelzet: **100741**

Eredeti jelzet: n.a.

Tervrajz, hallgatói rajz, fotó: H

Objektum: Óbudai lakóház, metszet

Megnevezés: n.a.

Helység: Budapest

Cím: Bécsi út 40.

Hrsz: n.a.

Szerzőségi közlés: Berta, Izsán, Csörgő, Sódor Alajos

Szignó: jobbra lent

Keltezés: 1955.09.23.

Hordozó: papír

Technika: ceruza

Lépték: n.a.

Méret: 29,7x42 cm

Állapot: jó

Hagyatéék: Sódor Alajos

Megjegyzés: 100736-100750-ig összetartozó anyag

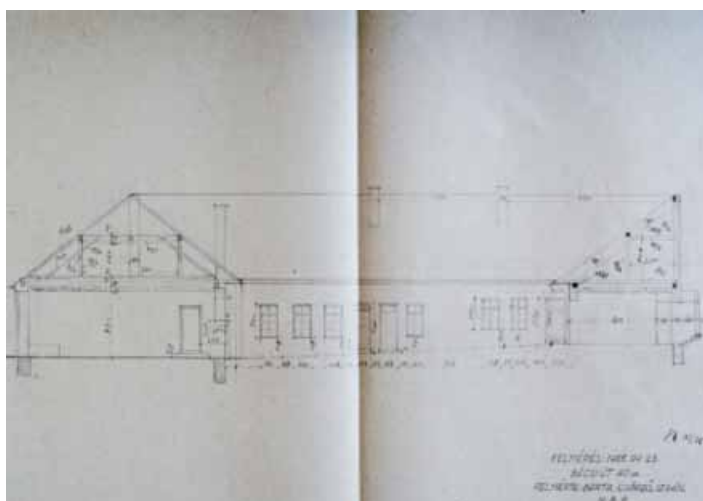

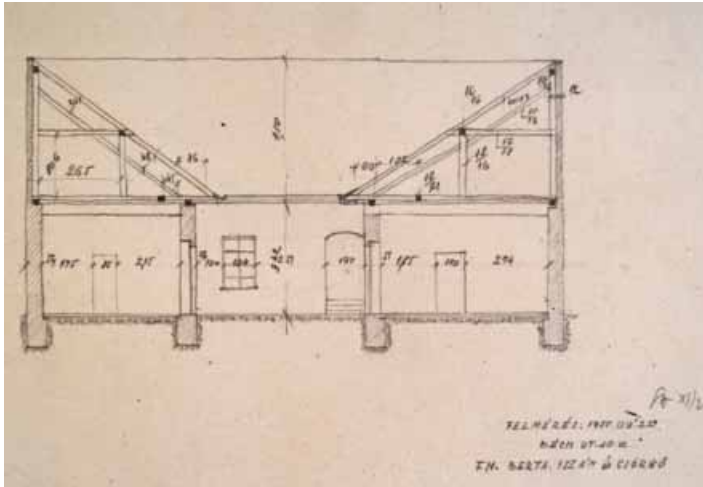

Jelzet: **100742**
 Eredeti jelzet: n.a.
 Tervrajz, hallgatói rajz, fotó: H
 Objektum: Óbudai lakóház, metszet
 Megnevezés: n.a.
 Helység: Budapest
 Cím: Bécsi út 40.
 Hrsz: n.a.
 Szerzőségi közlés: Berta, Izsán, Csörgő, Sódor Alajos
 Szigónó: jobbra lent
 Keltezés: 1955.09.22.
 Hordozó: papír
 Technika: ceruza
 Lépték: n.a.
 Méret: 21x29,7 cm
 Állapot: jó
 Hagyaték: Sódor Alajos
 Megjegyzés: 100736-100750-ig összetartozó anyag

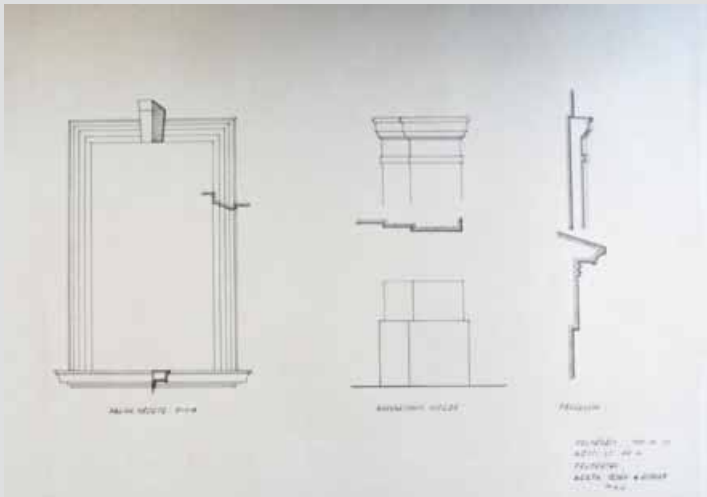

Jelzet: **100743**
 Eredeti jelzet: n.a.
 Tervrajz, hallgatói rajz, fotó: H
 Objektum: Óbudai lakóház
 Megnevezés: Ablak nézete, kapubejárat, főpárkány
 Helység: Budapest
 Cím: Bécsi út 40.
 Hrsz: n.a.
 Szerzőségi közlés: Berta, Izsán Csörgő, Sódor Alajos
 Szigónó: jobbra lent
 Keltezés: 1955.09.22.
 Hordozó: papír
 Technika: tus
 Lépték: 1:10
 Méret: 43x61 cm
 Állapot: jó
 Hagyaték: Sódor Alajos
 Megjegyzés: 100736-100750-ig összetartozó anyag

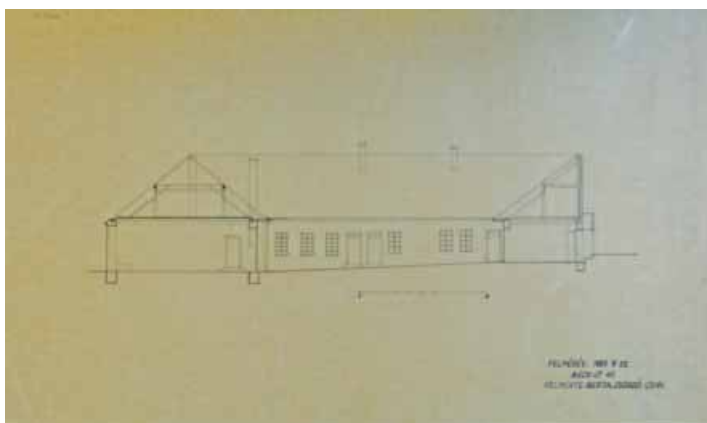

Jelzet: **100744**
 Eredeti jelzet: n.a.
 Tervrajz, hallgatói rajz, fotó: H
 Objektum: Óbudai lakóház
 Megnevezés: Metszet
 Helység: Budapest
 Cím: Bécsi út 40.
 Hrsz: n.a.
 Szerzőségi közlés: Berta, Izsán, Csörgő
 Szigónó: jobbra lent
 Keltezés: 1955.09.22.
 Hordozó: pausz
 Technika: tus
 Lépték: 1:100
 Méret: 35x59 cm
 Állapot: jó
 Hagyaték: Sódor Alajos
 Megjegyzés: 100736-100750-ig összetartozó anyag

**Jelzet: 100745**

Eredeti jelzet: n.a.

Tervrajz, hallgatói rajz, fotó: H

Objektum: Óbudai lakóház

Megnevezés: Ablak nézete, kapubejárat, főpárkány

Helység: Budapest

Cím: Bécsi út 40.

Hrsz: n.a.

Szerzőségi közlés: Berta, Izsán, Csörgő

Szignó: jobbra lent

Keltezés: 1955.09.22.

Hordozó: pausz

Technika: tus

Lépték: 1:10

Méret: 42x61 cm

Állapot: jó

Hagyaték: Sódor Alajos

Megjegyzés: 100736-100750-ig összetartozó anyag

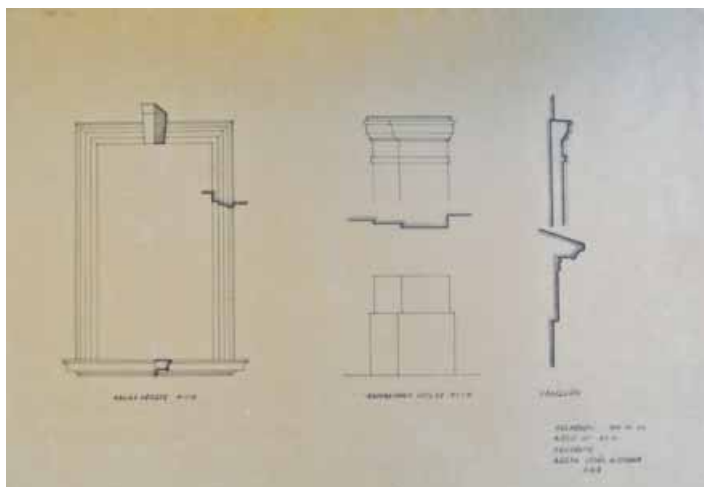
**Jelzet: 100746**

Eredeti jelzet: n.a.

Tervrajz, hallgatói rajz, fotó: H

Objektum: Óbudai lakóház

Megnevezés: Alaprajz

Helység: Budapest

Cím: Bécsi út 40.

Hrsz: n.a.

Szerzőségi közlés: Berta, Izsán, Csörgő

Szignó: jobbra lent

Keltezés: 1955.09.23.

Hordozó: pausz

Technika: tus

Lépték: 1:100

Méret: 42x61 cm

Állapot: jó

Hagyaték: Sódor Alajos

Megjegyzés: 100736-100750-ig összetartozó anyag

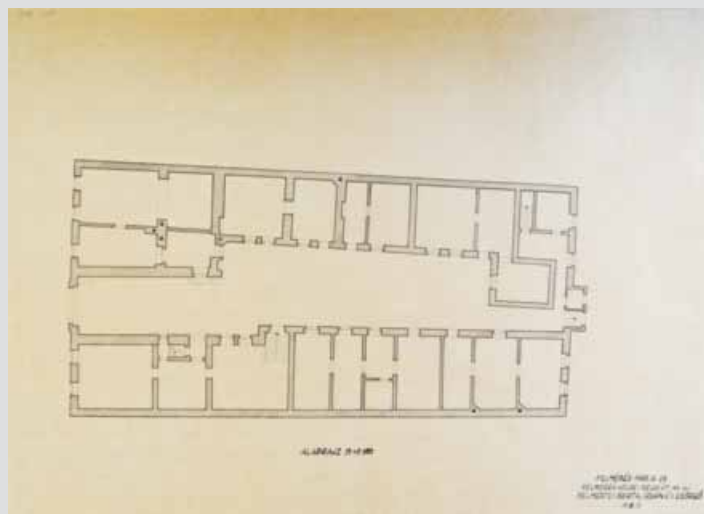
**Jelzet: 100747**

Eredeti jelzet: n.a.

Tervrajz, hallgatói rajz, fotó: H

Objektum: Óbudai lakóház

Megnevezés: Nézet, metszet

Helység: Budapest

Cím: Bécsi út 40.

Hrsz: n.a.

Szerzőségi közlés: Berta, Izsán, Csörgő

Szignó: jobbra lent

Keltezés: 1955.09.23.

Hordozó: pausz

Technika: tus

Lépték: 1:100

Méret: 43x58 cm

Állapot: jó

Hagyaték: Sódor Alajos

Megjegyzés: 100736-100750-ig összetartozó anyag

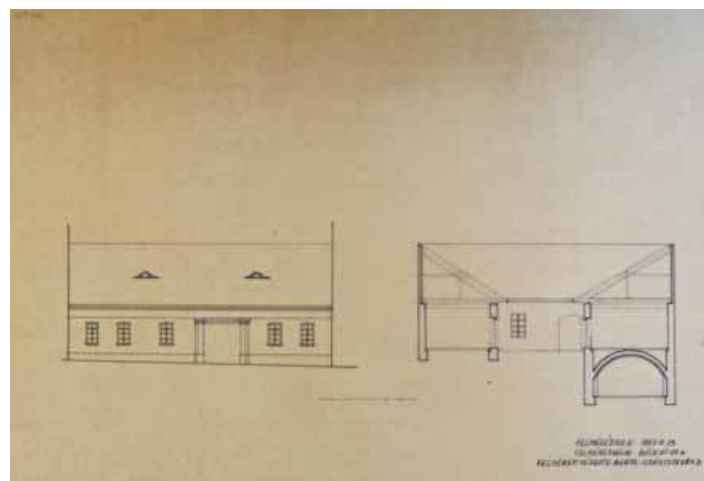

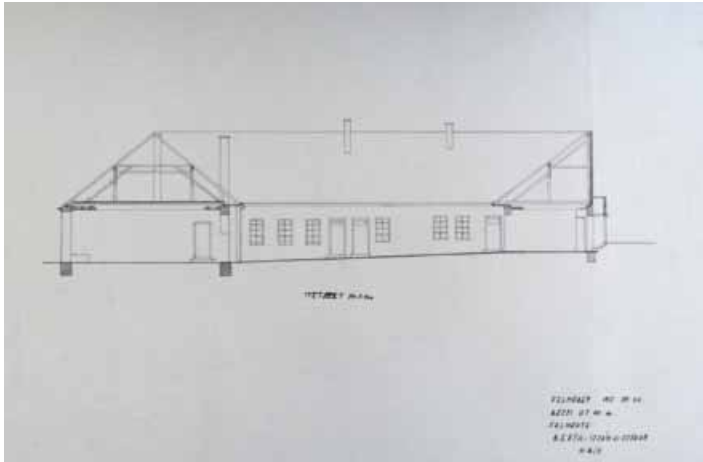

Jelzet: **100748**
 Eredeti jelzet: n.a.
 Tervrajz, hallgatói rajz, fotó: H
 Objektum: Óbudai lakóház
 Megnevezés: Metszet
 Helység: Budapest
 Cím: Bécsi út 40.
 Hrsz: n.a.
 Szerzőségi közlés: Berta, Izsán, Csörgő
 Szignó: jobbra lent
 Keltezés: 1955.09.22.
 Hordozó: papír
 Technika: tus
 Lépték: 1:100
 Méret: 43x61 cm
 Állapot: jó
 Hagyaték: Sódor Alajos
 Megjegyzés: 100736-100750-ig összetartozó anyag



Jelzet: **100749**
 Eredeti jelzet: n.a.
 Tervrajz, hallgatói rajz, fotó: H
 Objektum: Óbudai lakóház
 Megnevezés: Utcai homlokzat, keresztmetszet
 Helység: Budapest
 Cím: Bécsi út 40.
 Hrsz: n.a.
 Szerzőségi közlés: Berta, Izsán, Csörgő, Sódor Alajos
 Szignó: jobbra lent
 Keltezés: 1955.09.23.
 Hordozó: papír
 Technika: tus
 Lépték: 1:100
 Méret: 43x61 cm
 Állapot: jó
 Hagyaték: Sódor Alajos
 Megjegyzés: 100736-100750-ig összetartozó anyag

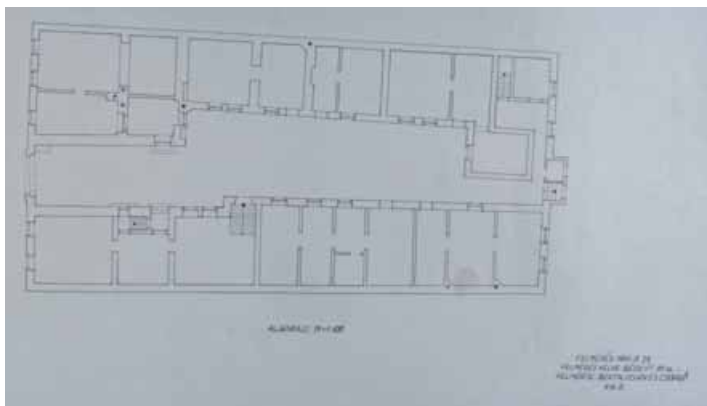

Jelzet: **100750**
 Eredeti jelzet: n.a.
 Tervrajz, hallgatói rajz, fotó: H
 Objektum: Óbudai lakóház
 Megnevezés: Alaprajz
 Helység: Budapest
 Cím: Bécsi út 40.
 Hrsz: n.a.
 Szerzőségi közlés: Berta, Izsán, Csörgő
 Szignó: jobbra lent
 Keltezés: 1955.09.23.
 Hordozó: papír
 Technika: tus
 Lépték: 1:100
 Méret: 43x61 cm
 Állapot: jó
 Hagyaték: Sódor Alajos
 Megjegyzés: 100736-100750-ig összetartozó anyag

**Jelzet: 100751**

Eredeti jelzet: n.a.

Tervrajz, hallgatói rajz, fotó: H

Objektum: Óbudai lakóház

Megnevezés: Metszet

Helység: Budapest

Cím: Lajos utca 136-138.

Hrsz: n.a.

Szerzőségi közlés: Káldy Barna

Szignó: jobbra lent

Keltezés: [1955]

Hordozó: pausz

Technika: tus

Lépték: 1:100

Méret: 37x53 cm

Állapot: jó

Hagyaték: Sódor Alajos

Megjegyzés: 100751-100757-ig összetartozó anyag

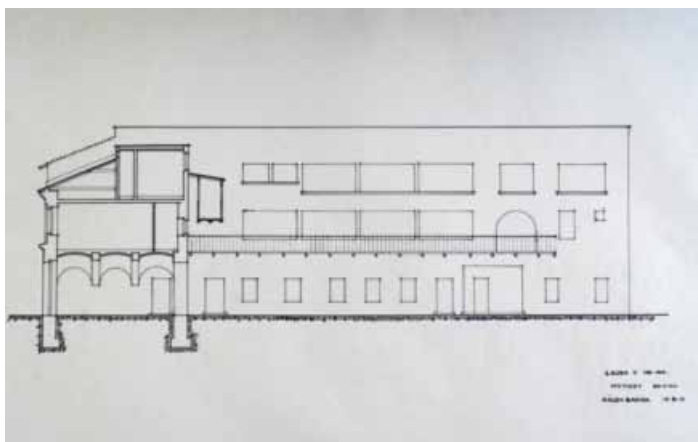
**Jelzet: 100752**

Eredeti jelzet: n.a.

Tervrajz, hallgatói rajz, fotó: H

Objektum: Óbudai lakóház

Megnevezés: II. emeleti alaprajz

Helység: Budapest

Cím: Lajos utca 136-138.

Hrsz: n.a.

Szerzőségi közlés: Kemenes Tibor

Szignó: jobbra lent

Keltezés: [1955]

Hordozó: pausz

Technika: tus

Lépték: 1:100

Méret: 32,5x49 cm

Állapot: jó

Hagyaték: Sódor Alajos

Megjegyzés: 100751-100757-ig összetartozó anyag

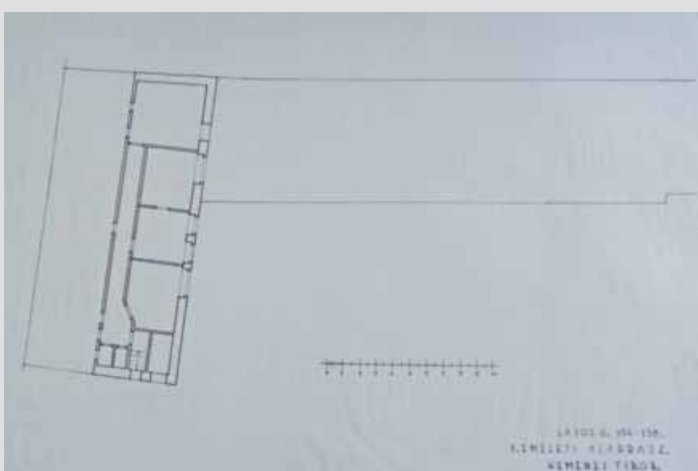
**Jelzet: 100753**

Eredeti jelzet: n.a.

Tervrajz, hallgatói rajz, fotó: H

Objektum: Óbudai lakóház

Megnevezés: Udvari homlokzat metszete

Helység: Budapest

Cím: Lajos utca 136-138.

Hrsz: n.a.

Szerzőségi közlés: Tóth Imre

Szignó: jobbra lent

Keltezés: [1955]

Hordozó: pausz

Technika: tus

Lépték: 1:100

Méret: 32,5x49 cm

Állapot: jó

Hagyaték: Sódor Alajos

Megjegyzés: 100751-100757-ig összetartozó anyag

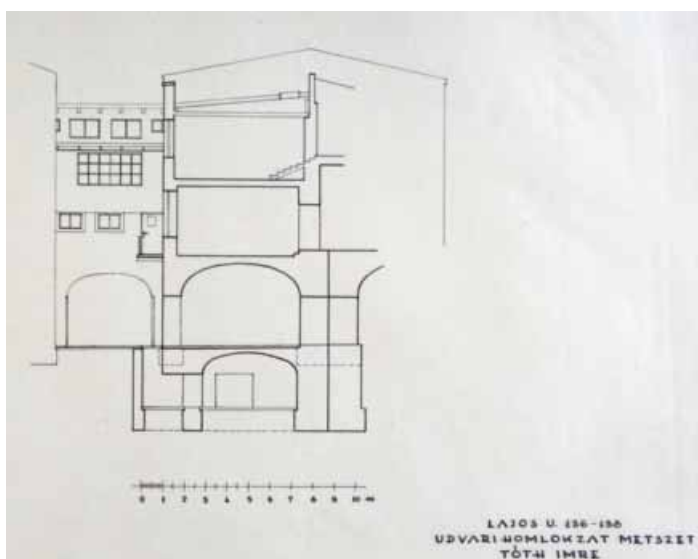

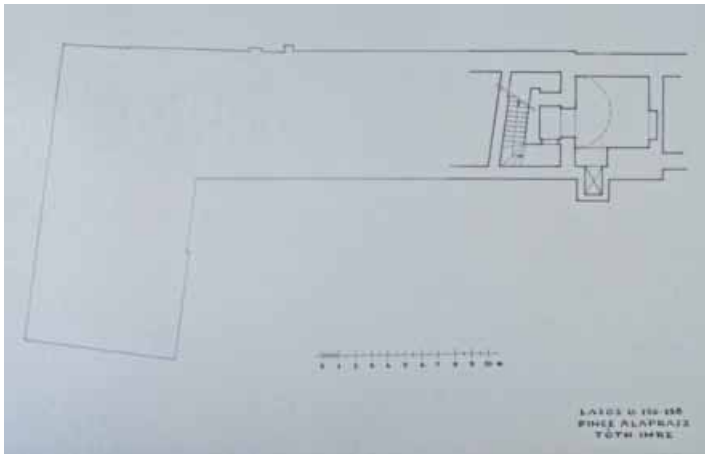

Jelzet: **100754**
 Eredeti jelzet: n.a.
 Tervrajz, hallgatói rajz, fotó: H
 Objektum: Óbudai lakóház
 Megnevezés: Pince alaprajz
 Helység: Budapest
 Cím: Lajos utca 136-138.
 Hrsz: n.a.
 Szerzőségi közlés: Tóth Imre
 Szignó: jobbra lent
 Keltezés: [1955]
 Hordozó: pausz
 Technika: tus
 Lépték: 1:100
 Méret: 32,5x49 cm
 Állapot: jó
 Hagyaték: Sódor Alajos
 Megjegyzés: 100751-100757-ig összetartozó anyag



Jelzet: **100755**
 Eredeti jelzet: n.a.
 Tervrajz, hallgatói rajz, fotó: H
 Objektum: Óbudai lakóház
 Megnevezés: Emeleti alaprajz
 Helység: Budapest
 Cím: Lajos utca 136-138.
 Hrsz: n.a.
 Szerzőségi közlés: Eröss János
 Szignó: jobbra lent
 Keltezés: [1955]
 Hordozó: pausz
 Technika: tus
 Lépték: 1:100
 Méret: 32,5x49 cm
 Állapot: jó
 Hagyaték: Sódor Alajos
 Megjegyzés: 100751-100757-ig összetartozó anyag

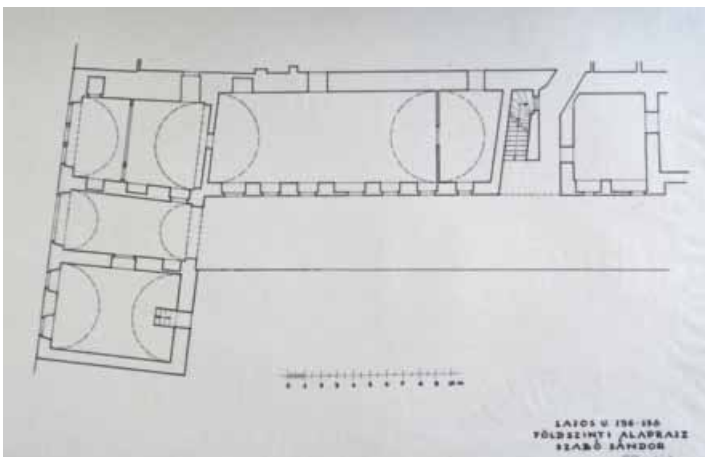

Jelzet: **100756**
 Eredeti jelzet: n.a.
 Tervrajz, hallgatói rajz, fotó: H
 Objektum: Óbudai lakóház
 Megnevezés: Földszinti alaprajz
 Helység: Budapest
 Cím: Lajos utca 136-138.
 Hrsz: n.a.
 Szerzőségi közlés: Szabó Sándor
 Szignó: jobbra lent
 Keltezés: [1955]
 Hordozó: pausz
 Technika: tus
 Lépték: 1:100
 Méret: 32,5x49 cm
 Állapot: jó
 Hagyaték: Sódor Alajos
 Megjegyzés: 100751-100757-ig összetartozó anyag



Jelzet: **100757**

Eredeti jelzet: n.a.

Tervrajz, hallgatói rajz, fotó: H

Objektum: Óbudai lakóház, homlokzata

Megnevezés: n.a.

Helység: Budapest

Cím: [Lajos utca 136-138.]

Hrsz: n.a.

Szerzőségi közlés: Pálvölgyi Ervin

Szignó: jobbra lent

Keltezés: [1955]

Hordozó: pausz

Technika: tus

Lépték: 1:100

Méret: 32,5x49 cm

Állapot: jó

Hagyatéék: Sódor Alajos

Megjegyzés: 100751-100757-ig összetartozó anyag



Jelzet: **100758**

Eredeti jelzet: n.a.

Tervrajz, hallgatói rajz, fotó: H

Objektum: Óbudai lakóház

Megnevezés: I. emeleti alaprajz

Helység: Budapest

Cím: Lajos utca 136-138.

Hrsz: n.a.

Szerzőségi közlés: Eröss János, Sódor Alajos

Szignó: jobbra lent

Keltezés: 1955.09.24.

Hordozó: pausz

Technika: ceruza

Lépték: n.a.

Méret: 27x49 cm cm

Állapot: jó

Hagyatéék: Sódor Alajos

Megjegyzés: 100758-100768-ig összetartozó anyag



Jelzet: **100759**

Eredeti jelzet: n.a.

Tervrajz, hallgatói rajz, fotó: H

Objektum: Óbudai lakóház

Megnevezés: Műleírás

Helység: Budapest

Cím: Lajos utca 136-138.

Hrsz: n.a.

Szerzőségi közlés: Eröss János

Szignó: jobbra lent

Keltezés: [1955]

Hordozó: papír

Technika: toll

Lépték: n.a.

Méret: 29,7x42 cm

Állapot: jó

Hagyatéék: Sódor Alajos

Megjegyzés: 100758-100768-ig összetartozó anyag

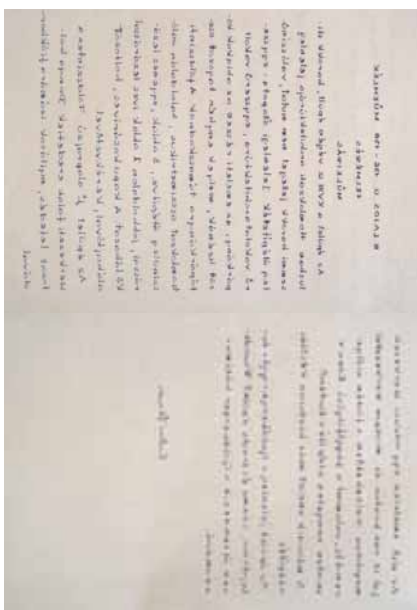

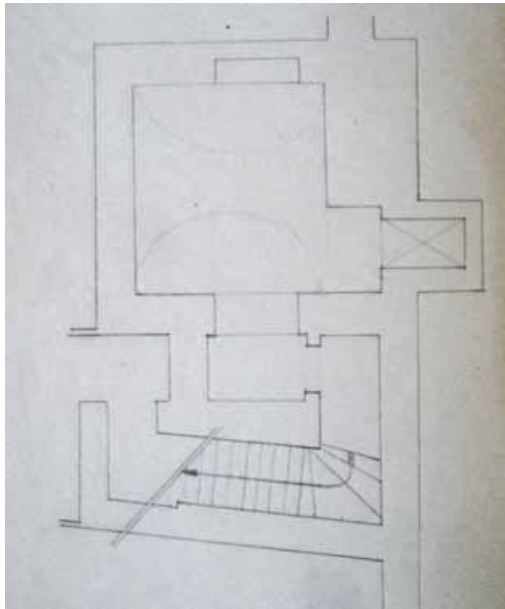

Jelzet: **100760**
 Eredeti jelzet: n.a.
 Tervrajz, hallgatói rajz, fotó: H
 Objektum: Óbudai lakóház
 Megnevezés: Pince alaprajz
 Helység: Budapest
 Cím: Lajos utca 136-138.
 Hrsz: n.a.
 Szerzőségi közlés: Tóth Imre
 Szignó: jobbra lent
 Keltezés: [1955]
 Hordozó: pausz
 Technika: ceruza
 Lépték: 1:100
 Méret: 23,5x29 cm
 Állapot: jó
 Hagyaték: Sódor Alajos
 Megjegyzés: 100758-100768-ig összetartozó anyag

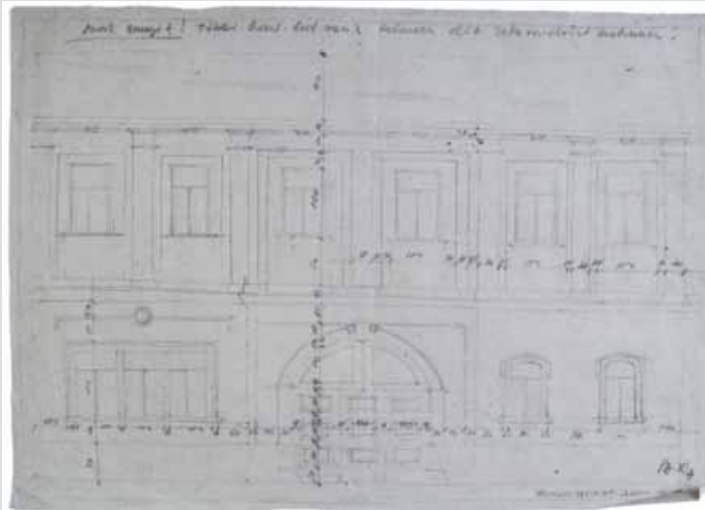

Jelzet: **100761**
 Eredeti jelzet: n.a.
 Tervrajz, hallgatói rajz, fotó: H
 Objektum: Óbudai lakóház homlokzata
 Megnevezés: n.a.
 Helység: Budapest
 Cím: [Lajos utca 136-138.]
 Hrsz: n.a.
 Szerzőségi közlés: Pálvölgyi Ervin, Sódor Alajos
 Szignó: jobbra lent
 Keltezés: [1955]
 Hordozó: papír
 Technika: ceruza
 Lépték: n.a.
 Méret: 21x30 cm
 Állapot: jó
 Hagyaték: Sódor Alajos
 Megjegyzés: 100758-100768-ig összetartozó anyag

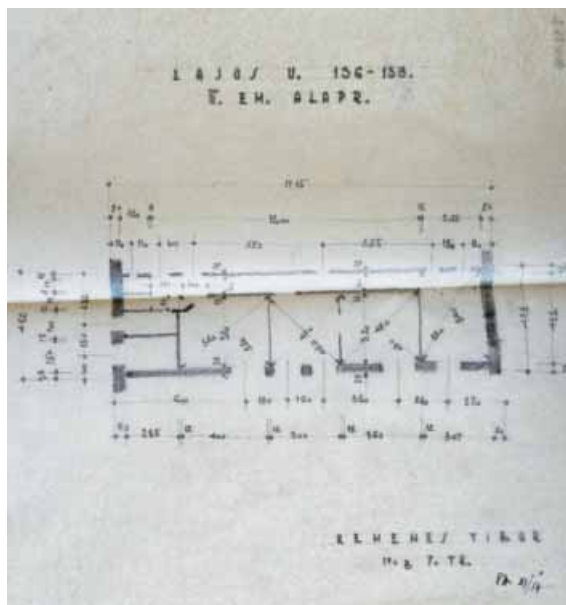

Jelzet: **100762**
 Eredeti jelzet: n.a.
 Tervrajz, hallgatói rajz, fotó: H
 Objektum: Óbudai lakóház
 Megnevezés: II. emeleti alaprajz
 Helység: Budapest
 Cím: Lajos utca 136-138.
 Hrsz: n.a.
 Szerzőségi közlés: Kemenes Tibor, Sódor Alajos
 Szignó: jobbra lent
 Keltezés: [1955]
 Hordozó: papír
 Technika: ceruza
 Lépték: n.a.
 Méret: 30x27 cm
 Állapot: jó
 Hagyaték: Sódor Alajos
 Megjegyzés: 100758-100768-ig összetartozó anyag



Jelzet: **100763**

Eredeti jelzet: n.a.

Tervrajz, hallgatói rajz, fotó: H

Objektum: Óbudai lakóház

Megnevezés: II. emeleti alaprajz

Helység: Budapest

Cím: Lajos utca 136-138.

Hrsz: n.a.

Szerzőségi közlés: Kemenes Tibor, Sódor Alajos

Szignó: jobbra lent

Keltezés: [1955]

Hordozó: papír

Technika: ceruza

Lépték: n.a.

Méret: 30x27 cm

Állapot: jó

Hagyaték: Sódor Alajos

Megjegyzés: 100758-100768-ig összetartozó anyag

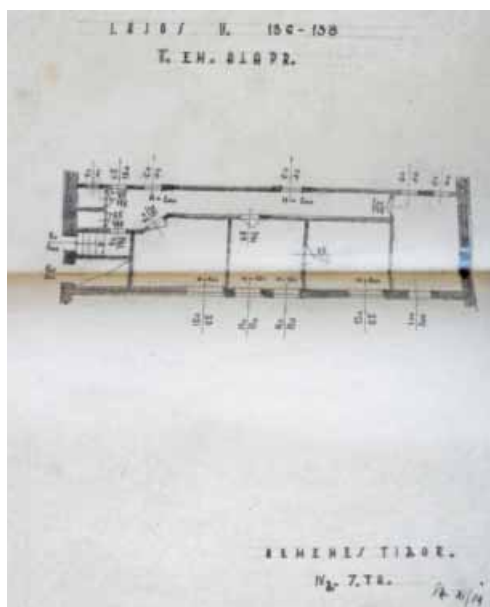

Jelzet: **100764**

Eredeti jelzet: n.a.

Tervrajz, hallgatói rajz, fotó: H

Objektum: Óbudai lakóház

Megnevezés: II. emeleti alaprajz

Helység: Budapest

Cím: Lajos utca 136-138.

Hrsz: n.a.

Szerzőségi közlés: Kemenes Tibor, Sódor Alajos

Szignó: jobbra lent

Keltezés: [1955]

Hordozó: papír

Technika: ceruza

Lépték: n.a.

Méret: 30x27 cm

Állapot: jó

Hagyaték: Sódor Alajos

Megjegyzés: 100758-100768-ig összetartozó anyag

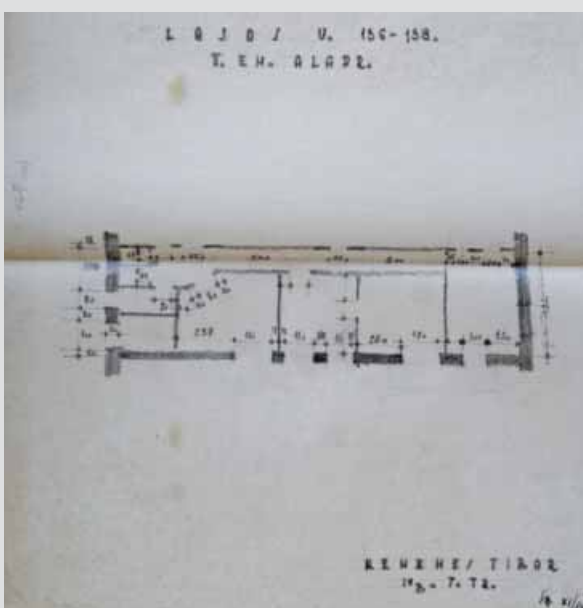

Jelzet: **100765**

Eredeti jelzet: n.a.

Tervrajz, hallgatói rajz, fotó: H

Objektum: Óbudai lakóház

Megnevezés: Földszinti alaprajz

Helység: Budapest

Cím: Lajos utca 136-138.

Hrsz: n.a.

Szerzőségi közlés: Szabó Sándor, Sódor Alajos

Szignó: jobbra lent

Keltezés: [1955]

Hordozó: pausz

Technika: ceruza

Lépték: n.a.

Méret: 27x48 cm

Állapot: jó

Hagyaték: Sódor Alajos

Megjegyzés: 100758-100768-ig összetartozó anyag

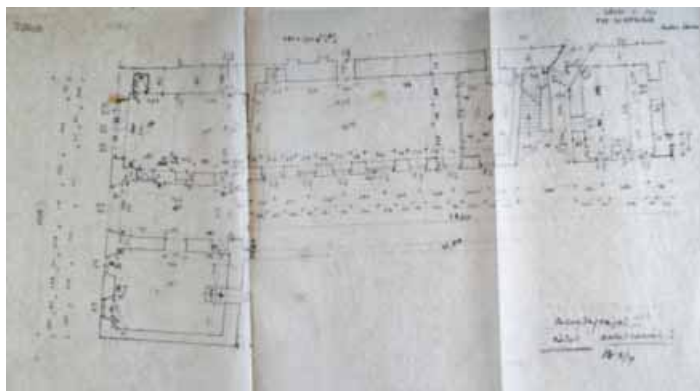

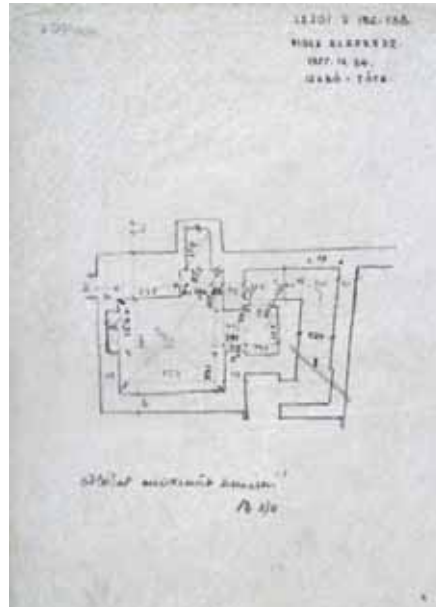

Jelzet: **100766**
 Eredeti jelzet: n.a.
 Tervrajz, hallgatói rajz, fotó: H
 Objektum: Óbudai lakóház
 Megnevezés: Pince alaprajz
 Helység: Budapest
 Cím: Lajos utca 136-138.
 Hrsz: n.a.
 Szerzőségi közlés: Tóth Imre, Szabó Sándor, Sódor Alajos
 Szignó: jobbra fent
 Keltezés: [1955]
 Hordozó: pausz
 Technika: ceruza
 Lépték: n.a.
 Méret: 29x19 cm
 Állapot: jó
 Hagyaték: Sódor Alajos
 Megjegyzés: 100758-100768-ig összetartozó anyag

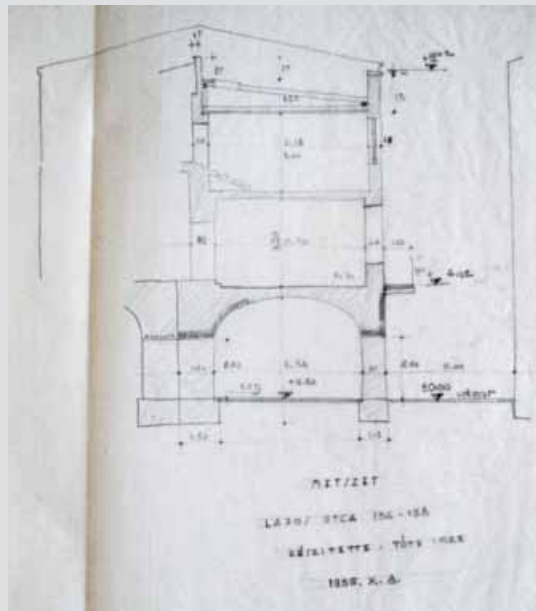

Jelzet: **100767**
 Eredeti jelzet: n.a.
 Tervrajz, hallgatói rajz, fotó: H
 Objektum: Óbudai lakóház
 Megnevezés: Metszet
 Helység: Budapest
 Cím: Lajos utca 136-138.
 Hrsz: n.a.
 Szerzőségi közlés: Tóth Imre
 Szignó: jobbra lent
 Keltezés: 1955.10.08.
 Hordozó: pausz
 Technika: ceruza
 Lépték: n.a.
 Méret: 28x29 cm
 Állapot: jó
 Hagyaték: Sódor Alajos
 Megjegyzés: 100758-100768-ig összetartozó anyag

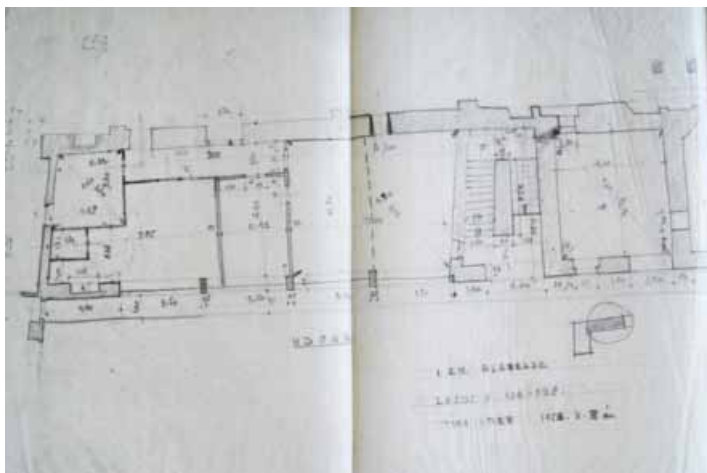

Jelzet: **100768**
 Eredeti jelzet: n.a.
 Tervrajz, hallgatói rajz, fotó: H
 Objektum: Óbudai lakóház
 Megnevezés: I. emeleti alaprajz
 Helység: Budapest
 Cím: Lajos utca 136-138.
 Hrsz: n.a.
 Szerzőségi közlés: Tóth Imre
 Szignó: jobbra lent
 Keltezés: 1955.10.09.
 Hordozó: pausz
 Technika: ceruza
 Lépték: n.a.
 Méret: 28x49 cm
 Állapot: jó
 Hagyaték: Sódor Alajos
 Megjegyzés: 100758-100768-ig összetartozó anyag



Jelzet: **100769**

Eredeti jelzet: n.a.

Tervrajz, hallgatói rajz, fotó: H

Objektum: Óbudai plébániatemplom

Megnevezés: Óbudai plébániatemplom keleti homlokzata

Helység: Budapest

Cím: Templom utca

Hrsz: n.a.

Szerzőségi közlés: Papp Éva, Burger Béla

Szignó: jobbra lent

Keltezés: [1955]

Hordozó: pausz

Technika: tus

Lépték: 1:100

Méret: 61x43 cm

Állapot: jó

Hagyatéék: Sódor Alajos

Megjegyzés: 100769-100780-ig összetartozó anyag



Jelzet: **100770**

Eredeti jelzet: n.a.

Tervrajz, hallgatói rajz, fotó: H

Objektum: Óbudai plébániatemplom

Megnevezés: Óbudai plébániatemplom

Helység: Budapest

Cím: Templom utca

Hrsz: n.a.

Szerzőségi közlés: Papp Éva, Burger Béla

Szignó: jobbra lent

Keltezés: [1955]

Hordozó: papír

Technika: ceruza, akvarell

Lépték: 1:100

Méret: 61x43 cm

Állapot: jó

Hagyatéék: Sódor Alajos

Megjegyzés: 100769-100780-ig összetartozó anyag



Jelzet: **100771**

Eredeti jelzet: n.a.

Tervrajz, hallgatói rajz, fotó: H

Objektum: Óbudai plébániatemplom

Megnevezés: Óbudai plébániatemplom

főhomlokzati falfülke alaprajz, nézet, metszet

Helység: Budapest

Cím: Templom utca

Hrsz: n.a.

Szerzőségi közlés: Papp Éva, Burger Béla

Szignó: jobbra lent

Keltezés: [1955]

Hordozó: pausz

Technika: tus

Lépték: 1:10

Méret: 61x43 cm

Állapot: jó

Hagyatéék: Sódor Alajos

Megjegyzés: 100769-100780-ig összetartozó anyag



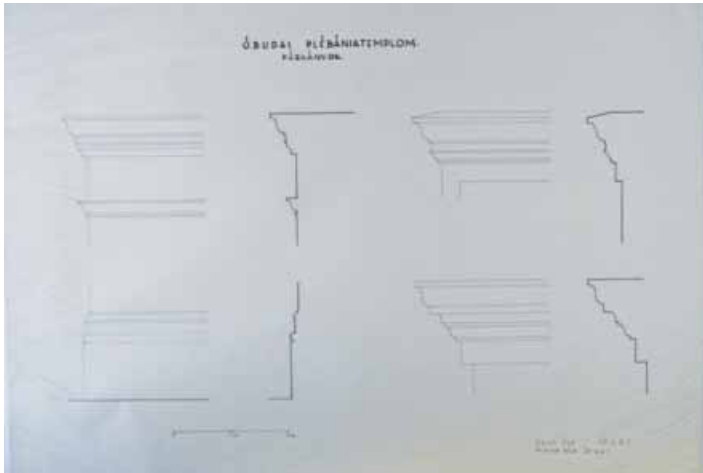

Jelzet: **100772**
 Eredeti jelzet: n.a.
 Tervrajz, hallgatói rajz, fotó: H
 Objektum: Óbudai plébániatemplom
 Megnevezés: Óbudai plébániatemplom párkányok
 Helység: Budapest
 Cím: Templom utca
 Hrsz: n.a.
 Szerzőségi közlés: Papp Éva Burger Béla
 Szignó: jobbra lent
 Keltezés: [1955]
 Hordozó: pausz
 Technika: tus
 Lépték: 1:20
 Méret: 43x61 cm
 Állapot: jó
 Hagyaték: Sódor Alajos
 Megjegyzés: 100769-100780-ig összetartozó anyag

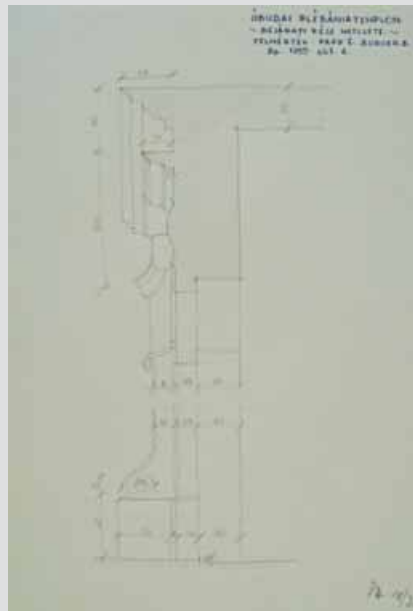

Jelzet: **100773**
 Eredeti jelzet: n.a.
 Tervrajz, hallgatói rajz, fotó: H
 Objektum: Óbudai plébániatemplom
 Megnevezés: Óbudai plébániatemplom bejárati rész metszete
 Helység: Budapest
 Cím: Templom utca
 Hrsz: n.a.
 Szerzőségi közlés: Papp Éva, Burger Béla, Sódor Alajos
 Szignó: jobbra lent
 Keltezés: 1955.10.04.
 Hordozó: papír
 Technika: ceruza
 Lépték: n.a.
 Méret: 29,7x21 cm
 Állapot: jó
 Hagyaték: Sódor Alajos
 Megjegyzés: 100769-100780-ig összetartozó anyag

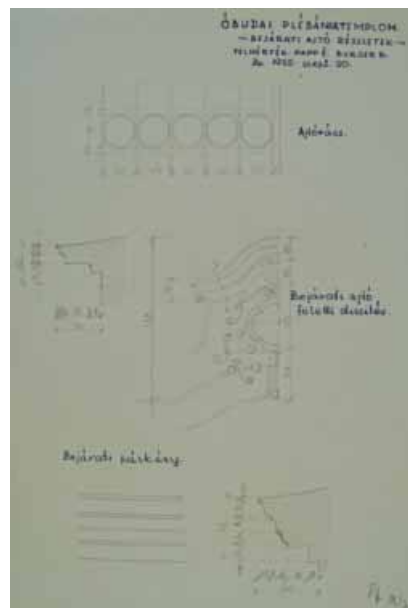

Jelzet: **100774**
 Eredeti jelzet: n.a.
 Tervrajz, hallgatói rajz, fotó: H
 Objektum: Óbudai plébániatemplom
 Megnevezés: Óbudai plébániatemplom bejárati ajtó részletek
 Helység: Budapest
 Cím: Templom utca
 Hrsz: n.a.
 Szerzőségi közlés: Papp Éva, Burger Béla, Sódor Alajos
 Szignó: jobbra lent
 Keltezés: 1955.09.20.
 Hordozó: papír
 Technika: ceruza
 Lépték: n.a.
 Méret: 29,7x21 cm
 Állapot: jó
 Hagyaték: Sódor Alajos
 Megjegyzés: 100769-100780-ig összetartozó anyag

Jelzet: **100775**

Eredeti jelzet: n.a.

Tervrajz, hallgatói rajz, fotó: H

Objektum: Óbudai plébániatemplom

Megnevezés: Óbudai plébániatemplom kapubejárata

Helység: Budapest

Cím: Templom utca

Hrsz: n.a.

Szerzőségi közlés: Papp Éva, Burger Béla, Sódor Alajos

Szignó: jobbra lent

Keltezés: 1955.09.20.

Hordozó: papír

Technika: ceruza

Lépték: n.a.

Méret: 29,7x21 cm

Állapot: jó

Hagyatéka: Sódor Alajos

Megjegyzés: 100769-100780-ig összetartozó anyag



Jelzet: **100776**

Eredeti jelzet: n.a.

Tervrajz, hallgatói rajz, fotó: H

Objektum: Óbudai plébániatemplom

Megnevezés: Óbudai plébániatemplom főhomlokzati ablak

Helység: Budapest

Cím: Templom utca

Hrsz: n.a.

Szerzőségi közlés: Papp Éva, Burger Béla, Sódor Alajos

Szignó: jobbra lent

Keltezés: 1955.09.20.

Hordozó: papír

Technika: ceruza

Lépték: n.a.

Méret: 29,7x21 cm

Állapot: jó

Hagyatéka: Sódor Alajos

Megjegyzés: 100769-100780-ig összetartozó anyag

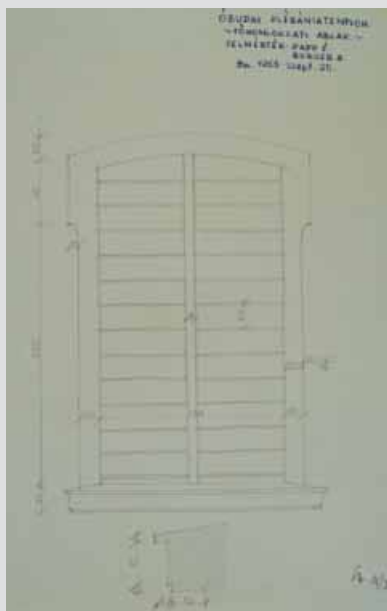

Jelzet: **100777**

Eredeti jelzet: n.a.

Tervrajz, hallgatói rajz, fotó: H

Objektum: Óbudai plébániatemplom

Megnevezés: Óbudai plébániatemplom keleti homlokzata

Helység: Budapest

Cím: Templom utca

Hrsz: n.a.

Szerzőségi közlés: Papp Éva, Burger Béla, Sódor Alajos

Szignó: jobbra lent

Keltezés: 1955.09.20.

Hordozó: papír

Technika: ceruza

Lépték: n.a.

Méret: 29,7x21 cm

Állapot: jó

Hagyatéka: Sódor Alajos

Megjegyzés: 100769-100780-ig összetartozó anyag





Jelzet: **100778**
 Eredeti jelzet: n.a.
 Tervrajz, hallgatói rajz, fotó: H
 Objektum: Óbudai plébániatemplom
 Megnevezés: Óbudai plébániatemplom főhomlokzati falifülke
 Helység: Budapest
 Cím: Templom utca
 Hrsz: n.a.
 Szerzőségi közlés: Papp Éva, Burger Béla, Sódor Alajos
 Szignó: jobbra lent
 Keltezés: 1955.09.20.
 Hordozó: papír
 Technika: ceruza
 Lépték: n.a.
 Méret: 29,7x21 cm
 Állapot: jó
 Hagyaték: Sódor Alajos
 Megjegyzés: 100769-100780-ig összetartozó anyag

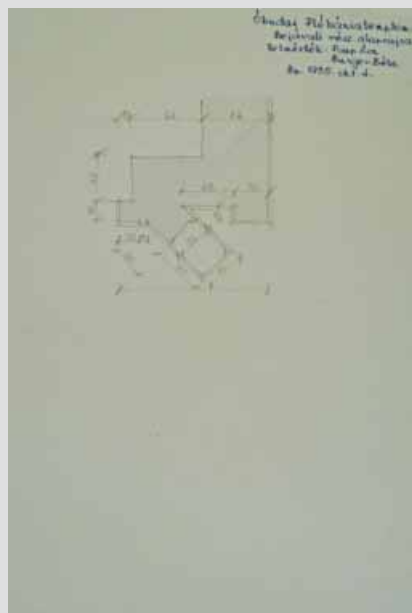

Jelzet: **100779**
 Eredeti jelzet: n.a.
 Tervrajz, hallgatói rajz, fotó: H
 Objektum: Óbudai plébániatemplom
 Megnevezés: Óbudai plébániatemplom bejárati rész alaprajza
 Helység: Budapest
 Cím: Templom utca
 Hrsz: n.a.
 Szerzőségi közlés: Papp Éva, Burger Béla
 Szignó: jobbra lent
 Keltezés: 1955.09.21.
 Hordozó: papír
 Technika: ceruza
 Lépték: n.a.
 Méret: 29,7x21 cm
 Állapot: jó
 Hagyaték: Sódor Alajos
 Megjegyzés: 100769-100780-ig összetartozó anyag



Jelzet: **100780**
 Eredeti jelzet: n.a.
 Tervrajz, hallgatói rajz, fotó: H
 Objektum: Óbudai plébániatemplom
 Megnevezés: Óbudai plébániatemplom belső oszlopfő és párkány, lábazat
 Helység: Budapest
 Cím: Templom utca
 Hrsz: n.a.
 Szerzőségi közlés: Zsigmond Balázs
 Szignó: jobbra lent
 Keltezés: s.a.
 Hordozó: papír
 Technika: ceruza
 Lépték: n.a.
 Méret: 61x43 cm
 Állapot: jó
 Hagyaték: Sódor Alajos
 Megjegyzés: 100769-100780-ig összetartozó anyag

Jelzet: 100781

Eredeti jelzet: n.a.
 Tervrajz, hallgatói rajz, fotó: H
 Objektum: Épület alaprajz
 Megnevezés: n.a.
 Helység: n.a.
 Cím: n.a.
 Hrsz: n.a.
 Szerzőségi közlés: n.a.
 Szignó: n.a.
 Keltezés: s.a.
 Hordozó: papír
 Technika: ceruza
 Lépték: n.a.
 Méret: 44,5x53 cm
 Állapot: jó
 Hagyaték: Sódor Alajos
 Megjegyzés:

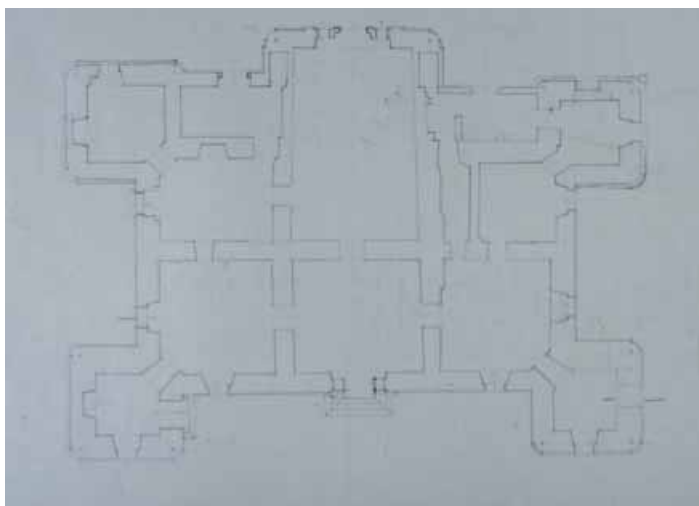
**Jelzet: 100782**

Eredeti jelzet: n.a.
 Tervrajz, hallgatói rajz, fotó: H
 Objektum: Lépcső korlát részlet
 Megnevezés: Lépcső korlát részlet
 Helység: Budapest
 Cím: Kiskorona út 78.
 Hrsz: n.a.
 Szerzőségi közlés: Benkő József, Bertalan Sándor, Nagy István
 Szignó: jobbra lent
 Keltezés: 1955.09.28.
 Hordozó: pausz
 Technika: tus
 Lépték: 1:5
 Méret: 42x29,7 cm
 Állapot: jó
 Hagyaték: Sódor Alajos
 Megjegyzés:

**Jelzet: 100783**

Eredeti jelzet: n.a.
 Tervrajz, hallgatói rajz, fotó: H
 Objektum: Pince alaprajz
 Megnevezés: n.a.
 Helység: n.a.
 Cím: n.a.
 Hrsz: n.a.
 Szerzőségi közlés: n.a.
 Szignó: n.a.
 Keltezés: s.a.
 Hordozó: pausz
 Technika: tus
 Lépték: n.a.
 Méret: 31x39,5 cm
 Állapot: jó
 Hagyaték: Sódor Alajos
 Megjegyzés:

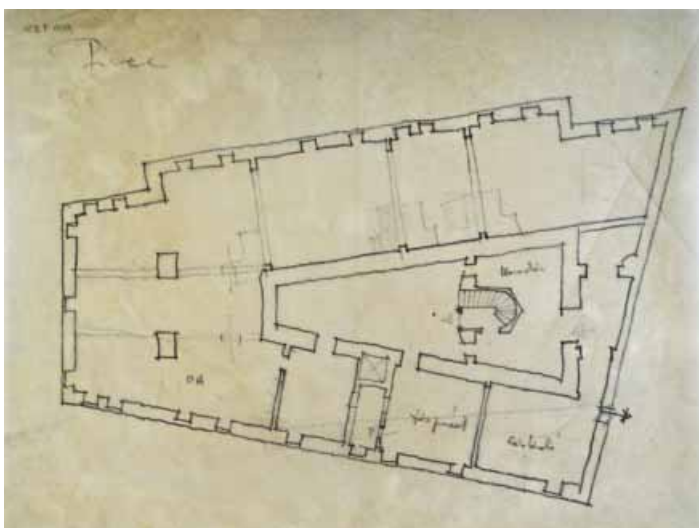

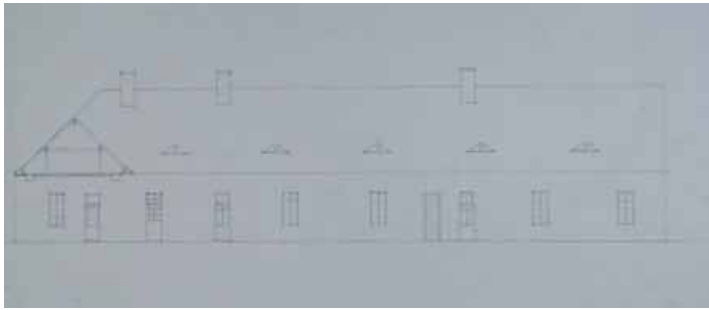

Jelzet: **100784**
 Eredeti jelzet: n.a.
 Tervrajz, hallgatói rajz, fotó: H
 Objektum: Lakóház metszete
 Megnevezés: n.a.
 Helység: n.a.
 Cím: n.a.
 Hrsz: n.a.
 Szerzőségi közlés: n.a.
 Szignó: n.a.
 Keltezés: s.a.
 Hordozó: papír
 Technika: ceruza
 Lépték: n.a.
 Méret: 32x48 cm
 Állapot: jó
 Hagyaték: Sódor Alajos
 Megjegyzés:



Jelzet: **100785**
 Eredeti jelzet: n.a.
 Tervrajz, hallgatói rajz, fotó: H
 Objektum: Selyemgombolyító üzem,
 homlokzati és külső részletek két oldalon
 Megnevezés: n.a.
 Helység: Budapest
 Cím: [Harrer Pál utca 46.]
 Hrsz: n.a.
 Szerzőségi közlés: Táborhegyi István, Sódor Alajos
 Szignó: jobbra lent
 Keltezés: [1955]
 Hordozó: papír
 Technika: ceruza
 Lépték: 1:5, 1:10, 1:20
 Méret: 43x61 cm
 Állapot: jó
 Hagyaték: Sódor Alajos
 Megjegyzés: 100785-100790-ig összetartozó anyag

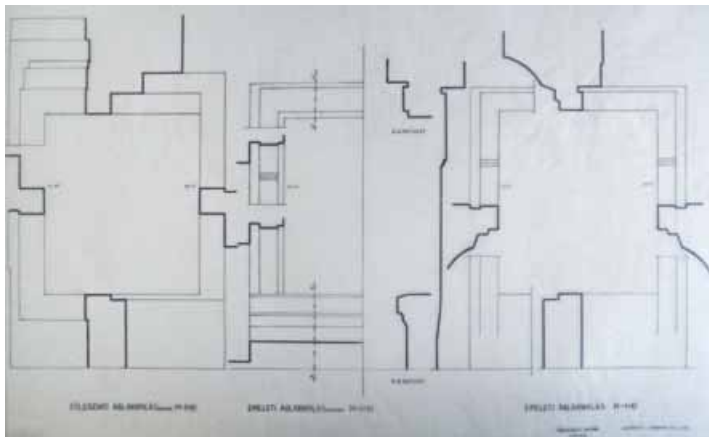

Jelzet: **100786**
 Eredeti jelzet: n.a.
 Tervrajz, hallgatói rajz, fotó: H
 Objektum: Selyemgombolyító üzem ablaknyílásai
 Megnevezés: Lakóház ablaknyílásai
 Helység: Budapest
 Cím: Harrer Pál utca 46.
 Hrsz: n.a.
 Szerzőségi közlés: Táborhegyi István
 Szignó: jobbra lent
 Keltezés: [1955]
 Hordozó: pausz
 Technika: tus
 Lépték: 1:10
 Méret: 43x61 cm
 Állapot: jó
 Hagyaték: Sódor Alajos
 Megjegyzés: 100785-100790-ig összetartozó anyag





Jelzet: **100787**

Eredeti jelzet: n.a.

Tervrajz, hallgatói rajz, fotó: H

Objektum: Selyemgombolyító üzem ablaknyílás párkányai

Megnevezés: Lakóház ablaknyílás párkányai

Helység: Budapest

Cím: Harrer Pál utca 46.

Hrsz: n.a.

Szerzőségi közlés: Táborhegyi István

Szignó: jobbra lent

Keltezés: [1955]

Hordozó: pausz

Technika: tus

Lépték: 1:5, 1:10

Méret: 43x61 cm

Állapot: jó

Hagyaték: Sódor Alajos

Megjegyzés: 100785-100790-ig összetartozó anyag

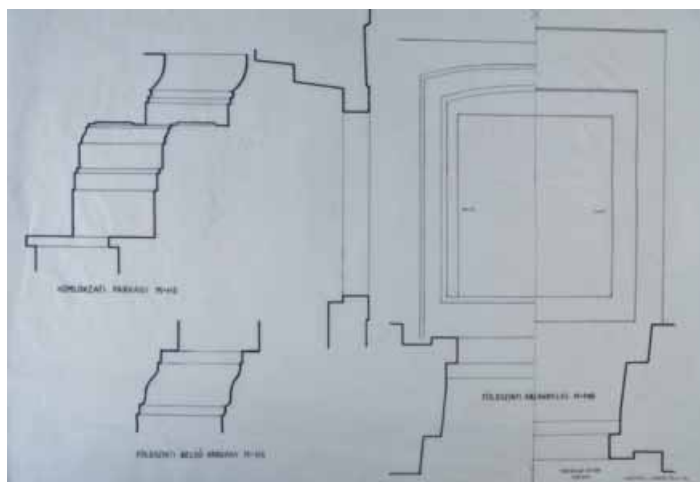

Jelzet: **100788**

Eredeti jelzet: n.a.

Tervrajz, hallgatói rajz, fotó: H

Objektum: Selyemgombolyító üzem nyílásai, részletei

Megnevezés: n.a.

Helység: Budapest

Cím: Harrer Pál utca 46.

Hrsz: n.a.

Szerzőségi közlés: Táborhegyi István

Szignó: jobbra lent

Keltezés: [1955]

Hordozó: pausz

Technika: tus

Lépték: 1:5, 1:10, 1:20

Méret: 43x61 cm

Állapot: jó

Hagyaték: Sódor Alajos

Megjegyzés: 100785-100790-ig összetartozó anyag

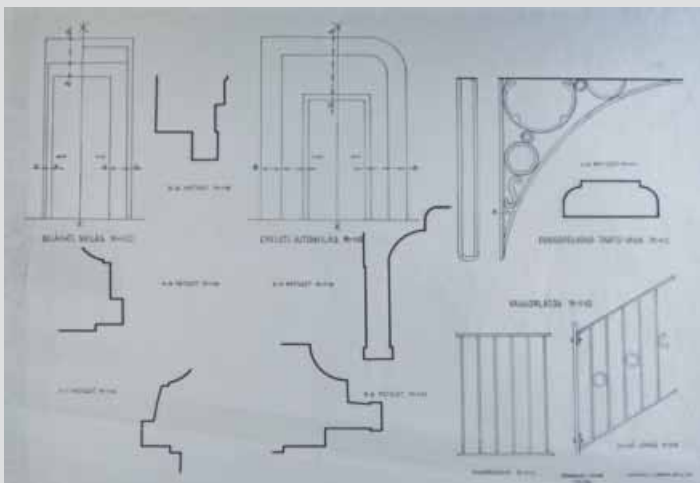

Jelzet: **100789**

Eredeti jelzet: n.a.

Tervrajz, hallgatói rajz, fotó: H

Objektum: Selyemgombolyító üzem alaprajza

Megnevezés: Selyemgombolyító üzem alaprajza

Helység: Budapest

Cím: Harrer Pál utca 46.

Hrsz: n.a.

Szerzőségi közlés: Horváth Margit, Sódor Alajos

Szignó: jobbra lent

Keltezés: [1955]

Hordozó: papír

Technika: ceruza

Lépték: 1:100

Méret: 43x61 cm

Állapot: jó

Hagyaték: Sódor Alajos

Megjegyzés: 100785-100790-ig összetartozó anyag

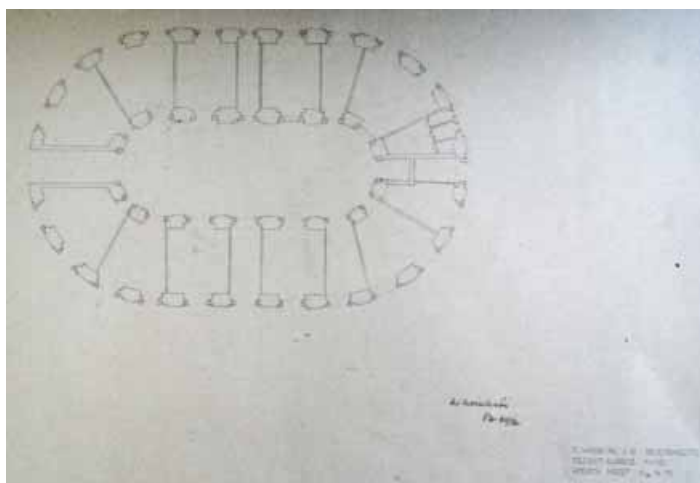



Jelzet: **100790**
 Eredeti jelzet: n.a.
 Tervrajz, hallgatói rajz, fotó: H
 Objektum: Selyemgombolyító üzem főhomlokzata
 Megnevezés: Műemlék főhomlokzat
 Helység: Budapest
 Cím: Harrer Pál utca 46.
 Hrsz: n.a.
 Szerzőségi közlés: Bencés László
 Szignó: jobbra lent
 Keltezés: 1955.11.14.
 Hordozó: papír
 Technika: ceruza
 Lépték: 1:50
 Méret: 43x61 cm
 Állapot: jó
 Hagyaték: Sódor Alajos
 Megjegyzés: 100785-100790-ig összetartozó anyag

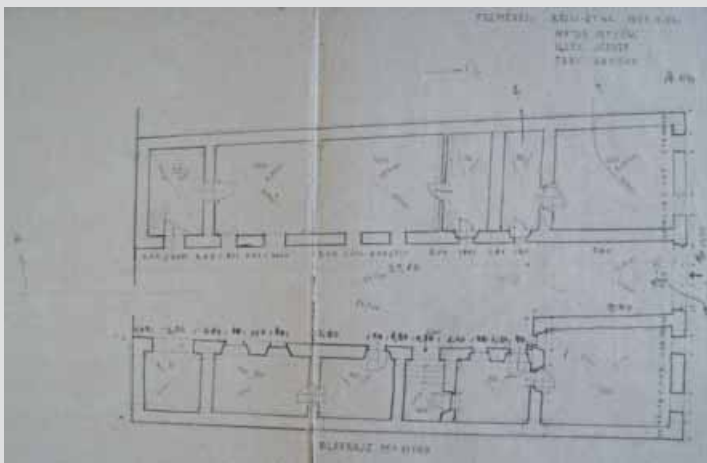

Jelzet: **100791**
 Eredeti jelzet: n.a.
 Tervrajz, hallgatói rajz, fotó: H
 Objektum: Lakóház alaprajza
 Megnevezés: Alaprajz
 Helység: Budapest
 Cím: Bécsi út 44.
 Hrsz: n.a.
 Szerzőségi közlés: Matus István, Illés József, Tari Sándor,
 Sódor Alajos
 Szignó: jobbra fent
 Keltezés: 1955.09.26.
 Hordozó: papír
 Technika: ceruza
 Lépték: 1:100
 Méret: 29,7x42 cm
 Állapot: jó
 Hagyaték: Sódor Alajos
 Megjegyzés: 100791-100795-ig összetartozó anyag

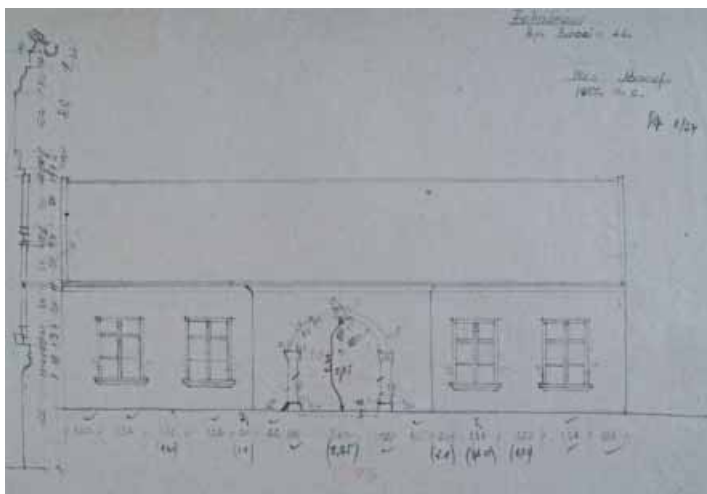

Jelzet: **100792**
 Eredeti jelzet: n.a.
 Tervrajz, hallgatói rajz, fotó: H
 Objektum: Lakóház homlokzata
 Megnevezés: n.a.
 Helység: Budapest
 Cím: Bécsi út 44.
 Hrsz: n.a.
 Szerzőségi közlés: Illés József, Sódor Alajos
 Szignó: jobbra fent
 Keltezés: 1955.10.20.
 Hordozó: papír
 Technika: ceruza
 Lépték: n.a.
 Méret: 21x29,7 cm
 Állapot: jó
 Hagyaték: Sódor Alajos
 Megjegyzés: 100791-100795-ig összetartozó anyag



Jelzet: **100793**

Eredeti jelzet: n.a.

Tervrajz, hallgatói rajz, fotó: H

Objektum: Lakóház homlokzata

Megnevezés: n.a.

Helység: Budapest

Cím: Bécsi út 44.

Hrsz: n.a.

Szerzőségi közlés: Matus István

Szignó: jobbra lent

Keltezés: s.a.

Hordozó: papír

Technika: ceruza, toll

Lépték: n.a.

Méret: 21x29,7 cm

Állapot: jó

Hagyaték: Sódor Alajos

Megjegyzés: 100791-100795-ig összetartozó anyag

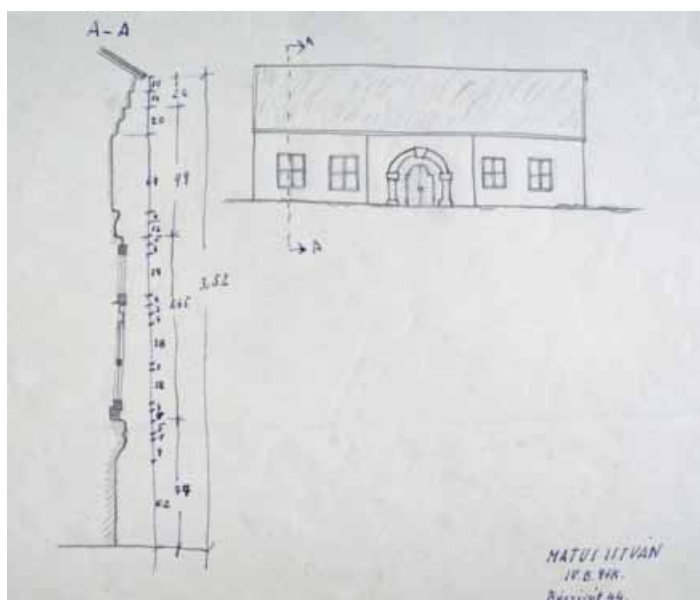

Jelzet: **100794**

Eredeti jelzet: n.a.

Tervrajz, hallgatói rajz, fotó: H

Objektum: Lakóház homlokzata

Megnevezés: n.a.

Helység: Budapest

Cím: Bécsi út 44.

Hrsz: n.a.

Szerzőségi közlés: Illés József, Sódor Alajos

Szignó: jobbra fent

Keltezés: 1955.10.20.

Hordozó: papír

Technika: ceruza

Lépték: n.a.

Méret: 21x29,7 cm

Állapot: jó

Hagyaték: Sódor Alajos

Megjegyzés: 100791-100795-ig összetartozó anyag

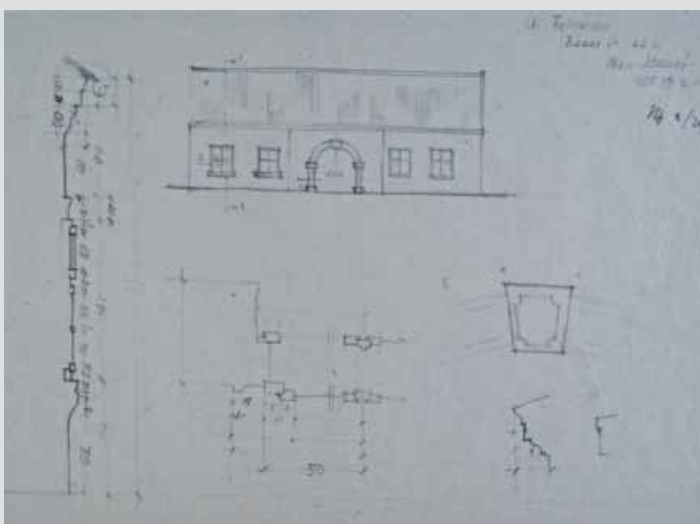

Jelzet: **100795**

Eredeti jelzet: n.a.

Tervrajz, hallgatói rajz, fotó: H

Objektum: Lakóház alaprajza

Megnevezés: n.a.

Helység: Budapest

Cím: Bécsi út 44.

Hrsz: n.a.

Szerzőségi közlés: Matus István

Szignó: balra lent

Keltezés: 1955.10.20.

Hordozó: papír

Technika: ceruza, toll

Lépték: n.a.

Méret: 21x29,7 cm

Állapot: jó

Hagyaték: Sódor Alajos

Megjegyzés: 100791-100795-ig összetartozó anyag

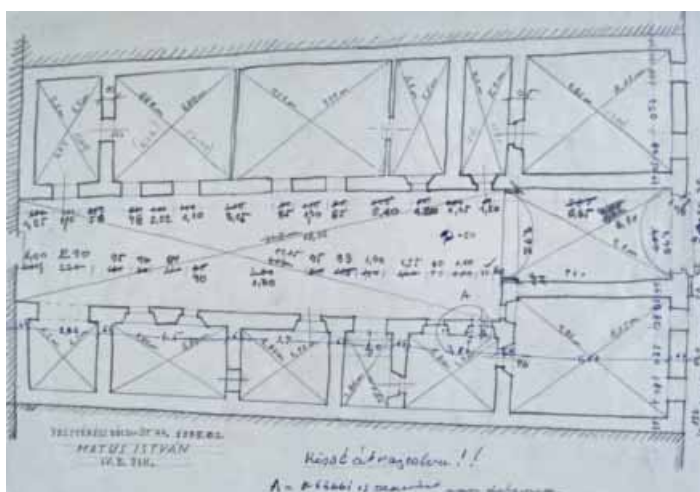

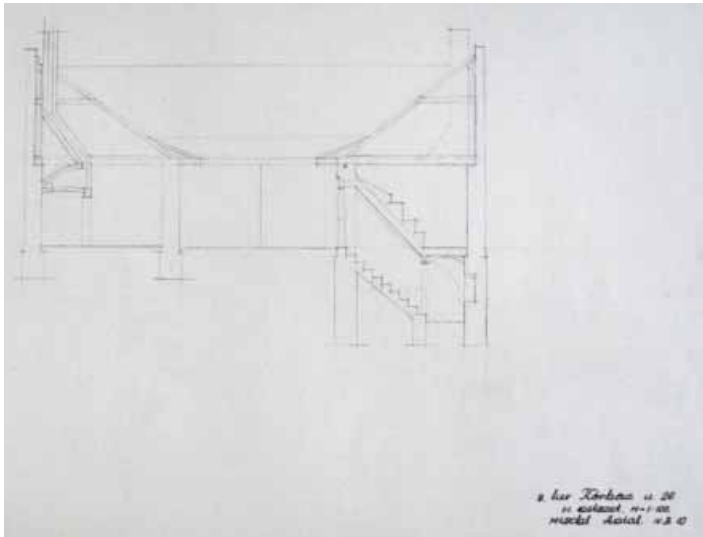

Jelzet: **100796**
 Eredeti jelzet: n.a.
 Tervrajz, hallgatói rajz, fotó: H
 Objektum: Lakóház metszete
 Megnevezés: I-I metszet
 Helység: Budapest
 Cím: Kórház utca 26.
 Hrsz: n.a.
 Szerzőségi közlés: Mischl Antal
 Szignó: jobbra lent
 Keltezés: s.a.
 Hordozó: papír
 Technika: ceruza
 Lépték: 1:100
 Méret: 29,7x42 cm
 Állapot: jó
 Hagyaték: Sódor Alajos
 Megjegyzés:



Jelzet: **100797**
 Eredeti jelzet: n.a.
 Tervrajz, hallgatói rajz, fotó: H
 Objektum: Lakóház homlokzata
 Megnevezés: n.a.
 Helység: [Budapest]
 Cím: [Kórház utca 26.]
 Hrsz: n.a.
 Szerzőségi közlés: Dobozy János, Sódor Alajos
 Szignó: balra lent, jobbra lent
 Keltezés: s.a.
 Hordozó: papír
 Technika: ceruza
 Lépték: 1:100
 Méret: 43x24 cm
 Állapot: jó
 Hagyaték: Sódor Alajos
 Megjegyzés: 100796-100804-ig összetartozó anyag

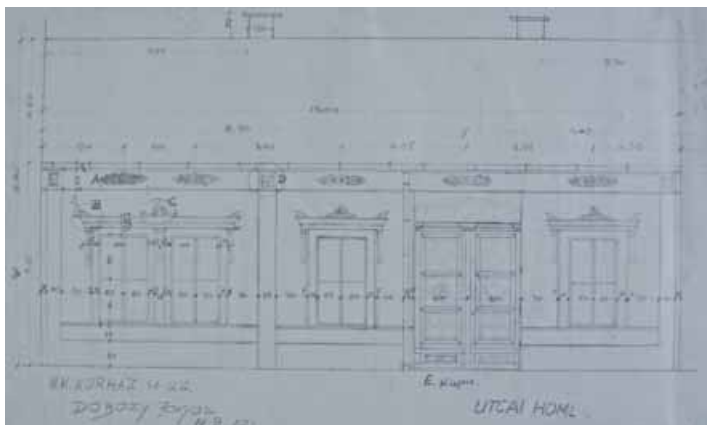

Jelzet: **100798**
 Eredeti jelzet: n.a.
 Tervrajz, hallgatói rajz, fotó: H
 Objektum: Lakóház homlokzata
 Megnevezés: Utcai homlokzat
 Helység: Budapest
 Cím: Kórház utca 26.
 Hrsz: n.a.
 Szerzőségi közlés: Dobozy János
 Szignó: balra lent
 Keltezés: s.a.
 Hordozó: papír
 Technika: ceruza
 Lépték: n.a.
 Méret: 17x29 cm
 Állapot: jó
 Hagyaték: Sódor Alajos
 Megjegyzés: 100796-100804-ig összetartozó anyag

Jelzet: **100799**

Eredeti jelzet: n.a.

Tervrajz, hallgatói rajz, fotó: H

Objektum: Lakóház kapu nézete

Megnevezés: Tölgyfa kapu

Helység: Budapest

Cím: Kórház utca 26.

Hrsz: n.a.

Szerzőségi közlés: Dobozy János

Szignó: jobbra lent

Keltezés: s.a.

Hordozó: papír

Technika: ceruza

Lépték: n.a.

Méret: 29,7x21 cm

Állapot: jó

Hagyaték: Sódor Alajos

Megjegyzés: 100796-100804-ig összetartozó anyag

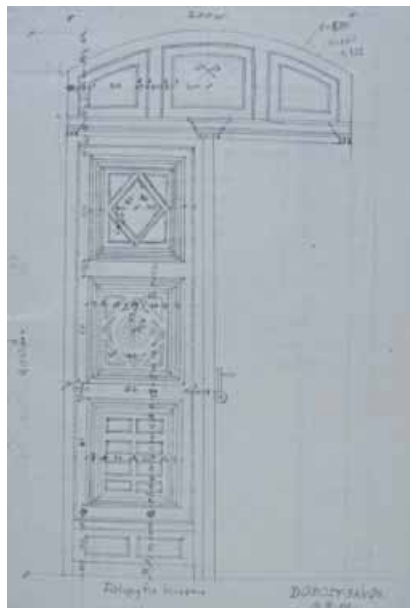

Jelzet: **100800**

Eredeti jelzet: n.a.

Tervrajz, hallgatói rajz, fotó: H

Objektum: Lakóház részlete

Megnevezés: A' részlet

Helység: Budapest

Cím: Kórház utca 26.

Hrsz: n.a.

Szerzőségi közlés: Dobozy János

Szignó: jobbra lent

Keltezés: s.a.

Hordozó: papír

Technika: ceruza

Lépték: n.a.

Méret: 21x29,7 cm

Állapot: jó

Hagyaték: Sódor Alajos

Megjegyzés: 100796-100804-ig összetartozó anyag

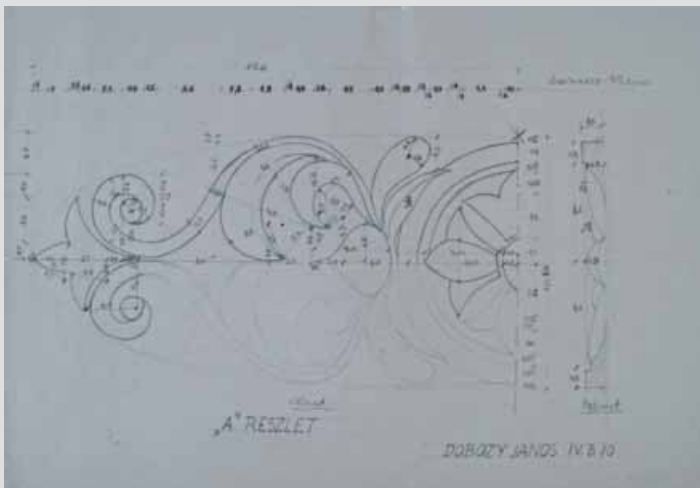

Jelzet: **100801**

Eredeti jelzet: n.a.

Tervrajz, hallgatói rajz, fotó: H

Objektum: Lakóház részlete

Megnevezés: B' részlet

Helység: Budapest

Cím: Kórház utca 26.

Hrsz: n.a.

Szerzőségi közlés: Dobozy János

Szignó: jobbra lent

Keltezés: s.a.

Hordozó: papír

Technika: ceruza

Lépték: n.a.

Méret: 29,7x21 cm

Állapot: jó

Hagyaték: Sódor Alajos

Megjegyzés: 100796-100804-ig összetartozó anyag

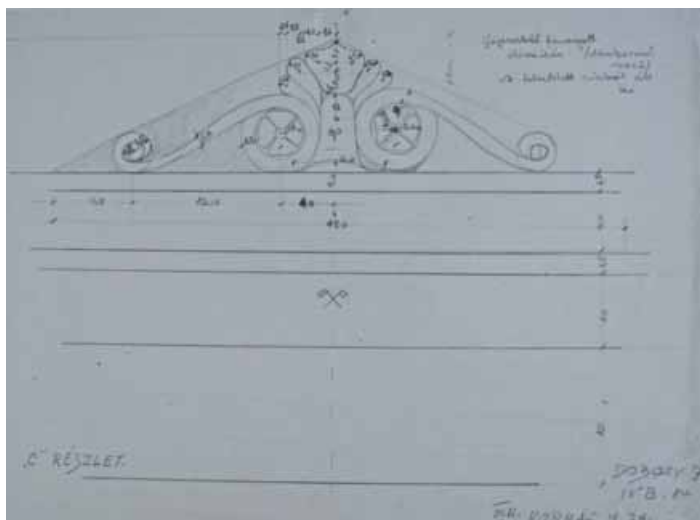

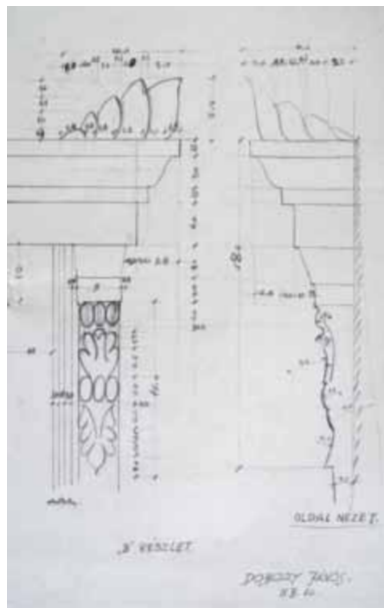

Jelzet: **100802**
 Eredeti jelzet: n.a.
 Tervrajz, hallgatói rajz, fotó: H
 Objektum: Lakóház részlete
 Megnevezés: C' részlet
 Helység: Budapest
 Cím: Kórház utca 26.
 Hrsz: n.a.
 Szerzőségi közlés: Dobozy János
 Szignó: jobbra lent
 Keltezés: s.a.
 Hordozó: papír
 Technika: ceruza
 Lépték: n.a.
 Méret: 21x29,7 cm
 Állapot: jó
 Hagyaték: Sódor Alajos
 Megjegyzés: 100796-100804-ig összetartozó anyag

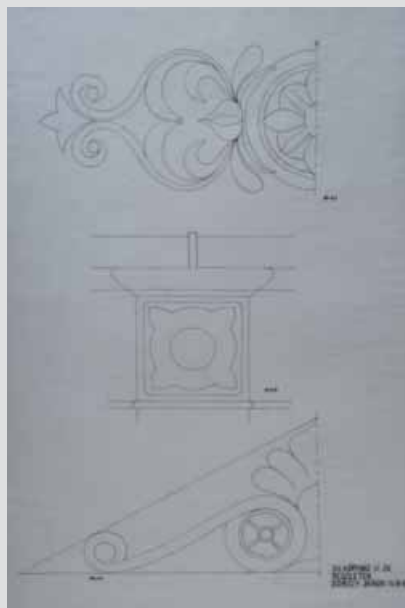

Jelzet: **100803**
 Eredeti jelzet: n.a.
 Tervrajz, hallgatói rajz, fotó: H
 Objektum: Lakóház részletei
 Megnevezés: Részletek
 Helység: Budapest
 Cím: Kórház utca 26.
 Hrsz: n.a.
 Szerzőségi közlés: Dobozy János
 Szignó: jobbra lent
 Keltezés: s.a.
 Hordozó: pausz
 Technika: tus
 Lépték: 1:1, 1:5
 Méret: 42x29,7 cm
 Állapot: jó
 Hagyaték: Sódor Alajos
 Megjegyzés: 100796-100804-ig összetartozó anyag

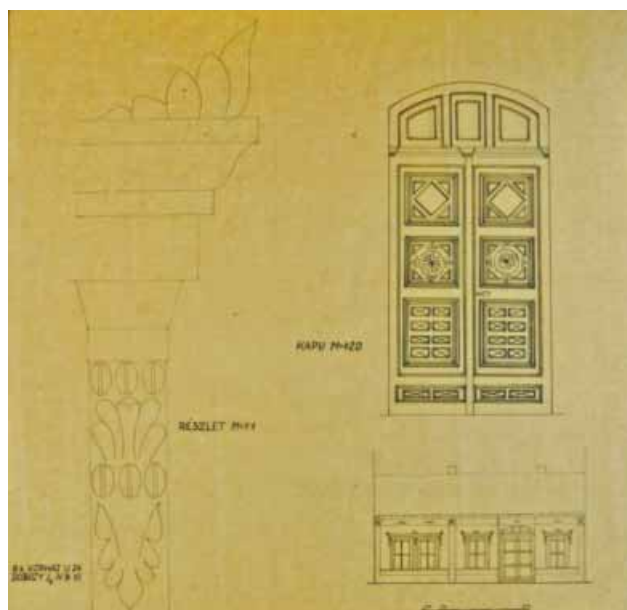

Jelzet: **100804**
 Eredeti jelzet: n.a.
 Tervrajz, hallgatói rajz, fotó: H
 Objektum: Lakóház részletei
 Megnevezés: Részlet, kapu
 Helység: Budapest
 Cím: Kórház utca 26.
 Hrsz: n.a.
 Szerzőségi közlés: Dobozy János
 Szignó: balra lent
 Keltezés: s.a.
 Hordozó: pausz
 Technika: tus
 Lépték: 1:1, 1:20
 1:100
 Méret: 39x40 cm
 Állapot: jó
 Hagyaték: Sódor Alajos
 Megjegyzés: 100796-100804-ig összetartozó anyag

**Jelzet: 100805**

Eredeti jelzet: n.a.

Tervrajz, hallgatói rajz, fotó: H

Objektum: Lakóház alaprajza

Megnevezés: Pince alaprajz

Helység: Budapest

Cím: Kórház utca 26.

Hrsz: n.a.

Szerzőségi közlés: Mischl Antal

Sznó: jobbra lent

Keltezés: s.a.

Hordozó: papír

Technika: ceruza

Lépték: 1:100

Méret: 43x61 cm

Állapot: jó

Hagyaték: Sódor Alajos

Megjegyzés: 100805-100817-ig összetartozó anyag

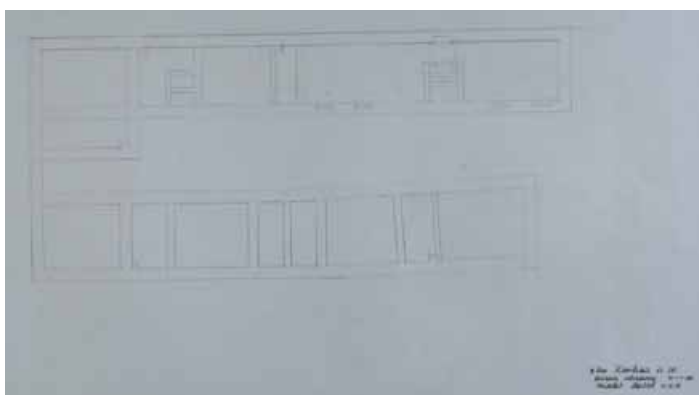
**Jelzet: 100806**

Eredeti jelzet: n.a.

Tervrajz, hallgatói rajz, fotó: H

Objektum: Lakóház alaprajza

Megnevezés: Földszinti alaprajz

Helység: Budapest

Cím: Kórház utca 26.

Hrsz: n.a.

Szerzőségi közlés: Mischl Antal

Sznó: jobbra lent

Keltezés: s.a.

Hordozó: papír

Technika: ceruza

Lépték: 1:100

Méret: 43x61 cm

Állapot: jó

Hagyaték: Sódor Alajos

Megjegyzés: 100805-100817-ig összetartozó anyag

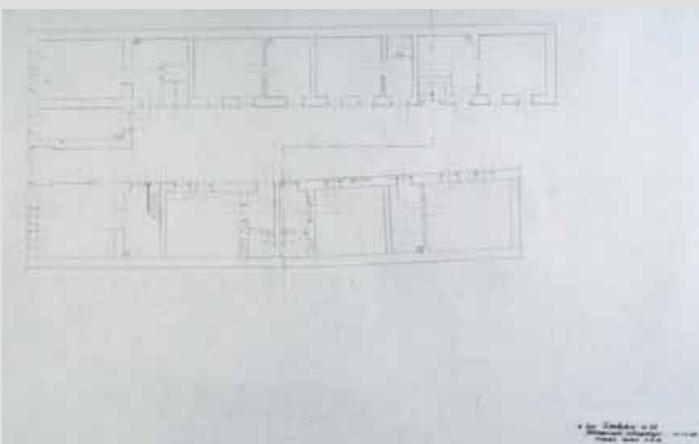
**Jelzet: 100807**

Eredeti jelzet: n.a.

Tervrajz, hallgatói rajz, fotó: H

Objektum: Lakóház metszete

Megnevezés: I-I metszet

Helység: Budapest

Cím: Kórház utca 26.

Hrsz: n.a.

Szerzőségi közlés: Mischl Antal

Sznó: jobbra fent

Keltezés: s.a.

Hordozó: pausz

Technika: tus

Lépték: 1:100

Méret: 26x40 cm

Állapot: jó

Hagyaték: Sódor Alajos

Megjegyzés: 100805-100817-ig összetartozó anyag

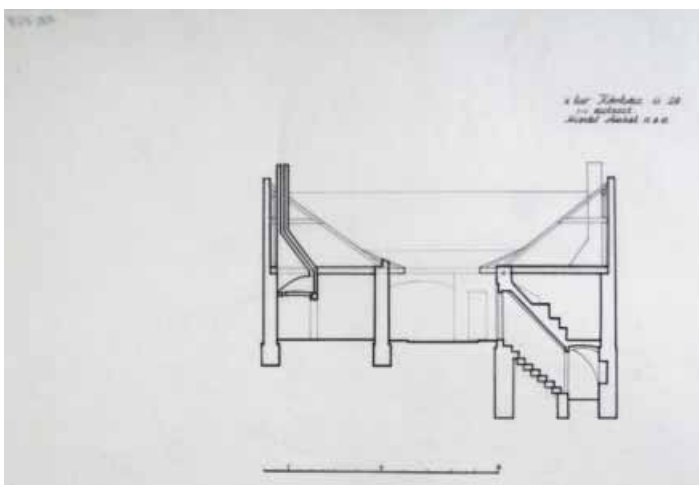

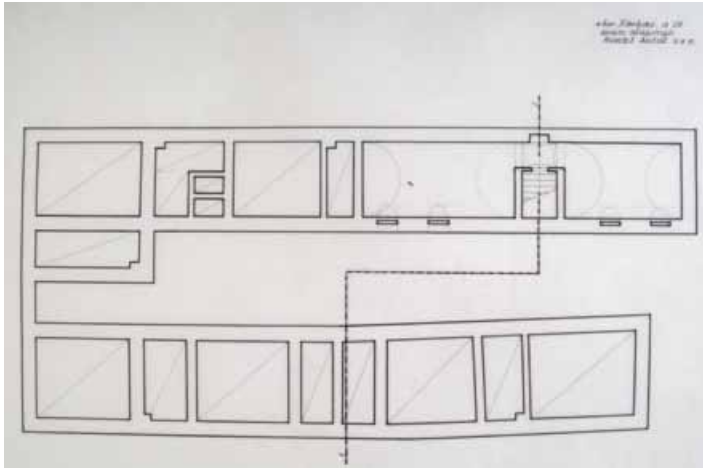

Jelzet: **100808**
 Eredeti jelzet: n.a.
 Tervrajz, hallgatói rajz, fotó: H
 Objektum: Lakóház alaprajz
 Megnevezés: Pince alaprajz
 Helység: Budapest
 Cím: Kórház utca 26.
 Hrsz: n.a.
 Szerzőségi közlés: Mischl Antal
 Szignó: jobbra fent
 Keltezés: s.a.
 Hordozó: pausz
 Technika: tus
 Lépték: 1:100
 Méret: 43x61 cm
 Állapot: jó
 Hagyaték: Sódor Alajos
 Megjegyzés: 100805-100817-ig összetartozó anyag

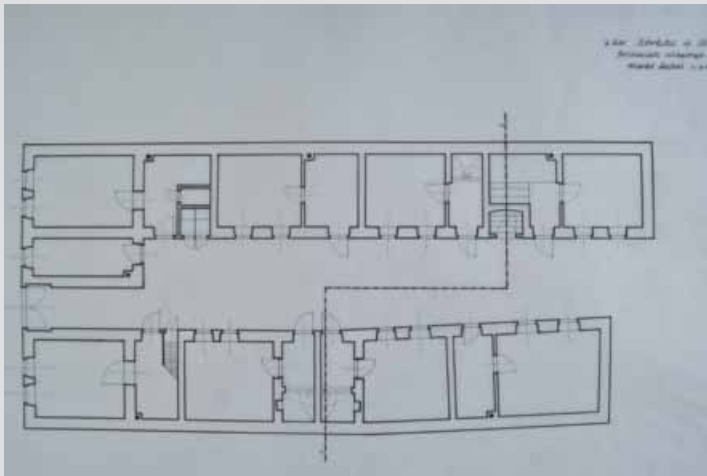

Jelzet: **100809**
 Eredeti jelzet: n.a.
 Tervrajz, hallgatói rajz, fotó: H
 Objektum: Lakóház alaprajz
 Megnevezés: Földszinti alaprajz
 Helység: Budapest
 Cím: Kórház utca 26.
 Hrsz: n.a.
 Szerzőségi közlés: Mischl Antal
 Szignó: jobbra fent
 Keltezés: s.a.
 Hordozó: pausz
 Technika: tus
 Lépték: 1:100
 Méret: 43x61 cm
 Állapot: jó
 Hagyaték: Sódor Alajos
 Megjegyzés: 100805-100817-ig összetartozó anyag

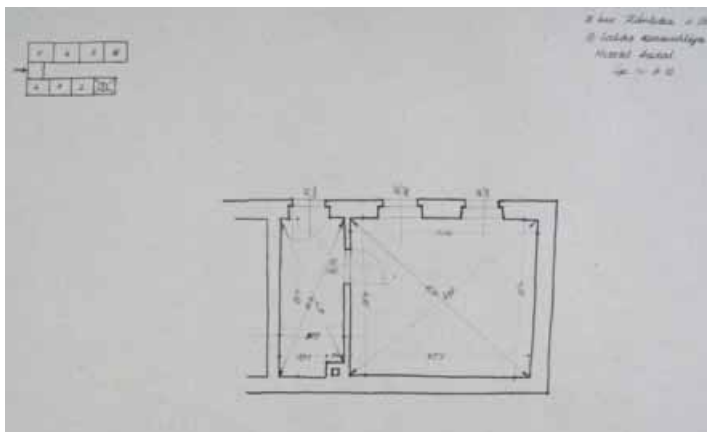

Jelzet: **100810**
 Eredeti jelzet: n.a.
 Tervrajz, hallgatói rajz, fotó: H
 Objektum: Lakóház alaprajzi részlete
 Megnevezés: 1. lakás manuáléja
 Helység: Budapest
 Cím: Kórház utca 26.
 Hrsz: n.a.
 Szerzőségi közlés: Mischl Antal
 Szignó: jobbra fent
 Keltezés: s.a.
 Hordozó: papír
 Technika: ceruza
 Lépték: n.a.
 Méret: 21x29,7 cm
 Állapot: jó
 Hagyaték: Sódor Alajos
 Megjegyzés: 100805-100817-ig összetartozó anyag

Jelzet: **100811**

Eredeti jelzet: n.a.

Tervrajz, hallgatói rajz, fotó: H

Objektum: Lakóház alaprajzi részlete

Megnevezés: 2. lakás manuáléja

Helység: Budapest

Cím: Kórház utca 26.

Hrsz: n.a.

Szerzőségi közlés: Mischl Antal

Szignó: jobbra fent

Keltezés: s.a.

Hordozó: papír

Technika: ceruza

Lépték: n.a.

Méret: 21x29,7 cm

Állapot: jó

Hagyaték: Sódor Alajos

Megjegyzés: 100805-100817-ig összetartozó anyag

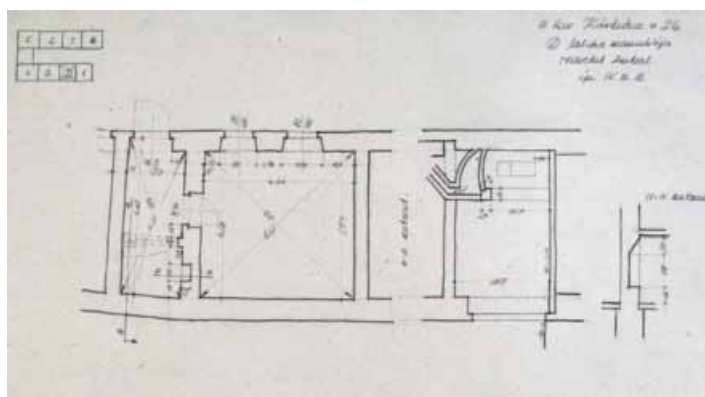

Jelzet: **100812**

Eredeti jelzet: n.a.

Tervrajz, hallgatói rajz, fotó: H

Objektum: Lakóház alaprajzi részlete

Megnevezés: 3. lakás manuáléja

Helység: Budapest

Cím: Kórház utca 26.

Hrsz: n.a.

Szerzőségi közlés: Mischl Antal

Szignó: jobbra fent

Keltezés: s.a.

Hordozó: papír

Technika: ceruza

Lépték: n.a.

Méret: 21x29,7 cm

Állapot: jó

Hagyaték: Sódor Alajos

Megjegyzés: 100805-100817-ig összetartozó anyag

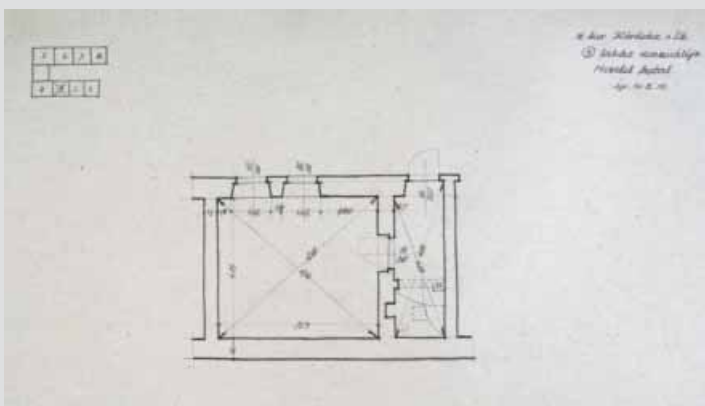

Jelzet: **100813**

Eredeti jelzet: n.a.

Tervrajz, hallgatói rajz, fotó: H

Objektum: Lakóház alaprajzi részlete

Megnevezés: 4. lakás manuáléja

Helység: Budapest

Cím: Kórház utca 26.

Hrsz: n.a.

Szerzőségi közlés: Mischl Antal

Szignó: jobbra fent

Keltezés: s.a.

Hordozó: papír

Technika: ceruza

Lépték: n.a.

Méret: 21x29,7 cm

Állapot: jó

Hagyaték: Sódor Alajos

Megjegyzés: 100805-100817-ig összetartozó anyag

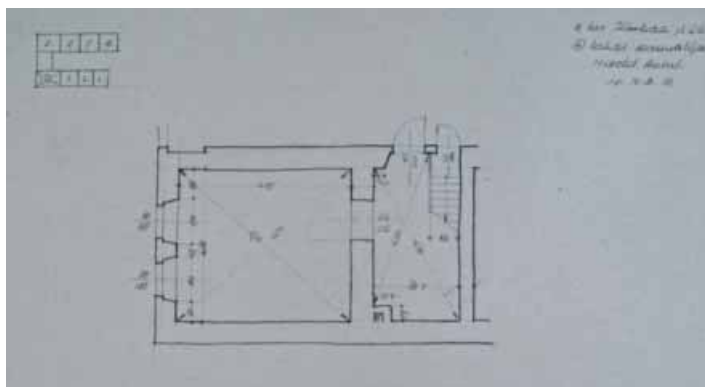

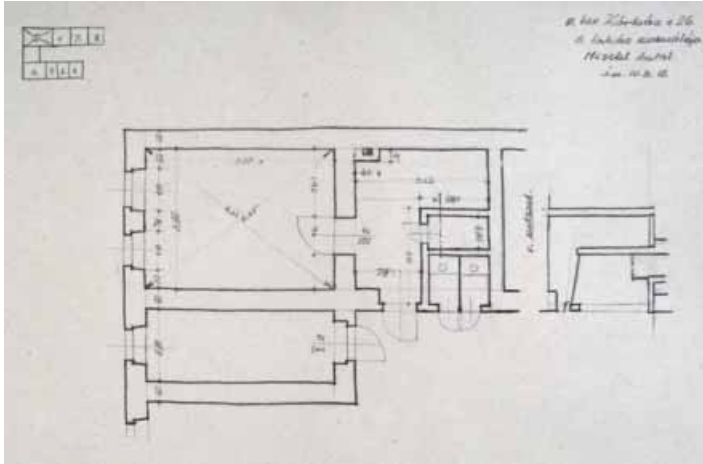

Jelzet: **100814**
 Eredeti jelzet: n.a.
 Tervrajz, hallgatói rajz, fotó: H
 Objektum: Lakóház alaprajzi részlete
 Megnevezés: 5. lakás manuáléja
 Helység: Budapest
 Cím: Kórház utca 26.
 Hrsz: n.a.
 Szerzőségi közlés: Mischl Antal
 Szignó: jobbra fent
 Keltezés: s.a.
 Hordozó: papír
 Technika: ceruza
 Lépték: n.a.
 Méret: 21x29,7 cm
 Állapot: jó
 Hagyaték: Sódor Alajos
 Megjegyzés: 100805-100817-ig összetartozó anyag

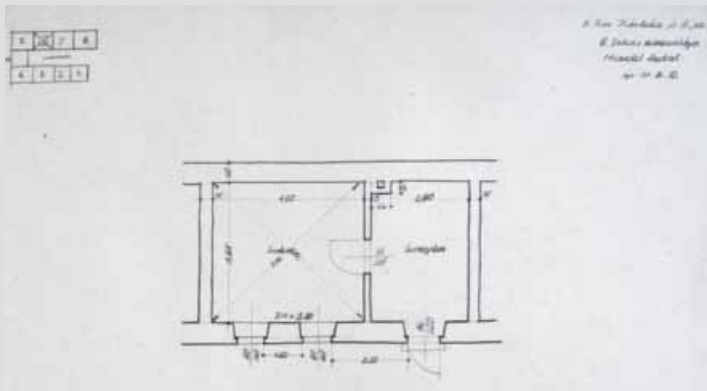

Jelzet: **100815**
 Eredeti jelzet: n.a.
 Tervrajz, hallgatói rajz, fotó: H
 Objektum: Lakóház alaprajzi részlete
 Megnevezés: 6. lakás manuáléja
 Helység: Budapest
 Cím: Kórház utca 26.
 Hrsz: n.a.
 Szerzőségi közlés: Mischl Antal
 Szignó: jobbra fent
 Keltezés: s.a.
 Hordozó: papír
 Technika: ceruza
 Lépték: n.a.
 Méret: 21x29,7 cm
 Állapot: jó
 Hagyaték: Sódor Alajos
 Megjegyzés: 100805-100817-ig összetartozó anyag

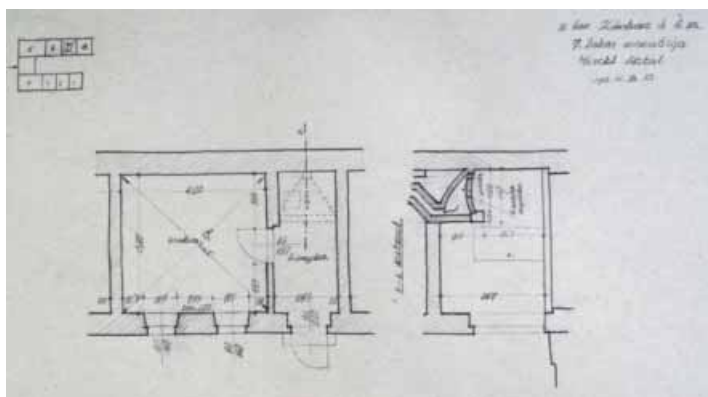

Jelzet: **100816**
 Eredeti jelzet: n.a.
 Tervrajz, hallgatói rajz, fotó: H
 Objektum: Lakóház alaprajzi részlete
 Megnevezés: 7. lakás manuáléja
 Helység: Budapest
 Cím: Kórház utca 26.
 Hrsz: n.a.
 Szerzőségi közlés: Mischl Antal
 Szignó: jobbra fent
 Keltezés: s.a.
 Hordozó: papír
 Technika: ceruza
 Lépték: n.a.
 Méret: 21x29,7 cm
 Állapot: jó
 Hagyaték: Sódor Alajos
 Megjegyzés: 100805-100817-ig összetartozó anyag

**Jelzet: 100817**

Eredeti jelzet: n.a.

Tervrajz, hallgatói rajz, fotó: H

Objektum: Lakóház alaprajzi részlete

Megnevezés: 8. lakás manuáléja

Helység: Budapest

Cím: Kórház utca 26.

Hrsz: n.a.

Szerzőségi közlés: Mischl Antal

Szignó: jobbra fent

Keltezés: s.a.

Hordozó: papír

Technika: ceruza

Lépték: n.a.

Méret: 21x29,7 cm

Állapot: jó

Hagyaték: Sódor Alajos

Megjegyzés: 100805-100817-ig összetartozó anyag

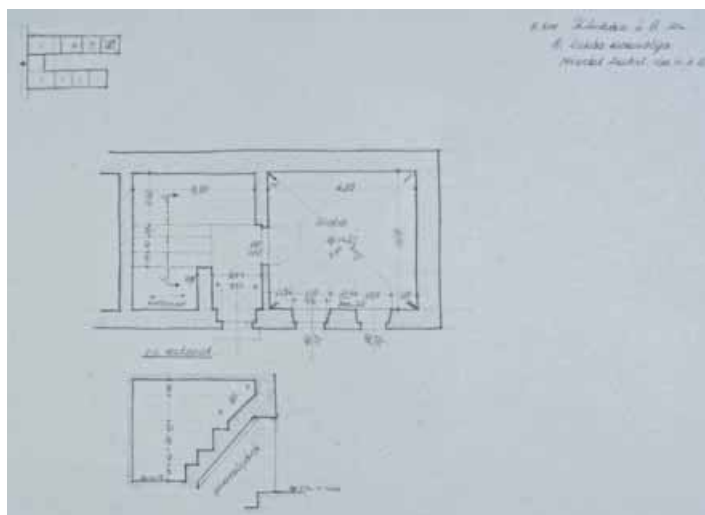
**Jelzet: 100818**

Eredeti jelzet: n.a.

Tervrajz, hallgatói rajz, fotó: H

Objektum: Lakóház nézete

Megnevezés: n.a.

Helység: Budapest

Cím: n.a.

Hrsz: n.a.

Szerzőségi közlés: Csiky Erzsébet

Szignó: jobbra lent

Keltezés: s.a.

Hordozó: papír

Technika: ceruza

Lépték: n.a.

Méret: 29,7x42 cm

Állapot: jó

Hagyaték: Sódor Alajos

Megjegyzés:

**Jelzet: 100819**

Eredeti jelzet: n.a.

Tervrajz, hallgatói rajz, fotó: H

Objektum: Lakóház nézete és részletei

Megnevezés: Bécsi utca felőli homlokzat

Helység: Budapest

Cím: Bécsi út

Hrsz: n.a.

Szerzőségi közlés: Sódor Alajos

Szignó: jobbra lent

Keltezés: s.a.

Hordozó: papír

Technika: ceruza

Lépték: n.a.

Méret: 43x61 cm

Állapot: jó

Hagyaték: Sódor Alajos

Megjegyzés:

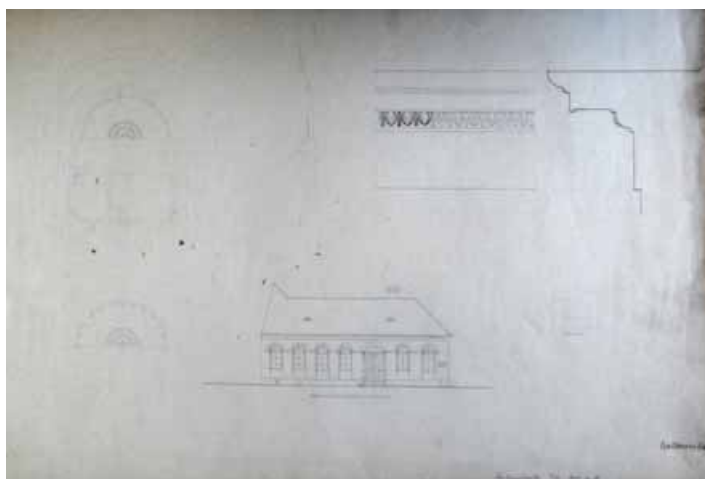

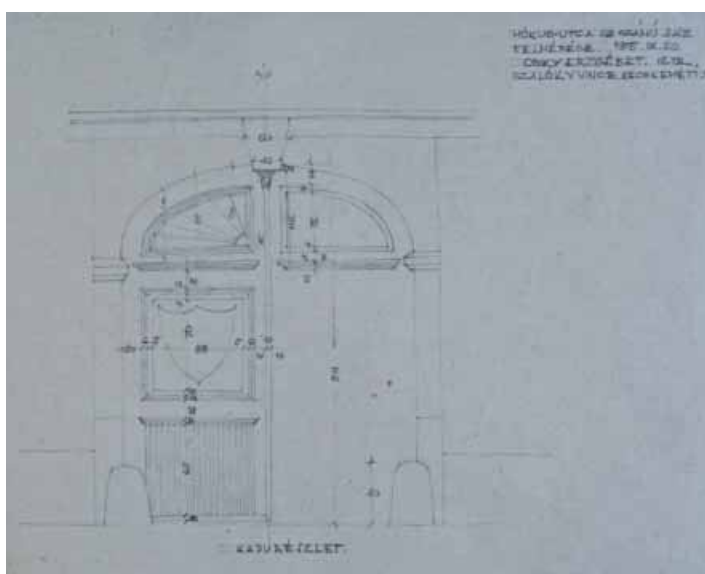

Jelzet: **100820**
 Eredeti jelzet: n.a.
 Tervrajz, hallgatói rajz, fotó: H
 Objektum: Lakóház kapu részlete
 Megnevezés: Mókus utca 22. számú lakóház felmérése
 Helység: Budapest
 Cím: Mókus utca 22.
 Hrsz: n.a.
 Szerzőségi közlés: Csiky Erzsébet Szalóky Vince, Kecskeméti István
 Szignó: jobbra fent
 Keltezés: 1955.09.20.
 Hordozó: papír
 Technika: ceruza
 Lépték: n.a.
 Méret: 21x29,7 cm
 Állapot: jó
 Hagyaték: Sódor Alajos
 Megjegyzés: 100820-100825, 100856 és 100859 összetartozó anyag

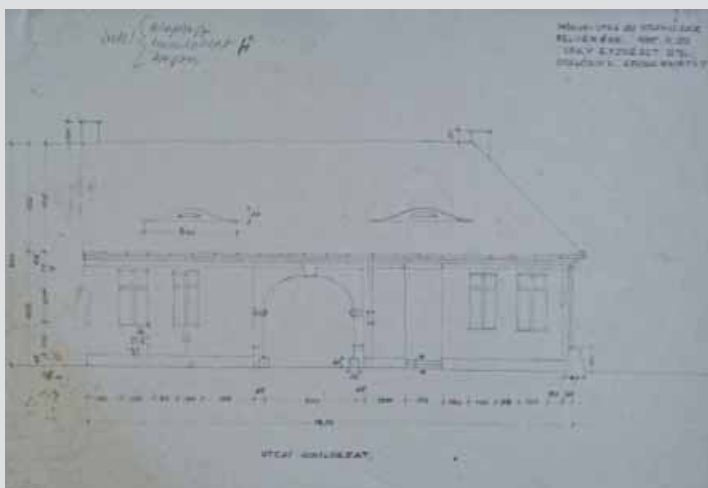

Jelzet: **100821**
 Eredeti jelzet: n.a.
 Tervrajz, hallgatói rajz, fotó: H
 Objektum: Lakóház homlokzata
 Megnevezés: Utcai homlokzat
 Helység: Budapest
 Cím: Mókus utca 22.
 Hrsz: n.a.
 Szerzőségi közlés: Csiky Erzsébet Szalóky Vince, Kecskeméti István
 Szignó: jobbra fent
 Keltezés: 1955.09.20.
 Hordozó: papír
 Technika: ceruza
 Lépték: n.a.
 Méret: 21x29,7 cm
 Állapot: jó
 Hagyaték: Sódor Alajos
 Megjegyzés: 100820-100825, 100856 és 100859 összetartozó anyag

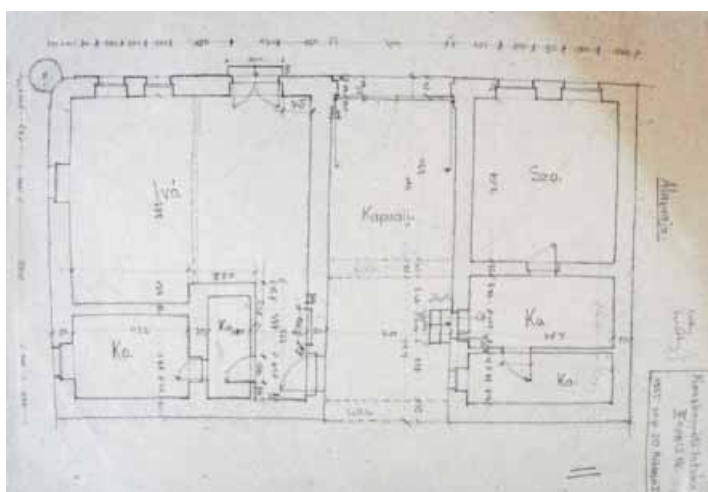

Jelzet: **100822**
 Eredeti jelzet: n.a.
 Tervrajz, hallgatói rajz, fotó: H
 Objektum: Lakóház földszinti alaprajza
 Megnevezés: Alaprajz
 Helység: Budapest
 Cím: Mókus utca 22.
 Hrsz: n.a.
 Szerzőségi közlés: Csiky Erzsébet, Szalóky Vince
 Szignó: jobbra fent
 Keltezés: 1955.09.20.
 Hordozó: papír
 Technika: ceruza
 Lépték: n.a.
 Méret: 29,7x21 cm
 Állapot: jó
 Hagyaték: Sódor Alajos
 Megjegyzés: 100820-100825, 100856 és 100859 összetartozó anyag



Jelzet: **100823**

Eredeti jelzet: n.a.

Tervrajz, hallgatói rajz, fotó: H

Objektum: Lakóház oldalhomlokzat

Megnevezés: Oldalhomlokzat

Helység: Budapest

Cím: Mókus utca 22.

Hrsz: n.a.

Szerzőségi közlés: Csiky Erzsébet, Szalóky Vince

Kecskeméti István

Szignó: jobbra fent

Keltezés: 1955.09.20.

Hordozó: papír

Technika: ceruza

Lépték: n.a.

Méret: 21x29,7 cm

Állapot: jó

Hagyaték: Sódor Alajos

Megjegyzés: 100820-100825, 100856 és 100859

összetartozó anyag

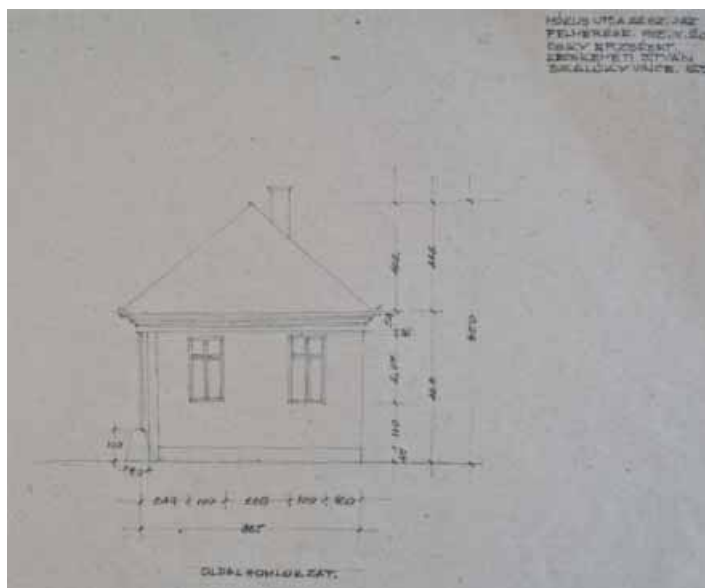

Jelzet: **100824**

Eredeti jelzet: n.a.

Tervrajz, hallgatói rajz, fotó: H

Objektum: Lakóház részletei

Megnevezés: Lakóház részletei, főpárkány kapuoszlop részlete

Helység: Budapest

Cím: Mókus utca 22.

Hrsz: n.a.

Szerzőségi közlés: Csiky Erzsébet, Szalóky Vince,

Kecskeméti István

Szignó: jobbra fent

Keltezés: 1955.09.20.

Hordozó: papír

Technika: ceruza

Lépték: n.a.

Méret: 21x29,7 cm

Állapot: jó

Hagyaték: Sódor Alajos

Megjegyzés: 100820-100825, 100856 és 100859

összetartozó anyag

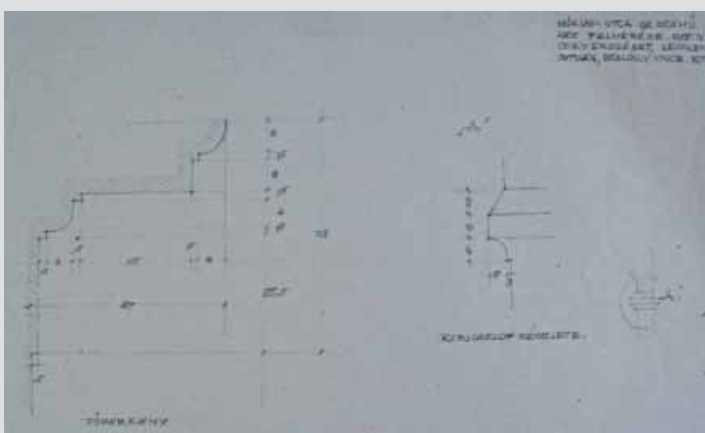

Jelzet: **100825**

Eredeti jelzet: n.a.

Tervrajz, hallgatói rajz, fotó: H

Objektum: Lakóház keresztmetszete

Megnevezés: n.a.

Helység: Budapest

Cím: Mókus utca 22.

Hrsz: n.a.

Szerzőségi közlés: Kecskeméti István

Szignó: jobbra fent

Keltezés: 1955.09.20.

Hordozó: papír

Technika: ceruza

Lépték: n.a.

Méret: 21x29,7 cm

Állapot: jó

Hagyaték: Sódor Alajos

Megjegyzés: 100820-100825, 100856 és 100859

összetartozó anyag

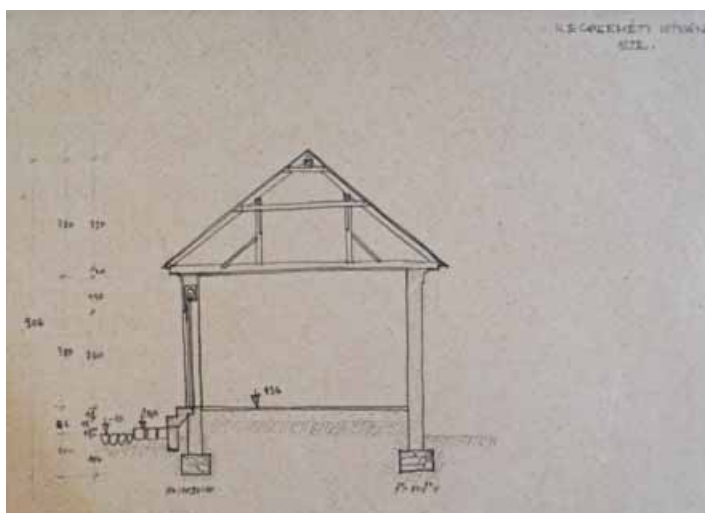

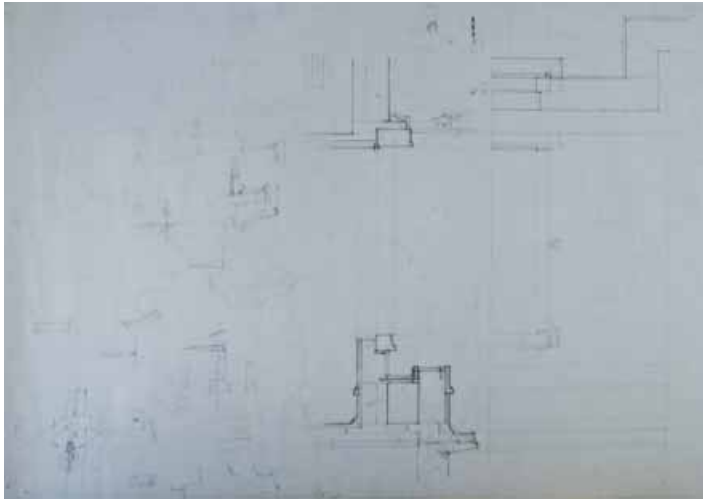

Jelzet: **100826**
 Eredeti jelzet: n.a.
 Tervrajz, hallgatói rajz, fotó: H
 Objektum: Részletrajzok
 Megnevezés: n.a.
 Helység: n.a.
 Cím: n.a.
 Hrsz: n.a.
 Szerzőségi közlés: n.a.
 Szignó: n.a.
 Keltezés: s.a.
 Hordozó: papír
 Technika: ceruza
 Lépték: n.a.
 Méret: 43x61 cm
 Állapot: jó
 Hagyaték: Sódor Alajos
 Megjegyzés:

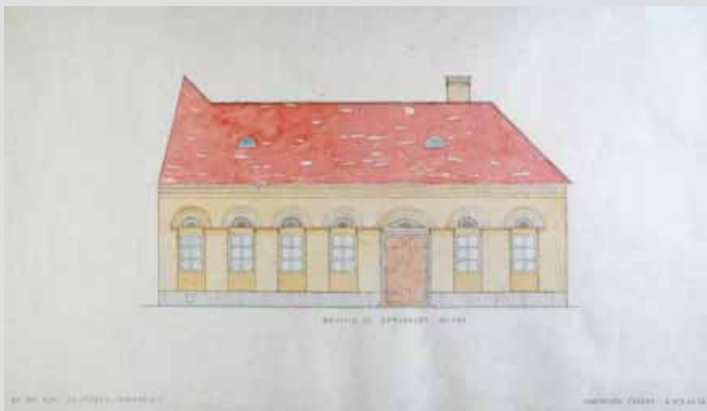

Jelzet: **100827**
 Eredeti jelzet: n.a.
 Tervrajz, hallgatói rajz, fotó: H
 Objektum: Lakóház homlokzata
 Megnevezés: Homlokzat
 Helység: Budapest
 Cím: Bécsi út 77.
 Hrsz: n.a.
 Szerzőségi közlés: Bakonyvári Ferenc
 Szignó: jobbra lent
 Keltezés: 1955.11.28.
 Hordozó: papír
 Technika: ceruza, akvarell
 Lépték: 1:50
 Méret: 43x61 cm
 Állapot: jó
 Hagyaték: Sódor-hagyaték
 Megjegyzés: 100827-100833, 100847 és 100853
 összetartozó anyag

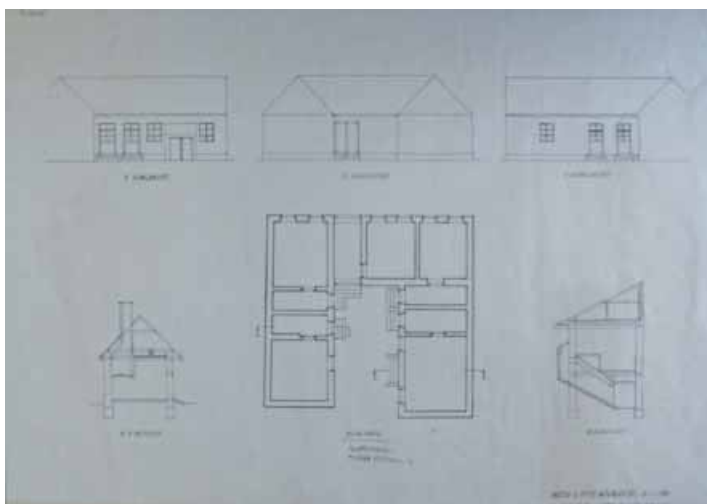

Jelzet: **100828**
 Eredeti jelzet: n.a.
 Tervrajz, hallgatói rajz, fotó: H
 Objektum: Lakóház alaprajza, homlokzatai, metszetei
 Megnevezés: Alaprajz, metszet, homlokzat
 Helység: Budapest
 Cím: Bécsi út 77.
 Hrsz: n.a.
 Szerzőségi közlés: Zang Do Hian
 Szignó: jobbra lent
 Keltezés: 1955.11.20.
 Hordozó: pausz
 Technika: tus
 Lépték: 1:100
 Méret: 41x59 cm
 Állapot: jó
 Hagyaték: Sódor-hagyaték
 Megjegyzés: 100827-100833, 100847 és 100853
 összetartozó anyag



Jelzet: **100829**

Eredeti jelzet: n.a.

Tervrajz, hallgatói rajz, fotó: H

Objektum: Épület metszete

Megnevezés: Metszet pince lejárón át

Helység: Budapest

Cím: [Bécsi út 77.]

Hrsz: n.a.

Szerzőségi közlés: Hajnóczi Gyula

Szignó: jobbra lent

Keltezés: s.a.

Hordozó: papír

Technika: ceruza

Lépték: n.a.

Méret: 30x21 cm

Állapot: jó

Hagyaték: Sódor-hagyaték

Megjegyzés: 100827-100833, 100847 és 100853

összetartozó anyag

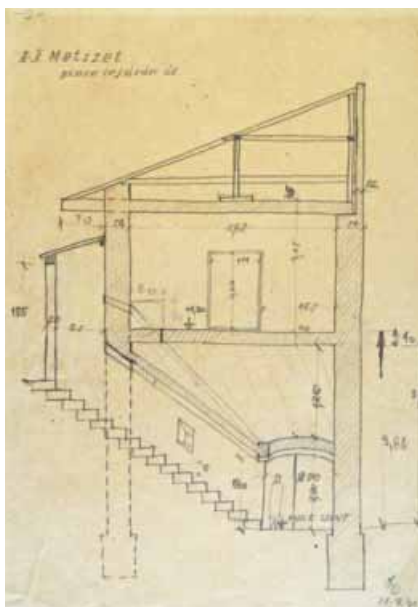

Jelzet: **100830**

Eredeti jelzet: n.a.

Tervrajz, hallgatói rajz, fotó: H

Objektum: Főpárkány részlete

Megnevezés: Főpárkány részlete

Helység: Budapest

Cím: Bécsi út 77.

Hrsz: n.a.

Szerzőségi közlés: Hajnóczi Gyula, Tábor János

Szignó: jobbra lent

Keltezés: 1955.09.20.

Hordozó: papír

Technika: ceruza

Lépték: n.a.

Méret: 30x21 cm

Állapot: jó

Hagyaték: Sódor-hagyaték

Megjegyzés: 100827-100833, 100847 és 100853

összetartozó anyag

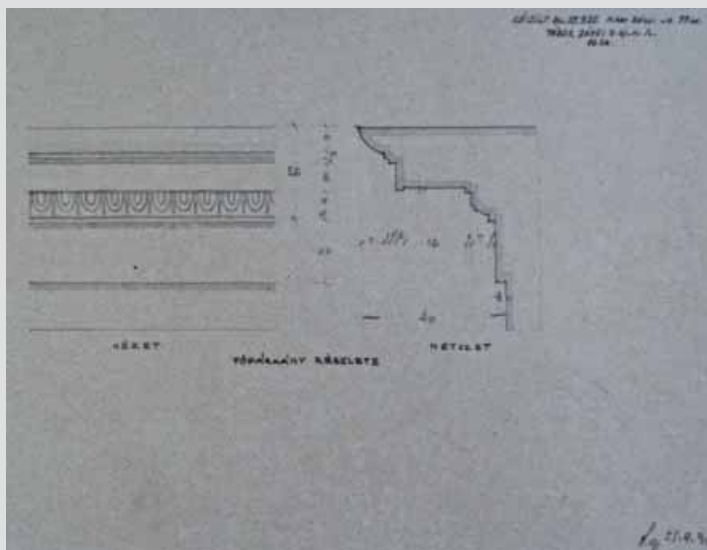

Jelzet: **100831**

Eredeti jelzet: n.a.

Tervrajz, hallgatói rajz, fotó: H

Objektum: Épület metszete

Megnevezés: Metszet

Helység: Budapest

Cím: Bécsi út 77.

Hrsz: n.a.

Szerzőségi közlés: Bakonyvári Ferenc, Hajnóczi Gyula

Szignó: jobbra lent

Keltezés: 1955.09.20.

Hordozó: papír

Technika: ceruza

Lépték: n.a.

Méret: 30x21 cm

Állapot: jó

Hagyaték: Sódor-hagyaték

Megjegyzés: 100827-100833, 100847 és 100853

összetartozó anyag

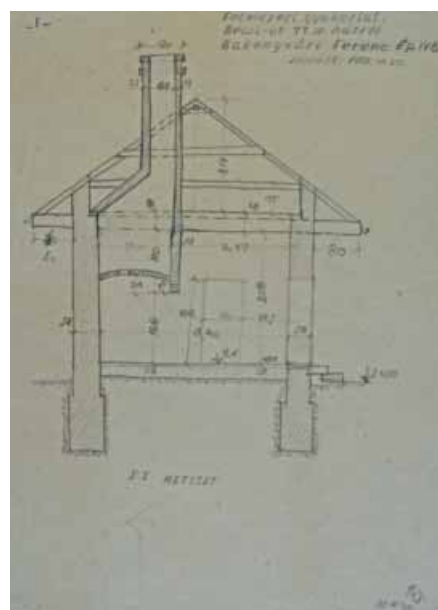

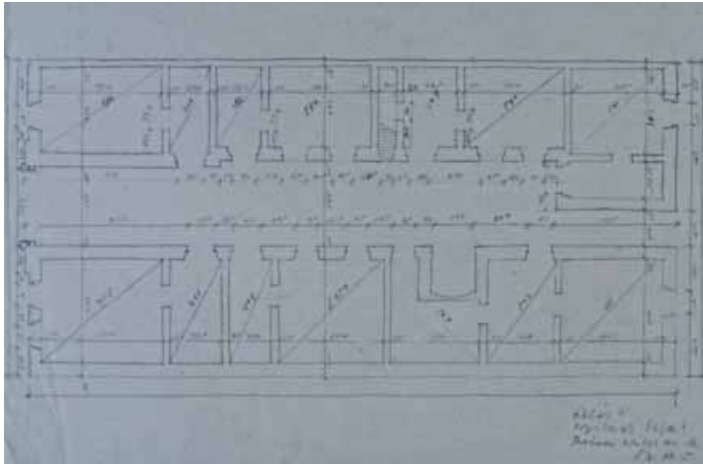

Jelzet: **100832**
 Eredeti jelzet: n.a.
 Tervrajz, hallgatói rajz, fotó: H
 Objektum: Épület alaprajza
 Megnevezés: n.a.
 Helység: Budapest
 Cím: [Bécsi út 77.]
 Hrsz: n.a.
 Szerzőségi közlés: Hajnóczy Gyula
 Szignó: jobbra lent
 Keltezés: s.a.
 Hordozó: papír
 Technika: ceruza
 Lépték: n.a.
 Méret: 30x21 cm
 Állapot: jó
 Hagyaték: Sódor-hagyaték
 Megjegyzés: 100827-100833, 100847 és 100853
 összetartozó anyag

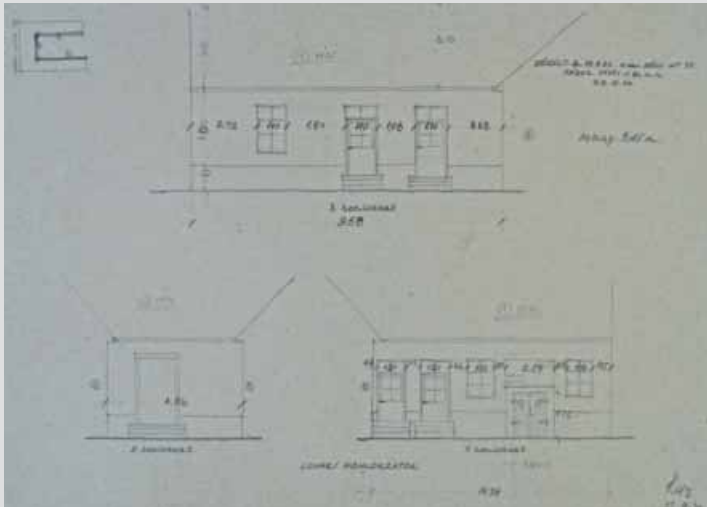

Jelzet: **100833**
 Eredeti jelzet: n.a.
 Tervrajz, hallgatói rajz, fotó: H
 Objektum: Épület udvari homlokzatai
 Megnevezés: Udvari homlokzatok
 Helység: Budapest
 Cím: Bécsi út 77.
 Hrsz: n.a.
 Szerzőségi közlés: Hajnóczy Gyula, Tábor János
 Szignó: jobbra lent
 Keltezés: s.a.
 Hordozó: papír
 Technika: ceruza
 Lépték: n.a.
 Méret: 30x21 cm
 Állapot: jó
 Hagyaték: Sódor-hagyaték
 Megjegyzés: 100827-100833, 100847 és 100853
 összetartozó anyag

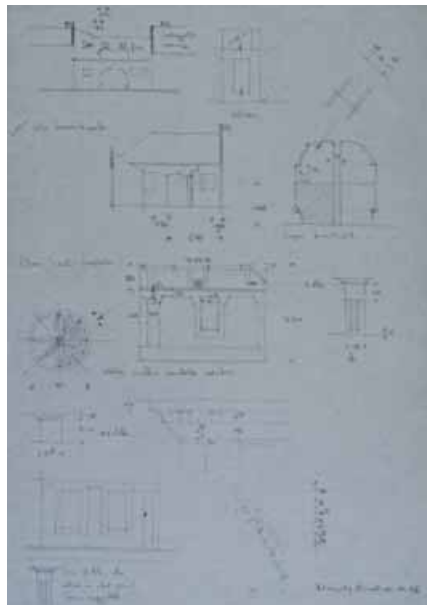

Jelzet: **100834**
 Eredeti jelzet: n.a.
 Tervrajz, hallgatói rajz, fotó: H
 Objektum: Épület részletrajzai
 Megnevezés: n.a.
 Helység: Budapest
 Cím: Kórház út 18.
 Hrsz: n.a.
 Szerzőségi közlés: Mészöly András, [Vincze Imre]
 Szignó: jobbra lent
 Keltezés: s.a.
 Hordozó: papír
 Technika: ceruza
 Lépték: n.a.
 Méret: 21x30 cm
 Állapot: jó
 Hagyaték: Sódor Alajos
 Megjegyzés: 100834-100840-ig összetartozó anyag



**Jelzet: 100835**

Eredeti jelzet: n.a.

Tervrajz, hallgatói rajz, fotó: H

Objektum: Épület homlokzata

Megnevezés: n.a.

Helység: Budapest

Cím: Kórház út 18.

Hrsz: n.a.

Szerzőségi közlés: Mészöly András, [Vincze Imre]

Szignó: jobbra lent

Keltezés: s.a.

Hordozó: papír

Technika: ceruza

Lépték: n.a.

Méret: 30x21 cm

Állapot: jó

Hagyaték: Sódor Alajos

Megjegyzés: 100834-100840-ig összetartozó anyag

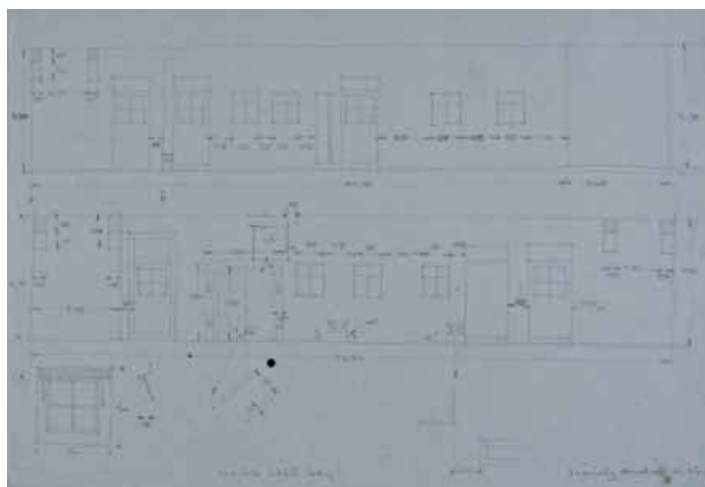
**Jelzet: 100836**

Eredeti jelzet: n.a.

Tervrajz, hallgatói rajz, fotó: H

Objektum: Épület homlokzata

Megnevezés: n.a.

Helység: Budapest

Cím: Kórház út 18.

Hrsz: n.a.

Szerzőségi közlés: Mészöly András, [Vincze Imre]

Szignó: jobbra lent

Keltezés: s.a.

Hordozó: papír

Technika: ceruza

Lépték: n.a.

Méret: 30x21 cm

Állapot: jó

Hagyaték: Sódor Alajos

Megjegyzés: 100834-100840-ig összetartozó anyag

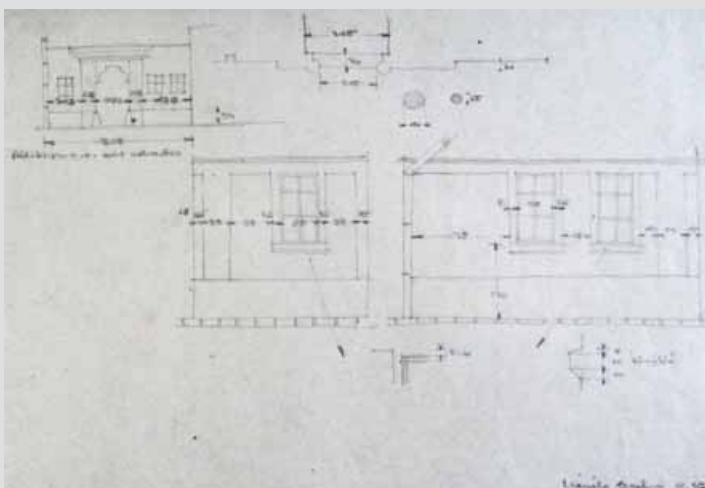
**Jelzet: 100837**

Eredeti jelzet: n.a.

Tervrajz, hallgatói rajz, fotó: H

Objektum: Épület metszete

Megnevezés: n.a.

Helység: Budapest

Cím: Kórház út 18.

Hrsz: n.a.

Szerzőségi közlés: Mészöly András, [Vincze Imre]

Szignó: jobbra lent

Keltezés: s.a.

Hordozó: papír

Technika: ceruza

Lépték: n.a.

Méret: 21x30 cm

Állapot: jó

Hagyaték: Sódor Alajos

Megjegyzés: 100834-100840-ig összetartozó anyag

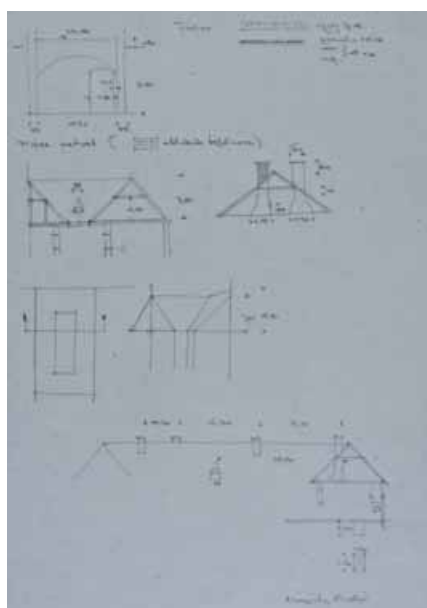

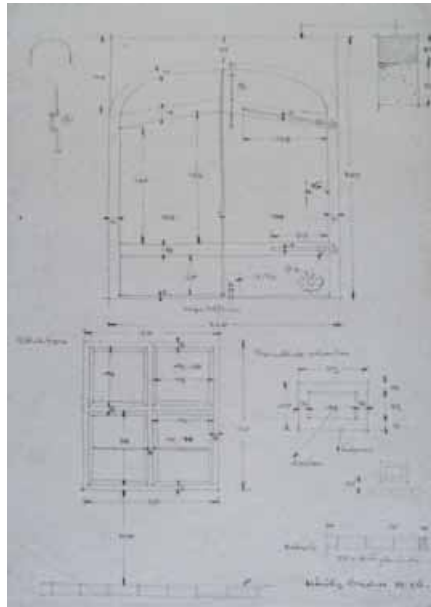

Jelzet: **100838**
 Eredeti jelzet: n.a.
 Tervrajz, hallgatói rajz, fotó: H
 Objektum: Épület nyílás részletei
 Megnevezés: n.a.
 Helység: Budapest
 Cím: Kórház út 18.
 Hrsz: n.a.
 Szerzőségi közlés: Mészöly András, [Vincze Imre]
 Szignó: jobbra lent
 Keltezés: s.a.
 Hordozó: papír
 Technika: ceruza
 Lépték: n.a.
 Méret: 30x21 cm
 Állapot: jó
 Hagyaték: Sódor Alajos
 Megjegyzés: 100834-100840-ig összetartozó anyag

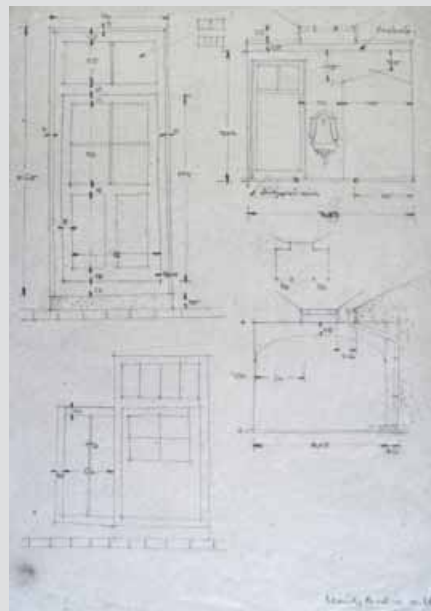

Jelzet: **100839**
 Eredeti jelzet: n.a.
 Tervrajz, hallgatói rajz, fotó: H
 Objektum: Épület nyílás részletei
 Megnevezés: n.a.
 Helység: Budapest
 Cím: Kórház út 18.
 Hrsz: n.a.
 Szerzőségi közlés: Mészöly András, [Vincze Imre]
 Szignó: jobbra lent
 Keltezés: s.a.
 Hordozó: papír
 Technika: ceruza
 Lépték: n.a.
 Méret: 24x24 cm
 Állapot: jó
 Hagyaték: Sódor Alajos
 Megjegyzés: 100834-100840-ig összetartozó anyag

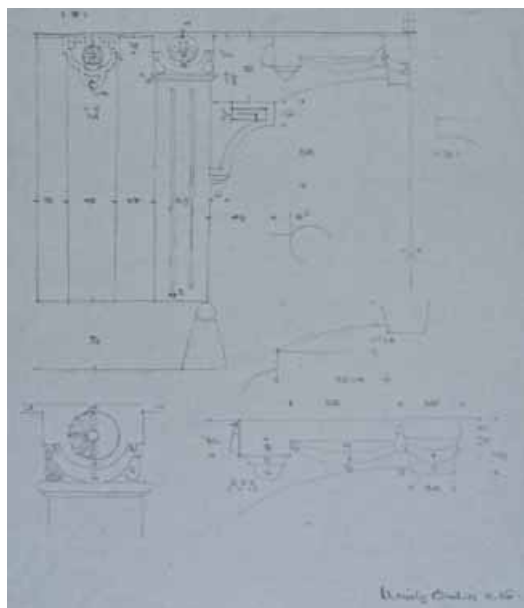

Jelzet: **100840**
 Eredeti jelzet: n.a.
 Tervrajz, hallgatói rajz, fotó: H
 Objektum: Épület részletrajzai
 Megnevezés: n.a.
 Helység: Budapest
 Cím: Kórház út 18.
 Hrsz: n.a.
 Szerzőségi közlés: Mészöly András, [Vincze Imre]
 Szignó: jobbra lent
 Keltezés: s.a.
 Hordozó: papír
 Technika: ceruza
 Lépték: n.a.
 Méret: 30x21 cm
 Állapot: jó
 Hagyaték: Sódor Alajos
 Megjegyzés: 100834-100840-ig összetartozó anyag

**Jelzet: 100841**

Eredeti jelzet: n.a.

Tervrajz, hallgatói rajz, fotó: H

Objektum: Épület metszete és kapu terve

Megnevezés: n.a.

Helység: [Budapest]

Cím: [Kórház út 18.]

Hrsz: n.a.

Szerzőségi közlés: n.a.

Szignó: n.a.

Keltezés: s.a.

Hordozó: papír

Technika: ceruza

Lépték: n.a.

Méret: 29,7x42 cm

Állapot: jó

Hagyaték: Sódor Alajos

Megjegyzés: 100834-100846, 100848-100852

összetartozó anyag

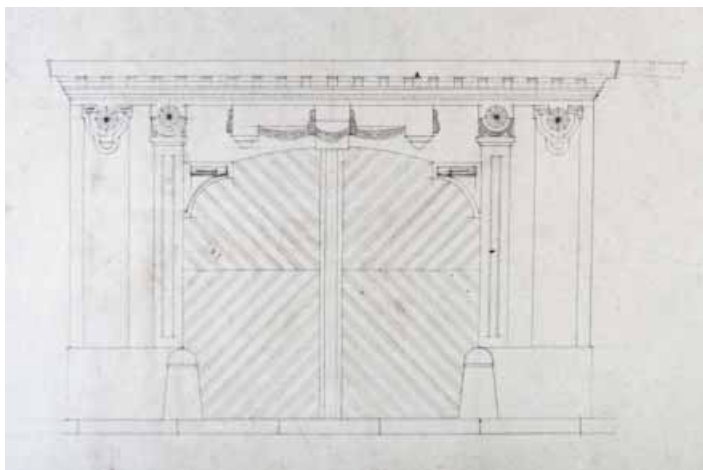
**Jelzet: 100842**

Eredeti jelzet: n.a.

Tervrajz, hallgatói rajz, fotó: H

Objektum: Épület pince alaprajz

Megnevezés: Pince alaprajz

Helység: Budapest

Cím: Kórház út 18.

Hrsz: n.a.

Szerzőségi közlés: Vince Imre

Szignó: jobbra lent

Keltezés: s.a.

Hordozó: papír

Technika: ceruza

Lépték: n.a.

Méret: 29,7x42 cm

Állapot: jó

Hagyaték: Sódor Alajos

Megjegyzés: 100834-100846, 100848-100852

összetartozó anyag

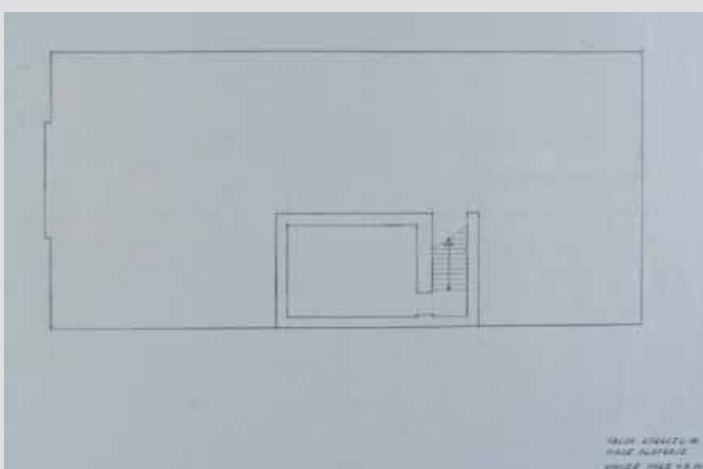
**Jelzet: 100843**

Eredeti jelzet: n.a.

Tervrajz, hallgatói rajz, fotó: H

Objektum: Épület földszinti alaprajza

Megnevezés: Földszinti alaprajz

Helység: Budapest

Cím: Kórház út 18.

Hrsz: n.a.

Szerzőségi közlés: Vince Imre

Szignó: jobbra lent

Keltezés: s.a.

Hordozó: papír

Technika: ceruza

Lépték: n.a.

Méret: 29,7x42 cm

Állapot: jó

Hagyaték: Sódor Alajos

Megjegyzés: 100834-100846, 100848-100852

összetartozó anyag

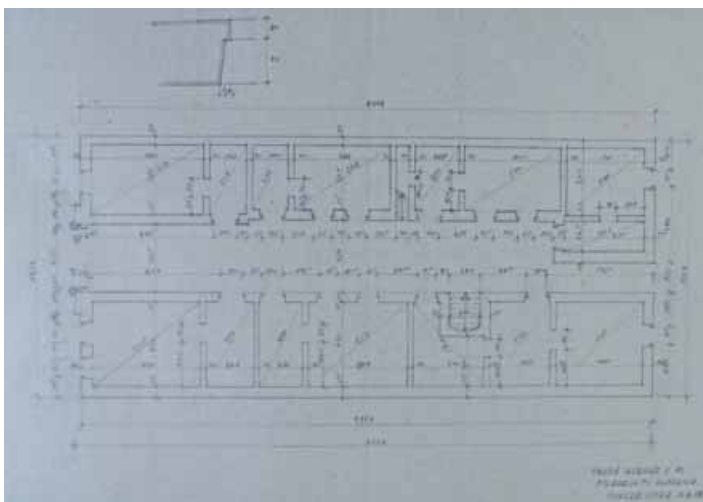

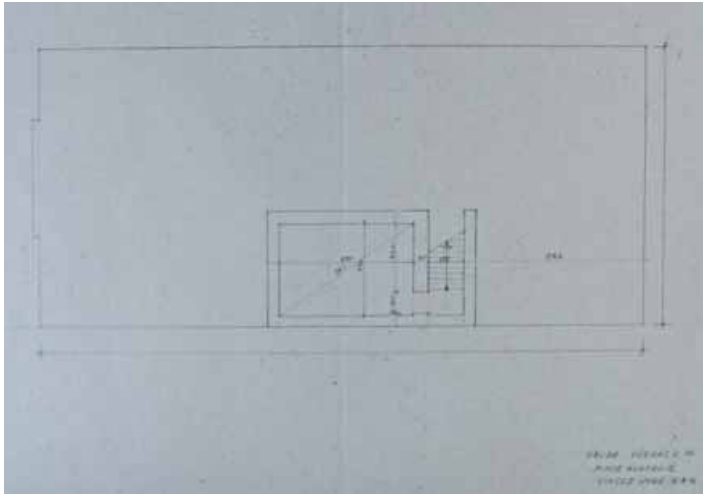

Jelzet: **100844**
 Eredeti jelzet: n.a.
 Tervrajz, hallgatói rajz, fotó: H
 Objektum: Épület pince alaprajz
 Megnevezés: Pince alaprajz
 Helység: Budapest
 Cím: Kórház út 18.
 Hrsz: n.a.
 Szerzőségi közlés: Vince Imre
 Szignó: jobbra lent
 Keltezés: s.a.
 Hordozó: papír
 Technika: ceruza
 Lépték: n.a.
 Méret: 29,7x42 cm
 Állapot: jó
 Hagyaték: Sódor Alajos
 Megjegyzés: 100834-100846, 100848-100852
 összetartozó anyag

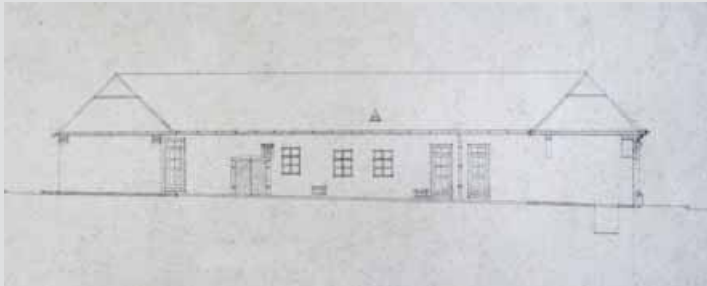

Jelzet: **100845**
 Eredeti jelzet: n.a.
 Tervrajz, hallgatói rajz, fotó: H
 Objektum: Lakóház metszete
 Megnevezés: n.a.
 Helység: [Budapest]
 Cím: [Kórház út 18.]
 Hrsz: n.a.
 Szerzőségi közlés: n.a.
 Szignó: n.a.
 Keltezés: s.a.
 Hordozó: papír
 Technika: ceruza
 Lépték: n.a.
 Méret: 29,7x42 cm
 Állapot: jó
 Hagyaték: Sódor Alajos
 Megjegyzés: 100834-100846, 100848-100852
 összetartozó anyag



Jelzet: **100846**
 Eredeti jelzet: n.a.
 Tervrajz, hallgatói rajz, fotó: H
 Objektum: Épület homlokzata
 Megnevezés: n.a.
 Helység: Budapest
 Cím: Kórház út 18.
 Hrsz: n.a.
 Szerzőségi közlés: Sódor Alajos
 Szignó: jobbra lent
 Keltezés: s.a.
 Hordozó: papír
 Technika: ceruza
 Lépték: 1:100
 Méret: 29,7x42 cm
 Állapot: jó
 Hagyaték: Sódor Alajos
 Megjegyzés: 100834-100846, 100848-100852
 összetartozó anyag

Jelzet: **100847**

Eredeti jelzet: n.a.

Tervrajz, hallgatói rajz, fotó: H

Objektum: Épület kapu részlete

Megnevezés: n.a.

Helység: Budapest

Cím: Bécsi út 77.

Hrsz: n.a.

Szerzőségi közlés: Tábor János

Szignó: jobbra fent

Keltezés: s.a.

Hordozó: papír

Technika: ceruza

Lépték: n.a.

Méret: 30x21 cm

Állapot: jó

Hagyaték: Sódor Alajos

Megjegyzés: 100827-100833, 100848-100852

összetartozó anyag

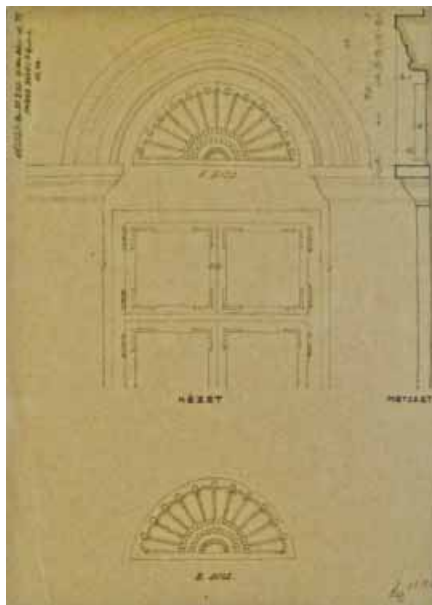

Jelzet: **100848**

Eredeti jelzet: n.a.

Tervrajz, hallgatói rajz, fotó: H

Objektum: Épület homlokzata

Megnevezés: n.a.

Helység: Budapest

Cím: Kórház út 18.

Hrsz: n.a.

Szerzőségi közlés: Mészöly András

Szignó: jobbra lent

Keltezés: s.a.

Hordozó: pausz

Technika: tus

Lépték: 1:100

Méret: 29,7x42 cm

Állapot: jó

Hagyaték: Sódor Alajos

Megjegyzés: 100827-100833, 100848-100852

összetartozó anyag

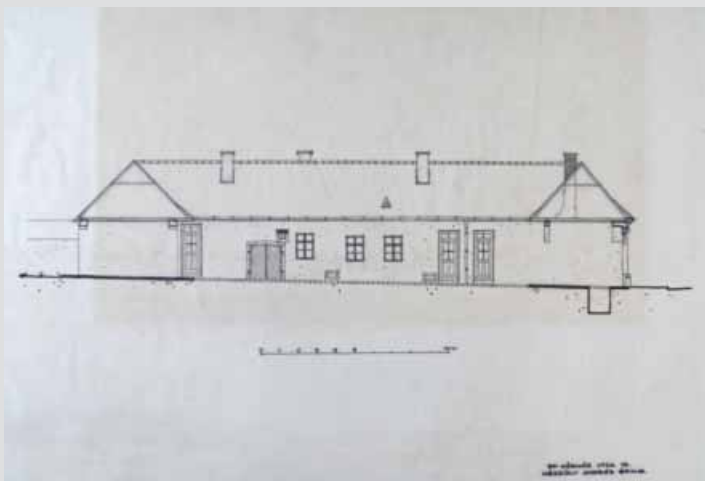

Jelzet: **100849**

Eredeti jelzet: n.a.

Tervrajz, hallgatói rajz, fotó: H

Objektum: Épület alaprajza

Megnevezés: Földszinti alaprajz

Helység: Budapest

Cím: Kórház út 18.

Hrsz: n.a.

Szerzőségi közlés: Vince Imre

Szignó: jobbra lent

Keltezés: s.a.

Hordozó: pausz

Technika: tus

Lépték: 1:100

Méret: 29,7x42 cm

Állapot: jó

Hagyaték: Sódor Alajos

Megjegyzés: 100827-100833, 100848-100852

összetartozó anyag

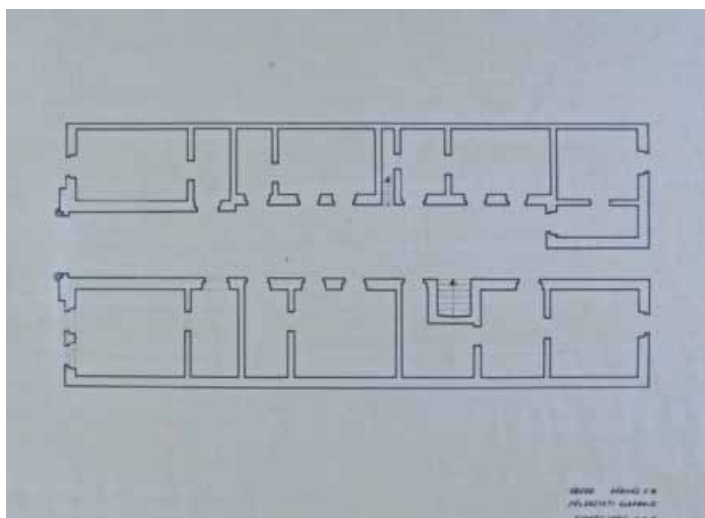

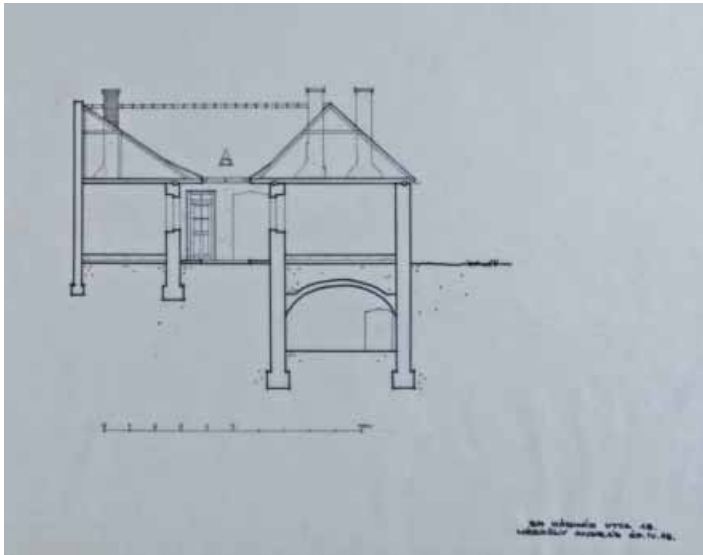

Jelzet: **100850**
 Eredeti jelzet: n.a.
 Tervrajz, hallgatói rajz, fotó: H
 Objektum: Épület metszete
 Megnevezés: Metszet
 Helység: Budapest
 Cím: Kórház út 18.
 Hrsz: n.a.
 Szerzőségi közlés: Vince Imre
 Szignó: jobbra lent
 Keltezés: s.a.
 Hordozó: pausz
 Technika: tus
 Lépték: 1:100
 Méret: 29,7x42 cm
 Állapot: jó
 Hagyaték: Sódor Alajos
 Megjegyzés: 100827-100833, 100848-100852
 összetartozó anyag

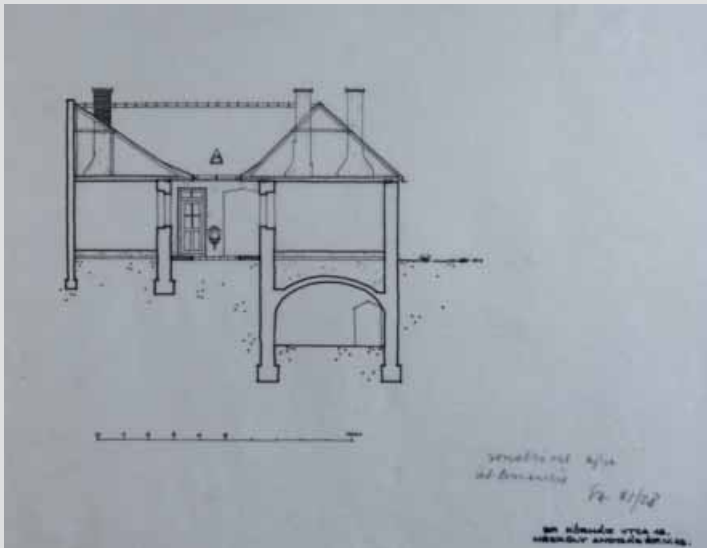

Jelzet: **100851**
 Eredeti jelzet: n.a.
 Tervrajz, hallgatói rajz, fotó: H
 Objektum: Épület metszete
 Megnevezés: Metszet
 Helység: Budapest
 Cím: Kórház út 18.
 Hrsz: n.a.
 Szerzőségi közlés: Vince Imre, Sódor Alajos
 Szignó: jobbra lent
 Keltezés: s.a.
 Hordozó: pausz
 Technika: tus
 Lépték: 1:100
 Méret: 29,7x42 cm
 Állapot: jó
 Hagyaték: Sódor Alajos
 Megjegyzés: 100827-100833, 100848-100852
 összetartozó anyag

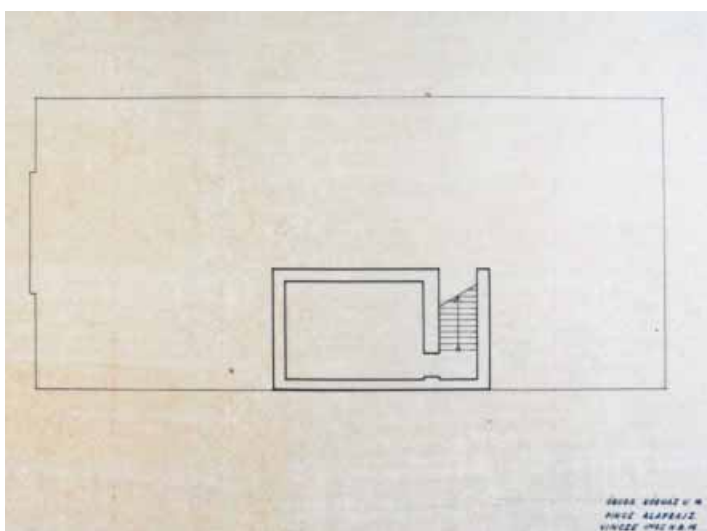

Jelzet: **100852**
 Eredeti jelzet: n.a.
 Tervrajz, hallgatói rajz, fotó: H
 Objektum: Épület pince alaprajz
 Megnevezés: Pince alaprajz
 Helység: Budapest
 Cím: Kórház út 18.
 Hrsz: n.a.
 Szerzőségi közlés: Vince Imre
 Szignó: jobbra lent
 Keltezés: s.a.
 Hordozó: pausz
 Technika: tus
 Lépték: n.a.
 Méret: 29,7x42 cm
 Állapot: jó
 Hagyaték: Sódor Alajos
 Megjegyzés: 100827-100833, 100848-100852
 összetartozó anyag



Jelzet: **100853**

Eredeti jelzet: n.a.

Tervrajz, hallgatói rajz, fotó: H

Objektum: Épület homlokzat részletek

Megnevezés: n.a.

Helység: Budapest

Cím: Bécsi út 77.

Hrsz: n.a.

Szerzőségi közlés: Tábor János

Szignó: jobbra lent

Keltezés: s.a.

Hordozó: pausz

Technika: tus

Lépték: 1:5, 1:10, 1:100

Méret: 40x61 cm

Állapot: sérült

Hagyaték: Sódor Alajos

Megjegyzés: 100827-100833 és 100847 összetartozó anyag

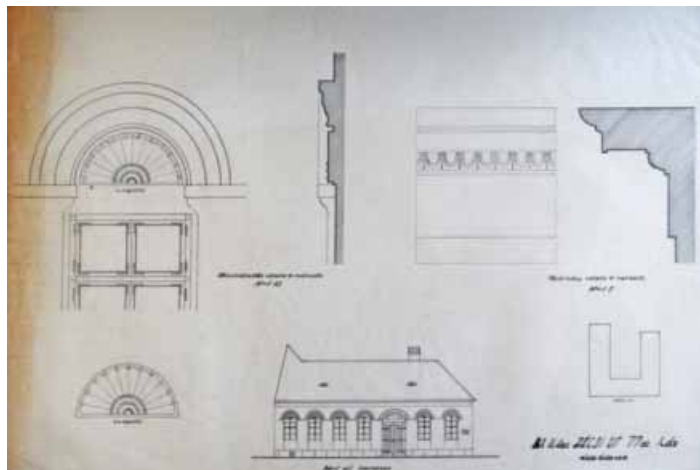

Jelzet: **100854**

Eredeti jelzet: n.a.

Tervrajz, hallgatói rajz, fotó: H

Objektum: Selyemgombolyító üzem emeleti alaprajza

Megnevezés: Emeleti alaprajz

Helység: Budapest

Cím: Harrer Pál utca 46.

Hrsz: n.a.

Szerzőségi közlés: Horváth Margit, Sódor Alajos

Szignó: jobbra lent

Keltezés: [1955]

Hordozó: papír

Technika: ceruza

Lépték: 1:100

Méret: 43x61 cm

Állapot: jó

Hagyaték: Sódor Alajos

Megjegyzés:

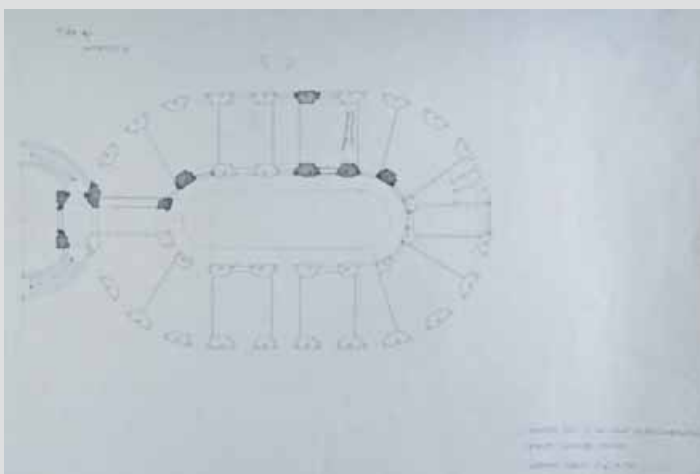

Jelzet: **100855**

Eredeti jelzet: n.a.

Tervrajz, hallgatói rajz, fotó: H

Objektum: Református templom alaprajza

Megnevezés: Corvin utcai református templom

Helység: Budapest

Cím: Corvin utca

Hrsz: n.a.

Szerzőségi közlés: Oswald Imre

Szignó: jobbra lent

Keltezés: s.a.

Hordozó: papír

Technika: ceruza

Lépték: n.a.

Méret: 29,7x42 cm

Állapot: jó

Hagyaték: Sódor Alajos

Megjegyzés: 100820-100825 és 100859 összetartozó anyag

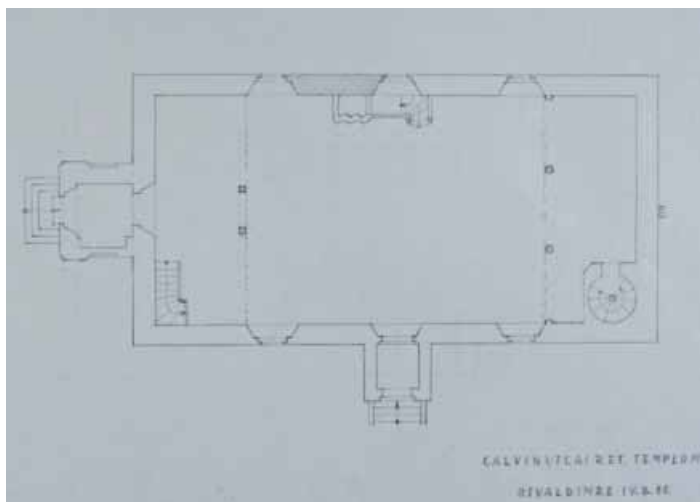

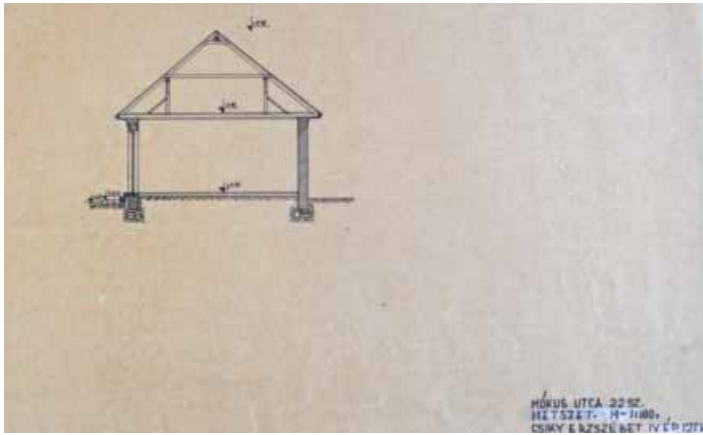

Jelzet: **100856**
 Eredeti jelzet: n.a.
 Tervrajz, hallgatói rajz, fotó: H
 Objektum: Épület metszete
 Megnevezés: Metszet
 Helység: Budapest
 Cím: Mókus utca 22.
 Hrsz: n.a.
 Szerzőségi közlés: Csiky Erzsébet
 Szignó: jobbra lent
 Keltezés: s.a.
 Hordozó: pausz
 Technika: tus
 Lépték: 1:100
 Méret: 31x49 cm
 Állapot: jó
 Hagyaték: Sódor Alajos
 Megjegyzés: 100820-100825 és 100859 összetartozó anyag

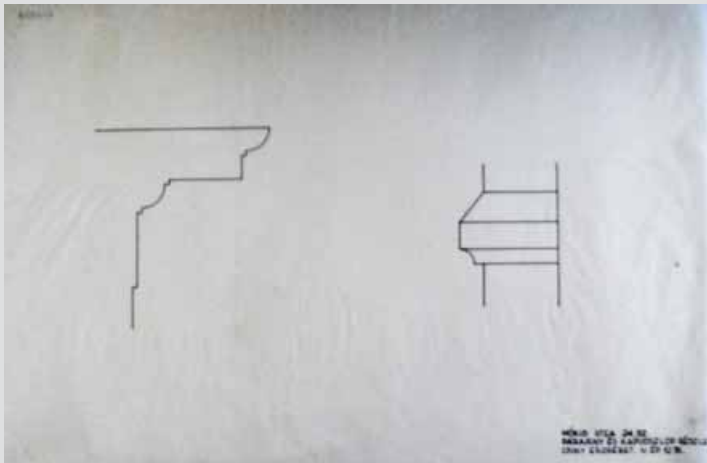

Jelzet: **100857**
 Eredeti jelzet: n.a.
 Tervrajz, hallgatói rajz, fotó: H
 Objektum: Épület párkány részletei
 Megnevezés: Párkány és kapuoszlop részlete
 Helység: Budapest
 Cím: Mókus utca 24.
 Hrsz: n.a.
 Szerzőségi közlés: Csiky Erzsébet
 Szignó: jobbra lent
 Keltezés: s.a.
 Hordozó: pausz
 Technika: tus
 Lépték: n.a.
 Méret: 31x49 cm
 Állapot: jó
 Hagyaték: Sódor Alajos
 Megjegyzés:

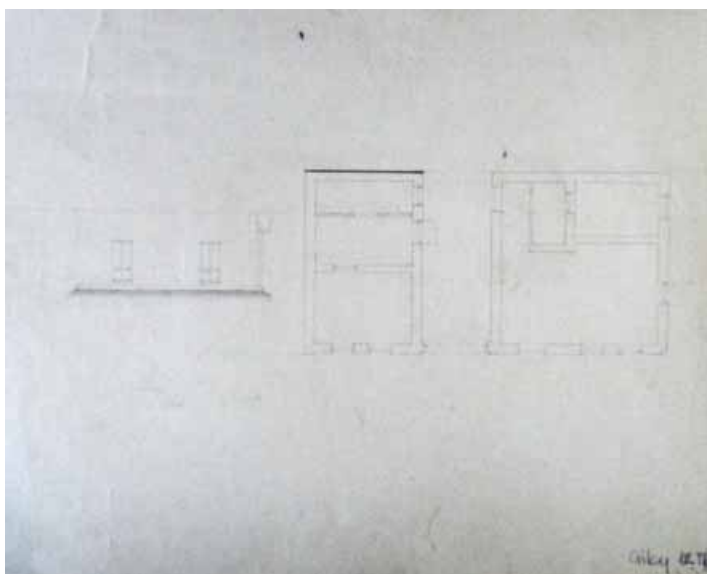

Jelzet: **100858**
 Eredeti jelzet: n.a.
 Tervrajz, hallgatói rajz, fotó: H
 Objektum: Épület alaprajza és homlokzata
 Megnevezés: n.a.
 Helység: n.a.
 Cím: n.a.
 Hrsz: n.a.
 Szerzőségi közlés: Csiky Erzsébet
 Szignó: jobbra lent
 Keltezés: s.a.
 Hordozó: papír
 Technika: ceruza
 Lépték: n.a.
 Méret: 30,5x37 cm
 Állapot: jó
 Hagyaték: Sódor Alajos
 Megjegyzés:

**Jelzet: 100859**

Eredeti jelzet: n.a.
 Tervrajz, hallgatói rajz, fotó: H
 Objektum: Épület metszete
 Megnevezés: Metszet
 Helység: Budapest
 Cím: Mókus utca 22.
 Hrsz: n.a.
 Szerzőségi közlés: Kecskeméti István
 Szignó: jobbra lent
 Keltezés: s.a.
 Hordozó: pausz
 Technika: tus
 Lépték: 1:100
 Méret: 33x41cm
 Állapot: sérült
 Hagyaték: Sódor Alajos
 Megjegyzés: 100820-100825 és 100859 összetartozó anyag

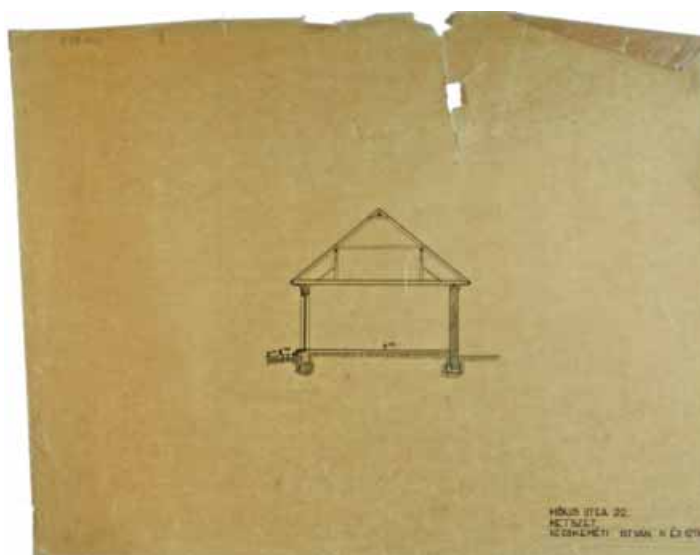
**Jelzet: 100860**

Eredeti jelzet: n.a.
 Tervrajz, hallgatói rajz, fotó: H
 Objektum: Épület homlokzata
 Megnevezés: Kolosy tér 3. sz.
 Helység: Budapest
 Cím: Kolosy tér 3.
 Hrsz: n.a.
 Szerzőségi közlés: Békés Márton, Biró Dénes, Kacz Lajos
 Szignó: jobbra lent
 Keltezés: s.a.
 Hordozó: kasírozott pausz
 Technika: tus
 Lépték: n.a.
 Méret: 30,1x43,1 cm
 Állapot: jó
 Hagyaték: Sódor Alajos
 Megjegyzés: 100860-100877-ig összetartozó anyag

**Jelzet: 100861**

Eredeti jelzet: n.a.
 Tervrajz, hallgatói rajz, fotó: H
 Objektum: Épület hosszmet szete
 Megnevezés: Kolosy tér 3. sz.
 Helység: Budapest
 Cím: Kolosy tér 3.
 Hrsz: n.a.
 Szerzőségi közlés: Békés Márton, Biró Dénes, Kacz Lajos
 Szignó: jobbra lent
 Keltezés: s.a.
 Hordozó: kasírozott pausz
 Technika: tus
 Lépték: n.a.
 Méret: 30,1x43,1 cm
 Állapot: jó
 Hagyaték: Sódor Alajos
 Megjegyzés: 100860-100877-ig összetartozó anyag

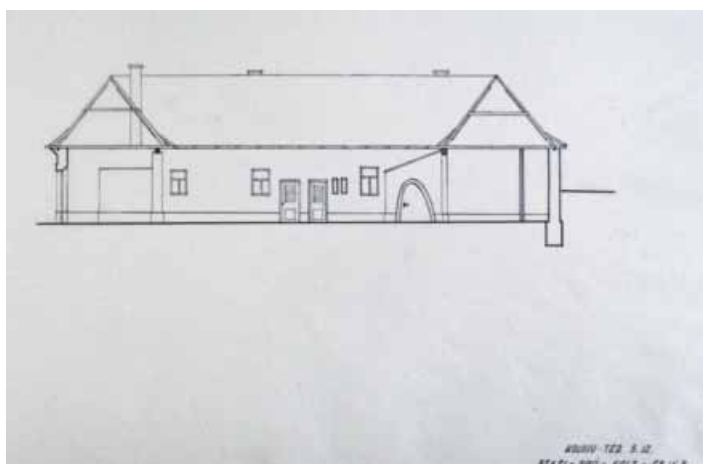

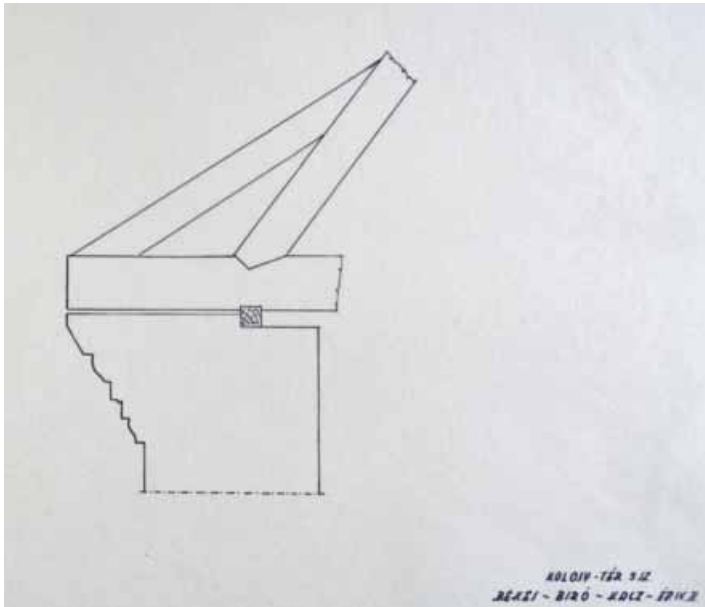

Jelzet: **100862**
 Eredeti jelzet: n.a.
 Tervrajz, hallgatói rajz, fotó: H
 Objektum: Épület részletrajza
 Megnevezés: Kolosy tér 3. sz.
 Helység: Budapest
 Cím: Kolosy tér 3.
 Hrsz: n.a.
 Szerzőségi közlés: Békés Márton, Bíró Dénes, Kacz Lajos
 Szignó: jobbra lent
 Keltezés: s.a.
 Hordozó: kasírozott pausz
 Technika: tus
 Lépték: n.a.
 Méret: 30,1x43,1 cm
 Állapot: jó
 Hagyaték: Sódor Alajos
 Megjegyzés: 100860-100877-ig összetartozó anyag

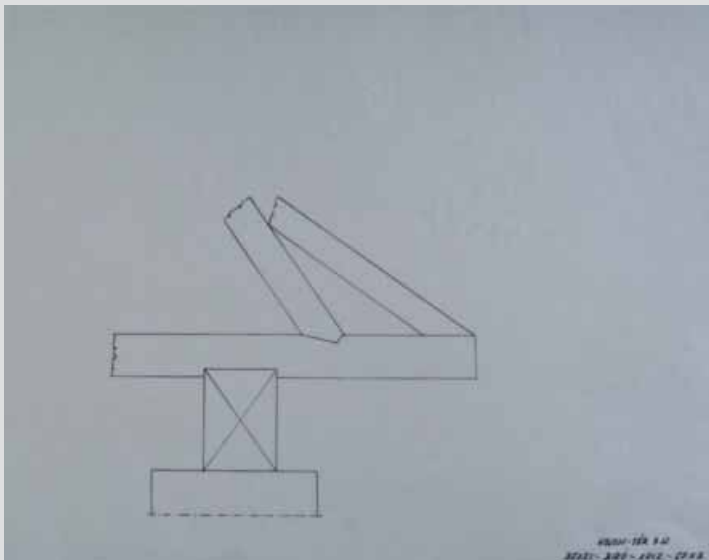

Jelzet: **100863**
 Eredeti jelzet: n.a.
 Tervrajz, hallgatói rajz, fotó: H
 Objektum: Épület részletrajza
 Megnevezés: Kolosy tér 3. sz.
 Helység: Budapest
 Cím: Kolosy tér 3.
 Hrsz: n.a.
 Szerzőségi közlés: Békés Márton, Bíró Dénes, Kacz Lajos
 Szignó: jobbra lent
 Keltezés: s.a.
 Hordozó: kasírozott pausz
 Technika: tus
 Lépték: n.a.
 Méret: 30,1x43,1 cm
 Állapot: jó
 Hagyaték: Sódor Alajos
 Megjegyzés: 100860-100877-ig összetartozó anyag

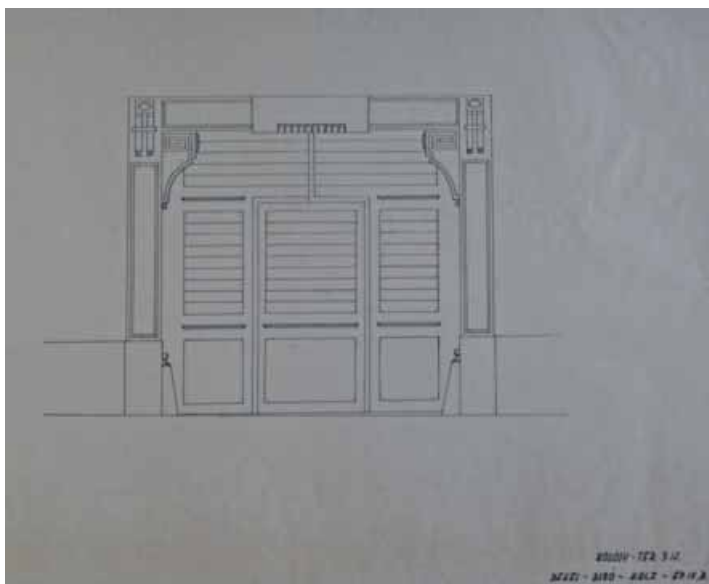

Jelzet: **100864**
 Eredeti jelzet: n.a.
 Tervrajz, hallgatói rajz, fotó: H
 Objektum: Épület kapu nézete
 Megnevezés: Kolosy tér 3. sz.
 Helység: Budapest
 Cím: Kolosy tér 3.
 Hrsz: n.a.
 Szerzőségi közlés: Békés Márton, Bíró Dénes, Kacz Lajos
 Szignó: jobbra lent
 Keltezés: s.a.
 Hordozó: kasírozott pausz
 Technika: tus
 Lépték: n.a.
 Méret: 30,1x43,1 cm
 Állapot: jó
 Hagyaték: Sódor Alajos
 Megjegyzés: 100860-100877-ig összetartozó anyag

**Jelzet: 100865**

Eredeti jelzet: n.a.

Tervrajz, hallgatói rajz, fotó: H

Objektum: Épület alaprajza

Megnevezés: Kolosy tér 3. sz.

Helység: Budapest

Cím: Kolosy tér 3.

Hrsz: n.a.

Szerzőségi közlés: Békés Márton, Biró Dénes, Kacz Lajos

Szigónó: jobbra lent

Keltezés: s.a.

Hordozó: kasírozott pausz

Technika: tus

Lépték: n.a.

Méret: 30,1x43,1 cm

Állapot: jó

Hagyaték: Sódor Alajos

Megjegyzés: 100860-100877-ig összetartozó anyag

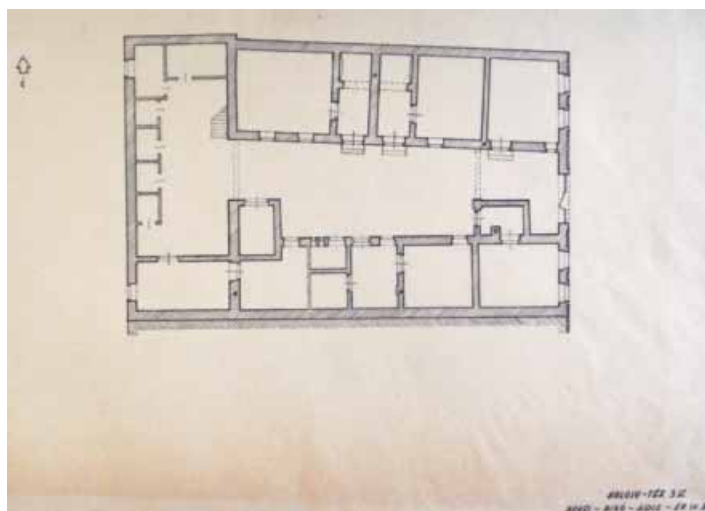
**Jelzet: 100866**

Eredeti jelzet: n.a.

Tervrajz, hallgatói rajz, fotó: H

Objektum: Épület hosszmeteszete

Megnevezés: Kolosy tér 3. sz.

Helység: Budapest

Cím: Kolosy tér 3.

Hrsz: n.a.

Szerzőségi közlés: Békés Márton, Biró Dénes, Kacz Lajos

Szigónó: jobbra lent

Keltezés: s.a.

Hordozó: kasírozott pausz

Technika: tus

Lépték: n.a.

Méret: 30,1x43,1 cm

Állapot: jó

Hagyaték: Sódor Alajos

Megjegyzés: 100860-100877-ig összetartozó anyag

**Jelzet: 100867**

Eredeti jelzet: n.a.

Tervrajz, hallgatói rajz, fotó: H

Objektum: Épület felmérési alaprajza

Megnevezés: n.a.

Helység: Budapest

Cím: Kolosy tér 3.

Hrsz: n.a.

Szerzőségi közlés: Békés Márton

Szigónó: jobbra lent

Keltezés: s.a.

Hordozó: papír

Technika: ceruza

Lépték: n.a.

Méret: 43,2x60,9 cm

Állapot: jó

Hagyaték: Sódor Alajos

Megjegyzés: 100860-100877-ig összetartozó anyag

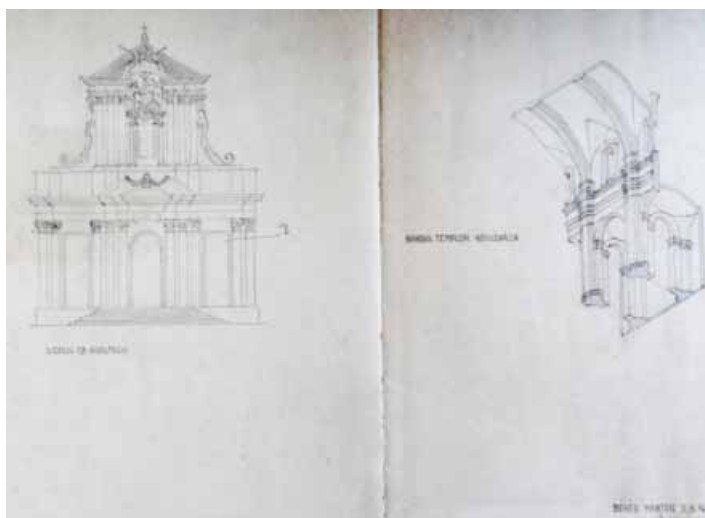

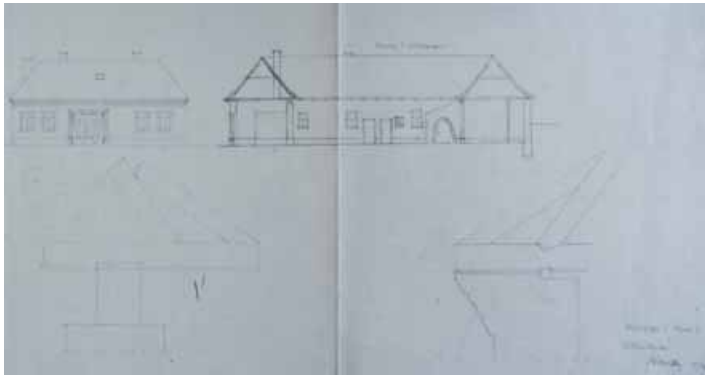

Jelzet: **100868**
 Eredeti jelzet: n.a.
 Tervrajz, hallgatói rajz, fotó: H
 Objektum: Épület felmérési metszetei és részletrajzai
 Megnevezés: n.a.
 Helység: Budapest
 Cím: Kolosy tér 3.
 Hrsz: n.a.
 Szerzőségi közlés: Sódor Alajos
 Szignó: jobbra lent
 Keltezés: s.a.
 Hordozó: papír
 Technika: ceruza
 Lépték: n.a.
 Méret: 40,3x67,7 cm
 Állapot: jó
 Hagyaték: Sódor Alajos
 Megjegyzés: 100860-100877-ig összetartozó anyag

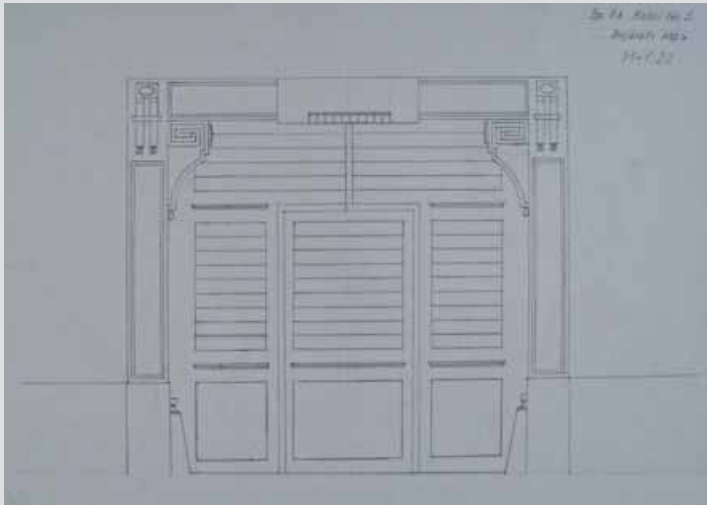

Jelzet: **100869**
 Eredeti jelzet: n.a.
 Tervrajz, hallgatói rajz, fotó: H
 Objektum: Épület kapu nézete
 Megnevezés: Bejárati kapu
 Helység: Budapest
 Cím: Kolosy tér 3.
 Hrsz: n.a.
 Szerzőségi közlés: n.a.
 Szignó: n.a.
 Keltezés: s.a.
 Hordozó: papír
 Technika: ceruza
 Lépték: 1:20
 Méret: 21,2x30,6 cm
 Állapot: jó
 Hagyaték: Sódor Alajos
 Megjegyzés: 100860-100877-ig összetartozó anyag



Jelzet: **100870**
 Eredeti jelzet: n.a.
 Tervrajz, hallgatói rajz, fotó: H
 Objektum: Épület hosszmetzete
 Megnevezés: n.a.
 Helység: Budapest
 Cím: Kolosy tér 3.
 Hrsz: n.a.
 Szerzőségi közlés: n.a.
 Szignó: n.a.
 Keltezés: s.a.
 Hordozó: papír
 Technika: ceruza
 Lépték: n.a.
 Méret: 21,2x30,6 cm
 Állapot: jó
 Hagyaték: Sódor Alajos
 Megjegyzés: 100860-100877-ig összetartozó anyag

Jelzet: 100871

Eredeti jelzet: n.a.

Tervrajz, hallgatói rajz, fotó: H

Objektum: Épület felmérési alaprajza

Megnevezés: Kolosy tér 3. alaprajz

Helység: Budapest

Cím: Kolosy tér 3.

Hrsz: n.a.

Szerzőségi közlés: Békés Márton, Biró Dénes, Kacz Lajos

Szigó: jobbra középen

Keltezés: s.a.

Hordozó: papír

Technika: ceruza

Lépték: n.a.

Méret: 19,9x 29,2 cm

Állapot: jó

Hagyaték: Sódor Alajos

Megjegyzés: 100860-100877-ig összetartozó anyag, jobbra középen: Sódor IX/30 felmérési manuálé

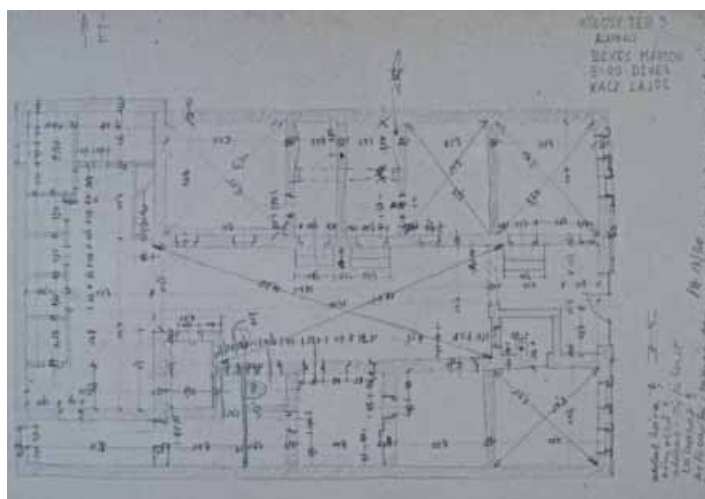
**Jelzet: 100872**

Eredeti jelzet: n.a.

Tervrajz, hallgatói rajz, fotó: H

Objektum: Épület felmérési homlokzata

Megnevezés: Kolosy tér 3. külső keleti homl.

Helység: Budapest

Cím: Kolosy tér 3.

Hrsz: n.a.

Szerzőségi közlés: Békés Márton, Biró Dénes, Kacz Lajos

Szigó: jobbra lent

Keltezés: s.a.

Hordozó: papír

Technika: ceruza

Lépték: n.a.

Méret: 19,9x 29,2 cm

Állapot: jó

Hagyaték: Sódor Alajos

Megjegyzés: 100860-100877-ig összetartozó anyag, jobbra lent: Sódor IX/30 felmérési manuálé

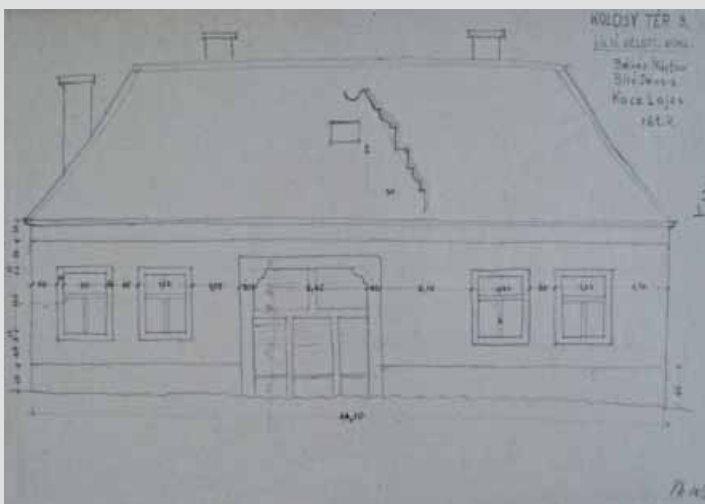
**Jelzet: 100873**

Eredeti jelzet: n.a.

Tervrajz, hallgatói rajz, fotó: H

Objektum: Épület kapu felmérési rajza

Megnevezés: Kolosy tér 3. bejárati kapu

Helység: Budapest

Cím: Kolosy tér 3.

Hrsz: n.a.

Szerzőségi közlés: Békés Márton, Biró Dénes, Kacz Lajos

Szigó: jobbra lent

Keltezés: s.a.

Hordozó: papír

Technika: ceruza

Lépték: n.a.

Méret: 19,9x 29,2 cm

Állapot: jó

Hagyaték: Sódor Alajos

Megjegyzés: 100860-100877-ig összetartozó anyag, jobbra lent: Sódor IX/30 felmérési manuálé

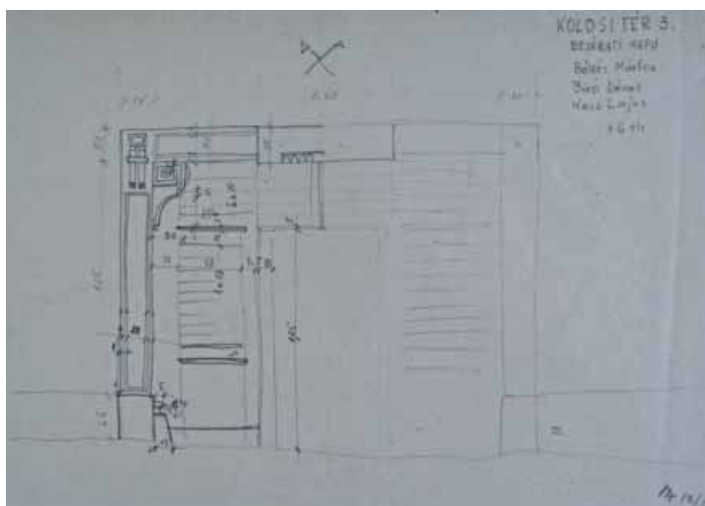

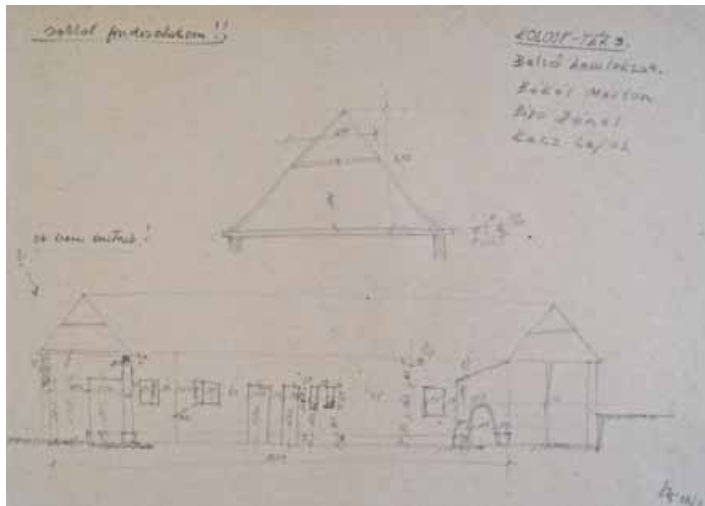

Jelzet: **100874**
 Eredeti jelzet: n.a.
 Tervrajz, hallgatói rajz, fotó: H
 Objektum: Épület felmérési rajzai
 Megnevezés: Kolosy-tér 3. belső homlokzat.
 Helység: Budapest
 Cím: Kolosy tér 3.
 Hrsz: n.a.
 Szerzőségi közlés: Békés Márton, Bíró Dénes, Kacz Lajos
 Szignó: jobbra lent
 Keltezés: s.a.
 Hordozó: papír
 Technika: ceruza
 Lépték: n.a.
 Méret: 19,9x 29,2 cm
 Állapot: jó
 Hagyaték: Sódor Alajos
 Megjegyzés: 100860-100877-ig összetartozó anyag

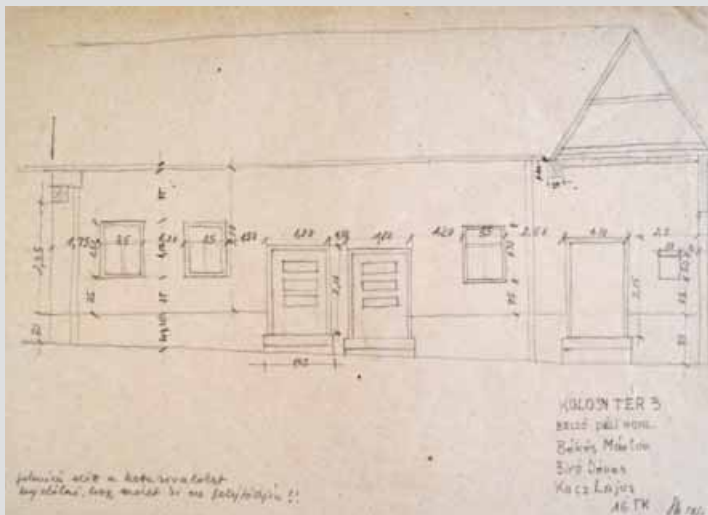

Jelzet: **100875**
 Eredeti jelzet: n.a.
 Tervrajz, hallgatói rajz, fotó: H
 Objektum: Épület felmérési homlokzata
 Megnevezés: Kolosy tér 3. belső déli homl.
 Helység: Budapest
 Cím: Kolosy tér 3.
 Hrsz: n.a.
 Szerzőségi közlés: Békés Márton, Bíró Dénes, Kacz Lajos
 Szignó: jobbra lent
 Keltezés: s.a.
 Hordozó: papír
 Technika: ceruza
 Lépték: n.a.
 Méret: 19,9x 29,2 cm
 Állapot: jó
 Hagyaték: Sódor Alajos
 Megjegyzés: 100860-100877-ig összetartozó anyag, jobbra lent: Sódor IX/30 felmérési manuálé

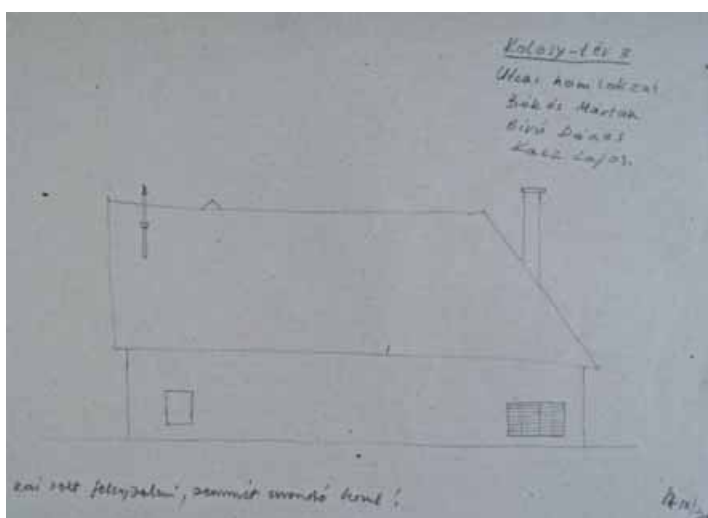

Jelzet: **100876**
 Eredeti jelzet: n.a.
 Tervrajz, hallgatói rajz, fotó: H
 Objektum: Épület felmérési homlokzata
 Megnevezés: Kolosy-tér 3. utcai homlokzat.
 Helység: Budapest
 Cím: Kolosy tér 3.
 Hrsz: n.a.
 Szerzőségi közlés: Békés Márton, Bíró Dénes, Kacz Lajos
 Szignó: jobbra lent
 Keltezés: s.a.
 Hordozó: papír
 Technika: ceruza
 Lépték: n.a.
 Méret: 19,9x 29,2 cm
 Állapot: jó
 Hagyaték: Sódor Alajos
 Megjegyzés: 100860-100877-ig összetartozó anyag, jobbra lent: Sódor IX/30 felmérési manuálé

**Jelzet: 100877**

Eredeti jelzet: n.a.

Tervrajz, hallgatói rajz, fotó: H

Objektum: Épület felmérési homlokzata

Megnevezés: Kolosy tér 3. külső északi homl.

Helység: Budapest

Cím: Kolosy tér 3.

Hrsz: n.a.

Szerzőségi közlés: Békés Márton, Biró Dénes, Kacz Lajos

Szignó: jobbra lent

Keltezés: s.a.

Hordozó: papír

Technika: ceruza

Lépték: n.a.

Méret: 19,9x 29,2 cm

Állapot: jó

Hagyaték: Sódor Alajos

Megjegyzés: 100860-100877-ig összetartozó anyag, jobbra lent: Sódor IX/30 felmérési manuálé

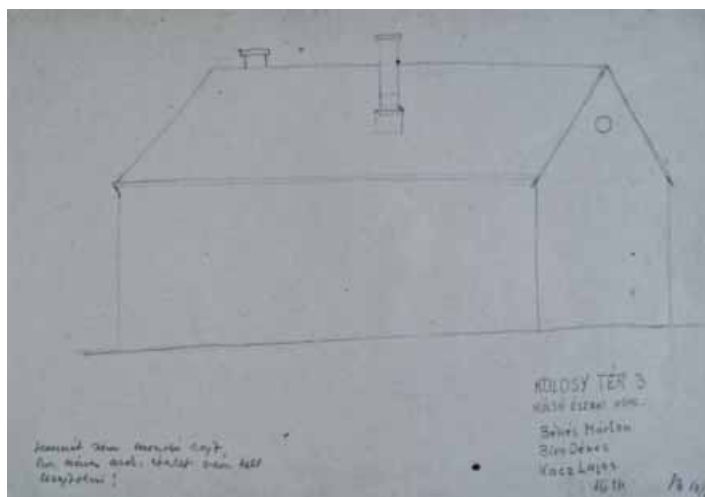
**Jelzet: 100878**

Eredeti jelzet: n.a.

Tervrajz, hallgatói rajz, fotó: H

Objektum: Épület alaprajzai és homlokzata

Megnevezés: n.a.

Helység: Budapest

Cím: Szentlélek tér 13.

Hrsz: n.a.

Szerzőségi közlés: Félix Károly

Szignó: jobbra lent

Keltezés: s.a.

Hordozó: pausz

Technika: tus

Lépték: n.a.

Méret: 30,1x43,3 cm

Állapot: jó

Hagyaték: Sódor Alajos

Megjegyzés: 100878-100899-ig összetartozó anyag

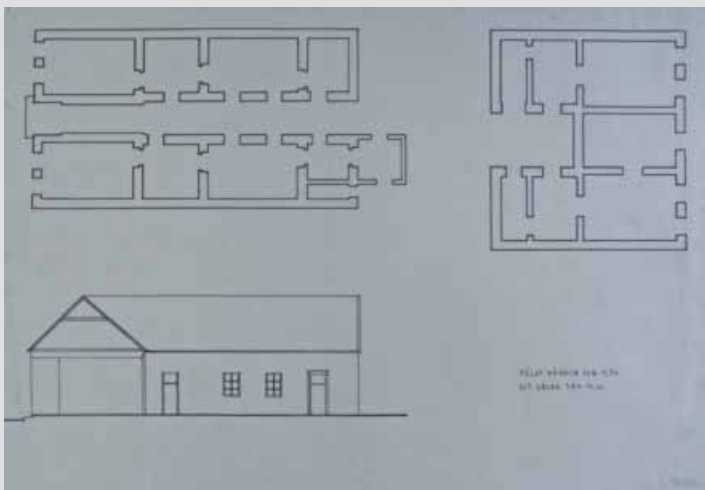
**Jelzet: 100879**

Eredeti jelzet: n.a.

Tervrajz, hallgatói rajz, fotó: H

Objektum: Épület felmérési rajzai

Megnevezés: Szt. Lélek téri homlokzat, helyszínrajz, ablak
könyöklő részlet, párkány, lizéna, lábazatrészlet

Helység: Budapest

Cím: Szentlélek tér 13.

Hrsz: n.a.

Szerzőségi közlés: Zelenák Edit

Szignó: jobbra lent

Keltezés: s.a.

Hordozó: pausz

Technika: tus

Lépték: 1:100, 1:500, 1:10

Méret: 30,6x41,5 cm

Állapot: jó

Hagyaték: Sódor Alajos

Megjegyzés: 100878-100899-ig összetartozó anyag

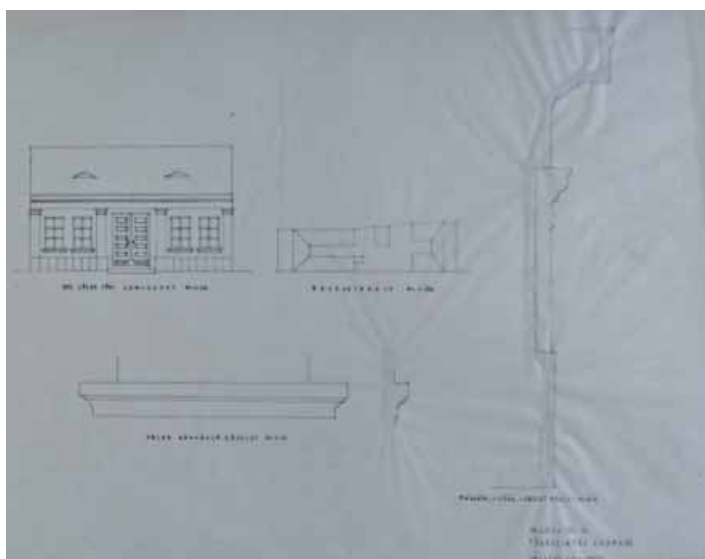

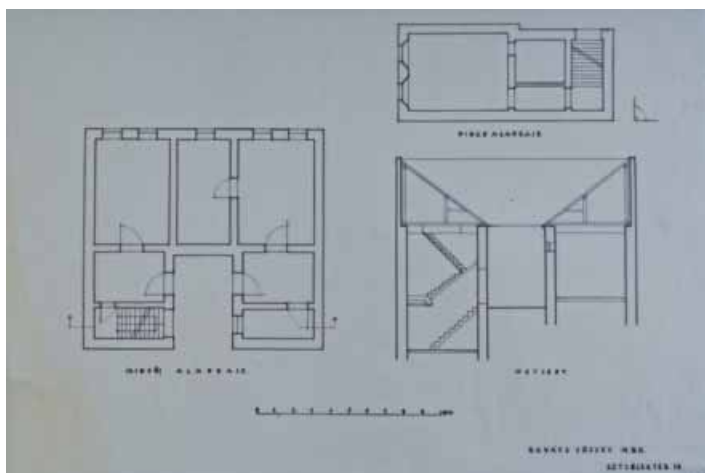

Jelzet: **100880**
 Eredeti jelzet: n.a.
 Tervrajz, hallgatói rajz, fotó: H
 Objektum: Épület alaprajzai és metszete
 Megnevezés: (Hídfő) alaprajz pince alaprajz, metszet
 Helység: Budapest
 Cím: Szentlélek tér 13.
 Hrsz: n.a.
 Szerzőségi közlés: Kovács József
 Szignó: jobbra lent
 Keltezés: s.a.
 Hordozó: pausz
 Technika: tus
 Lépték: 1:100
 Méret: 26,2x39,8 cm
 Állapot: jó
 Hagyaték: Sódor Alajos
 Megjegyzés: 100878-100899-ig összetartozó anyag

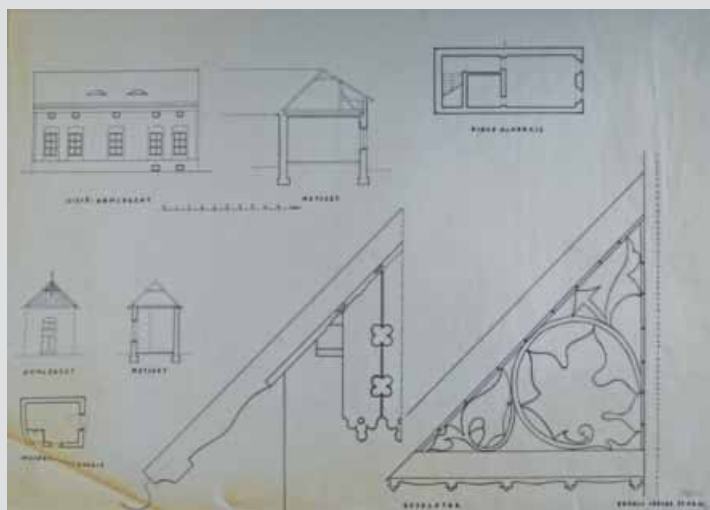

Jelzet: **100881**
 Eredeti jelzet: n.a.
 Tervrajz, hallgatói rajz, fotó: H
 Objektum: Épület rajzai
 Megnevezés: Felmérés. III. Szt.Lélek tér. 13.
 Helység: Budapest
 Cím: Szentlélek tér 13.
 Hrsz: n.a.
 Szerzőségi közlés: Kovács József
 Szignó: jobbra lent
 Keltezés: s.a.
 Hordozó: pausz
 Technika: tus
 Lépték: 1:100
 Méret: 40,8x56,6 cm
 Állapot: sérült
 Hagyaték: Sódor Alajos
 Megjegyzés: 100878-100899-ig összetartozó anyag

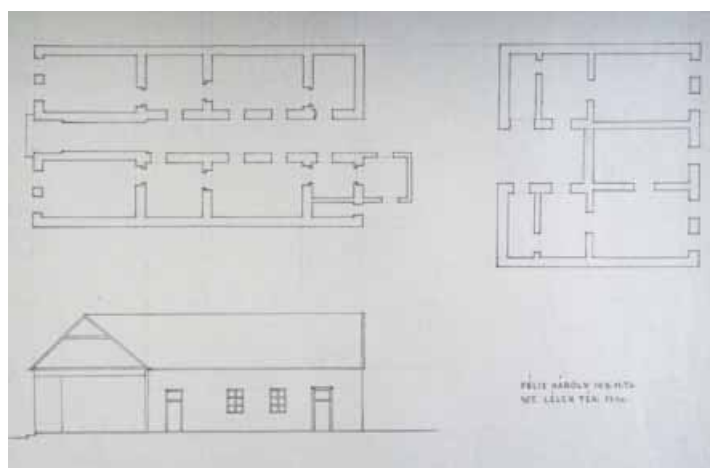

Jelzet: **100882**
 Eredeti jelzet: n.a.
 Tervrajz, hallgatói rajz, fotó: H
 Objektum: Épület alaprajzai és homlokzata
 Megnevezés: n.a.
 Helység: Budapest
 Cím: Szentlélek tér 13.
 Hrsz: n.a.
 Szerzőségi közlés: Félix Károly
 Szignó: jobbra lent
 Keltezés: s.a.
 Hordozó: papír
 Technika: ceruza
 Lépték: n.a.
 Méret: 30,8x43,2 cm
 Állapot: jó
 Hagyaték: Sódor Alajos
 Megjegyzés: 100878-100899-ig összetartozó anyag

Jelzet: 100883

Eredeti jelzet: n.a.

Tervrajz, hallgatói rajz, fotó: H

Objektum: Épület homlokzata

Megnevezés: Szt. Lélektéri homlokzat

Helység: Budapest

Cím: Szentlélek tér 13.

Hrsz: n.a.

Szerzőségi közlés: Zelenák Edit

Szignó: jobbra lent

Keltezés: s.a.

Hordozó: papír

Technika: ceruza, akvarell

Lépték: 1:50

Méret: 30,6x42,6 cm

Állapot: jó

Hagyaték: Sódor Alajos

Megjegyzés: 100878-100899-ig összetartozó anyag

**Jelzet: 100884**

Eredeti jelzet: n.a.

Tervrajz, hallgatói rajz, fotó: H

Objektum: Épület felmérési rajzai

Megnevezés: Szt. Lélek téri homlokzat helyszínrajz, ablak könyöklő részlet, párkány, lizéna, lábazarészlet

Helység: Budapest

Cím: Szentlélek tér 13.

Hrsz: n.a.

Szerzőségi közlés: Zelenák Edit

Szignó: jobbra lent

Keltezés: s.a.

Hordozó: papír

Technika: tus

Lépték: 1:100, 1:500, 1:10

Méret: 30,6x42,6 cm

Állapot: jó

Hagyaték: Sódor Alajos

Megjegyzés: 100878-100899-ig összetartozó anyag

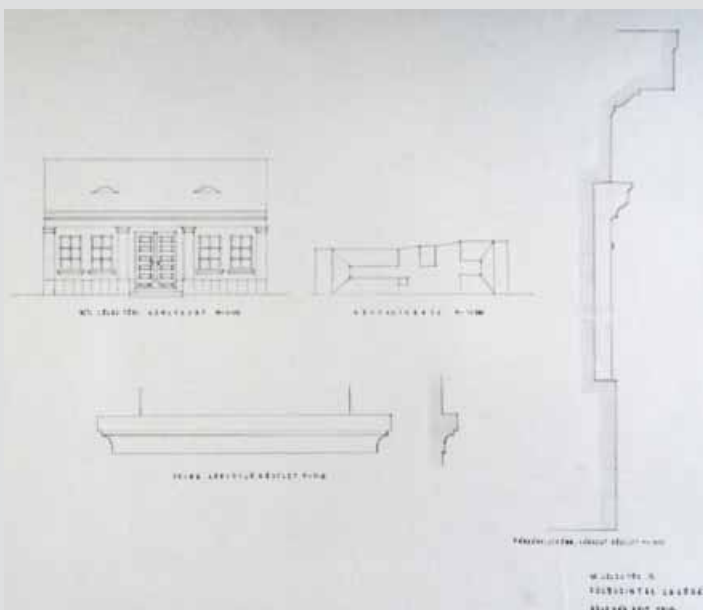
**Jelzet: 100885**

Eredeti jelzet: n.a.

Tervrajz, hallgatói rajz, fotó: H

Objektum: Épület belső homlokzata

Megnevezés: Szent Lélek téri rész. Belső homlokzatok.

Helység: Budapest

Cím: Szentlélek tér 13.

Hrsz: n.a.

Szerzőségi közlés: Félix Károly

Szignó: jobbra lent

Keltezés: s.a.

Hordozó: pausz

Technika: ceruza

Lépték: 1:100

Méret: 20,9x49,2 cm

Állapot: jó

Hagyaték: Sódor Alajos

Megjegyzés: 100878-100899-ig összetartozó anyag



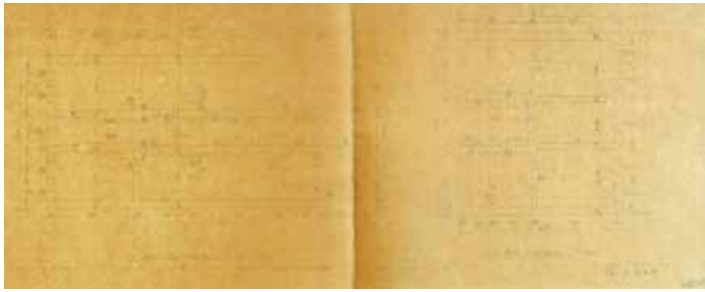

Jelzet: **100886**
 Eredeti jelzet: n.a.
 Tervrajz, hallgatói rajz, fotó: H
 Objektum: Épület alaprajza
 Megnevezés: Szentlélektéri alaprajz. Hídfő utcai homlokzat
 Helység: Budapest
 Cím: Szentlélek tér 13.
 Hrsz: n.a.
 Szerzőségi közlés: Félix Károly
 Szignó: jobbra lent
 Keltezés: s.a.
 Hordozó: pausz
 Technika: ceruza
 Lépték: 1:100
 Méret: 21,6x52,2 cm
 Állapot: jó
 Hagyaték: Sódor Alajos
 Megjegyzés: 100878-100899-ig összetartozó anyag

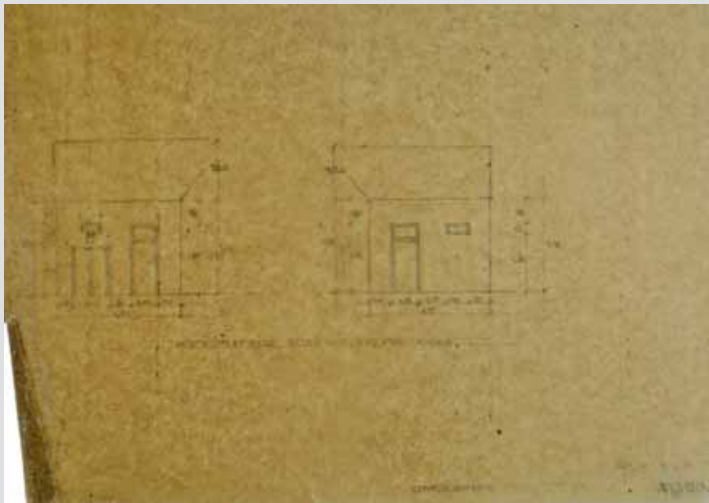

Jelzet: **100887**
 Eredeti jelzet: n.a.
 Tervrajz, hallgatói rajz, fotó: H
 Objektum: Épület belső homlokzatai
 Megnevezés: Hídfő utcai rész. Belső homlokzatok.
 Hídfő utcai homlokzat
 Helység: Budapest
 Cím: Szentlélek tér 13.
 Hrsz: n.a.
 Szerzőségi közlés: Félix Károly
 Szignó: jobbra lent
 Keltezés: s.a.
 Hordozó: pausz
 Technika: ceruza
 Lépték: 1:100
 Méret: 20,8x29,7cm
 Állapot: sérült
 Hagyaték: Sódor Alajos
 Megjegyzés: 100878-100899-ig összetartozó anyag

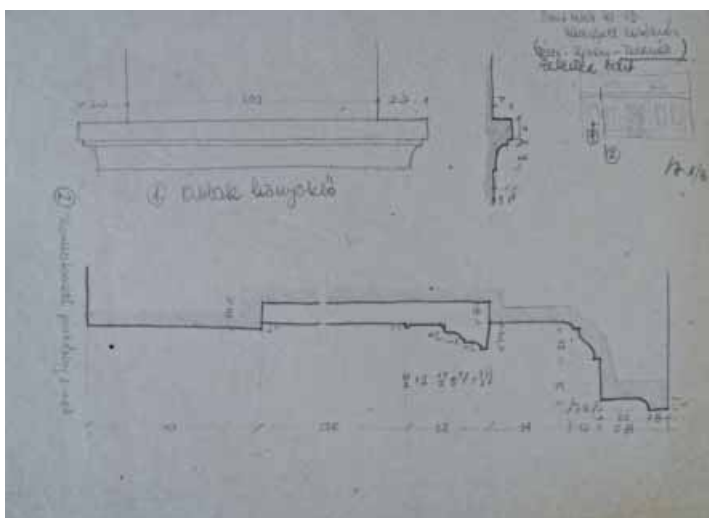

Jelzet: **100888**
 Eredeti jelzet: n.a.
 Tervrajz, hallgatói rajz, fotó: H
 Objektum: Épület felmérési részletrajzai
 Megnevezés: Ablakönyöklő, homlokzati párkány profil
 Helység: Budapest
 Cím: Szentlélek tér 13.
 Hrsz: n.a.
 Szerzőségi közlés: Félix Károly, Kovács József, Zelenák Edit
 Szignó: jobbra fent
 Keltezés: [1955]
 Hordozó: papír
 Technika: ceruza
 Lépték: n.a.
 Méret: 21,2x 29,4 cm
 Állapot: jó
 Hagyaték: Sódor Alajos
 Megjegyzés: 100878-100899-ig összetartozó anyag, jobbra fent: Sódor X/3 felmérési manuálé



Jelzet: **100889**

Eredeti jelzet: n.a.

Tervrajz, hallgatói rajz, fotó: H

Objektum: Épület felmérési homlokzata

Megnevezés: Szentlélek téri homlokzat

Helység: Budapest

Cím: Szentlélek tér 13.

Hrsz: n.a.

Szerzőségi közlés: Félix Károly, Kovács József, Zelenák Edit

Szignó: jobbra fent

Keltezés: [1955]

Hordozó: papír

Technika: ceruza

Lépték: n.a.

Méret: 21,2x 29,4 cm

Állapot: jó

Hagyaték: Sódor Alajos

Megjegyzés: 100878-100899-ig összetartozó anyag, jobbra fent: Sódor X/3 felmérési manuálé

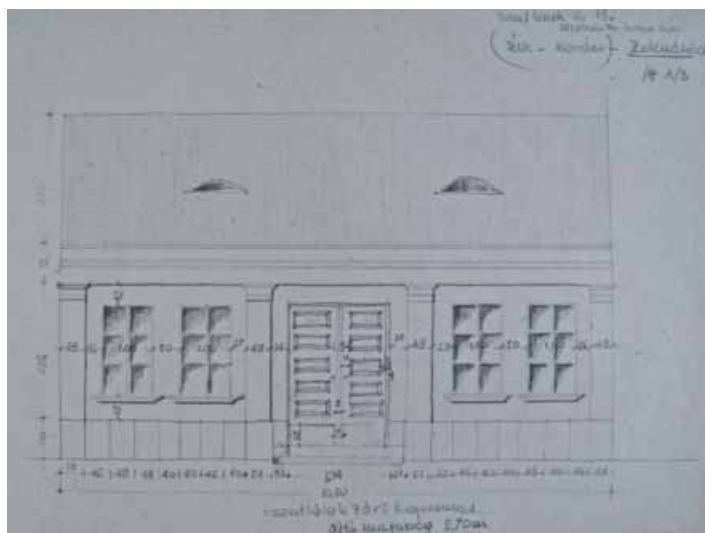

Jelzet: **100890**

Eredeti jelzet: n.a.

Tervrajz, hallgatói rajz, fotó: H

Objektum: Épület felmérési helyszínrajza

Megnevezés: Helyszínrajz

Helység: Budapest

Cím: Szentlélek tér 13.

Hrsz: n.a.

Szerzőségi közlés: Félix Károly, Kovács József, Zelenák Edit

Szignó: jobbra lent

Keltezés: [1955]

Hordozó: papír

Technika: ceruza

Lépték: n.a.

Méret: 21,2x 29,4 cm

Állapot: jó

Hagyaték: Sódor Alajos

Megjegyzés: 100878-100899-ig összetartozó anyag, jobbra lent: Sódor X/3 felmérési manuálé

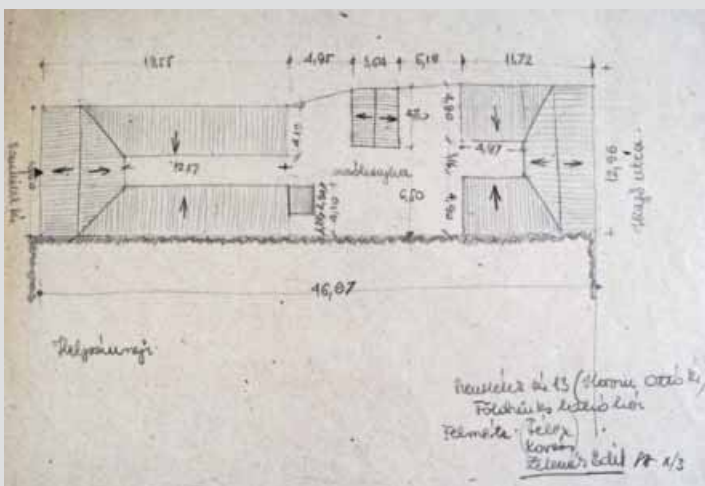

Jelzet: **100891**

Eredeti jelzet: n.a.

Tervrajz, hallgatói rajz, fotó: H

Objektum: Épület felmérési alaprajza

Megnevezés: Hídfőutcai rész alaprajza

Helység: Budapest

Cím: Szentlélek tér 13.

Hrsz: n.a.

Szerzőségi közlés: Félix Károly, Kovács József, Zelenák Edit

Szignó: jobbra fent

Keltezés: [1955]

Hordozó: papír

Technika: ceruza

Lépték: n.a.

Méret: 21,2x 29,4 cm

Állapot: jó

Hagyaték: Sódor Alajos

Megjegyzés: 100878-100899-ig összetartozó anyag, jobbra fent: Sódor X/3 felmérési manuálé

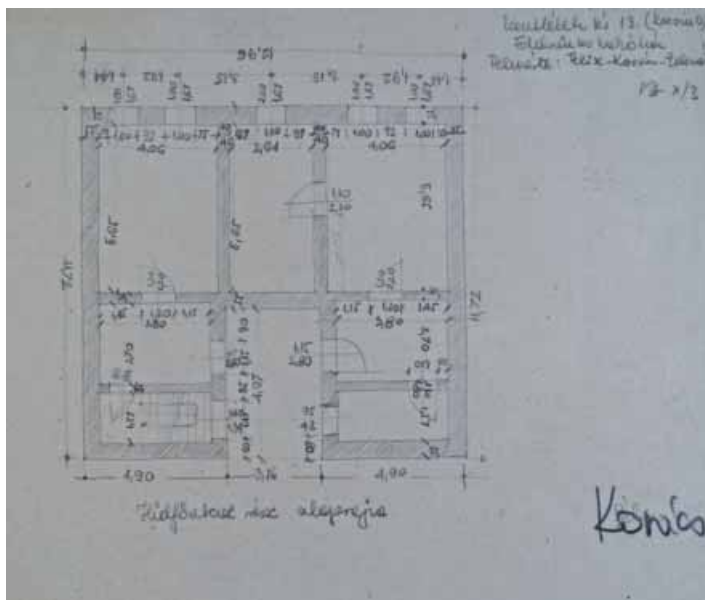

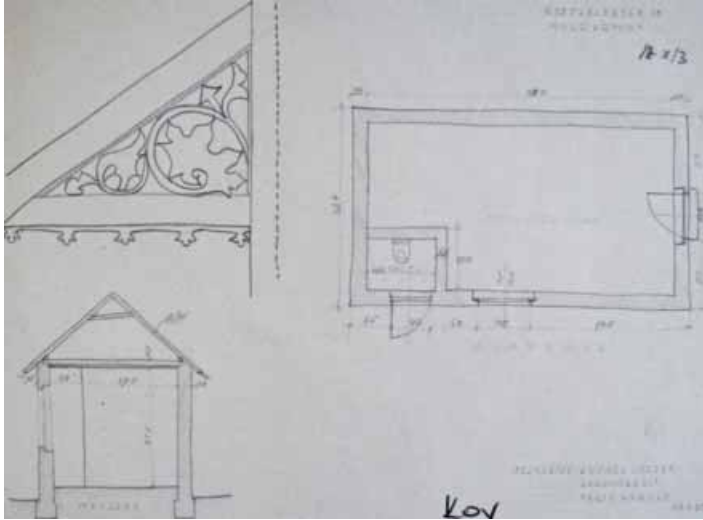

Jelzet: **100892**
 Eredeti jelzet: n.a.
 Tervrajz, hallgatói rajz, fotó: H
 Objektum: Mosókonyha felmérési rajzai
 Megnevezés: Mosókonyha
 Helység: Budapest
 Cím: Szentlélek tér 13.
 Hrsz: n.a.
 Szerzőségi közlés: Félix Károly, Kovács József, Zelenák Edit
 Szignó: jobbra fent
 Keltezés: 1955.09.20.
 Hordozó: papír
 Technika: ceruza
 Lépték: n.a.
 Méret: 21,2x 29,4 cm
 Állapot: jó
 Hagyaték: Sódor Alajos
 Megjegyzés: 100878-100899-ig összetartozó anyag, jobbra fent: Sódor X/3 felmérési manuálé

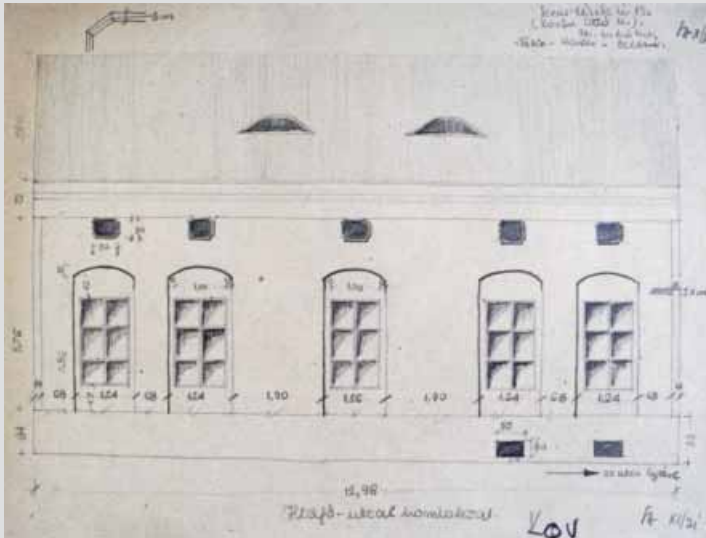

Jelzet: **100893**
 Eredeti jelzet: n.a.
 Tervrajz, hallgatói rajz, fotó: H
 Objektum: Épület felmérési homlokzata
 Megnevezés: Hídfő-utcai homlokzat
 Helység: Budapest
 Cím: Szentlélek tér 13.
 Hrsz: n.a.
 Szerzőségi közlés: Félix Károly, Kovács József, Zelenák Edit
 Szignó: jobbra fent
 Keltezés: [1955]
 Hordozó: papír
 Technika: ceruza
 Lépték: n.a.
 Méret: 21,2x 29,4 cm
 Állapot: jó
 Hagyaték: Sódor Alajos
 Megjegyzés: 100878-100899-ig összetartozó anyag, jobbra fent: Sódor X/3 felmérési manuálé

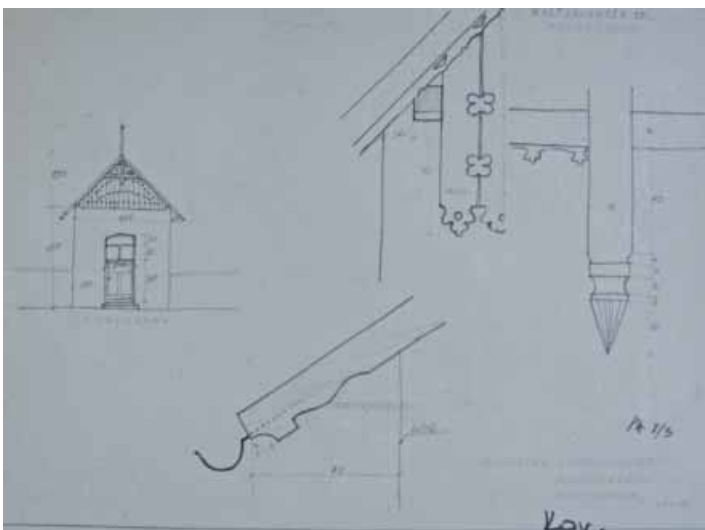

Jelzet: **100894**
 Eredeti jelzet: n.a.
 Tervrajz, hallgatói rajz, fotó: H
 Objektum: Mosókonyha felmérési homlokzata és részletrajzai
 Megnevezés: Mosókonyha homlokzat csüngőeresz
 Helység: Budapest
 Cím: Szentlélek tér 13.
 Hrsz: n.a.
 Szerzőségi közlés: Félix Károly, Kovács József, Zelenák Edit
 Szignó: jobbra lent
 Keltezés: 1955.09.20.
 Hordozó: papír
 Technika: ceruza
 Lépték: n.a.
 Méret: 21,2x 29,4 cm
 Állapot: jó
 Hagyaték: Sódor Alajos
 Megjegyzés: 100878-100899-ig összetartozó anyag, jobbra lent: Sódor X/3 felmérési manuálé



Jelzet: **100895**

Eredeti jelzet: n.a.

Tervrajz, hallgatói rajz, fotó: H

Objektum: Épület felmérési alaprajza és metszete

Megnevezés: Metszet, pince alaprajz

Helység: Budapest

Cím: Szentlélek tér 13.

Hrsz: n.a.

Szerzőségi közlés: Kovács József

Szignó: jobbra lent

Keltezés: [1955]

Hordozó: papír

Technika: ceruza

Lépték: n.a.

Méret: 21,2x 29,4 cm

Állapot: jó

Hagyaték: Sódor Alajos

Megjegyzés: 100878-100899-ig összetartozó anyag

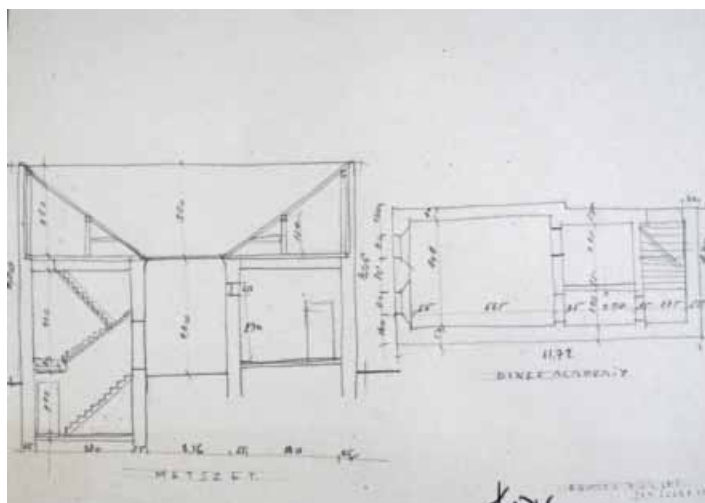

Jelzet: **100896**

Eredeti jelzet: n.a.

Tervrajz, hallgatói rajz, fotó: H

Objektum: Épület felmérési alaprajza és metszete

Megnevezés: Lakóép. Metszet. Pince alaprajz

Helység: Budapest

Cím: Szentlélek tér 13.

Hrsz: n.a.

Szerzőségi közlés: Félix Károly, Kovács József, Zelenák Edit

Szignó: jobbra fent

Keltezés: 1955.09.20.

Hordozó: papír

Technika: ceruza

Lépték: n.a.

Méret: 21,2x 29,4 cm

Állapot: jó

Hagyaték: Sódor Alajos

Megjegyzés: 100878-100899-ig összetartozó anyag, jobbra

fent: Sódor X/3 felmérési manuálé

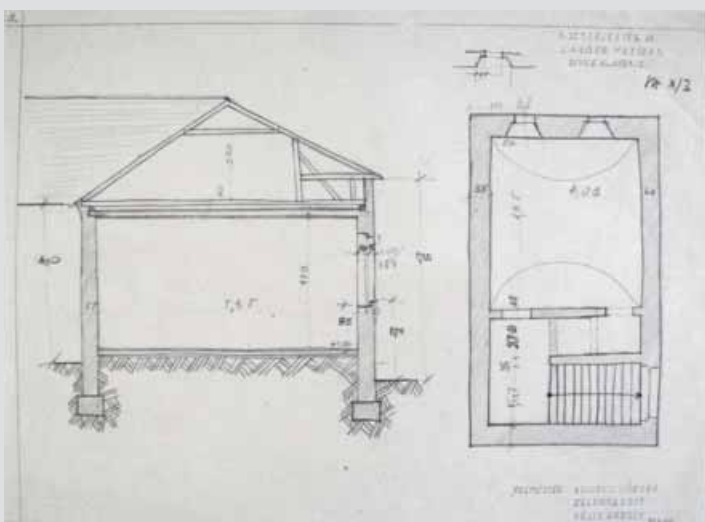

Jelzet: **100897**

Eredeti jelzet: n.a.

Tervrajz, hallgatói rajz, fotó: H

Objektum: Épület felmérési alaprajza és homlokzata

Megnevezés: Szentlélek téri rész alaprajza

Helység: Budapest

Cím: Szentlélek tér 13.

Hrsz: n.a.

Szerzőségi közlés: Félix Károly, Kovács József, Zelenák Edit

Szignó: jobbra fent

Keltezés: [1955]

Hordozó: papír

Technika: ceruza

Lépték: n.a.

Méret: 21,2x 29,4 cm

Állapot: jó

Hagyaték: Sódor Alajos

Megjegyzés: 100878-100899-ig összetartozó anyag, jobbra

fent: Sódor X/3 felmérési manuálé

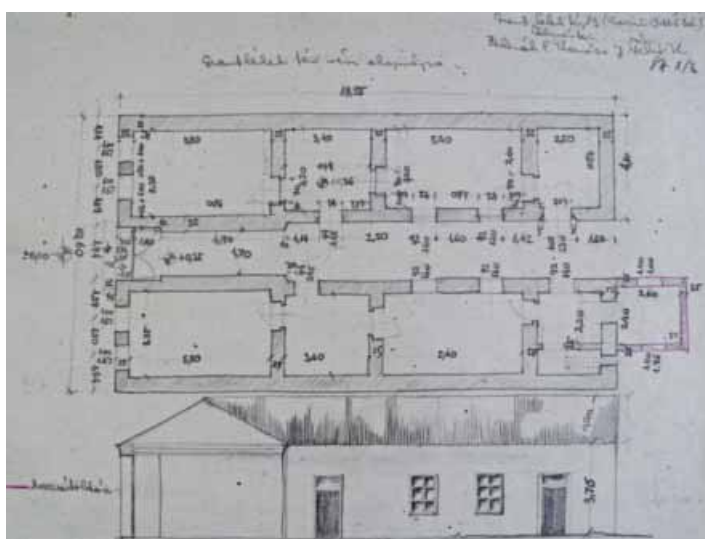

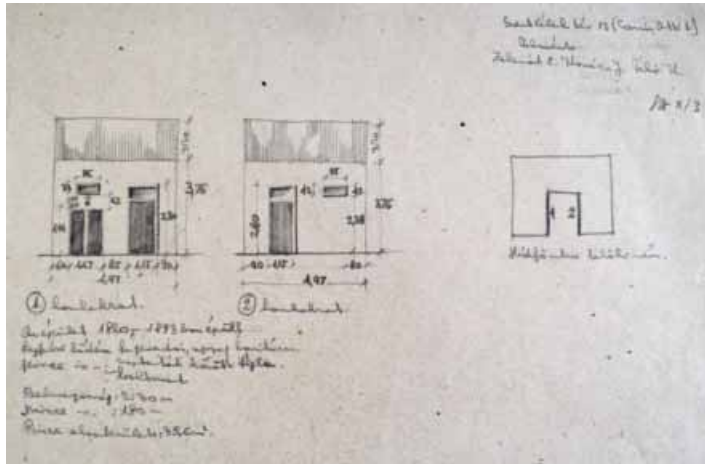

Jelzet: **100898**
 Eredeti jelzet: n.a.
 Tervrajz, hallgatói rajz, fotó: H
 Objektum: Épület felmérési homlokzatai
 Megnevezés: n.a.
 Helység: Budapest
 Cím: Szentlélek tér 13.
 Hrsz: n.a.
 Szerzőségi közlés: Félix Károly, Kovács József, Zelenák Edit
 Szignó: jobbra fent
 Keltezés: [1955]
 Hordozó: papír
 Technika: ceruza
 Lépték: n.a.
 Méret: 21,2x 29,4 cm
 Állapot: jó
 Hagyaték: Sódor Alajos
 Megjegyzés: 100878-100899-ig összetartozó anyag, jobbra fent: Sódor X/3 felmérési manuálé

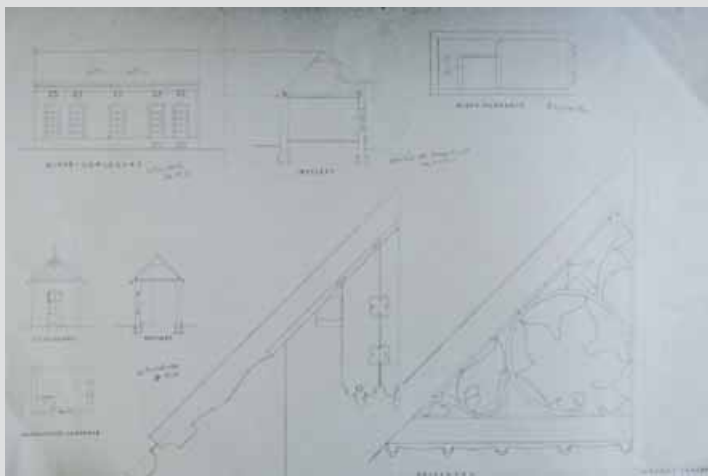

Jelzet: **100899**
 Eredeti jelzet: n.a.
 Tervrajz, hallgatói rajz, fotó: H
 Objektum: Épület rajzai
 Megnevezés: n.a.
 Helység: Budapest
 Cím: Szentlélek tér 13.
 Hrsz: n.a.
 Szerzőségi közlés: Kovács József
 Szignó: balra lent
 Keltezés: s.a.
 Hordozó: papír
 Technika: ceruza
 Lépték: n.a.
 Méret: 43,1x61,2 cm
 Állapot: jó
 Állapot: jó
 Hagyaték: Sódor Alajos
 Megjegyzés: 100878-100899-ig összetartozó anyag, balra lent: kihúzható Sódor XI/21

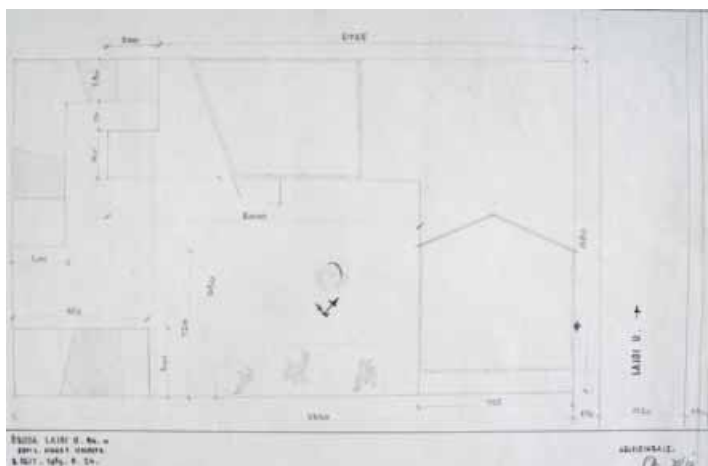

Jelzet: **100900**
 Eredeti jelzet: n.a.
 Tervrajz, hallgatói rajz, fotó: H
 Objektum: Felmérési helyszínrajz
 Megnevezés: Helyszínrajz
 Helység: Budapest
 Cím: Lajos utca 84.
 Hrsz: n.a.
 Szerzőségi közlés: Edvi L., Sinka F., Szalóky K.
 Szignó: jobbra lent
 Keltezés: 1955.09.24.
 Hordozó: papír
 Technika: ceruza, tus
 Lépték: n.a.
 Méret: 21x31,9 cm
 Állapot: jó
 Állapot: jó
 Hagyaték: Sódor Alajos
 Megjegyzés: 100900-100909-ig összetartozó anyag, jobbra lent: Sódor XI/14

Jelzet: **100901**

Eredeti jelzet: n.a.

Tervrajz, hallgatói rajz, fotó: H

Objektum: Épület felmérési metszete

Megnevezés: Udvari homlokzat

Helység: Budapest

Cím: Lajos utca 84.

Hrsz: n.a.

Szerzőségi közlés: Edvi L.,

Sinka F., Szalóky K.

Szignó: jobbra lent

Keltezés: 1955.09.24.

Hordozó: papír

Technika: ceruza, tus

Lépték: n.a.

Méret: 21x32,8 cm

Állapot: jó

Hagyaték: Sódor Alajos

Megjegyzés: 100900-100909-ig összetartozó anyag,

jobbra lent: Sódor XI/14

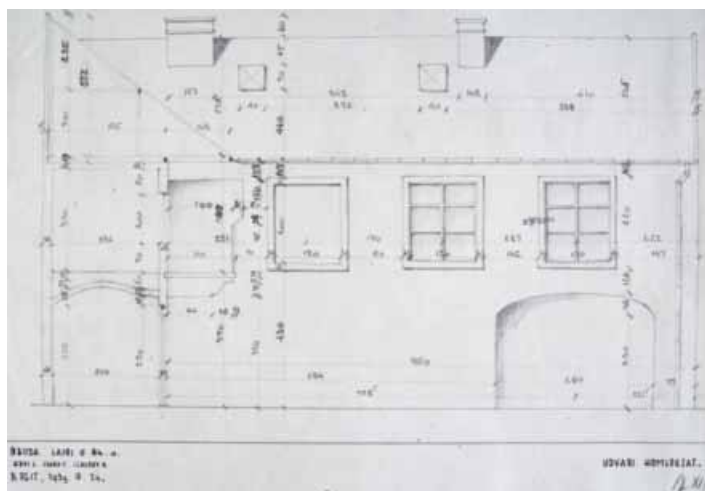

Jelzet: **100902**

Eredeti jelzet: n.a.

Tervrajz, hallgatói rajz, fotó: F

Objektum: Épület fotói

Megnevezés: Utcakép, utcai homlokzat

Helység: Budapest

Cím: Lajos utca 84.

Hrsz: n.a.

Szerzőségi közlés: n.a.

Szignó: n.a.

Keltezés: [1955]

Hordozó: papír

Technika: fotómontázs

Lépték: n.a.

Méret: 31,2x21 cm

Állapot: jó

Hagyaték: Sódor Alajos

Megjegyzés: 100900-100909-ig összetartozó anyag

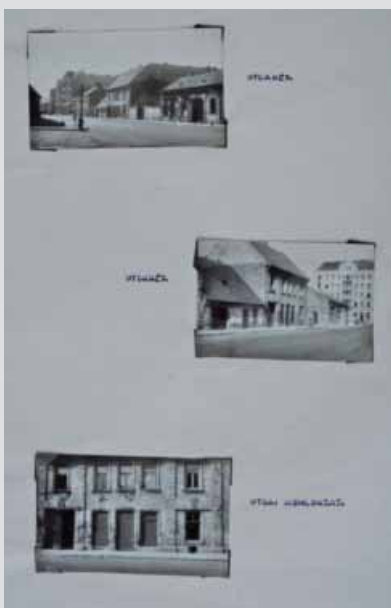

Jelzet: **100903**

Eredeti jelzet: n.a.

Tervrajz, hallgatói rajz, fotó: F

Objektum: Épület fotói

Megnevezés: Bejárati kapu, függőfolyosó, udvari homlokzat

Helység: Budapest

Cím: Lajos utca 84.

Hrsz: n.a.

Szerzőségi közlés: n.a.

Szignó: n.a.

Keltezés: [1955]

Hordozó: papír

Technika: fotómontázs

Lépték: n.a.

Méret: 31,2x21 cm

Állapot: jó

Hagyaték: Sódor Alajos

Megjegyzés: 100900-100909-ig összetartozó anyag



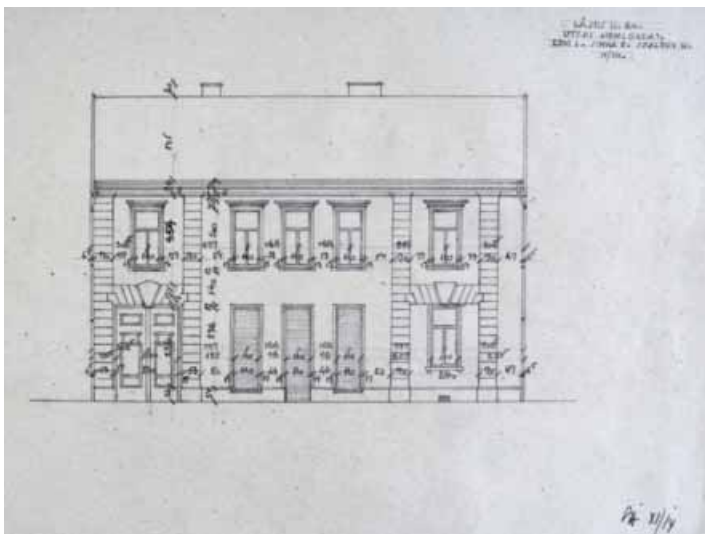

Jelzet: **100904**
 Eredeti jelzet: n.a.
 Tervrajz, hallgatói rajz, fotó: H
 Objektum: Épület felmérési homlokzata
 Megnevezés: Utcai homlokzat
 Helység: Budapest
 Cím: Lajos utca 84.
 Hrsz: n.a.
 Szerzőségi közlés: Edvi L.,
 Sinka F., Szalóky K.
 Szignó: jobbra lent
 Keltezés: [1955]
 Hordozó: papír
 Technika: ceruza
 Lépték: n.a.
 Méret: 20,8x30 cm
 Állapot: jó
 Hagyaték: Sódor Alajos
 Megjegyzés: 100900-100909-ig összetartozó anyag,
 jobbra lent: Sódor XI/14

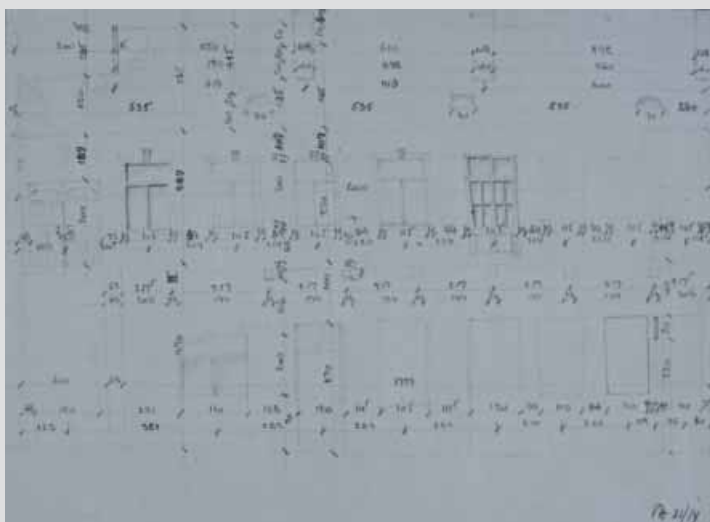

Jelzet: **100905**
 Eredeti jelzet: n.a.
 Tervrajz, hallgatói rajz, fotó: H
 Objektum: Épület felmérési homlokzata
 Megnevezés: n.a.
 Helység: Budapest
 Cím: Lajos utca 84.
 Hrsz: n.a.
 Szerzőségi közlés: n.a.
 Szignó: n.a.
 Keltezés: [1955]
 Hordozó: papír
 Technika: ceruza
 Lépték: n.a.
 Méret: 20,8x28,2 cm
 Állapot: jó
 Hagyaték: Sódor Alajos
 Megjegyzés: 100900-100909-ig összetartozó anyag,
 jobbra lent: Sódor XI/14 felmérési manuálé

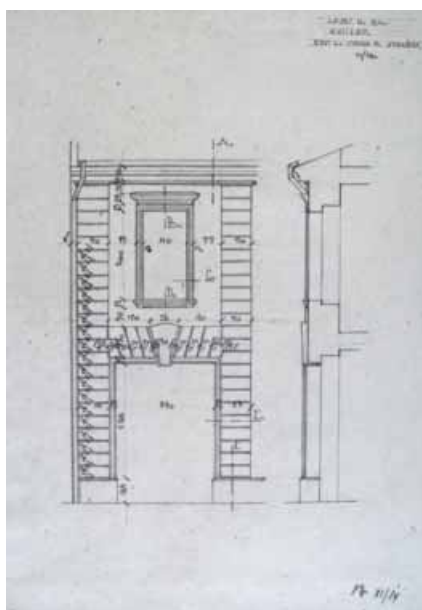

Jelzet: **100906**
 Eredeti jelzet: n.a.
 Tervrajz, hallgatói rajz, fotó: H
 Objektum: Épület felmérési részletrajza
 Megnevezés: Axislap.
 Helység: Budapest
 Cím: Lajos utca 84.
 Hrsz: n.a.
 Szerzőségi közlés: Edvi L., Sinka F., Szalóky K.
 Szignó: jobbra lent
 Keltezés: [1955]
 Hordozó: papír
 Technika: ceruza
 Lépték: n.a.
 Méret: 29,8x20,9 cm
 Állapot: jó
 Hagyaték: Sódor Alajos
 Megjegyzés: 100900-100909-ig összetartozó anyag,
 jobbra lent: Sódor XI/14



Jelzet: **100907**

Eredeti jelzet: n.a.

Tervrajz, hallgatói rajz, fotó: H

Objektum: Épület felmérési részletrajzai

Megnevezés: Részletek

Helység: Budapest

Cím: Lajos utca 84.

Hrsz: n.a.

Szerzőségi közlés: Edvi L.,

Sinka F., Szalóky K.

Szignó: balra lent

Keltezés: [1955]

Hordozó: papír

Technika: ceruza

Lépték: n.a.

Méret: 20,8x30 cm

Állapot: jó

Hagyaték: Sódor Alajos

Megjegyzés: 100900-100909-ig összetartozó anyag,

balra lent: Sódor XI/14 felmérési manuálé

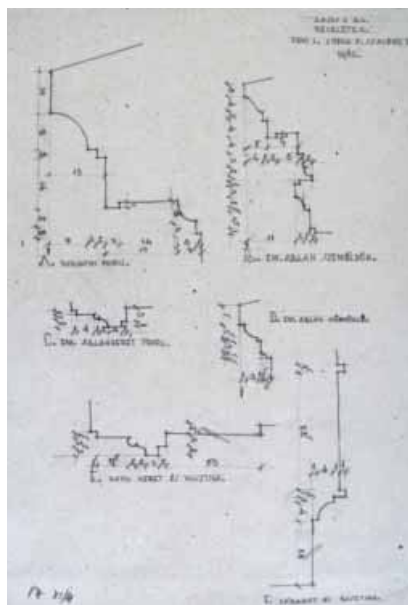

Jelzet: **100908**

Eredeti jelzet: n.a.

Tervrajz, hallgatói rajz, fotó: H

Objektum: Épület felmérési alaprajza

Megnevezés: Fsz. alaprajz

Helység: Budapest

Cím: Lajos utca 84.

Hrsz: n.a.

Szerzőségi közlés: Edvi L.,

Sinka F., Szalóky K.

Szignó: balra lent

Keltezés: [1955]

Hordozó: papír

Technika: ceruza

Lépték: n.a.

Méret: 20,8x30 cm

Állapot: jó

Hagyaték: Sódor Alajos

Megjegyzés: 100900-100909-ig összetartozó anyag,

balra lent: Sódor XI/14 felmérési manuálé

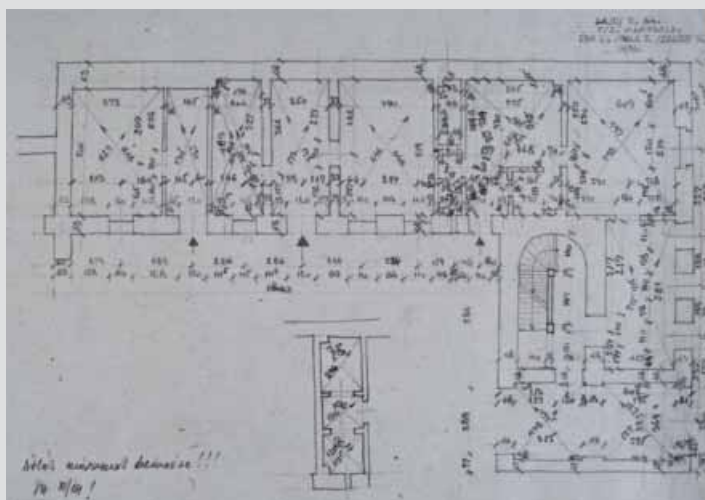

Jelzet: **100909**

Eredeti jelzet: n.a.

Tervrajz, hallgatói rajz, fotó: H

Objektum: Épület felmérési alaprajza

Megnevezés: I. em. alaprajz

Helység: Budapest

Cím: Lajos utca 84.

Hrsz: n.a.

Szerzőségi közlés: Edvi L., Sinka F., Szalóky K.

Szignó: balra lent

Keltezés: [1955]

Hordozó: papír

Technika: ceruza

Lépték: n.a.

Méret: 20,8x30 cm

Állapot: jó

Hagyaték: Sódor Alajos

Megjegyzés: 100900-100909-ig összetartozó anyag,

balra lent: Sódor XI/14 felmérési manuálé

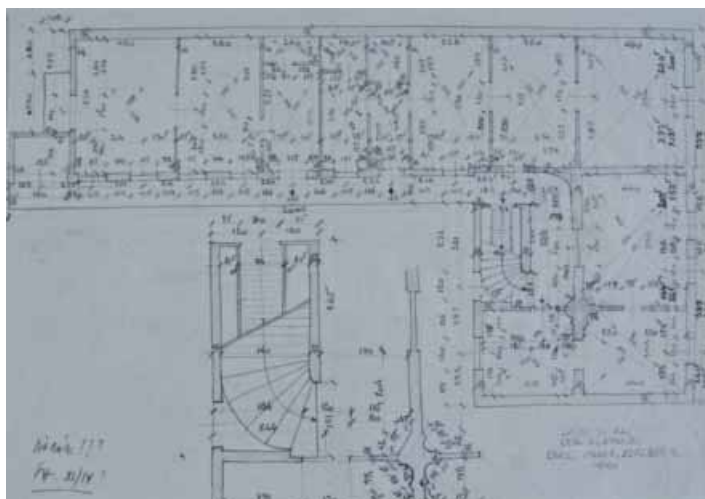



Jelzet: **100910**
 Eredeti jelzet: n.a.
 Tervrajz, hallgatói rajz, fotó: H
 Objektum: Épület homlokzata
 Megnevezés: n.a.
 Helység: Budapest
 Cím: Kórház utca 18.
 Hrsz: n.a.
 Szerzőségi közlés: [Tokaji Béla]
 Szignó: n.a.
 Keltezés: [1956]
 Hordozó: papír
 Technika: akvarell
 Lépték: n.a.
 Méret: 21,3x31,2 cm
 Állapot: jó
 Hagyaték: Sódor Alajos
 Megjegyzés:



Jelzet: **100911**
 Eredeti jelzet: n.a.
 Tervrajz, hallgatói rajz, fotó: H
 Objektum: Utcakép
 Megnevezés: n.a.
 Helység: Budapest
 Cím: Kórház utca 18.
 Hrsz: n.a.
 Szerzőségi közlés: [Tokaji Béla]
 Szignó: n.a.
 Keltezés: [1956]
 Hordozó: papír
 Technika: akvarell
 Lépték: n.a.
 Méret: 21,8x29,1 cm
 Állapot: jó
 Hagyaték: Sódor Alajos
 Megjegyzés:



Jelzet: **100912**
 Eredeti jelzet: n.a.
 Tervrajz, hallgatói rajz, fotó: H
 Objektum: Utcakép
 Megnevezés: n.a.
 Helység: Budapest
 Cím: Kórház utca 18.
 Hrsz: n.a.
 Szerzőségi közlés: [Tokaji Béla]
 Szignó: n.a.
 Keltezés: 1956.10.02.
 Hordozó: papír
 Technika: tus
 Lépték: n.a.
 Méret: 21,7x30,2 cm
 Állapot: jó
 Hagyaték: Sódor Alajos
 Megjegyzés:

Jelzet: **100913**

Eredeti jelzet: n.a.

Tervrajz, hallgatói rajz, fotó: H

Objektum: Épület felmérési homlokzata

Megnevezés: n.a.

Helység: Budapest

Cím: Kórház utca 18.

Hrsz: n.a.

Szerzőségi közlés: Tokaji Béla

Szignó: jobbra lent

Keltezés: [1956]

Hordozó: papír

Technika: ceruza

Lépték: n.a.

Méret: 20,8x29,8 cm

Állapot: jó

Hagyaték: Sódor Alajos

Megjegyzés: felmérési manuálé

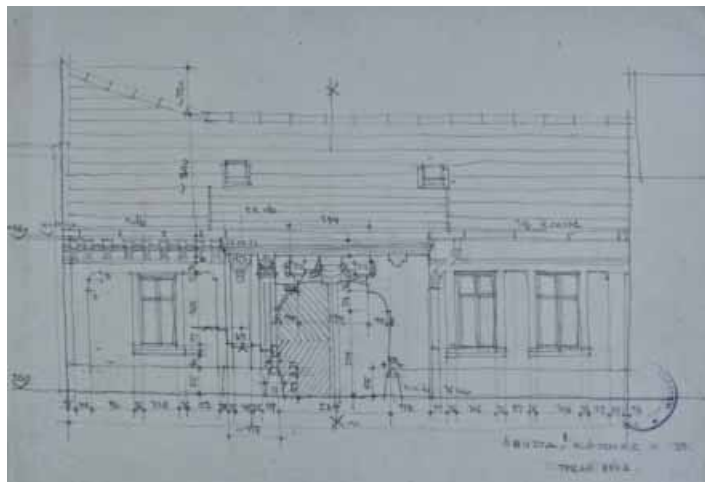

Jelzet: **100914**

Eredeti jelzet: n.a.

Tervrajz, hallgatói rajz, fotó: H

Objektum: Épület felmérési részletrajzai

Megnevezés: n.a.

Helység: Budapest

Cím: Kórház utca 18.

Hrsz: n.a.

Szerzőségi közlés: Tokaji Béla

Szignó: jobbra lent

Keltezés: [1956]

Hordozó: papír

Technika: ceruza

Lépték: n.a.

Méret: 20,8x29,8 cm

Állapot: jó

Hagyaték: Sódor Alajos

Megjegyzés: felmérési manuálé

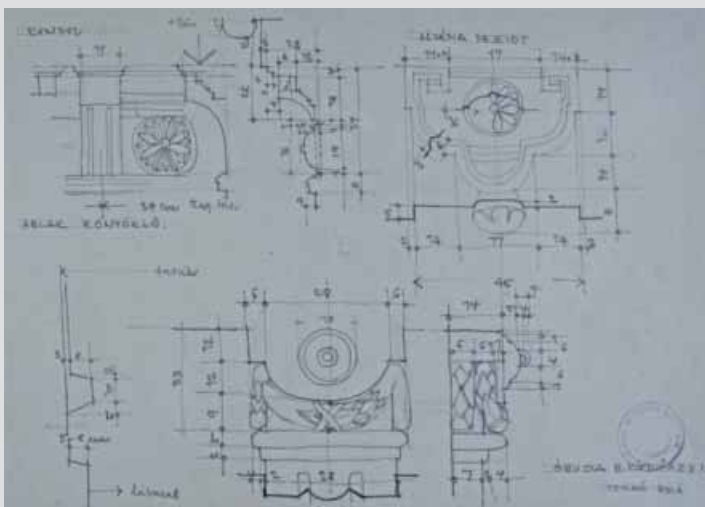

Jelzet: **100915**

Eredeti jelzet: n.a.

Tervrajz, hallgatói rajz, fotó: H

Objektum: Épület felmérési részletrajzai

Megnevezés: n.a.

Helység: Budapest

Cím: Kórház utca 18.

Hrsz: n.a.

Szerzőségi közlés: Tokaji Béla

Szignó: jobbra lent

Keltezés: [1956]

Hordozó: papír

Technika: ceruza

Lépték: n.a.

Méret: 20,8x29,8 cm

Állapot: jó

Hagyaték: Sódor Alajos

Megjegyzés: felmérési manuálé

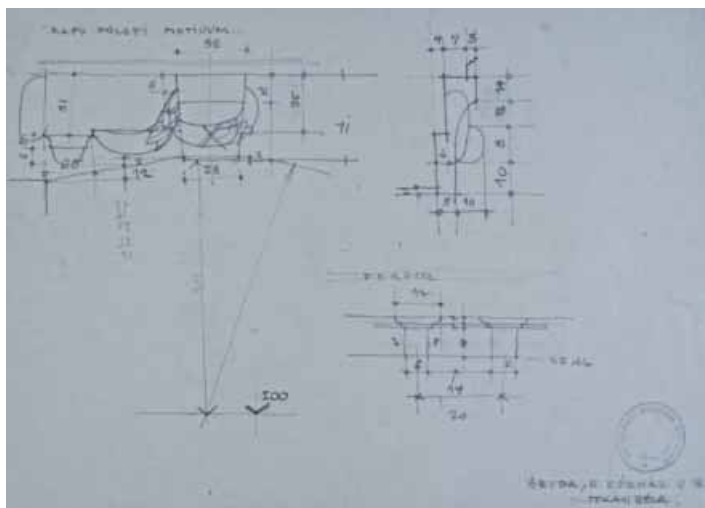

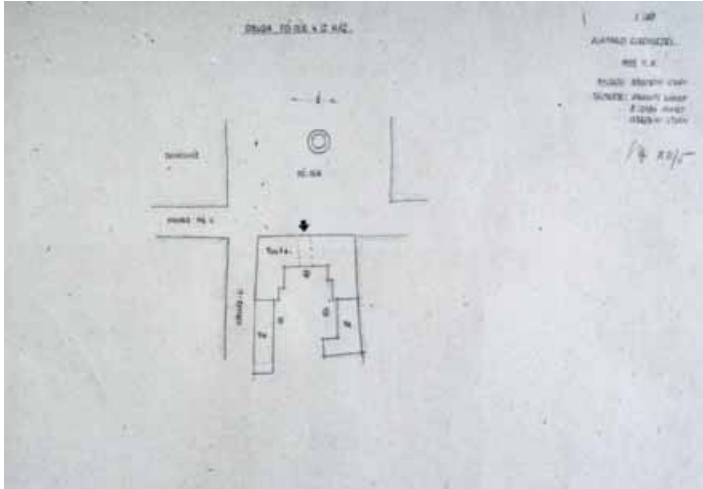

Jelzet: **100916**
 Eredeti jelzet: n.a.
 Tervrajz, hallgatói rajz, fotó: H
 Objektum: Helyszínrajz
 Megnevezés: Óbuda. Fő-tér 4. sz. ház.
 Helység: Budapest
 Cím: Fő tér 4.
 Hrsz: n.a.
 Szerzőségi közlés: Sebestény István
 Szignó: jobbra fent
 Keltezés: 1955.11.08.
 Hordozó: papír
 Technika: ceruza
 Lépték: n.a.
 Méret: 21,2x29,8 cm
 Állapot: jó
 Hagyaték: Sódor Alajos
 Megjegyzés: 100916-100931-ig összetartozó anyag

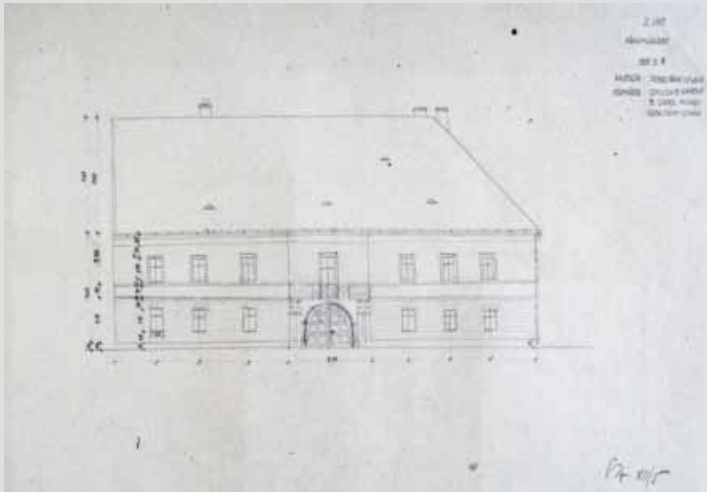

Jelzet: **100917**
 Eredeti jelzet: n.a.
 Tervrajz, hallgatói rajz, fotó: H
 Objektum: Épület felmérési homlokzata
 Megnevezés: Főhomlokzat
 Helység: Budapest
 Cím: Fő tér 4.
 Hrsz: n.a.
 Szerzőségi közlés: Sebestény István
 Szignó: jobbra lent
 Keltezés: 1955.11.08.
 Hordozó: papír
 Technika: ceruza
 Lépték: n.a.
 Méret: 21,2x29,8 cm
 Állapot: jó
 Hagyaték: Sódor Alajos
 Megjegyzés: 100916-100931-ig összetartozó anyag

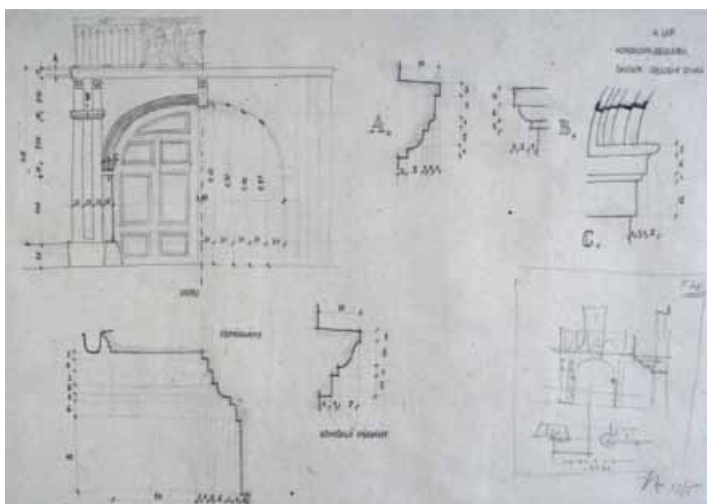

Jelzet: **100918**
 Eredeti jelzet: n.a.
 Tervrajz, hallgatói rajz, fotó: H
 Objektum: Épület felmérési részletrajzai
 Megnevezés: Homlokzati részletek
 Helység: Budapest
 Cím: Fő tér 4.
 Hrsz: n.a.
 Szerzőségi közlés: Sebestény István
 Szignó: jobbra lent
 Keltezés: [1955]
 Hordozó: papír
 Technika: ceruza
 Lépték: n.a.
 Méret: 21,2x29,8 cm
 Állapot: jó
 Hagyaték: Sódor Alajos
 Megjegyzés: 100916-100931-ig összetartozó anyag



Jelzet: **100919**

Eredeti jelzet: n.a.

Tervrajz, hallgatói rajz, fotó: H

Objektum: Épület felmérési homlokzata

Megnevezés: Kórház-u. homlokzat

Helység: Budapest

Cím: Fő tér 4.

Hrsz: n.a.

Szerzőségi közlés: Sebestény István

Szignó: jobbra lent

Keltezés: 1955.11.08.

Hordozó: papír

Technika: ceruza

Lépték: n.a.

Méret: 21,2x29,8 cm

Állapot: jó

Hagyaték: Sódor Alajos

Megjegyzés: 100916-100931-ig összetartozó anyag

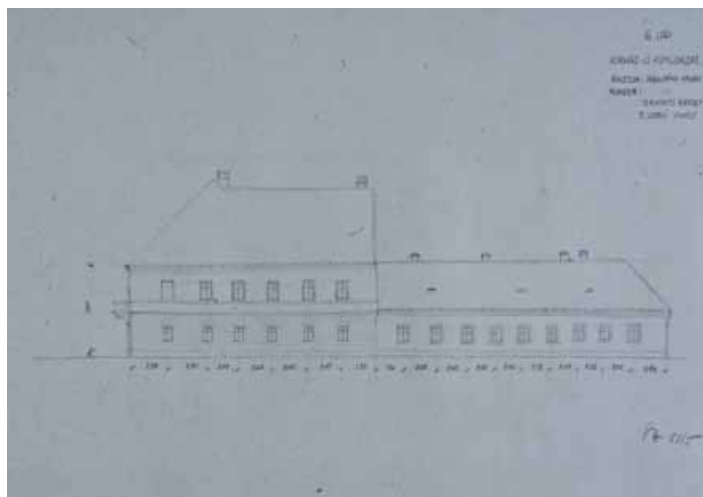

Jelzet: **100920**

Eredeti jelzet: n.a.

Tervrajz, hallgatói rajz, fotó: H

Objektum: Épület felmérési homlokzata

Megnevezés: 1. jelű udvari homlokzat

Helység: Budapest

Cím: Fő tér 4.

Hrsz: n.a.

Szerzőségi közlés: Sebestény István

Szignó: jobbra lent

Keltezés: [1955]

Hordozó: papír

Technika: ceruza

Lépték: n.a.

Méret: 21,2x29,8 cm

Állapot: jó

Hagyaték: Sódor Alajos

Megjegyzés: 100916-100931-ig összetartozó anyag,
jobbra lent: Sódor XII/5 felmérési manuálé

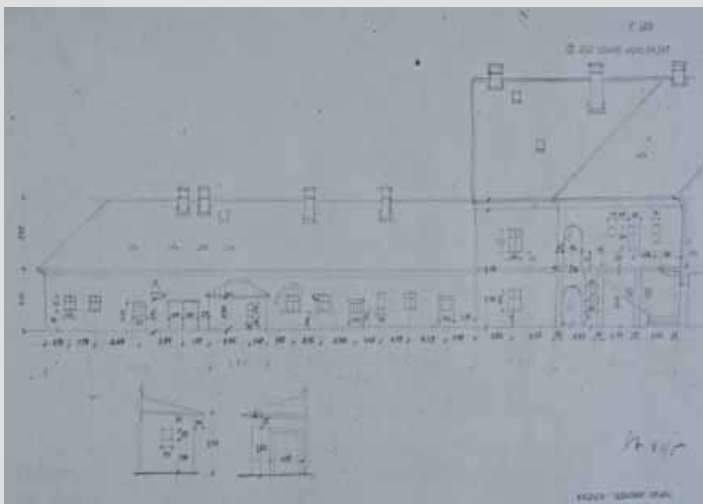

Jelzet: **100921**

Eredeti jelzet: n.a.

Tervrajz, hallgatói rajz, fotó: H

Objektum: Épület felmérési homlokzata

Megnevezés: 2. jelű udvari homlokzat

Helység: Budapest

Cím: Fő tér 4.

Hrsz: n.a.

Szerzőségi közlés: Sebestény István

Szignó: jobbra lent

Keltezés: [1955]

Hordozó: papír

Technika: ceruza

Lépték: n.a.

Méret: 21,2x29,8 cm

Állapot: jó

Hagyaték: Sódor Alajos

Megjegyzés: 100916-100931-ig összetartozó anyag,
jobbra lent: Sódor XII/5 felmérési manuálé

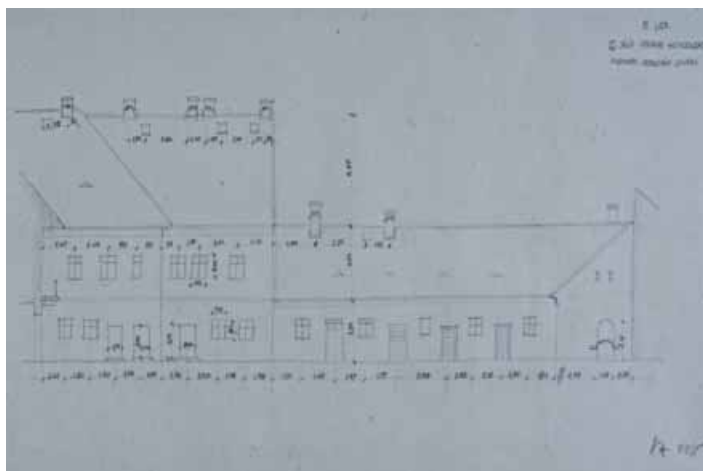

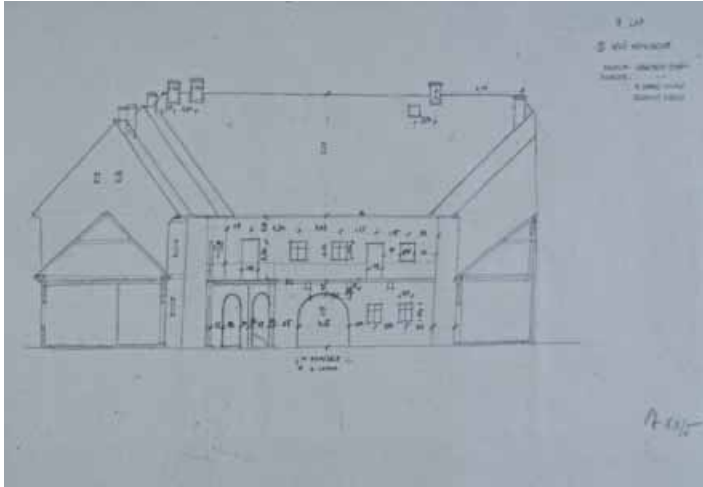

Jelzet: **100922**
 Eredeti jelzet: n.a.
 Tervrajz, hallgatói rajz, fotó: H
 Objektum: Épület felmérési homlokzata
 Megnevezés: 3. jelű udvari homlokzat
 Helység: Budapest
 Cím: Fő tér 4.
 Hrsz: n.a.
 Szerzőségi közlés: Sebestény István
 Szignó: jobbra lent
 Keltezés: [1955]
 Hordozó: papír
 Technika: ceruza
 Lépték: n.a.
 Méret: 21,2x29,8 cm
 Állapot: jó
 Hagyaték: Sódor Alajos
 Megjegyzés: 100916-100931-ig összetartozó anyag,
 jobbra lent: Sódor XII/5 felmérési manuálé

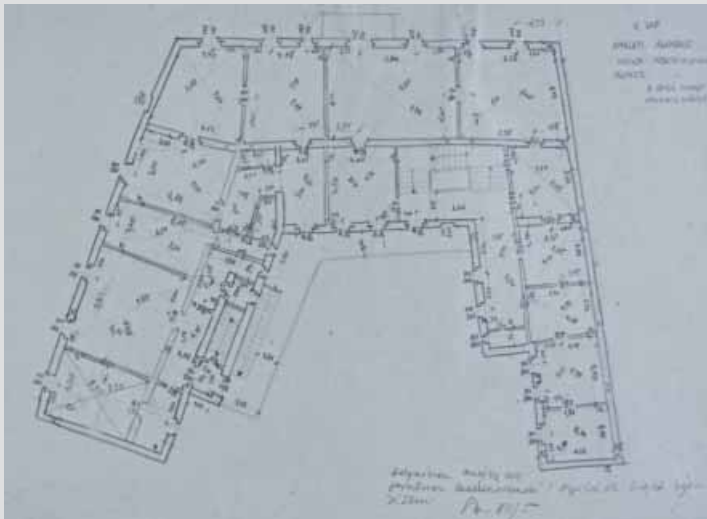

Jelzet: **100923**
 Eredeti jelzet: n.a.
 Tervrajz, hallgatói rajz, fotó: H
 Objektum: Épület felmérési emeleti alaprajza
 Megnevezés: Emeleti alaprajz
 Helység: Budapest
 Cím: Fő tér 4.
 Hrsz: n.a.
 Szerzőségi közlés: Sebestény István
 Szignó: jobbra lent
 Keltezés: [1955]
 Hordozó: papír
 Technika: ceruza
 Lépték: n.a.
 Méret: 21,2x29,8 cm
 Állapot: sérült
 Hagyaték: Sódor Alajos
 Megjegyzés: 100916-100931-ig összetartozó anyag,
 felmérte: Szajkovits Károly, B. Szabó Mihály, Sebestény István, jobbra lent: Sódor XII/5

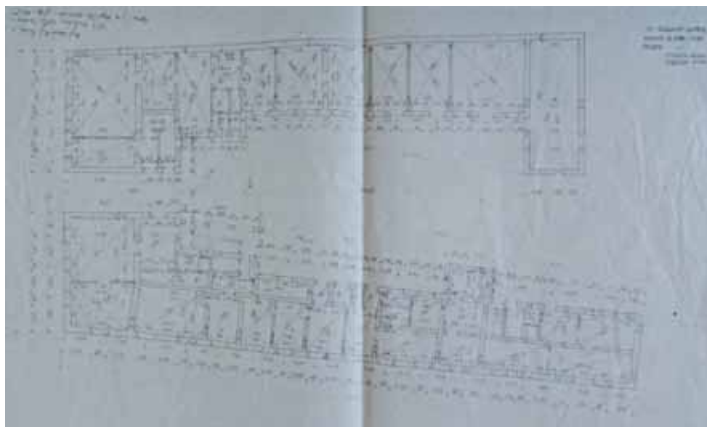

Jelzet: **100924**
 Eredeti jelzet: n.a.
 Tervrajz, hallgatói rajz, fotó: H
 Objektum: Épület felmérési földszinti alaprajza
 Megnevezés: Földszinti alaprajz
 Helység: Budapest
 Cím: Fő tér 4.
 Hrsz: n.a.
 Szerzőségi közlés: B. Szabó Mihály
 Szignó: balra fent
 Keltezés: [1955]
 Hordozó: papír
 Technika: ceruza
 Lépték: n.a.
 Méret: 42,4x29,8 cm
 Állapot: sérült
 Hagyaték: Sódor Alajos
 Megjegyzés: 100916-100931-ig összetartozó anyag,
 felmérte: Szajkovits Károly, B. Szabó Mihály, Sebestény István, balra fent: Sódor XII/5

**Jelzet: 100925**

Eredeti jelzet: n.a.

Tervrajz, hallgatói rajz, fotó: F

Objektum: Épület fotói

Megnevezés: Főhomlokzat,

Részletek, Fényképek

Helység: Budapest

Cím: Fő tér 4.

Hrsz: n.a.

Szerzőségi közlés: n.a.

Szignó: n.a.

Keltezés: [1955]

Hordozó: papír

Technika: fotómontázs

Lépték: n.a.

Méret: 21x29,6 cm

Állapot: jó

Hagyaték: Sódor Alajos

Megjegyzés: 100916-100931-ig összetartozó anyag

**Jelzet: 100926**

Eredeti jelzet: n.a.

Tervrajz, hallgatói rajz, fotó: F

Objektum: Épület fotói

Megnevezés: Oldal-, udvari homlokzatok fényképek

Helység: Budapest

Cím: Fő tér 4.

Hrsz: n.a.

Szerzőségi közlés: n.a.

Szignó: n.a.

Keltezés: [1955]

Hordozó: papír

Technika: fotómontázs

Lépték: n.a.

Méret: 21x29,6 cm

Állapot: jó

Hagyaték: Sódor Alajos

Megjegyzés: 100916-100931-ig összetartozó anyag

**Jelzet: 100927**

Eredeti jelzet: n.a.

Tervrajz, hallgatói rajz, fotó: F

Objektum: Épület fotói

Megnevezés: Részletek.

Fényképek.

Helység: Budapest

Cím: Fő tér 4.

Hrsz: n.a.

Szerzőségi közlés: n.a.

Szignó: n.a.

Keltezés: [1955]

Hordozó: papír

Technika: fotómontázs

Lépték: n.a.

Méret: 21x29,6 cm

Állapot: jó

Hagyaték: Sódor Alajos

Megjegyzés: 100916-100931-ig összetartozó anyag

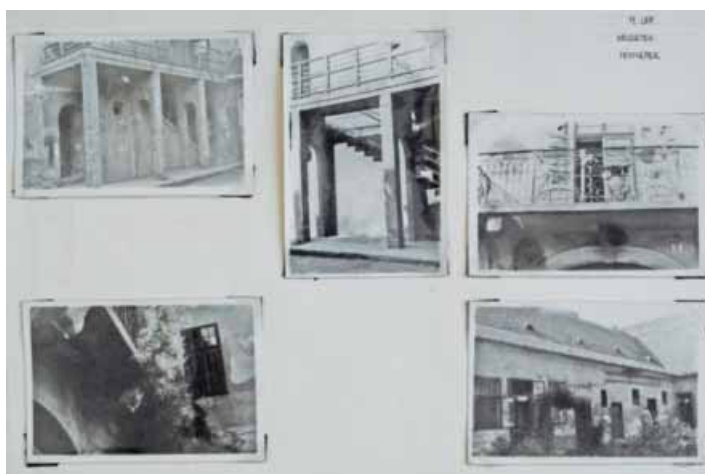



Jelzet: **100928**
 Eredeti jelzet: n.a.
 Tervrajz, hallgatói rajz, fotó: H
 Objektum: Épület homlokzata
 Megnevezés: Homlokzati vázlat
 Helység: Budapest
 Cím: Fő tér 4.
 Hrsz: n.a.
 Szerzőségi közlés: Sebestény István
 Szignó: jobbra lent
 Keltezés: [1955]
 Hordozó: papír
 Technika: tus, akvarell
 Lépték: n.a.
 Méret: 21x 29,3 cm
 Állapot: jó
 Hagyaték: Sódor Alajos
 Megjegyzés: 100916-100931-ig összetartozó anyag,
 jobbra lent: Sódor XII/5



Jelzet: **100929**
 Eredeti jelzet: n.a.
 Tervrajz, hallgatói rajz, fotó: F
 Objektum: Épület fotója
 Megnevezés: n.a.
 Helység: Budapest
 Cím: Fő tér 4.
 Hrsz: n.a.
 Szerzőségi közlés: n.a.
 Szignó: n.a.
 Keltezés: [1955]
 Hordozó: fotópapír
 Technika: fotó
 Lépték: n.a.
 Méret: 6,5x9,7 cm
 Állapot: jó
 Hagyaték: Sódor Alajos
 Megjegyzés: 100916-100931-ig összetartozó anyag, udvari
 nézet



Jelzet: **100930**
 Eredeti jelzet: n.a.
 Tervrajz, hallgatói rajz, fotó: F
 Objektum: Épület fotója
 Megnevezés: n.a.
 Helység: Budapest
 Cím: Fő tér 4.
 Hrsz: n.a.
 Szerzőségi közlés: n.a.
 Szignó: n.a.
 Keltezés: [1955]
 Hordozó: fotópapír
 Technika: fotó
 Lépték: n.a.
 Méret: 6,5x9,7 cm
 Állapot: jó
 Hagyaték: Sódor Alajos
 Megjegyzés: 100916-100931-ig összetartozó anyag,
 homlokzati szakasz

**Jelzet: 100931**

Eredeti jelzet: n.a.
 Tervrajz, hallgatói rajz, fotó: F
 Objektum: Épület fotója
 Megnevezés: n.a.
 Helység: Budapest
 Cím: Fő tér 4.
 Hrsz: n.a.
 Szerzőségi közlés: n.a.
 Szignó: n.a.
 Keltezés: [1955]
 Hordozó: fotópapír
 Technika: fotó
 Lépték: n.a.
 Méret: 9,7x6,5 cm
 Állapot: jó
 Hagyaték: Sódor Alajos
 Megjegyzés: 100916-100931-ig összetartozó anyag,
 homlokzati szakasz

**Jelzet: 100932**

Eredeti jelzet: n.a.
 Tervrajz, hallgatói rajz, fotó: H
 Objektum: Épület metszete
 Megnevezés: n.a.
 Helység: Budapest
 Cím: Lajos utca 15.
 Hrsz: n.a.
 Szerzőségi közlés: n.a.
 Szignó: n.a.
 Keltezés: s.a.
 Hordozó: pausz
 Technika: tus
 Lépték: 1:100
 Méret: 24,1x31,1 cm
 Állapot: jó
 Hagyaték: Sódor Alajos
 Megjegyzés: 100932-100937-ig összetartozó anyag

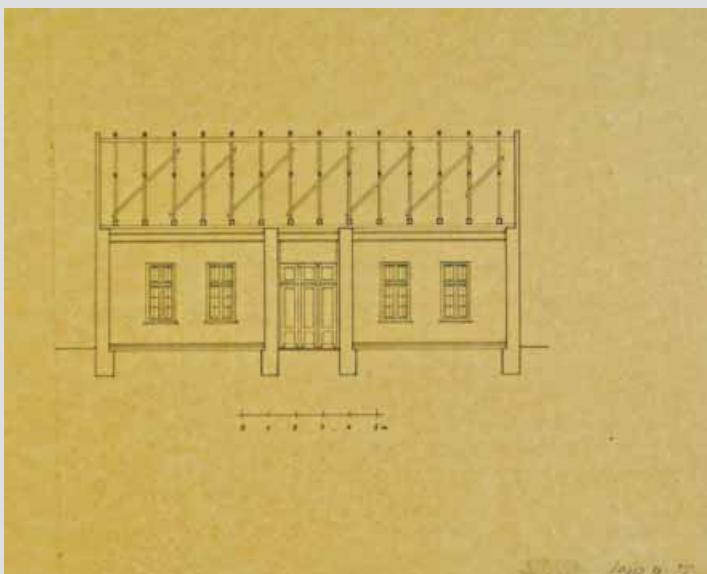
**Jelzet: 100933**

Eredeti jelzet: n.a.
 Tervrajz, hallgatói rajz, fotó: H
 Objektum: Részletrajzok
 Megnevezés: n.a.
 Helység: Budapest
 Cím: Lajos utca 15.
 Hrsz: n.a.
 Szerzőségi közlés: n.a.
 Szignó: n.a.
 Keltezés: s.a.
 Hordozó: pausz
 Technika: tus
 Lépték: 1:20
 Méret: 33,1x31,1 cm
 Állapot: jó
 Hagyaték: Sódor Alajos
 Megjegyzés: 100932-100937-ig összetartozó anyag

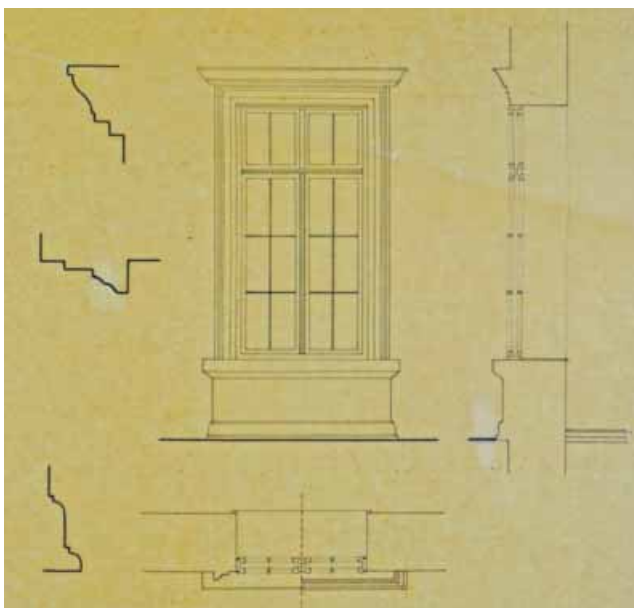

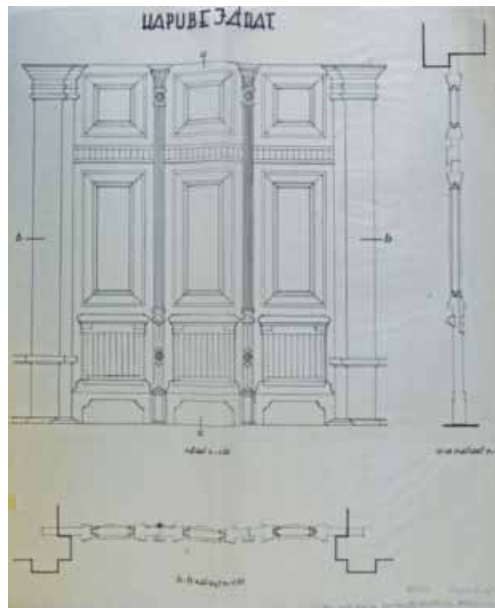

Jelzet: **100934**
 Eredeti jelzet: n.a.
 Tervrajz, hallgatói rajz, fotó: H
 Objektum: Kapubejárát részletrajzai
 Megnevezés: Kapubejárát
 Helység: Budapest
 Cím: Lajos utca 15.
 Hrsz: n.a.
 Szerzőségi közlés: n.a.
 Szignó: n.a.
 Keltezés: s.a.
 Hordozó: pausz
 Technika: tus
 Lépték: 1:10
 Méret: 50,5x42,3 cm
 Állapot: jó
 Hagyaték: Sódor Alajos
 Megjegyzés: 100932-100937-ig összetartozó anyag

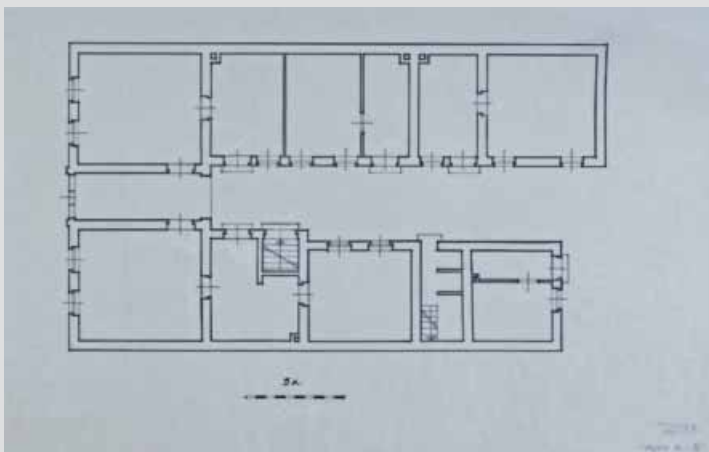

Jelzet: **100935**
 Eredeti jelzet: n.a.
 Tervrajz, hallgatói rajz, fotó: H
 Objektum: Épület alaprajza
 Megnevezés: n.a.
 Helység: Budapest
 Cím: Lajos utca 15.
 Hrsz: n.a.
 Szerzőségi közlés: n.a.
 Szignó: n.a.
 Keltezés: s.a.
 Hordozó: pausz
 Technika: tus
 Lépték: 1:100
 Méret: 26,1x43,4 cm
 Állapot: jó
 Hagyaték: Sódor Alajos
 Megjegyzés: 100932-100937-ig összetartozó anyag

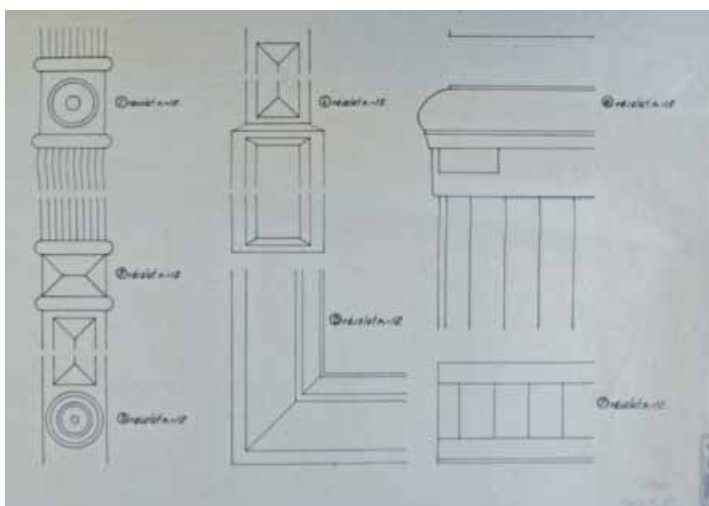

Jelzet: **100936**
 Eredeti jelzet: n.a.
 Tervrajz, hallgatói rajz, fotó: H
 Objektum: Részletrajzok
 Megnevezés: n.a.
 Helység: Budapest
 Cím: Lajos utca 15.
 Hrsz: n.a.
 Szerzőségi közlés: n.a.
 Szignó: n.a.
 Keltezés: s.a.
 Hordozó: pausz
 Technika: tus
 Lépték: 1:2
 Méret: 37,4x57,7 cm
 Állapot: sérült
 Hagyaték: Sódor Alajos
 Megjegyzés: 100932-100937-ig összetartozó anyag

**Jelzet: 100937**

Eredeti jelzet: n.a.

Tervrajz, hallgatói rajz, fotó: H

Objektum: Épület homlokzatai, részletei

Megnevezés: n.a.

Helység: Budapest

Cím: Lajos utca 15.

Hrsz: n.a.

Szerzőségi közlés: n.a.

Szignó: n.a.

Keltezés: s.a.

Hordozó: pausz

Technika: tus

Lépték: 1:100, 1:5

Méret: 35,5x60,1 cm

Állapot: sérült

Hagyaték: Sódor Alajos

Megjegyzés: 100932-100937-ig összetartozó anyag

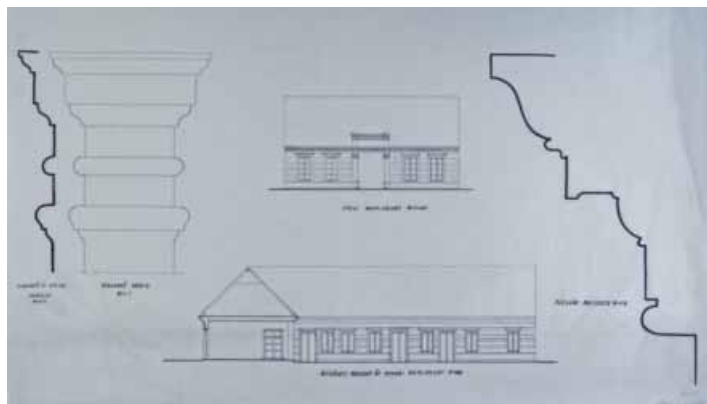
**Jelzet: 100938**

Eredeti jelzet: n.a.

Tervrajz, hallgatói rajz, fotó: H

Objektum: Épület alaprajza és metszete

Megnevezés: n.a.

Helység: Budapest

Cím: Lajos utca 20.

Hrsz: n.a.

Szerzőségi közlés: n.a.

Szignó: n.a.

Keltezés: s.a.

Hordozó: pausz

Technika: tus

Lépték: 1:100

Méret: 55,5x41,1 cm

Állapot: jó

Hagyaték: Sódor Alajos

Megjegyzés: 100938-100957-ig összetartozó anyag

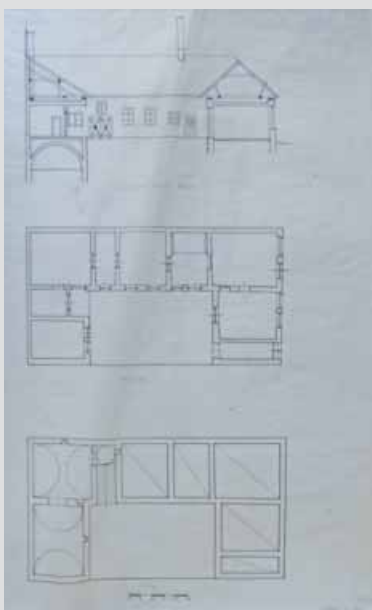
**Jelzet: 100939**

Eredeti jelzet: n.a.

Tervrajz, hallgatói rajz, fotó: H

Objektum: Épület metszetei és homlokzatai

Megnevezés: n.a.

Helység: Budapest

Cím: Lajos utca 20.

Hrsz: n.a.

Szerzőségi közlés: n.a.

Szignó: n.a.

Keltezés: s.a.

Hordozó: pausz

Technika: tus

Lépték: 1:100

Méret: 50,7x34,8 cm

Állapot: jó

Hagyaték: Sódor Alajos

Megjegyzés: 100938-100957-ig összetartozó anyag

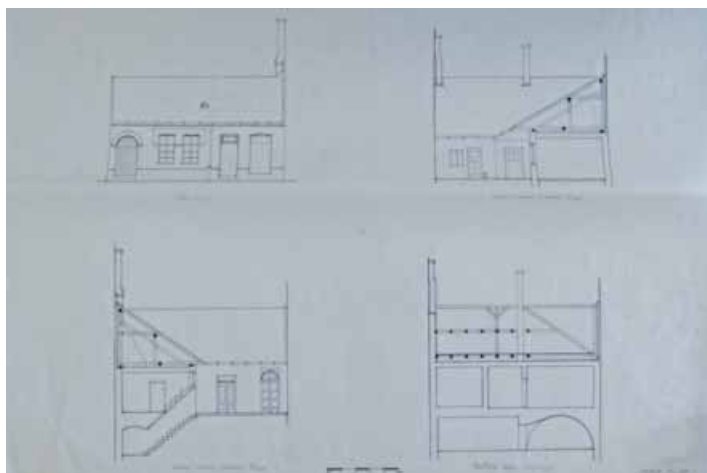

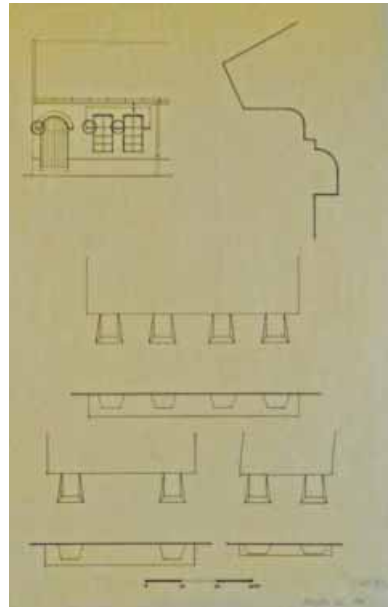

Jelzet: **100940**
 Eredeti jelzet: n.a.
 Tervrajz, hallgatói rajz, fotó: H
 Objektum: Épület részletrajzai
 Megnevezés: n.a.
 Helység: Budapest
 Cím: Lajos utca 20.
 Hrsz: n.a.
 Szerzőségi közlés: n.a.
 Szignó: n.a.
 Keltezés: s.a.
 Hordozó: pausz
 Technika: tus
 Lépték: 1:5
 Méret: 34,9x23,1 cm
 Állapot: jó
 Hagyaték: Sódor Alajos
 Megjegyzés: 100938-100957-ig összetartozó anyag

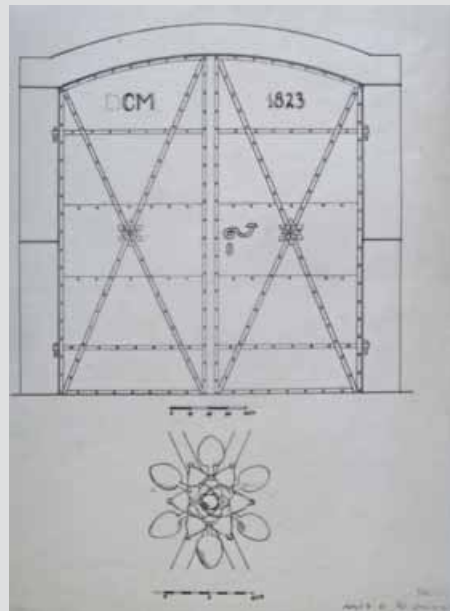

Jelzet: **100941**
 Eredeti jelzet: n.a.
 Tervrajz, hallgatói rajz, fotó: H
 Objektum: Kapubejárat részletrajzai
 Megnevezés: n.a.
 Helység: Budapest
 Cím: Lajos utca 20.
 Hrsz: n.a.
 Szerzőségi közlés: n.a.
 Szignó: n.a.
 Keltezés: s.a.
 Hordozó: pausz
 Technika: tus
 Lépték: 1:10, 1:2
 Méret: 35,7x27,7 cm
 Állapot: jó
 Hagyaték: Sódor Alajos
 Megjegyzés: 100938-100957-ig összetartozó anyag

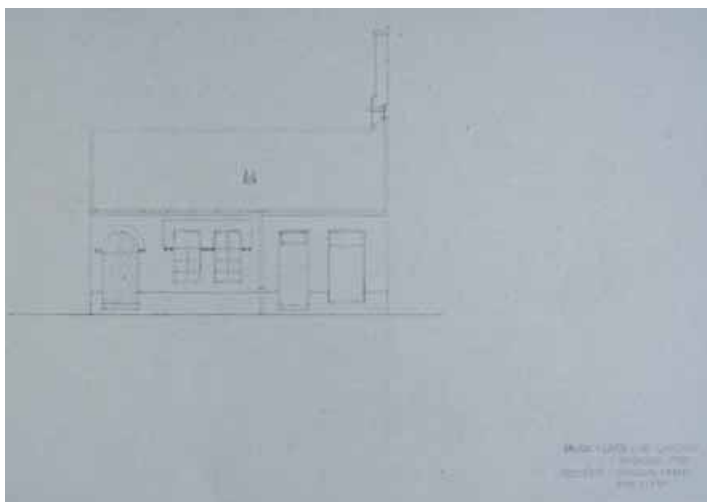

Jelzet: **100942**
 Eredeti jelzet: n.a.
 Tervrajz, hallgatói rajz, fotó: H
 Objektum: Épület homlokzata
 Megnevezés: n.a.
 Helység: Budapest
 Cím: Lajos utca 20.
 Hrsz: n.a.
 Szerzőségi közlés: Simoncsics Imre, Szignó: jobbra lent
 Keltezés: s.a.
 Hordozó: papír
 Technika: ceruza
 Lépték: n.a.
 Méret: 29,1x44,3 cm
 Állapot: jó
 Hagyaték: Sódor Alajos
 Megjegyzés: 100938-100957-ig összetartozó anyag,
 felmérte: Rákóczy Ferenc, Gida Klára

**Jelzet: 100943**

Eredeti jelzet: n.a.
 Tervrajz, hallgatói rajz, fotó: H
 Objektum: Épület részletrajzai
 Megnevezés: n.a.
 Helység: Budapest
 Cím: Lajos utca 20.
 Hrsz: n.a.
 Szerzőségi közlés: Simoncsics Imre
 Szignó: jobbra lent
 Keltezés: s.a.
 Hordozó: papír
 Technika: ceruza
 Lépték: n.a.
 Méret: 30,4x43,2 cm
 Állapot: jó
 Hagyaték: Sódor Alajos
 Megjegyzés: 100938-100957-ig összetartozó anyag,
 felmérte: Rákóczy Ferenc, Gida Klára, jobbra lent: Sódor XI/9

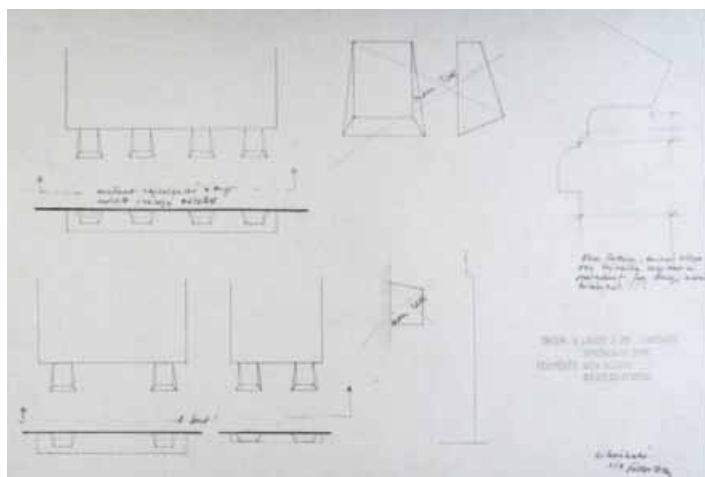
**Jelzet: 100944**

Eredeti jelzet: n.a.
 Tervrajz, hallgatói rajz, fotó: H
 Objektum: Épület felmérési homlokzata
 Megnevezés: Utcai homlokzat
 Helység: Budapest
 Cím: Lajos utca 20.
 Hrsz: n.a.
 Szerzőségi közlés: n.a.
 Szignó: jobbra lent
 Keltezés: s.a.
 Hordozó: papír
 Technika: ceruza
 Lépték: n.a.
 Méret: 30,6x423 cm
 Állapot: jó
 Hagyaték: Sódor Alajos
 Megjegyzés: 100938-100957-ig összetartozó anyag,
 jobbra lent: Sódor XI/9

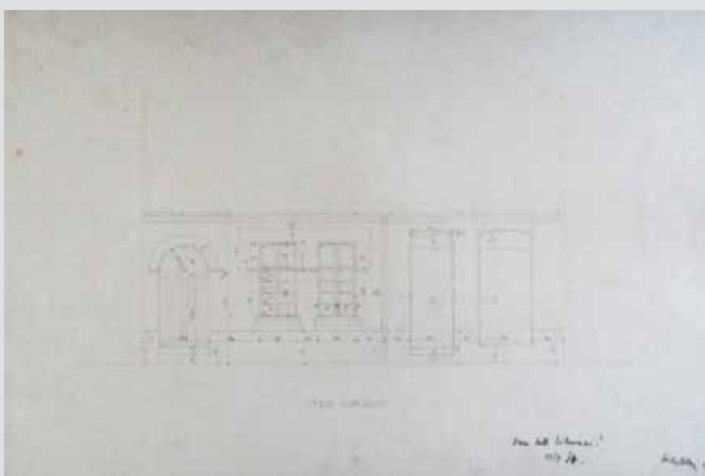
**Jelzet: 100945**

Eredeti jelzet: n.a.
 Tervrajz, hallgatói rajz, fotó: H
 Objektum: Épület homlokzata
 Megnevezés: Déli homlokzat
 Helység: Budapest
 Cím: Lajos utca 20.
 Hrsz: n.a.
 Szerzőségi közlés: Simoncsics Imre
 Szignó: jobbra lent
 Keltezés: s.a.
 Hordozó: papír
 Technika: ceruza
 Lépték: n.a.
 Méret: 30,7x43,4 cm
 Állapot: jó
 Hagyaték: Sódor Alajos
 Megjegyzés: 100938-100957-ig összetartozó anyag,
 felmérte: Gida Klára, Rákóczy Ferenc, jobbra lent: Sódor XI/9



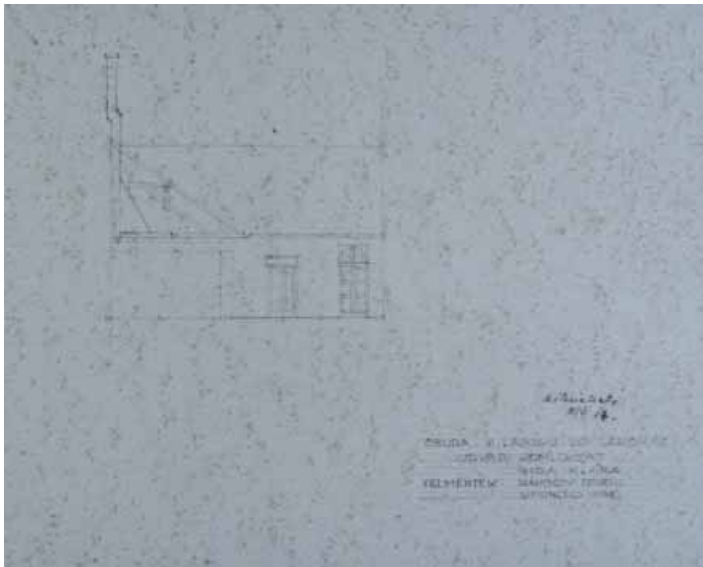

Jelzet: **100946**
 Eredeti jelzet: n.a.
 Tervrajz, hallgatói rajz, fotó: H
 Objektum: Épület homlokzata
 Megnevezés: Udvari homlokzat
 Helység: Budapest
 Cím: Lajos utca 20.
 Hrsz: n.a.
 Szerzőségi közlés: Gida Klára
 Szignó: jobbra lent
 Keltezés: s.a.
 Hordozó: papír
 Technika: ceruza
 Lépték: n.a.
 Méret: 30,7x43,4 cm
 Állapot: jó
 Hagyaték: Sódor Alajos
 Megjegyzés: 100938-100957-ig összetartozó anyag,
 felmérte: Rákóczy Ferenc, Simoncsics Imre, jobbra lent:
 Sódor XI/9

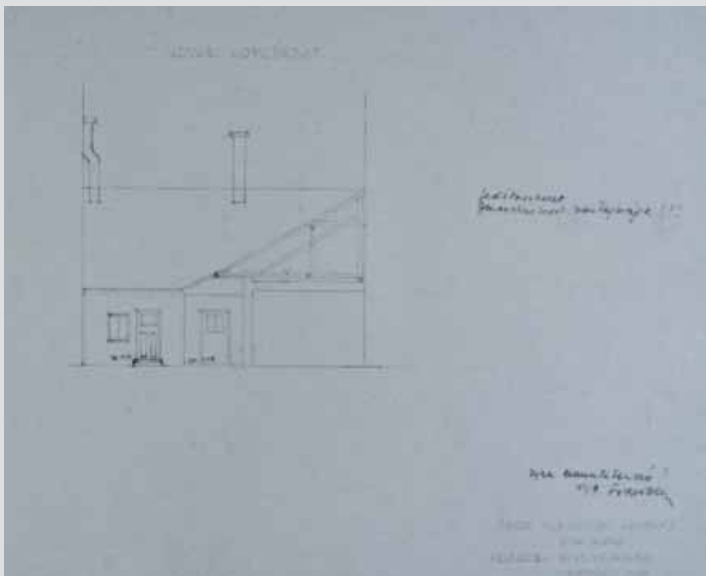

Jelzet: **100947**
 Eredeti jelzet: n.a.
 Tervrajz, hallgatói rajz, fotó: H
 Objektum: Épület homlokzata
 Megnevezés: Udvari homlokzat
 Helység: Budapest
 Cím: Lajos utca 20.
 Hrsz: n.a.
 Szerzőségi közlés: Gida Klára
 Szignó: jobbra lent
 Keltezés: s.a.
 Hordozó: papír
 Technika: ceruza
 Lépték: n.a.
 Méret: 30,7x43,4 cm
 Állapot: jó
 Hagyaték: Sódor Alajos
 Megjegyzés: 100938-100957-ig összetartozó anyag,
 felmérte: Rákóczy Ferenc, Simoncsics Imre,
 jobbra lent: Sódor XI/9

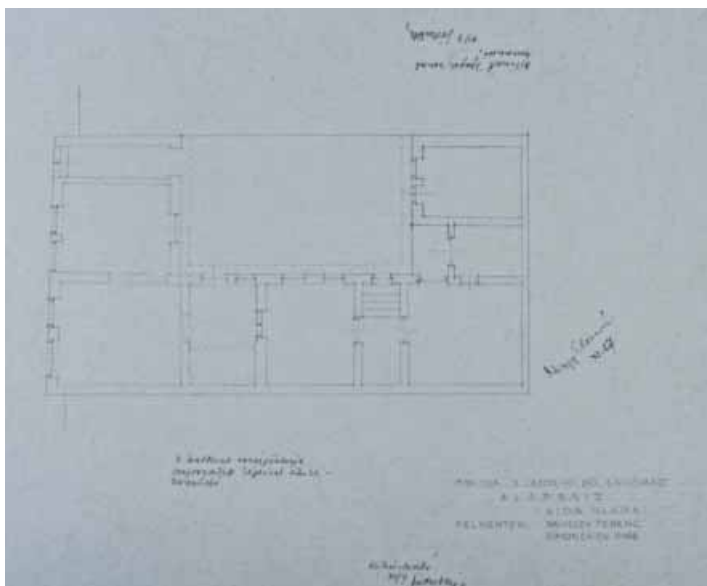

Jelzet: **100948**
 Eredeti jelzet: n.a.
 Tervrajz, hallgatói rajz, fotó: H
 Objektum: Épület alaprajza
 Megnevezés: Alaprajz
 Helység: Budapest
 Cím: Lajos utca 20.
 Hrsz: n.a.
 Szerzőségi közlés: Gida Klára
 Szignó: jobbra lent
 Keltezés: s.a.
 Hordozó: papír
 Technika: ceruza
 Lépték: n.a.
 Méret: 30,7x43,4 cm
 Állapot: jó
 Hagyaték: Sódor Alajos
 Megjegyzés: 100938-100957-ig összetartozó anyag,
 felmérte: Rákóczy Ferenc, Simoncsics Imre,
 jobbra lent: Sódor XI/9

Jelzet: **100949**

Eredeti jelzet: n.a.

Tervrajz, hallgatói rajz, fotó: H

Objektum: Épület alaprajza

Megnevezés: Pince alaprajz

Helység: Budapest

Cím: Lajos utca 20.

Hrsz: n.a.

Szerzőségi közlés: n.a.

Szignó: n.a.

Keltezés: s.a.

Hordozó: papír

Technika: ceruza

Lépték: n.a.

Méret: 30,7x43,4 cm

Állapot: jó

Hagyaték: Sódor Alajos

Megjegyzés: 100938-100957-ig összetartozó anyag,

felmérte: Gida Klára, Rákóczy Ferenc, Simoncsics Imre

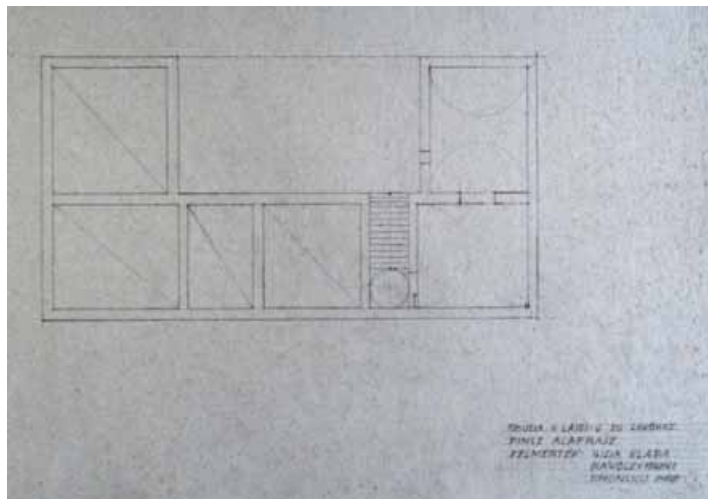

Jelzet: **100950**

Eredeti jelzet: n.a.

Tervrajz, hallgatói rajz, fotó: H

Objektum: Épület felmérési alaprajza

Megnevezés: Fsz-t-i alaprajz

Helység: Budapest

Cím: Lajos utca 20.

Hrsz: n.a.

Szerzőségi közlés: n.a.

Szignó: n.a.

Keltezés: 1955.09.17.

Hordozó: papír

Technika: ceruza

Lépték: n.a.

Méret: 29,7x21 cm

Állapot: jó

Hagyaték: Sódor Alajos

Megjegyzés: 100938-100957-ig összetartozó anyag,

jobbra fent: Sódor X/10; felmérési manuálé; felmérte: Gida Klára, Rákóczy Ferenc, Simoncsics Imre

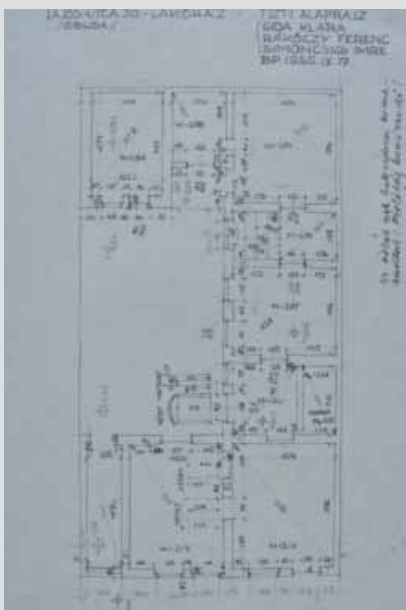

Jelzet: **100951**

Eredeti jelzet: n.a.

Tervrajz, hallgatói rajz, fotó: H

Objektum: Épület udvari homlokzata

Megnevezés: Udvari homlokzat

Helység: Budapest

Cím: Lajos utca 20.

Hrsz: n.a.

Szerzőségi közlés: n.a.

Szignó: n.a.

Keltezés: 1955.09.21.

Hordozó: papír

Technika: ceruza

Lépték: n.a.

Méret: 29,7x21 cm

Állapot: jó

Hagyaték: Sódor Alajos

Megjegyzés: 100938-100957-ig összetartozó anyag,

jobbra lent: Sódor X/10; felmérési manuálé; felmérte: Gida Klára, Rákóczy Ferenc, Simoncsics Imre

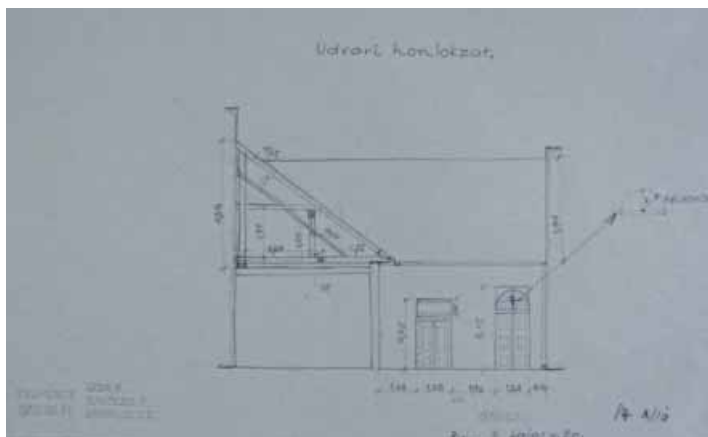

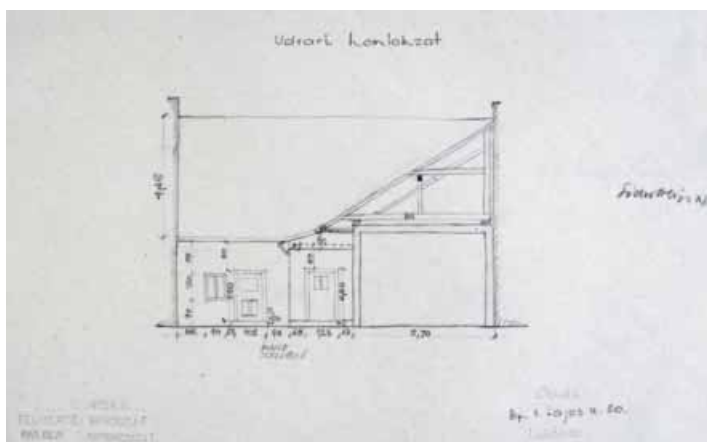

Jelzet: **100952**
 Eredeti jelzet: n.a.
 Tervrajz, hallgatói rajz, fotó: H
 Objektum: Épület udvari homlokzata
 Megnevezés: Lakóház, Udvari homlokzat
 Helység: Budapest
 Cím: Lajos utca 20.
 Hrsz: n.a.
 Szerzőségi közlés: n.a.
 Szignó: n.a.
 Keltezés: 1955.09.21.
 Hordozó: papír
 Technika: ceruza
 Lépték: n.a.
 Méret: 29,7x21 cm
 Állapot: jó
 Hagyaték: Sódor Alajos

Megjegyzés: 100938-100957-ig összetartozó anyag,
 jobbra középen: Sódor X/10; felmérési manuálé, felmérte:
 Gida Klára, Rákóczy Ferenc, Simoncsics Imre

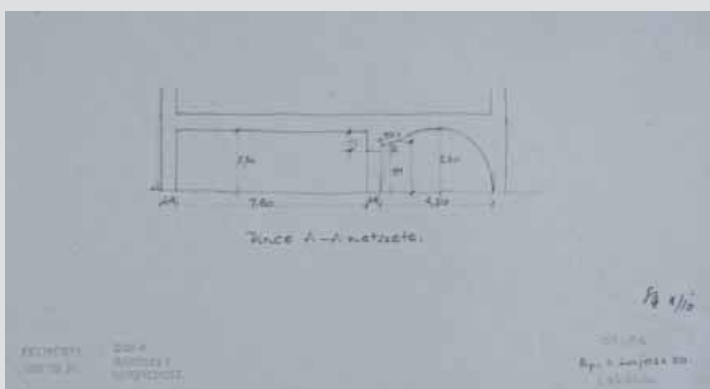

Jelzet: **100953**
 Eredeti jelzet: n.a.
 Tervrajz, hallgatói rajz, fotó: H
 Objektum: Épület pince metszete
 Megnevezés: Lakóház.pince a-a metszete
 Helység: Budapest
 Cím: Lajos utca 20.
 Hrsz: n.a.
 Szerzőségi közlés: n.a.
 Szignó: n.a.
 Keltezés: 1955.09.21.
 Hordozó: papír
 Technika: ceruza
 Lépték: n.a.
 Méret: 29,7x21 cm
 Állapot: jó
 Hagyaték: Sódor Alajos

Megjegyzés: 100938-100957-ig összetartozó anyag,
 jobbra lent: Sódor X/10, felmérési manuálé, felmérte: Gida
 Klára, Rákóczy Ferenc, Simoncsics Imre

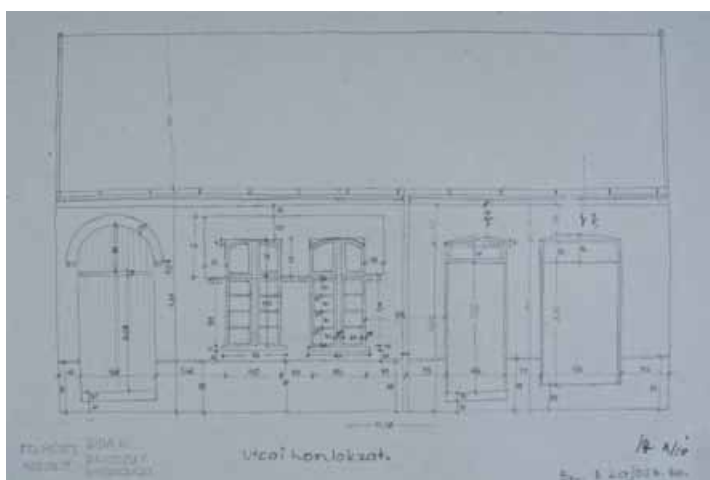

Jelzet: **100954**
 Eredeti jelzet: n.a.
 Tervrajz, hallgatói rajz, fotó: H
 Objektum: Épület utcai homlokzata
 Megnevezés: Utcai homlokzat.
 Helység: Budapest
 Cím: Lajos utca 20.
 Hrsz: n.a.
 Szerzőségi közlés: n.a.
 Szignó: n.a.
 Keltezés: 1955.09.21.
 Hordozó: papír
 Technika: ceruza
 Lépték: n.a.
 Méret: 29,7x21 cm
 Állapot: jó
 Hagyaték: Sódor Alajos

Megjegyzés: 100938-100957-ig összetartozó anyag,
 jobbra lent: Sódor X/10, felmérési manuálé, felmérte: Gida
 Klára, Rákóczy Ferenc, Simoncsics Imre



Jelzet: **100955**

Eredeti jelzet: n.a.

Tervrajz, hallgatói rajz, fotó: H

Objektum: Épület homlokzati részletei

Megnevezés: Lakóház. Utcai homlokzati részletek

Helység: Budapest

Cím: Lajos utca 20.

Hrsz: n.a.

Szerzőségi közlés: n.a.

Szignó: n.a.

Keltezés: 1955.09.21.

Hordozó: papír

Technika: ceruza

Lépték: n.a.

Méret: 29,7x21 cm

Állapot: jó

Hagyaték: Sódor Alajos

Megjegyzés: 100938-100957-ig összetartozó anyag, jobbra

lent: Sódor X/10, felmérési manuálé, felmérte: Gida Klára,

Rákóczy Ferenc, Simoncsics Imre

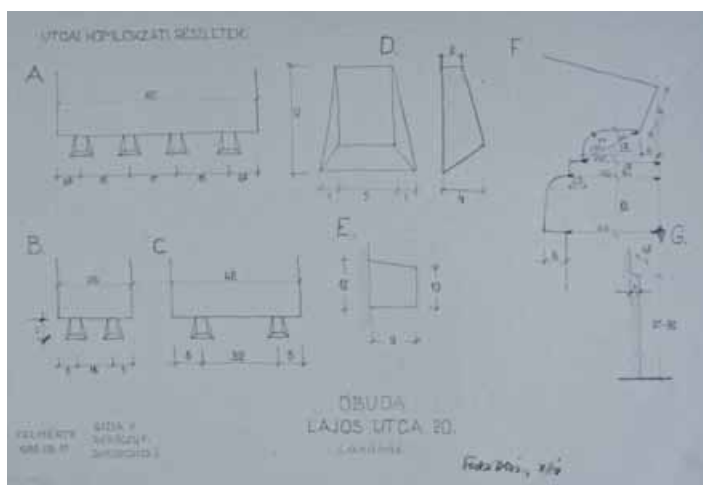

Jelzet: **100956**

Eredeti jelzet: n.a.

Tervrajz, hallgatói rajz, fotó: H

Objektum: Épület pince alaprajza

Megnevezés: Lakóház. pince alaprajz.

Helység: Budapest

Cím: Lajos utca 20.

Hrsz: n.a.

Szerzőségi közlés: n.a.

Szignó: n.a.

Keltezés: 1955.09.21.

Hordozó: papír

Technika: ceruza

Lépték: n.a.

Méret: 29,7x21 cm

Állapot: jó

Hagyaték: Sódor Alajos

Megjegyzés: 100938-100957-ig összetartozó anyag, jobbra

lent: Sódor X/10, felmérési manuálé, felmérte: Gida Klára,

Rákóczy Ferenc, Simoncsics Imre

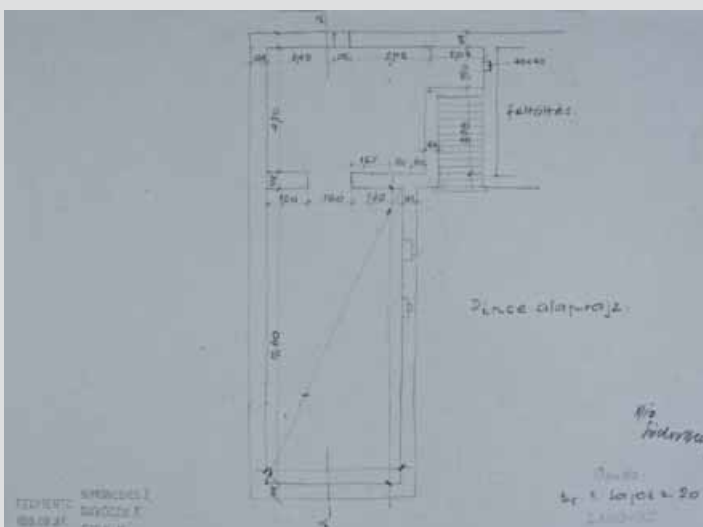

Jelzet: **100957**

Eredeti jelzet: n.a.

Tervrajz, hallgatói rajz, fotó: H

Objektum: Épület udvari homlokzata

Megnevezés: Udvari homlokzat

Helység: Budapest

Cím: Lajos utca 20.

Hrsz: n.a.

Szerzőségi közlés: n.a.

Szignó: n.a.

Keltezés: 1955.09.17.

Hordozó: papír

Technika: ceruza

Lépték: n.a.

Méret: 29,7x21 cm

Állapot: jó

Hagyaték: Sódor Alajos

Megjegyzés: 100938-100957-ig összetartozó anyag, jobbra

lent: Sódor X/10, felmérési manuálé, felmérte: Gida Klára,

Rákóczy Ferenc, Simoncsics Imre

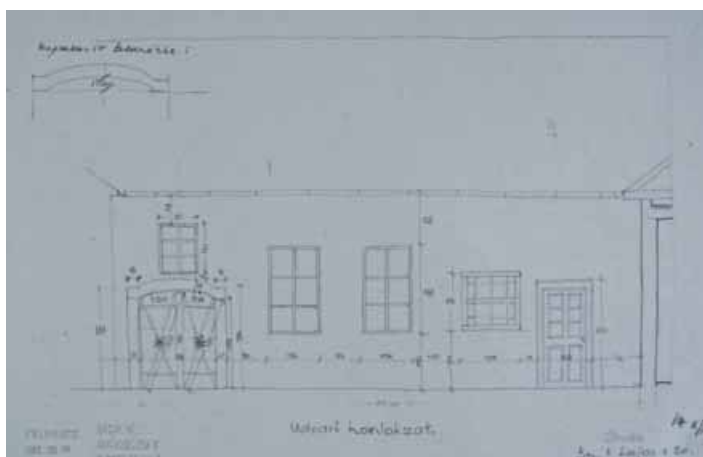

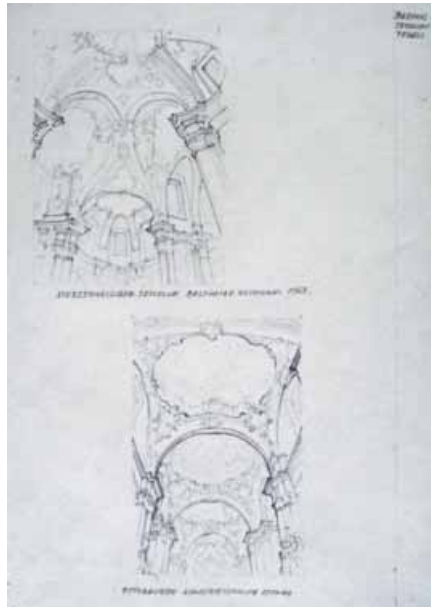

Jelzet: **100958**
 Eredeti jelzet: n.a.
 Tervrajz, hallgatói rajz, fotó: H
 Objektum: Barokk templomterek belső perspektivikus rajza
 Megnevezés: Barokk templomterek
 Helység: n.a.
 Cím: n.a.
 Hrsz: n.a.
 Szerzőségi közlés: n.a.
 Szignó: n.a.
 Keltezés: s.a.
 Hordozó: papír
 Technika: ceruza
 Lépték: n.a.
 Méret: 39,5x21 cm
 Állapot: jó
 Hagyaték: n.a.
 Megjegyzés: Vierzenheiligen templom balthasar Neumann
 1743.Ottobeueren kolostortemplom 1753-66.

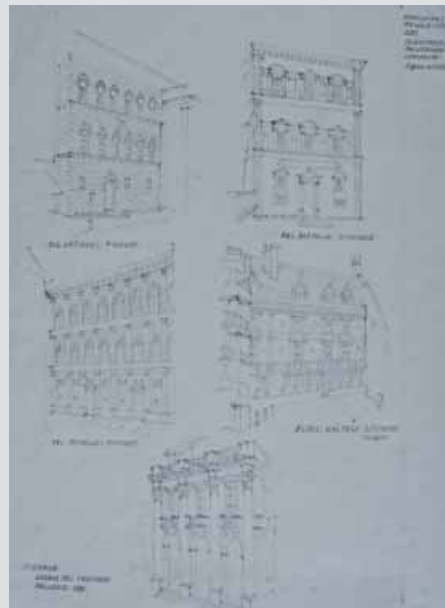

Jelzet: **100959**
 Eredeti jelzet: n.a.
 Tervrajz, hallgatói rajz, fotó: H
 Objektum: Reneszánsz palotahomlokzatok perspektivikus rajza
 Megnevezés: Homlokzat felületképzés olasz reneszánsz
 palotahomlokzatok, francia reneszánsz
 Helység: n.a.
 Cím: n.a.
 Hrsz: n.a.
 Szerzőségi közlés: n.a.
 Szignó: n.a.
 Keltezés: s.a.
 Hordozó: papír
 Technika: ceruza
 Lépték: n.a.
 Méret: 39,5x21 cm
 Állapot: jó
 Hagyaték: n.a.
 Megjegyzés:

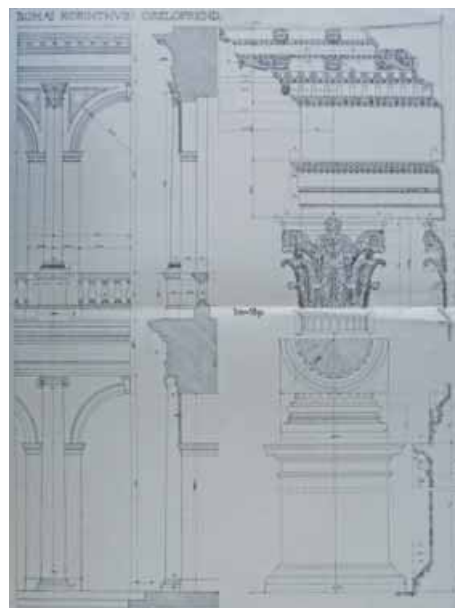

Jelzet: **100960**
 Eredeti jelzet: n.a.
 Tervrajz, hallgatói rajz, fotó: H
 Objektum: Római korinthuszi oszloprend
 Megnevezés: Romai korinthuszi oszloprend
 Helység: n.a.
 Cím: n.a.
 Hrsz: n.a.
 Szerzőségi közlés: n.a.
 Szignó: n.a.
 Keltezés: s.a.
 Hordozó: papír
 Technika: nyomat
 Lépték: n.a.
 Méret: 58x46,5 cm
 Állapot: jó
 Hagyaték: n.a.
 Megjegyzés:

Jelzet: 100961

Eredeti jelzet: n.a.

Tervrajz, hallgatói rajz, fotó: H

Objektum: Római korinthuszi oszloprend

Megnevezés: n.a.

Helység: n.a.

Cím: n.a.

Hrsz: n.a.

Szerzőségi közlés: n.a.

Szignó: n.a.

Keltezés: s.a.

Hordozó: papír

Technika: nyomtat

Lépték: n.a.

Méret: 29,5x46,5 cm

Állapot: jó

Hagyaték: n.a.

Megjegyzés:

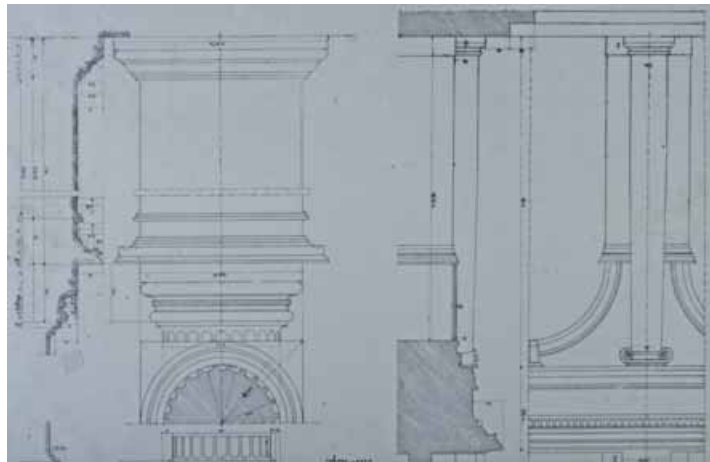
**Jelzet: 100962**

Eredeti jelzet: n.a.

Tervrajz, hallgatói rajz, fotó: H

Objektum: Palotahomlokzat

Megnevezés: n.a.

Helység: n.a.

Cím: n.a.

Hrsz: n.a.

Szerzőségi közlés: n.a.

Szignó: n.a.

Keltezés: s.a.

Hordozó: papír

Technika: ceruza

Lépték: n.a.

Méret: 37,9x29,5 cm

Állapot: jó

Hagyaték: n.a.

Megjegyzés:

**Jelzet: 100963**

Eredeti jelzet: n.a.

Tervrajz, hallgatói rajz, fotó: H

Objektum: Palazzo municipio

Megnevezés: Palazzo municipio

Helység: n.a.

Cím: n.a.

Hrsz: n.a.

Szerzőségi közlés: n.a.

Szignó: n.a.

Keltezés: s.a.

Hordozó: papír

Technika: ceruza

Lépték: n.a.

Méret: 25x33 cm

Állapot: jó

Hagyaték: n.a.

Megjegyzés:

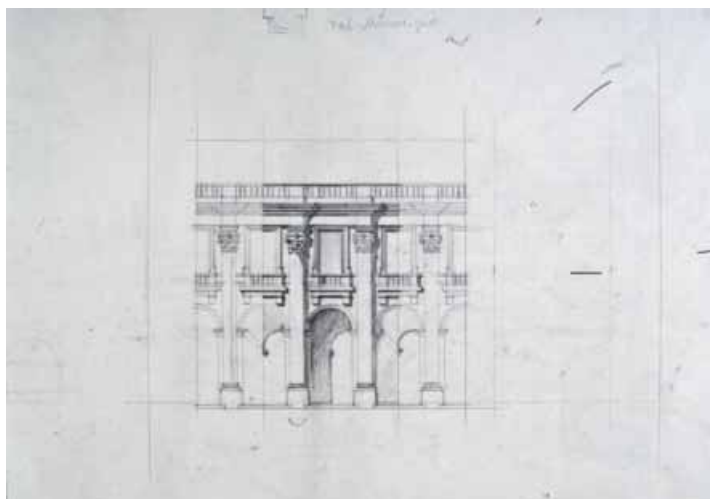

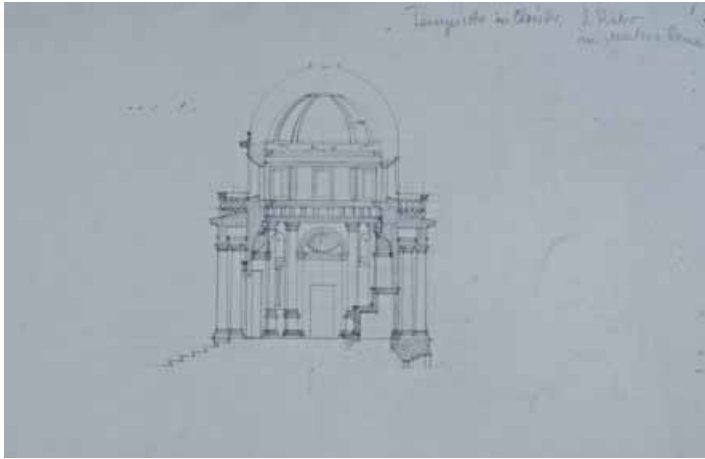

Jelzet: **100964**
 Eredeti jelzet: n.a.
 Tervrajz, hallgatói rajz, fotó: H
 Objektum: Tempietto
 Megnevezés: Tempietto in Cloister, S. Pietro in Monitorio,
 Rome
 Helység: n.a.
 Cím: n.a.
 Hrsz: n.a.
 Szerzőségi közlés: n.a.
 Szignó: n.a.
 Keltezés: s.a.
 Hordozó: papír
 Technika: ceruza
 Lépték: n.a.
 Méret: 21x30,5 cm
 Állapot: jó
 Hagyaték: n.a.
 Megjegyzés:

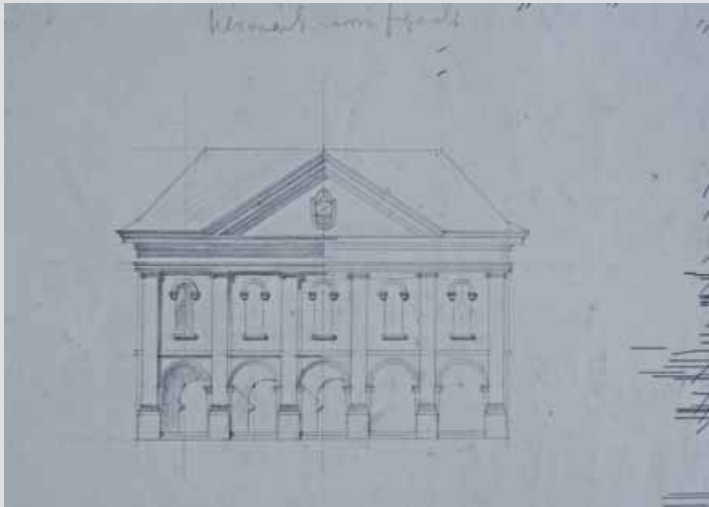

Jelzet: **100965**
 Eredeti jelzet: n.a.
 Tervrajz, hallgatói rajz, fotó: H
 Objektum: Késmark városi fogadó
 Megnevezés: Késmark városi fogadó
 Helység: Késmark
 Cím: n.a.
 Hrsz: n.a.
 Szerzőségi közlés: n.a.
 Szignó: n.a.
 Keltezés: s.a.
 Hordozó: papír
 Technika: ceruza
 Lépték: n.a.
 Méret: 18,5x24,7 cm
 Állapot: jó
 Hagyaték: n.a.
 Megjegyzés:

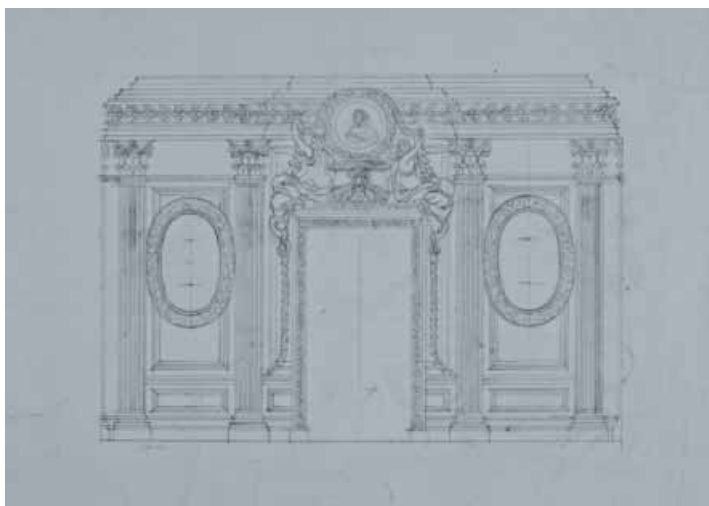

Jelzet: **100966**
 Eredeti jelzet: n.a.
 Tervrajz, hallgatói rajz, fotó: H
 Objektum: Rezenzansz kapu
 Megnevezés: n.a.
 Helység: n.a.
 Cím: n.a.
 Hrsz: n.a.
 Szerzőségi közlés: n.a.
 Szignó: n.a.
 Keltezés: s.a.
 Hordozó: papír
 Technika: ceruza
 Lépték: n.a.
 Méret: 21x31,5 cm
 Állapot: jó
 Hagyaték: n.a.
 Megjegyzés:

Jelzet: 100967

Eredeti jelzet: n.a.
 Tervrajz, hallgatói rajz, fotó: H
 Objektum: Debreceni palotahomlokzat
 Megnevezés: Debrecen
 Helység: Debrecen
 Cím: n.a.
 Hrsz: n.a.
 Szerzőségi közlés: n.a.
 Szignó: n.a.
 Keltezés: s.a.
 Hordozó: papír
 Technika: ceruza
 Lépték: n.a.
 Méret: 42x30 cm
 Állapot: jó
 Hagyaték: n.a.
 Megjegyzés:

**Jelzet: 100968**

Eredeti jelzet: n.a.
 Tervrajz, hallgatói rajz, fotó: H
 Objektum: Nemzeti Múzeum díszterem
 Megnevezés: Nemzeti Múzeum díszterem
 Helység: n.a.
 Cím: n.a.
 Hrsz: n.a.
 Szerzőségi közlés: n.a.
 Szignó: n.a.
 Keltezés: s.a.
 Hordozó: papír
 Technika: ceruza
 Lépték: n.a.
 Méret: 33x28,5 cm
 Állapot: jó
 Hagyaték: n.a.
 Megjegyzés:

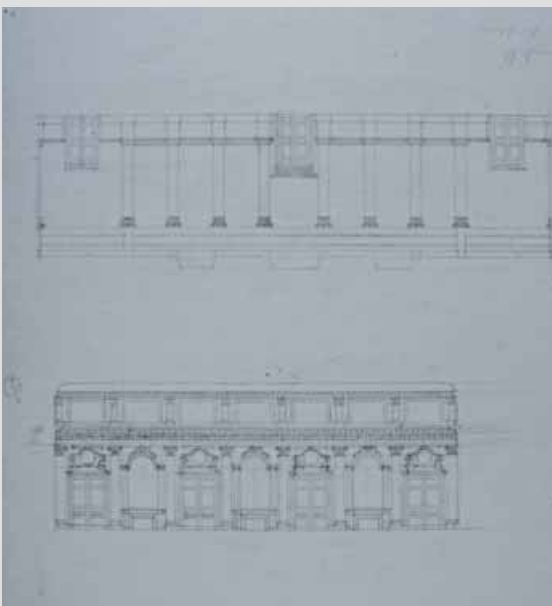
**Jelzet: 100969**

Eredeti jelzet: n.a.
 Tervrajz, hallgatói rajz, fotó: H
 Objektum: Nemzeti Múzeum belső részlet
 Megnevezés: n.a.
 Helység: Budapest
 Cím: n.a.
 Hrsz: n.a.
 Szerzőségi közlés: n.a.
 Szignó: n.a.
 Keltezés: s.a.
 Hordozó: papír
 Technika: ceruza
 Lépték: n.a.
 Méret: 21,5x28,5 cm
 Állapot: jó
 Hagyaték: n.a.
 Megjegyzés:

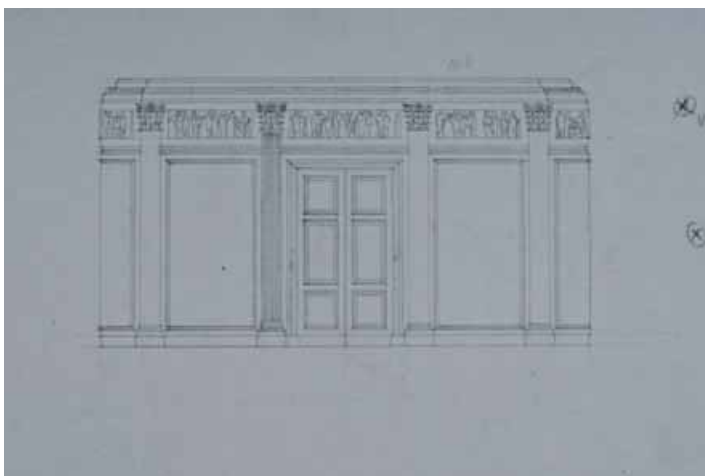

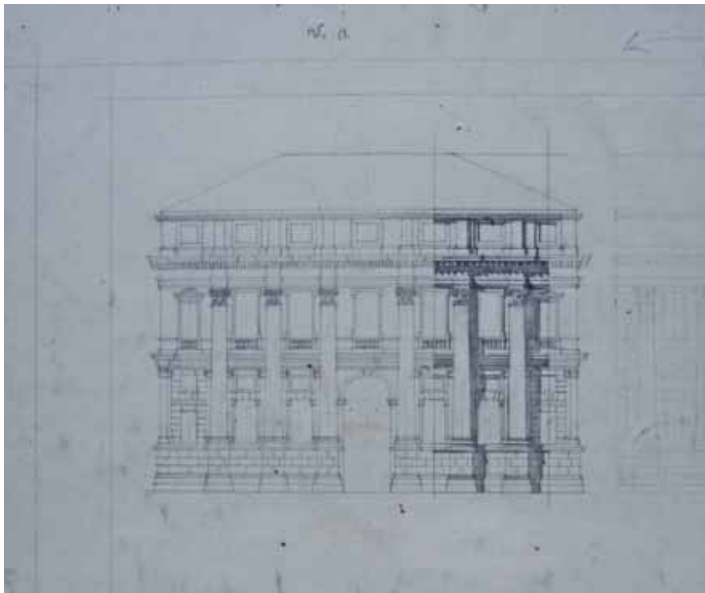

Jelzet: **100970**
 Eredeti jelzet: n.a.
 Tervrajz, hallgatói rajz, fotó: H
 Objektum: Debreceni palota homlokzata
 Megnevezés: n.a.
 Helység: Debrecen
 Cím: n.a.
 Hrsz: n.a.
 Szerzőségi közlés: n.a.
 Szignó: n.a.
 Keltezés: s.a.
 Hordozó: papír
 Technika: ceruza
 Lépték: n.a.
 Méret: 42x28 cm
 Állapot: jó
 Hagyaték: n.a.
 Megjegyzés:

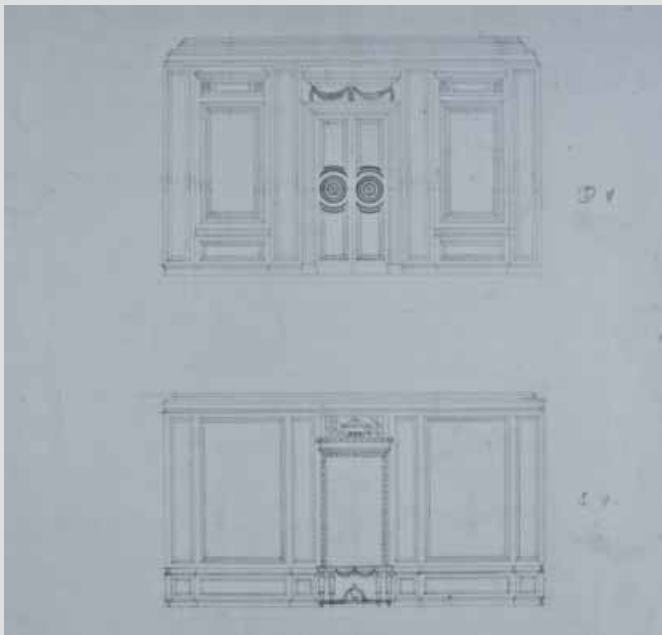

Jelzet: **100971**
 Eredeti jelzet: n.a.
 Tervrajz, hallgatói rajz, fotó: H
 Objektum: Nemzeti Múzeum belső részlet
 Megnevezés: n.a.
 Helység: Budapest
 Cím: n.a.
 Hrsz: n.a.
 Szerzőségi közlés: n.a.
 Szignó: n.a.
 Keltezés: s.a.
 Hordozó: papír
 Technika: ceruza
 Lépték: n.a.
 Méret: 31x43 cm
 Állapot: jó
 Hagyaték: n.a.
 Megjegyzés:

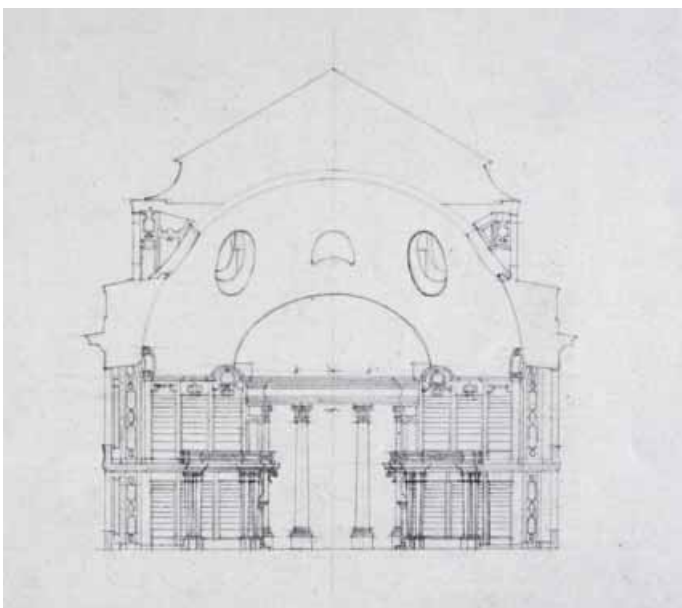

Jelzet: **100972**
 Eredeti jelzet: n.a.
 Tervrajz, hallgatói rajz, fotó: H
 Objektum: Pannonhalam könyvtár keresztmetszete
 Megnevezés: n.a.
 Helység: Pannonhalma
 Cím: n.a.
 Hrsz: n.a.
 Szerzőségi közlés: n.a.
 Szignó: n.a.
 Keltezés: s.a.
 Hordozó: papír
 Technika: ceruza
 Lépték: n.a.
 Méret: 21x28 cm
 Állapot: jó
 Hagyaték: n.a.
 Megjegyzés:

Jelzet: 100973

Eredeti jelzet: n.a.

Tervrajz, hallgatói rajz, fotó: H

Objektum: Eger Líceum könyvtár,

Pannonhalma apátsági könyvtár

Megnevezés: Eger Líceum könyvtár,

Pannonhalma apátsági könyvtár

Helység: Eger, Pannonhalma

Cím: n.a.

Hrsz: n.a.

Szerzőségi közlés: n.a.

Szignó: n.a.

Keltezés: s.a.

Hordozó: papír

Technika: ceruza

Lépték: n.a.

Méret: 20x28 cm

Állapot: jó

Hagyaték: n.a.

Megjegyzés:

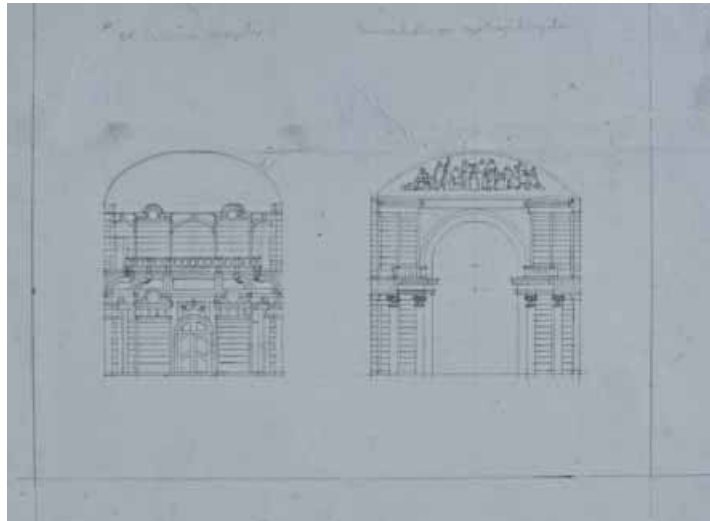
**Jelzet: 100974**

Eredeti jelzet: n.a.

Tervrajz, hallgatói rajz, fotó: H

Objektum: Korinthoszi oszlopfő

Megnevezés: n.a.

Helység: n.a.

Cím: n.a.

Hrsz: n.a.

Szerzőségi közlés: n.a.

Szignó: n.a.

Keltezés: s.a.

Hordozó: pausz

Technika: ceruza

Lépték: n.a.

Méret: 16x25,5 cm

Állapot: jó

Hagyaték: n.a.

Megjegyzés:

**Jelzet: 100975**

Eredeti jelzet: n.a.

Tervrajz, hallgatói rajz, fotó: H

Objektum: Kolozsvár katolikus kollégium, Palazzo Chigi

Megnevezés: Kolozsvár kath.

kollégium, Chigi

Helység: Kolozsvár

Cím: n.a.

Hrsz: n.a.

Szerzőségi közlés: n.a.

Szignó: n.a.

Keltezés: s.a.

Hordozó: papír

Technika: ceruza

Lépték: n.a.

Méret: 36x21 cm

Állapot: jó

Hagyaték: n.a.

Megjegyzés:





Jelzet: **100976**
 Eredeti jelzet: n.a.
 Tervrajz, hallgatói rajz, fotó: H
 Objektum: Szombathely püspöki palota homlokzata
 Megnevezés: Szombathely püspöki palota
 Helység: Szombathely
 Cím: n.a.
 Hrsz: n.a.
 Szerzőségi közlés: n.a.
 Szignó: n.a.
 Keltezés: s.a.
 Hordozó: papír
 Technika: ceruza
 Lépték: n.a.
 Méret: 23,5x31 cm
 Állapot: jó
 Hagyaték: n.a.
 Megjegyzés:

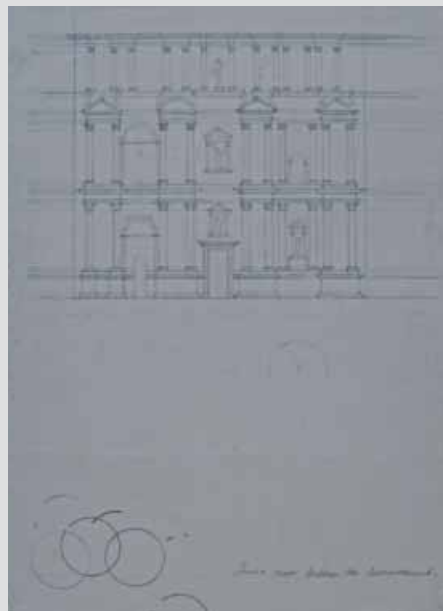

Jelzet: **100977**
 Eredeti jelzet: n.a.
 Tervrajz, hallgatói rajz, fotó: H
 Objektum: Palotahomlokzat terve
 Megnevezés: Studie zum aufbau
 Helység: n.a.
 Cím: n.a.
 Hrsz: n.a.
 Szerzőségi közlés: n.a.
 Szignó: n.a.
 Keltezés: s.a.
 Hordozó: papír
 Technika: ceruza
 Lépték: n.a.
 Méret: 33x23,5 cm
 Állapot: jó
 Hagyaték: n.a.
 Megjegyzés:



Jelzet: **100978**
 Eredeti jelzet: n.a.
 Tervrajz, hallgatói rajz, fotó: H
 Objektum: Reneszánsz loggia terve
 Megnevezés: n.a.
 Helység: n.a.
 Cím: n.a.
 Hrsz: n.a.
 Szerzőségi közlés: n.a.
 Szignó: n.a.
 Keltezés: s.a.
 Hordozó: papír
 Technika: ceruza
 Lépték: n.a.
 Méret: 39x26 cm
 Állapot: jó
 Hagyaték: n.a.
 Megjegyzés:

Jelzet: **100979**

Eredeti jelzet: n.a.

Tervrajz, hallgatói rajz, fotó: H

Objektum: Hellenisztikus gymnasium terve

Megnevezés: Wgymnasionsidderherstellung
des hellenistische

Helység: n.a.

Cím: n.a.

Hrsz: n.a.

Szerzőségi közlés: n.a.

Szignó: n.a.

Keltezés: s.a.

Hordozó: papír

Technika: ceruza

Lépték: n.a.

Méret: 37,5x26 cm

Állapot: jó

Hagyaték: n.a.

Megjegyzés:



Jelzet: **100980**

Eredeti jelzet: n.a.

Tervrajz, hallgatói rajz, fotó: H

Objektum: Kapu és kerítés terv

Megnevezés: n.a.

Helység: n.a.

Cím: n.a.

Hrsz: n.a.

Szerzőségi közlés: n.a.

Szignó: n.a.

Keltezés: s.a.

Hordozó: papír

Technika: ceruza

Lépték: n.a.

Méret: 26,5x26,5 cm

Állapot: jó

Hagyaték: n.a.

Megjegyzés:

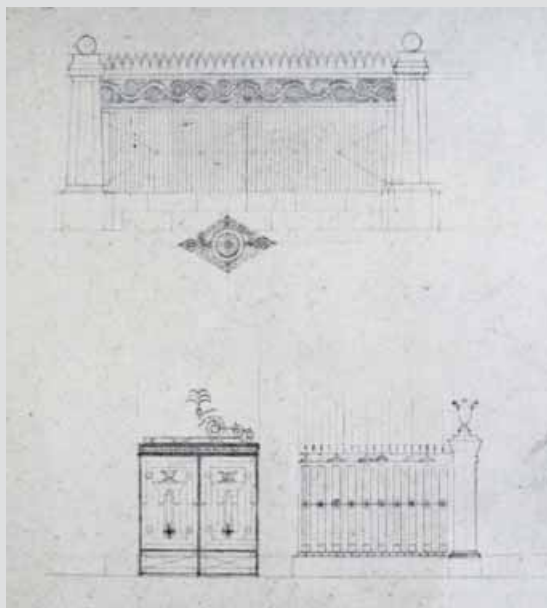

Jelzet: **100981**

Eredeti jelzet: n.a.

Tervrajz, hallgatói rajz, fotó: H

Objektum: Hadrianus kapuja

Megnevezés: Das Thor Des Hadrian

Helység: n.a.

Cím: n.a.

Hrsz: n.a.

Szerzőségi közlés: n.a.

Szignó: n.a.

Keltezés: s.a.

Hordozó: papír

Technika: ceruza

Lépték: n.a.

Méret: 34x26 cm

Állapot: jó

Hagyaték: n.a.

Megjegyzés:



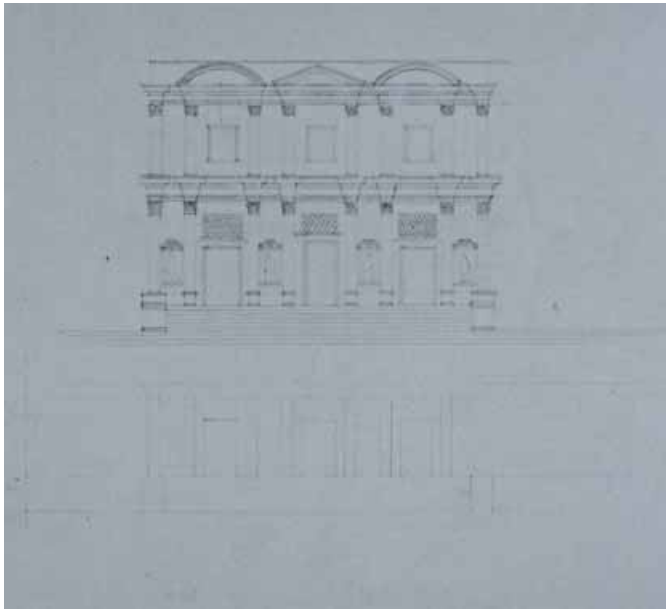

Jelzet: **100982**
 Eredeti jelzet: n.a.
 Tervrajz, hallgatói rajz, fotó: H
 Objektum: Palotahomlokzat terve
 Megnevezés: n.a.
 Helység: n.a.
 Cím: n.a.
 Hrsz: n.a.
 Szerzőségi közlés: n.a.
 Szignó: n.a.
 Keltezés: s.a.
 Hordozó: papír
 Technika: ceruza
 Lépték: n.a.
 Méret: 36x25 cm
 Állapot: jó
 Hagyaték: n.a.
 Megjegyzés:

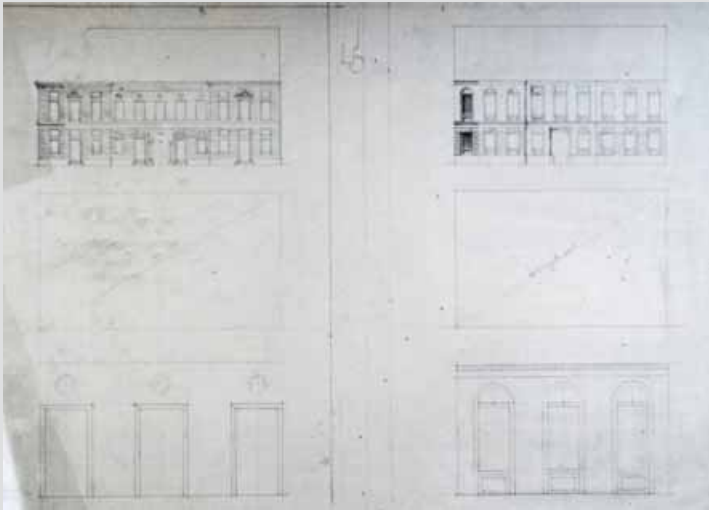

Jelzet: **100983**
 Eredeti jelzet: n.a.
 Tervrajz, hallgatói rajz, fotó: H
 Objektum: Palotahomlokzat terve
 Megnevezés: n.a.
 Helység: n.a.
 Cím: n.a.
 Hrsz: n.a.
 Szerzőségi közlés: n.a.
 Szignó: n.a.
 Keltezés: s.a.
 Hordozó: papír
 Technika: ceruza
 Lépték: n.a.
 Méret: 30x46 cm
 Állapot: jó
 Hagyaték: n.a.
 Megjegyzés:

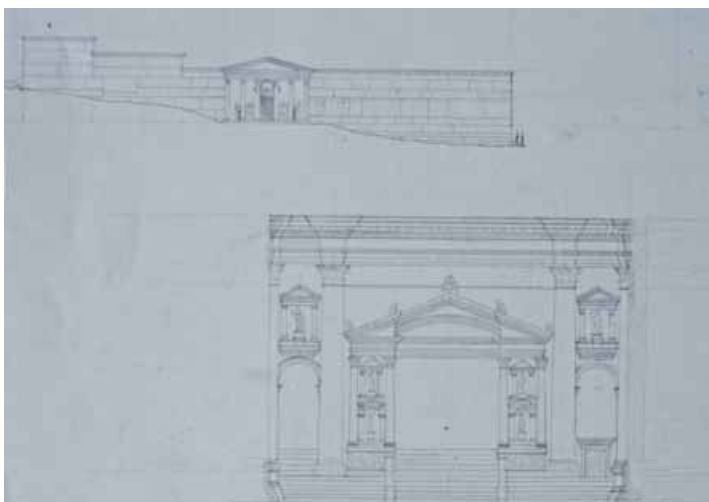

Jelzet: **100984**
 Eredeti jelzet: n.a.
 Tervrajz, hallgatói rajz, fotó: H
 Objektum: Antik épület terve
 Megnevezés: n.a.
 Helység: n.a.
 Cím: n.a.
 Hrsz: n.a.
 Szerzőségi közlés: n.a.
 Szignó: n.a.
 Keltezés: s.a.
 Hordozó: papír
 Technika: ceruza
 Lépték: n.a.
 Méret: 26x44 cm
 Állapot: jó
 Hagyaték: n.a.
 Megjegyzés:

Jelzet: **100985**

Eredeti jelzet: n.a.

Tervrajz, hallgatói rajz, fotó: H

Objektum: Palotahomlokzat terve

Megnevezés: n.a.

Helység: n.a.

Cím: n.a.

Hrsz: n.a.

Szerzőségi közlés: n.a.

Szignó: n.a.

Keltezés: s.a.

Hordozó: papír

Technika: ceruza, akvarell

Lépték: n.a.

Méret: 16,5x44,5 cm

Állapot: jó

Hagyaték: n.a.

Megjegyzés:



Jelzet: **100986**

Eredeti jelzet: n.a.

Tervrajz, hallgatói rajz, fotó: H

Objektum: Budavári palota homlokzata

Megnevezés: Palotaterv

Helység: Budapest

Cím: n.a.

Hrsz: n.a.

Szerzőségi közlés: n.a.

Szignó: n.a.

Keltezés: s.a.

Hordozó: papír

Technika: ceruza, akvarell

Lépték: n.a.

Méret: 22x31 cm

Állapot: jó

Hagyaték: n.a.

Megjegyzés:



Jelzet: **100987**

Eredeti jelzet: n.a.

Tervrajz, hallgatói rajz, fotó: T

Objektum: Zalaegerszegi plébániatemplom és kolostor Meg-

nevezés: Zalaegerszegi plébániatemplom

és kolostor pályaterve, főhomlokzat

Helység: Zalaegerszeg

Cím: n.a.

Hrsz: n.a.

Szerzőségi közlés: [Kotsis Iván]

Szignó: n.a.

Keltezés: s.a.

Hordozó: papír

Technika: ceruza

Lépték: 1:200

Méret: 29x32 cm

Állapot: jó

Hagyaték: Kotsis Iván

Megjegyzés: Jelige: Capistrano,
100987-100992-ig összetartozó anyag

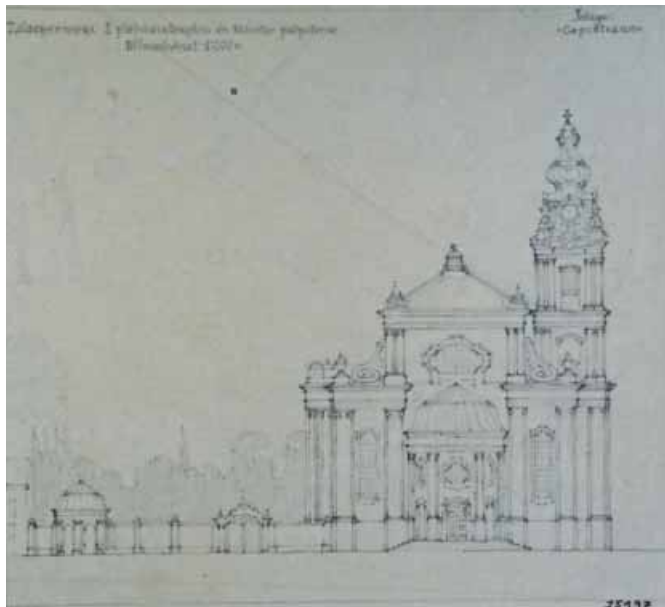



Jelzet: **100988**
 Eredeti jelzet: n.a.
 Tervrajz, hallgatói rajz, fotó: T
 Objektum: Zalaegerszegi plébániatemplom és kolostor pályaterve
 Megnevezés: Zalaegerszegi plébániatemplom és kolostor pályaterve, helyszínrajz
 Helység: Zalaegerszeg
 Cím: n.a.
 Hrsz: n.a.
 Szerzőségi közlés: [Kotsis Iván]
 Szignó: n.a.
 Keltezés: s.a.
 Hordozó: papír
 Technika: ceruza
 Lépték: 1:500
 Méret: 29x23,5 cm
 Állapot: jó
 Hagyaték: n.a.
 Megjegyzés: Jelige: Capistrano 100987-100992-ig összetartozó anyag

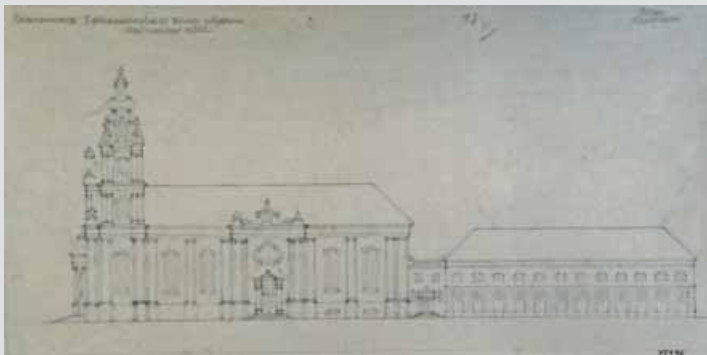

Jelzet: **100989**
 Eredeti jelzet: n.a.
 Tervrajz, hallgatói rajz, fotó: T
 Objektum: Zalaegerszegi plébániatemplom és kolostor pályaterve
 Megnevezés: Zalaegerszegi plébániatemplom és kolostor pályaterve, oldalhomlokzat
 Helység: Zalaegerszeg
 Cím: n.a.
 Hrsz: n.a.
 Szerzőségi közlés: [Kotsis Iván]
 Szignó: n.a.
 Keltezés: s.a.
 Hordozó: papír
 Technika: ceruza
 Lépték: 1:200
 Méret: 29x68 cm
 Állapot: jó
 Hagyaték: n.a.
 Megjegyzés: Jelige: Capistrano 100987-100992-ig összetartozó anyag

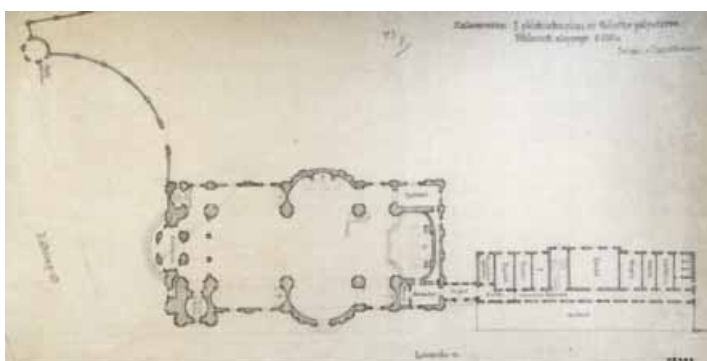

Jelzet: **100990**
 Eredeti jelzet: n.a.
 Tervrajz, hallgatói rajz, fotó: T
 Objektum: Zalaegerszegi plébániatemplom és kolostor pályaterve
 Megnevezés: Zalaegerszegi plébániatemplom és kolostor pályaterve, alaprajz
 Helység: Zalaegerszeg
 Cím: n.a.
 Hrsz: n.a.
 Szerzőségi közlés: [Kotsis Iván]
 Szignó: n.a.
 Keltezés: s.a.
 Hordozó: papír
 Technika: ceruza
 Lépték: 1:200
 Méret: 33x67 cm
 Állapot: sérült
 Hagyaték: n.a.
 Megjegyzés: Jelige: Capistrano 100987-100992-ig összetartozó anyag

Jelzet: 100991

Eredeti jelzet: n.a.

Tervrajz, hallgatói rajz, fotó: T

Objektum: Zalaegerszegi plébániatemplom és kolostor

Megnevezés: Zalaegerszegi plébániatemplom és kolostor pályaterve, hosszmetesz, keresztmetesz

Helység: Zalaegerszeg

Cím: n.a.

Hrsz: n.a.

Szerzőségi közlés: [Kotsis Iván]

Szignó: n.a.

Keltezés: s.a.

Hordozó: papír

Technika: ceruza

Lépték: 1:200

Méret: 25,5x56 cm

Állapot: jó

Hagyaték: Kotsis Iván

Megjegyzés: Jelige: Capistrano, 100987-100992-ig összetartozó anyag

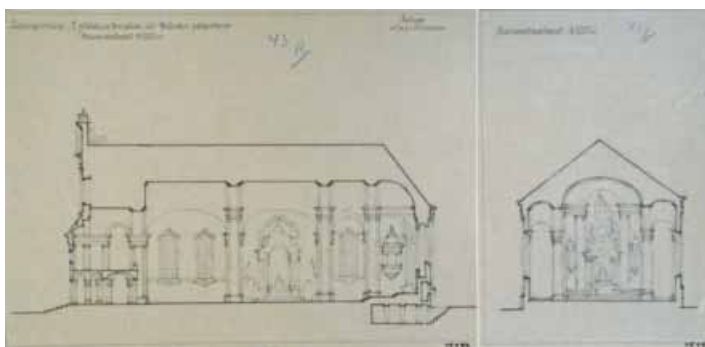
**Jelzet: 100992**

Eredeti jelzet: n.a.

Tervrajz, hallgatói rajz, fotó: T

Objektum: Zalaegerszegi plébániatemplom és kolostor

Megnevezés: Zalaegerszegi plébániatemplom és kolostor pályaterve, emeleti alaprajz

Helység: Zalaegerszeg

Cím: n.a.

Hrsz: n.a.

Szerzőségi közlés: [Kotsis Iván]

Szignó: n.a.

Keltezés: s.a.

Hordozó: papír

Technika: ceruza

Lépték: 1:200

Méret: 28x57 cm

Állapot: jó

Hagyaték: Kotsis Iván

Megjegyzés: Jelige: Capistrano, 100987-100992-ig összetartozó anyag

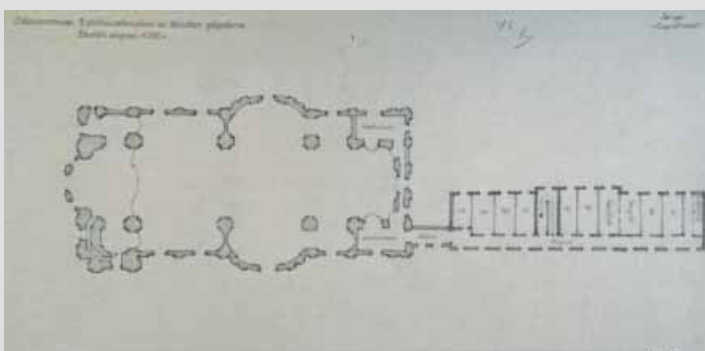
**Jelzet: 100993**

Eredeti jelzet: n.a.

Tervrajz, hallgatói rajz, fotó: T

Objektum: Károlyi palota átalakítási terve

Megnevezés: Károlyi palota Kaplony utcai szárnyának átalakítási terve, földszinti alaprajz

Helység: n.a.

Cím: n.a.

Hrsz: n.a.

Szerzőségi közlés: Wálder Gyula, Lux Géza, azonosítatlan szignó

Szignó: jobbra lent

Keltezés: s.a.

Hordozó: papír

Technika: ceruza, akvarell

Lépték: 1:100

Méret: 34x100 cm

Állapot: jó

Hagyaték: Wálder Gyula

Megjegyzés: 100993-100996, 101009-101011 és 103323-103327 összetartozó anyag

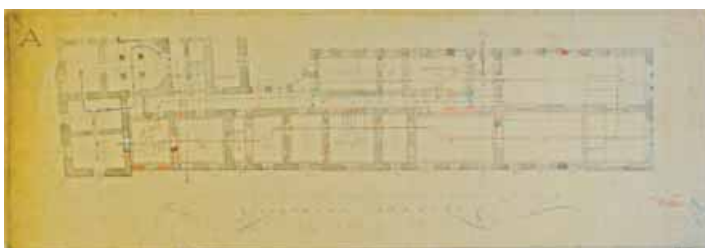

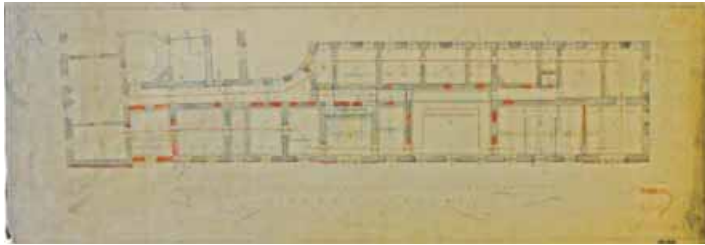

Jelzet: **100994**
 Eredeti jelzet: n.a.
 Tervrajz, hallgatói rajz, fotó: T
 Objektum: Károlyi palota átalakítási terve
 Megnevezés: Károlyi palota Kaplony utcai szárnyának átalakítási terve, első emeleti alaprajz
 Helység: n.a.
 Cím: n.a.
 Hrsz: n.a.
 Szerzőségi közlés: Wälder Gyula, Lux Géza azonosítatlan szignó
 Szignó: jobbra lent
 Keltezés: s.a.
 Hordozó: papír
 Technika: ceruza, akvarell
 Lépték: 1:100
 Méret: 34x100 cm
 Állapot: jó
 Hagyaték: Wälder Gyula
 Megjegyzés: 100993-100996, 101009-101011 és 103323-103327 összetartozó anyag



Jelzet: **100995**
 Eredeti jelzet: n.a.
 Tervrajz, hallgatói rajz, fotó: T
 Objektum: Károlyi palota átalakítási terve, földszinti alaprajz
 Megnevezés: n.a.
 Helység: n.a.
 Cím: n.a.
 Hrsz: n.a.
 Szerzőségi közlés: Wälder Gyula
 Szignó: balra fent
 Keltezés: s.a.
 Hordozó: papír
 Technika: ceruza, akvarell
 Lépték: n.a.
 Méret: 48x91 cm
 Állapot: jó
 Hagyaték: Wälder Gyula
 Megjegyzés: 100993-100996, 101009-101011 és 103323-103327 összetartozó anyag



Jelzet: **100996**
 Eredeti jelzet: n.a.
 Tervrajz, hallgatói rajz, fotó: T
 Objektum: Károlyi palota átalakítási terve, emeleti alaprajz
 Megnevezés: Károlyi palota
 Helység: n.a.
 Cím: n.a.
 Hrsz: n.a.
 Szerzőségi közlés: Wälder Gyula
 Szignó: balra fent
 Keltezés: s.a.
 Hordozó: papír
 Technika: ceruza, akvarell
 Lépték: n.a.
 Méret: 48x91 cm
 Állapot: jó
 Hagyaték: Wälder Gyula
 Megjegyzés: 100993-100996, 101009-101011 és 103323-103327 összetartozó anyag





Jelzet: **100997**

Eredeti jelzet: n.a.

Tervrajz, hallgatói rajz, fotó: T

Objektum: Szombathelyi egyházmegyei papnevelő intézet

Megnevezés: Méltóságos gróf Mákey János m. püspök úr által építendő szombathelyi egyházmegyei papnevelő intézet keleti homlokzata

Helység: Szombathely

Cím: n.a.

Hrsz: n.a.

Szerzőségi közlés: Wälder Gyula

Szignó: balra lent

Keltezés: s.a.

Hordozó: papír

Technika: ceruza, akvarell

Lépték: n.a.

Méret: 21x32 cm

Állapot: jó

Hagyaték: Wälder Gyula

Megjegyzés:



Jelzet: **100998**

Eredeti jelzet: n.a.

Tervrajz, hallgatói rajz, fotó: H

Objektum: Egri görögkeleti templom, nyugati homlokzat

Megnevezés: Egri görög keleti templom. 1930.

Nyugati homlokzat.

Helység: Eger

Cím: n.a.

Hrsz: n.a.

Szerzőségi közlés: n.a.

Szignó: n.a.

Keltezés: s.a.

Hordozó: papír

Technika: ceruza, akvarell

Lépték: 1:100

Méret: 70,5x28 cm

Állapot: jó

Hagyaték: n.a.

Megjegyzés:



Jelzet: **100999**

Eredeti jelzet: n.a.

Tervrajz, hallgatóirajz, fotó: T

Objektum: Eger érseki Lyceum könyvtár, metszet

Megnevezés: Eger érseki lyceum könyvtár

Helység: Eger

Cím: n.a.

Hrsz: n.a.

Szerzőségi közlés: [Wälder Gyula]

Szignó: n.a.

Keltezés: s.a.

Hordozó: papír

Technika: nyomat

Lépték: 1:20

Méret: 98x138 cm

Állapot: jó

Hagyaték: n.a.

Megjegyzés: 100999-101007-ig összetartozó anyag

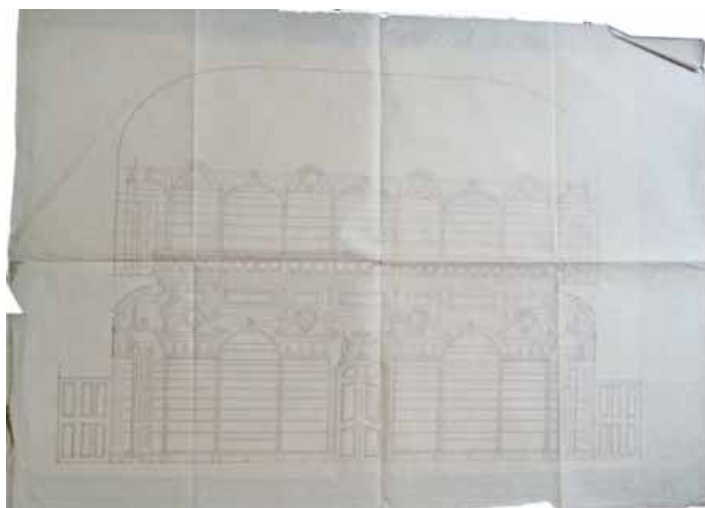

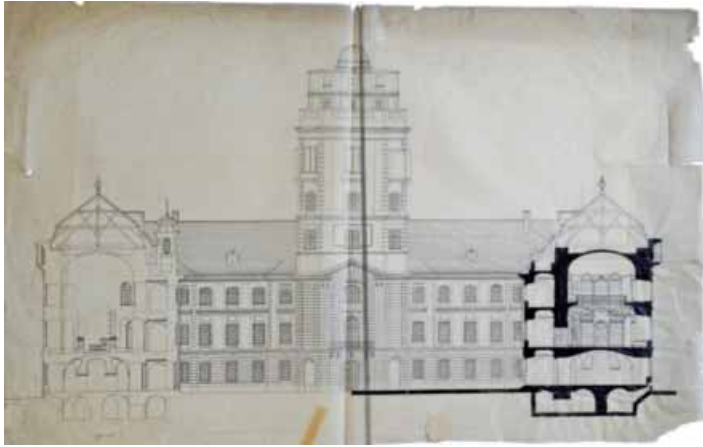

Jelzet: **101000**
 Eredeti jelzet: n.a.
 Tervrajz, hallgatói rajz, fotó: T
 Objektum: Eger Lyceum metszet
 Megnevezés: n.a.
 Helység: Eger
 Cím: n.a.
 Hrsz: n.a.
 Szerzőségi közlés: [Wälder Gyula]
 Szignó: n.a.
 Keltezés: s.a.
 Hordozó: pausz
 Technika: tus
 Lépték: n.a.
 Méret: 69x112 cm
 Állapot: sérült
 Hagyaték: n.a.
 Megjegyzés: 100999-101007-ig összetartozó anyag

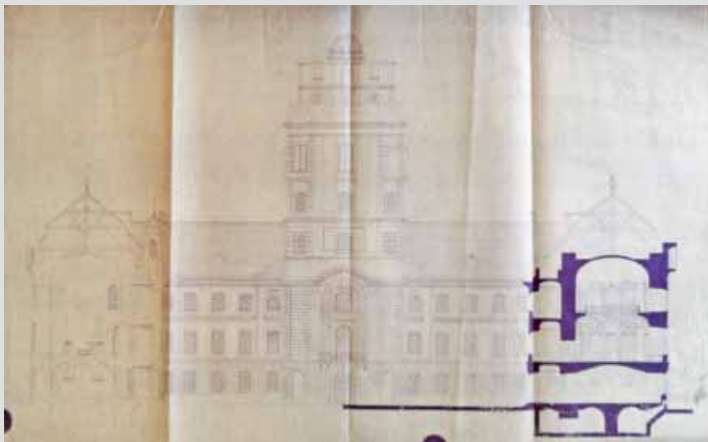

Jelzet: **101001**
 Eredeti jelzet: n.a.
 Tervrajz, hallgatói rajz, fotó: T
 Objektum: Eger Lyceum metszet
 Megnevezés: n.a.
 Helység: Eger
 Cím: n.a.
 Hrsz: n.a.
 Szerzőségi közlés: [Wälder Gyula]
 Szignó: n.a.
 Keltezés: s.a.
 Hordozó: papír
 Technika: nyomat
 Lépték: n.a.
 Méret: 69x111 cm
 Állapot: jó
 Hagyaték: n.a.
 Megjegyzés: 100999-101007-ig összetartozó anyag

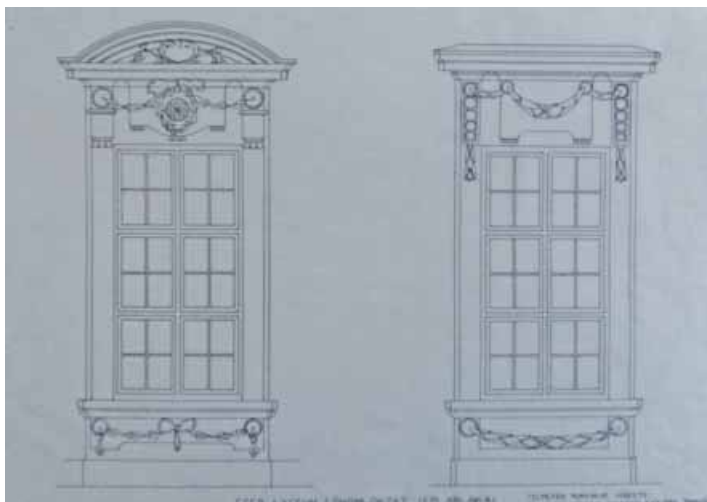

Jelzet: **101002**
 Eredeti jelzet: n.a.
 Tervrajz, hallgatói rajz, fotó: T
 Objektum: Eger Lyceum részletrajz
 Megnevezés: Eger. Lyceum
 főhomlokzat I.em. ablakai.
 Helység: Eger
 Cím: n.a.
 Hrsz: n.a.
 Szerzőségi közlés: [Wälder Gyula]
 Szignó: n.a.
 Keltezés: s.a.
 Hordozó: pausz
 Technika: tus
 Lépték: n.a.
 Méret: 27x37 cm
 Állapot: jó
 Hagyaték: n.a.
 Megjegyzés: 100999-101007-ig összetartozó anyag

**Jelzet: 101003**

Eredeti jelzet: n.a.

Tervrajz, hallgatói rajz, fotó: T

Objektum: Egri Lyceum részletrajz

Megnevezés: Eger. Lyceum főhomlokzat II.em. ablakai.

Helység: Eger

Cím: n.a.

Hrsz: n.a.

Szerzőségi közlés: [Wälder Gyula]

Szignó: n.a.

Keltezés: s.a.

Hordozó: pausz

Technika: tus

Lépték: n.a.

Méret: 27x37 cm

Állapot: jó

Hagyaték: n.a.

Megjegyzés: 100999-101007-ig összetartozó anyag

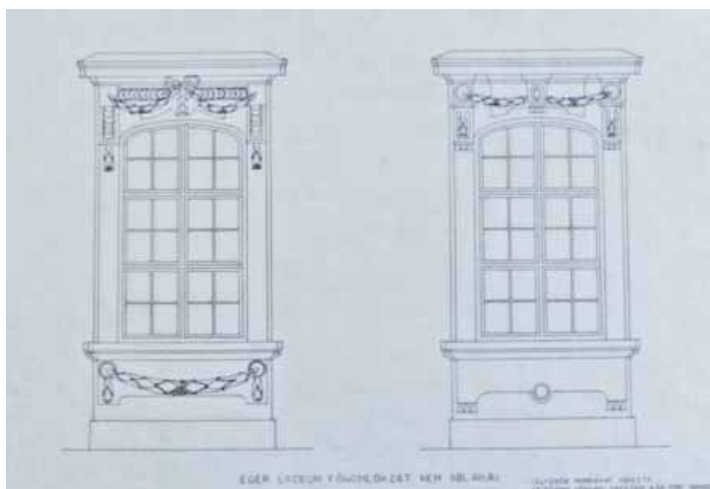
**Jelzet: 101004**

Eredeti jelzet: n.a.

Tervrajz, hallgatói rajz, fotó: T

Objektum: Egri Lyceum alaprajza

Megnevezés: Az egri lyceum I. emelet alaprajza,

Az egri lyceum II. emelet alaprajza

Helység: Eger

Cím: n.a.

Hrsz: n.a.

Szerzőségi közlés: Wälder Gyula

Szignó: jobbra lent

Keltezés: 1925.

Hordozó: pausz

Technika: tus

Lépték: n.a.

Méret: 43,5x101 cm

Állapot: sérült

Hagyaték: Wälder Gyula

Megjegyzés: 100999-101007-ig összetartozó anyag

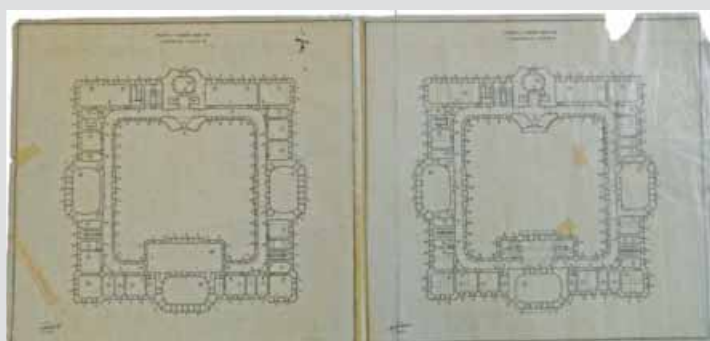
**Jelzet: 101005**

Eredeti jelzet: n.a.

Tervrajz, hallgatói rajz, fotó: T

Objektum: Egri Lyceum alaprajza

Megnevezés: Az egri lyceum földszinti alaprajz

Helység: Eger

Cím: n.a.

Hrsz: n.a.

Szerzőségi közlés: Wälder Gyula

Szignó: jobbra lent

Keltezés: 1925.

Hordozó: pausz

Technika: tus

Lépték: n.a.

Méret: 44x44 cm

Állapot: jó

Hagyaték: Wälder Gyula

Megjegyzés: 100999-101007-ig összetartozó anyag

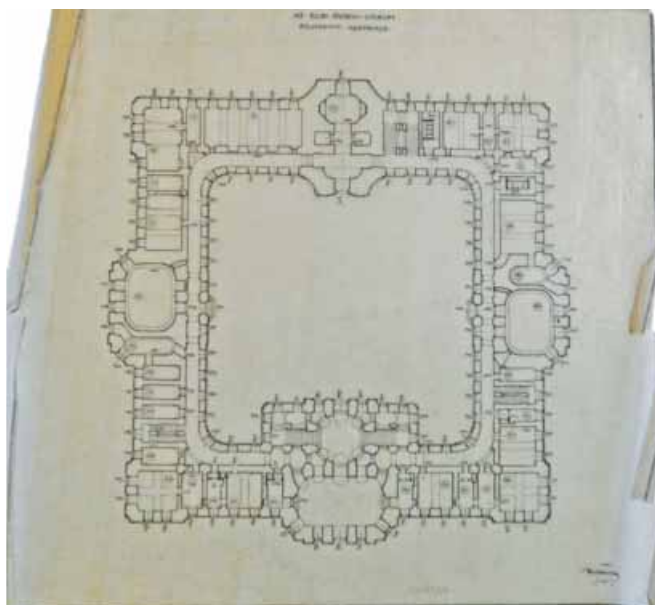

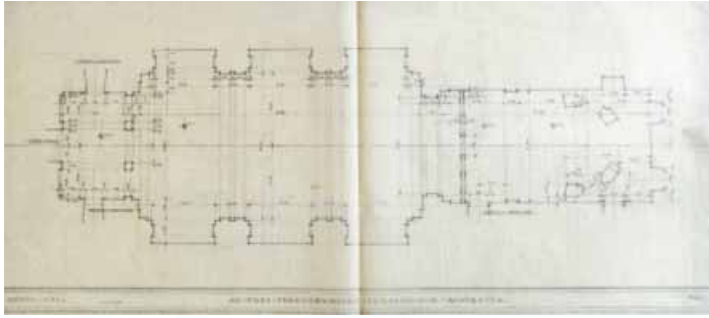

Jelzet: **101006**
 Eredeti jelzet: n.a.
 Tervrajz, hallgatói rajz, fotó: T
 Objektum: Az egri ferences templom alaprajza
 Megnevezés: Az egri ferencrendiek templomának alaprajza
 Helység: Eger
 Cím: n.a.
 Hrsz: n.a.
 Szerzőségi közlés: Wälder Gyula
 Szignó: jobbra lent
 Keltezés: s.a.
 Hordozó: pausz
 Technika: ceruza
 Lépték: 1:50
 Méret: 53x113 cm
 Állapot: jó
 Hagyaték: Wälder Gyula
 Megjegyzés: 100999-101007-ig összetartozó anyag

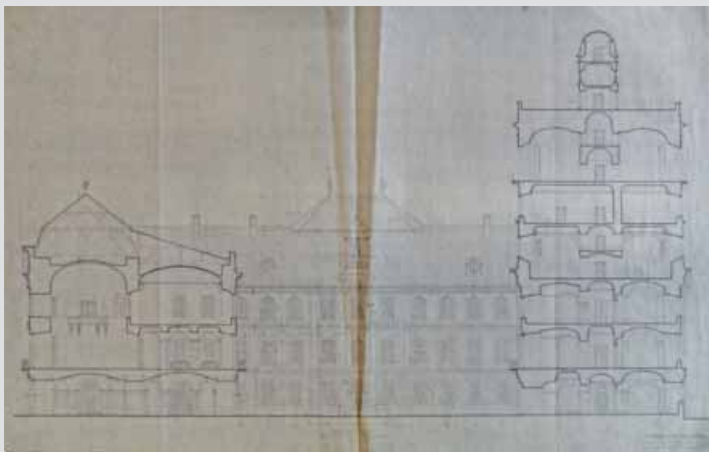

Jelzet: **101007**
 Eredeti jelzet: n.a.
 Tervrajz, hallgatói rajz, fotó: T
 Objektum: Egri lyceum metszet
 Megnevezés: Eger érseki lyceum metszet a főbejárton keresztül
 Helység: Eger
 Cím: n.a.
 Hrsz: n.a.
 Szerzőségi közlés: n.a.
 Szignó: n.a.
 Keltezés: s.a.
 Hordozó: papír
 Technika: nyomat
 Lépték: 1:100
 Méret: 66x105 cm
 Állapot: jó
 Hagyaték: Wälder Gyula
 Megjegyzés: 100999-101007-ig összetartozó anyag

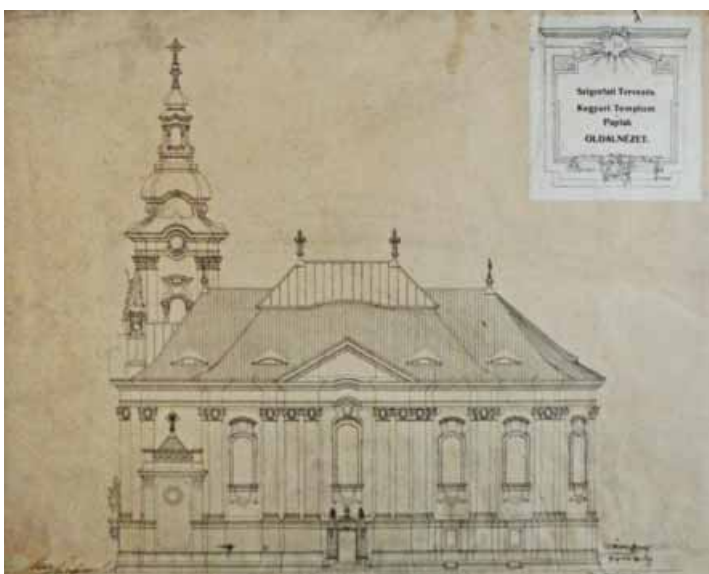

Jelzet: **101008**
 Eredeti jelzet: n.a.
 Tervrajz, hallgatói rajz, fotó: T
 Objektum: Kegyúri templom és paplak szigorlati terve
 Megnevezés: Szigorlati Tervezés.
 Kegyúri Templom és Paplak Oldalnézete.
 Helység: n.a.
 Cím: n.a.
 Hrsz: n.a.
 Szerzőségi közlés: Wälder Gyula, azonosítatlan szignó
 Szignó: jobbra lent
 Keltezés: s.a.
 Hordozó: papír
 Technika: tus
 Lépték: n.a.
 Méret: 50x61,5 cm
 Állapot: jó
 Hagyaték: Wälder Gyula
 Megjegyzés:

Jelzet: 101009

Eredeti jelzet: n.a.

Tervrajz, hallgatói rajz, fotó: T

Objektum: Károlyi palota átalakítási terve

Megnevezés: A Károlyi palota Kaplony utcai szárnyának átalakítási terve, udvari homlokzat

Helység: n.a.

Cím: n.a.

Hrsz: n.a.

Szerzőségi közlés: Wälder Gyula

Szignó: jobbra lent

Keltezés: s.a.

Hordozó: papír

Technika: másolat

Lépték: 1:100

Méret: 29x63,5 cm

Állapot: jó

Hagyaték: Wälder Gyula

Megjegyzés: 100993-100996, 101009-101011 és 103323-

103327 összetartozó anyag

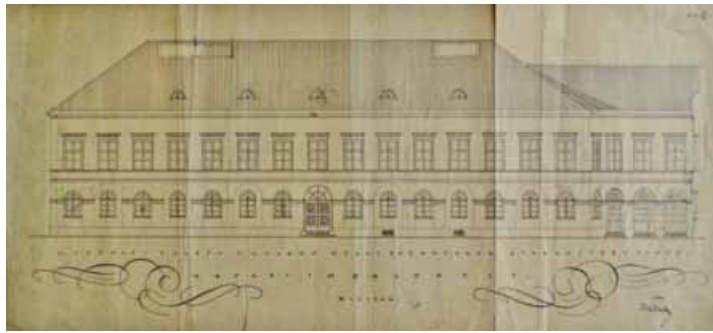
**Jelzet: 101010**

Eredeti jelzet: n.a.

Tervrajz, hallgatói rajz, fotó: T

Objektum: Károlyi palota átalakítási terve

Megnevezés: Károlyi palota Kaplony utcai szárnyának átalakítási terve, keresztmetszetek

Helység: n.a.

Cím: n.a.

Hrsz: n.a.

Szerzőségi közlés: Wälder Gyula

Szignó: jobbra lent

Keltezés: s.a.

Hordozó: papír

Technika: ceruza, akvarell

Lépték: 1:100

Méret: 38x79 cm

Állapot: jó

Hagyaték: Wälder Gyula

Megjegyzés: 100993-100996, 101009-101011 és 103323-

103327 összetartozó anyag

**Jelzet: 101011**

Eredeti jelzet: n.a.

Tervrajz, hallgatói rajz, fotó: T

Objektum: Károlyi palota átalakítási terve

Megnevezés: Károlyi palota Kaplony utcai szárnyának átalakítási terve, udvar felőli homlokzat

Helység: n.a.

Cím: n.a.

Hrsz: n.a.

Szerzőségi közlés: Wälder Gyula

Szignó: jobbra lent

Keltezés: s.a.

Hordozó: papír

Technika: ceruza, akvarell

Lépték: 1:100

Méret: 38x79 cm

Állapot: jó

Hagyaték: Wälder Gyula

Megjegyzés: 100993-100996, 101009-101011 és 103323-

103327 összetartozó anyag





Jelzet: **101012**
 Eredeti jelzet: n.a.
 Tervrajz, hallgatói rajz, fotó: T
 Objektum: Ciszterci rendház
 Megnevezés: Ciszterci rend építkezése, rendház
 Helység: Budapest
 Cím: n.a.
 Hrsz: n.a.
 Szerzőségi közlés: Wälder Gyula
 Szignó: jobbra lent
 Keltezés: 1927.
 Hordozó: papír
 Technika: másolat
 Lépték: n.a.
 Méret: 9x20,8 cm
 Állapot: jó
 Hagyaték: Wälder Gyula
 Megjegyzés: 101012-010014-ig összetartozó anyag



Jelzet: **101013**
 Eredeti jelzet: n.a.
 Tervrajz, hallgatóirajz, fotó: T
 Objektum: Ciszterci rendház
 Megnevezés: Ciszterci rend építkezése, rendház
 Helység: Budapest
 Cím: n.a.
 Hrsz: n.a.
 Szerzőségi közlés: Wälder Gyula
 Szignó: jobbra lent
 Keltezés: 1928.
 Hordozó: papír
 Technika: nyomat
 Lépték: n.a.
 Méret: 10,5x21 cm
 Állapot: jó
 Hagyaték: Wälder Gyula
 Megjegyzés: 101012-010014-ig összetartozó anyag



Jelzet: **101014**
 Eredeti jelzet: n.a.
 Tervrajz, hallgatói rajz, fotó: T
 Objektum: Ciszterci rendház
 Megnevezés: Ciszterci rend főgymnasium
 Helység: Budapest
 Cím: n.a.
 Hrsz: n.a.
 Szerzőségi közlés: Wälder Gyula
 Szignó: jobbra lent
 Keltezés: 1929.
 Hordozó: papír
 Technika: nyomat
 Lépték: n.a.
 Méret: 9x20,8 cm
 Állapot: jó
 Hagyaték: Wälder Gyula
 Megjegyzés: 101012-010014-ig összetartozó anyag

Jelzet: 101015

Eredeti jelzet: n.a.

Tervrajz, hallgatói rajz, fotó: T

Objektum: Villa tervrajz

Megnevezés: Serleg utca Serleg u.10.sz. villa földszint

Helység: Budapest

Cím: Serleg utca 10.

Hrsz: 5103

Szerzőségi közlés: n.a.

Szignó: n.a.

Keltezés: s.a.

Hordozó: pausz

Technika: tus

Lépték: 1:100

Méret: 39x37,5 cm

Állapot: jó

Hagyaték: n.a.

Megjegyzés: 101015-101016-ig összetartozó anyag

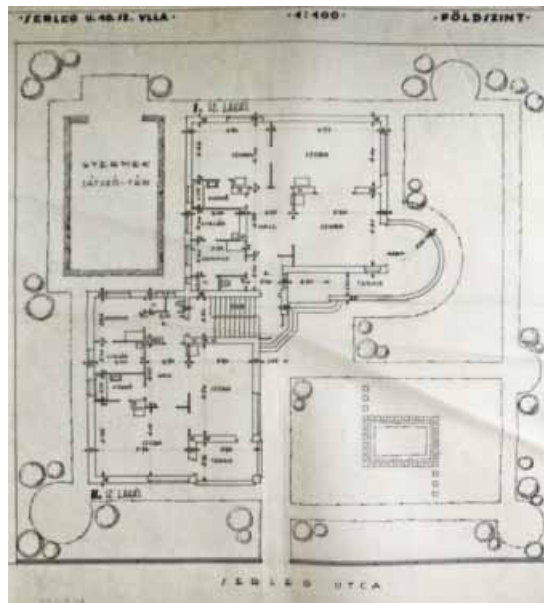
**Jelzet: 101016**

Eredeti jelzet: n.a.

Tervrajz, hallgatói rajz, fotó: T

Objektum: Villa tervrajz

Megnevezés: Serleg u.10.sz. villa alagsor, I. emelet, II. emelet

Helység: Budapest

Cím: Serleg utca 10.

Hrsz: 5103

Szerzőségi közlés: n.a.

Szignó: n.a.

Keltezés: s.a.

Hordozó: pausz

Technika: tus

Lépték: 1:100

Méret: 34x71 cm

Állapot: jó

Hagyaték: n.a.

Megjegyzés: 101015-101016-ig összetartozó anyag

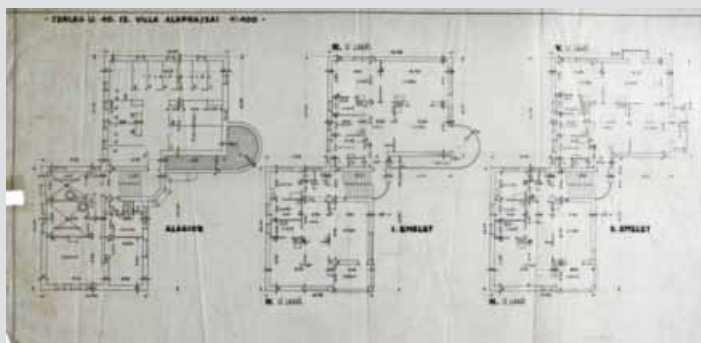
**Jelzet: 101017**

Eredeti jelzet: n.a.

Tervrajz, hallgatói rajz, fotó: T

Objektum: Villa tervrajz

Megnevezés: Budapest XI. serleg utca, 10. sz. ikervilla alagsori alaprajz

Helység: Budapest

Cím: Serleg utca 10.

Hrsz: 5103

Szerzőségi közlés: Szontagh Pál

Szignó: jobbra lent

Keltezés: s.a.

Hordozó: pausz

Technika: tus

Lépték: 1:50

Méret: 40x52 cm

Állapot: jó

Hagyaték: n.a.

Megjegyzés: 101017-101027 és 104742 összetartozó anyag

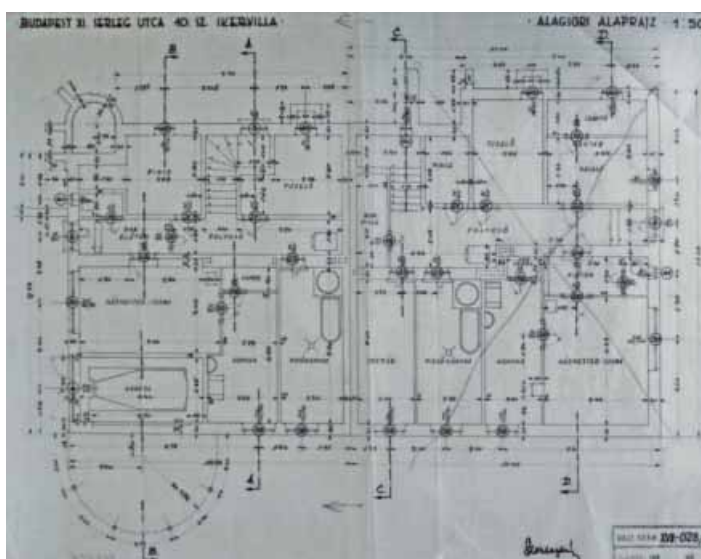

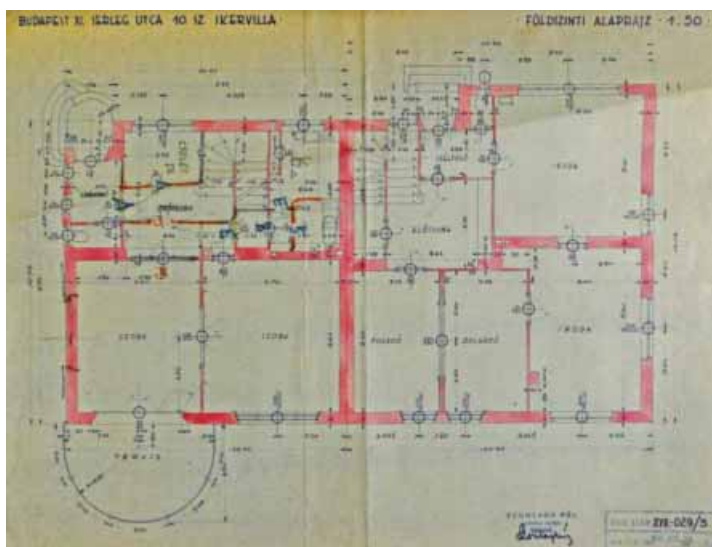

Jelzet: **101018**
 Eredeti jelzet: n.a.
 Tervrajz, hallgatói rajz, fotó: T
 Objektum: Villa tervrajz
 Megnevezés: Budapest XI. serleg utca 10. sz. ikervilla
 földszinti alaprajz
 Helység: Budapest
 Cím: Serleg utca 1.0
 Hrsz: 5103
 Szerzőségi közlés: Szontagh Pál
 Szignó: jobbra lent
 Keltezés: 1935.08.30.
 Hordozó: papír
 Technika: tus, akvarell
 Lépték: 1:50
 Méret: 40x52 cm
 Állapot: jó
 Hagyaték: n.a.
 Megjegyzés: 101017-101027 és 104742 összetartozó anyag

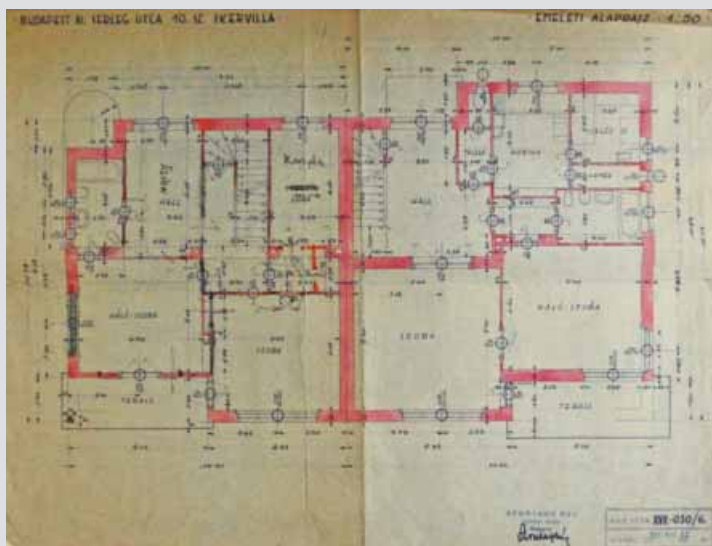

Jelzet: **101019**
 Eredeti jelzet: n.a.
 Tervrajz, hallgatói rajz, fotó: T
 Objektum: Villa tervrajz
 Megnevezés: Budapest XI. serleg utca 10. sz. ikervilla
 emeleti alaprajz
 Helység: Budapest
 Cím: Serleg utca 10.
 Hrsz: 5103
 Szerzőségi közlés: Szontagh Pál
 Szignó: jobbra lent
 Keltezés: 1935.08.30.
 Hordozó: papír
 Technika: tus, akvarell
 Lépték: 1:50
 Méret: 40x52 cm
 Állapot: jó
 Hagyaték: n.a.
 Megjegyzés: 101017-101027 és 104742 összetartozó anyag

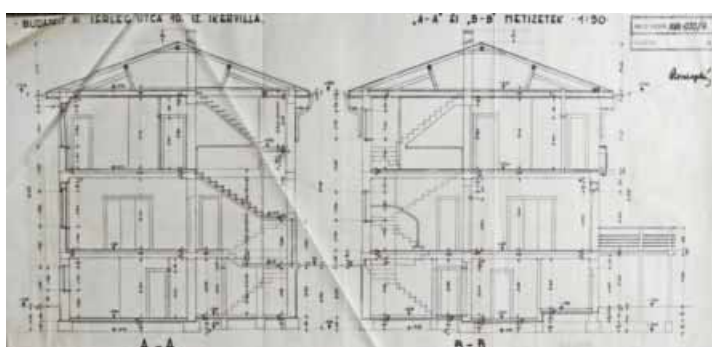

Jelzet: **101020**
 Eredeti jelzet: n.a.
 Tervrajz, hallgatói rajz, fotó: T
 Objektum: Villa tervrajz
 Megnevezés: Budapest XI. serleg utca 10. sz. ikervilla,
 A-A és B-B metszetek
 Helység: Budapest
 Cím: Serleg utca 10.
 Hrsz: 5103
 Szerzőségi közlés: Szontagh Pál
 Szignó: jobbra lent
 Keltezés: s.a.
 Hordozó: pausz
 Technika: tus
 Lépték: 1:50
 Méret: 30,5x65,5cm
 Állapot: jó
 Hagyaték: n.a.
 Megjegyzés: 101017-101027 és 104742 összetartozó anyag

Jelzet: **101021**

Eredeti jelzet: n.a.

Tervrajz, hallgatói rajz, fotó: T

Objektum: Villa tervrajz

Megnevezés: Budapest XI. serleg utca 10. sz. ikervilla

C-C és D-D metszetek

Helység: Budapest

Cím: Serleg utca 10.

Hrsz: 5103

Szerzőségi közlés: Szontagh Pál

Szignó: jobbra lent

Keltezés: s.a.

Hordozó: pausz

Technika: tus

Lépték: 1:50

Méret: 30,5x65,5cm

Állapot: jó

Hagyaték: n.a.

Megjegyzés: 101017-101027 és 104742 összetartozó anyag

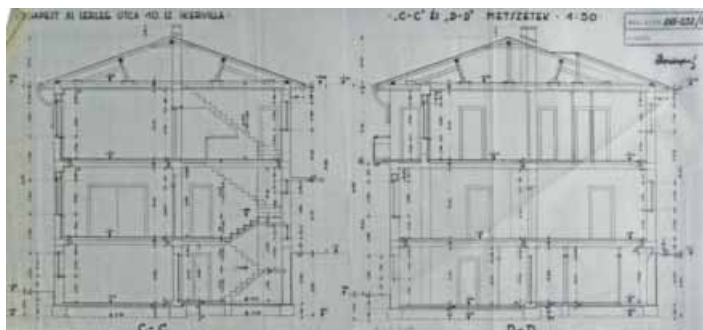

Jelzet: **101022**

Eredeti jelzet: n.a.

Tervrajz, hallgatói rajz, fotó: T

Objektum: Villa tervrajz

Megnevezés: Budapest XI. serleg utca 10. sz. ikervilla,

földszinti alaprajz

Helység: Budapest

Cím: Serleg utca 10.

Hrsz: 5103

Szerzőségi közlés: Szontagh Pál

Szignó: jobbra lent

Keltezés: s.a.

Hordozó: pausz

Technika: tus

Lépték: 1:50

Méret: 40x52 cm

Állapot: jó

Hagyaték: n.a.

Megjegyzés: 101017-101027 és 104742 összetartozó anyag

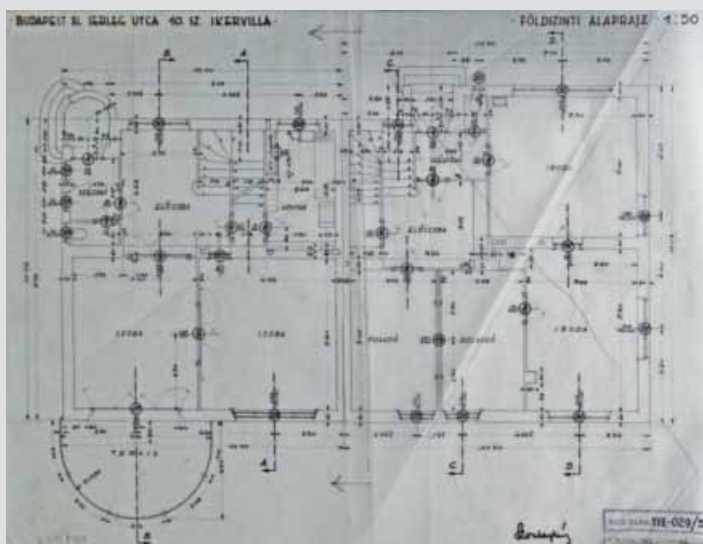

Jelzet: **101023**

Eredeti jelzet: n.a.

Tervrajz, hallgatói rajz, fotó: T

Objektum: Villa tervrajz

Megnevezés: Budapest XI. serleg utca 10. sz. ikervilla,

homlokzatok

Helység: Budapest

Cím: Serleg utca 10.

Hrsz: 5103

Szerzőségi közlés: Szontagh Pál

Szignó: jobbra lent

Keltezés: s.a.

Hordozó: pausz

Technika: tus

Lépték: 1:100

Méret: 40x52 cm

Állapot: jó

Hagyaték: n.a.

Megjegyzés: 101017-101027 és 104742 összetartozó anyag

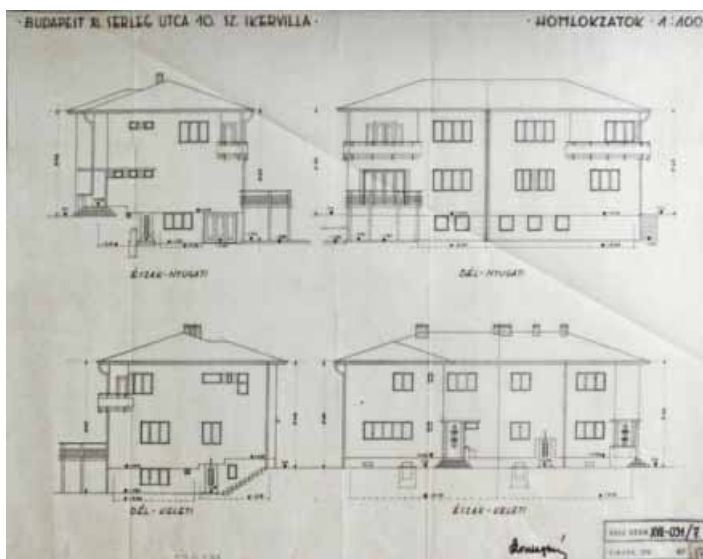

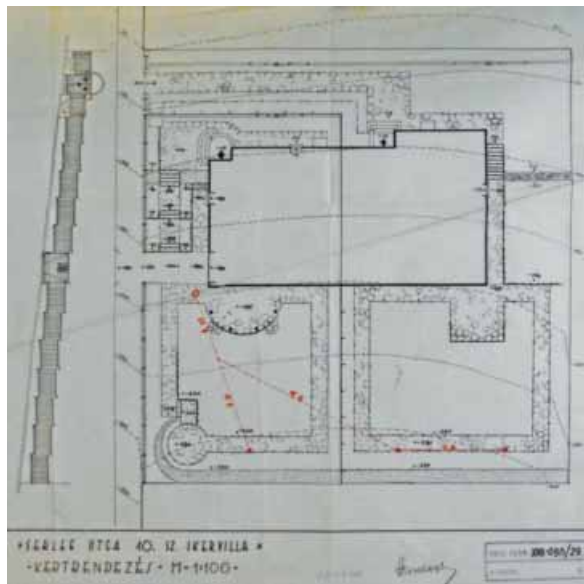

Jelzet: **101024**
 Eredeti jelzet: n.a.
 Tervrajz, hallgatói rajz, fotó: T
 Objektum: Villa tervrajz
 Megnevezés: Budapest XI. serleg utca 10. sz. ikervilla,
 kertrendezés
 Helység: Budapest
 Cím: Serleg utca 10.
 Hrsz: 5103
 Szerzőségi közlés: Szontagh Pál
 Szignó: jobbra lent
 Keltezés: 1936.02.02.
 Hordozó: pausz
 Technika: tus
 Lépték: 1:100
 Méret: 46x46 cm
 Állapot: jó
 Hagyaték: n.a.
 Megjegyzés: 101017-101027 és 104742 összetartozó anyag

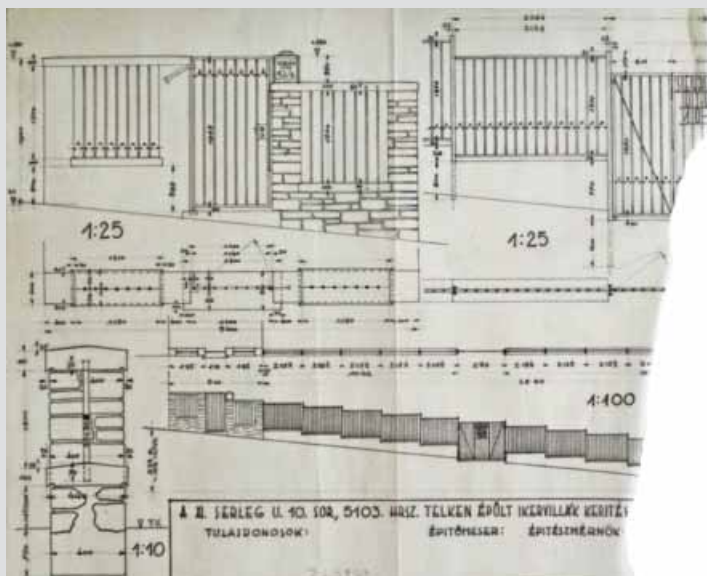

Jelzet: **101025**
 Eredeti jelzet: n.a.
 Tervrajz, hallgatói rajz, fotó: T
 Objektum: Villa tervrajz
 Megnevezés: Budapest XI. serleg utca 10. sor,
 5103. HRSZ. Telken épült ikervilla kertje
 Helység: Budapest
 Cím: Serleg utca 10.
 Hrsz: 5103
 Szerzőségi közlés: Szontagh Pál
 Szignó: jobbra lent
 Keltezés: s.a.
 Hordozó: pausz
 Technika: tus
 Lépték: n.a.
 Méret: 31x37 cm
 Állapot: jó
 Hagyaték: n.a.
 Megjegyzés: 101017-101027 és 104742 összetartozó anyag

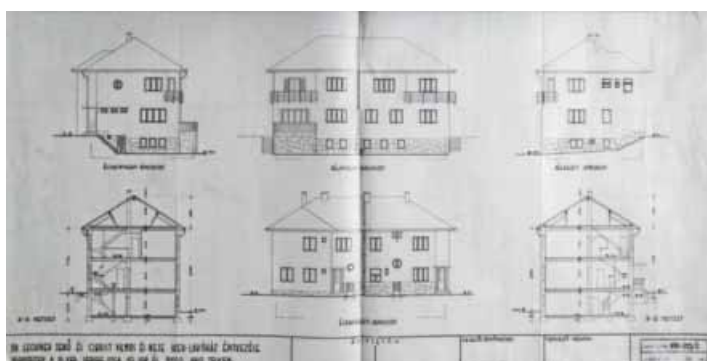

Jelzet: **101026**
 Eredeti jelzet: n.a.
 Tervrajz, hallgatói rajz, fotó: T
 Objektum: Villa tervrajz
 Megnevezés: Dr. Lechner Jenő és
 Obrist Vilmos és neje iker-lakóház építése
 Helység: Budapest
 Cím: Serleg utca 10.
 Hrsz: 5103
 Szerzőségi közlés: Szontagh Pál
 Szignó: jobbra lent
 Keltezés: s.a.
 Hordozó: pausz
 Technika: tus
 Lépték: 1:100
 Méret: 41x84 cm
 Állapot: jó
 Hagyaték: n.a.
 Megjegyzés: 101017-101027 és 104742 összetartozó anyag

Jelzet: **101027**

Eredeti jelzet: n.a.

Tervrajz, hallgatói rajz, fotó: T

Objektum: Villa tervrajz

Megnevezés: Dr. Lechner Jenő és Obrist Vilmos és neje ikerlakóház építése

Helység: Budapest

Cím: Serleg utca 12.

Hrsz: 5103

Szerzőségi közlés: Szontagh Pál

Szignó: jobbra lent

Keltezés: s.a.

Hordozó: pausz

Technika: tus

Lépték: 1:100

Méret: 63x32 cm

Állapot: jó

Hagyaték: n.a.

Megjegyzés: 101017-101027 és 104742 összetartozó anyag

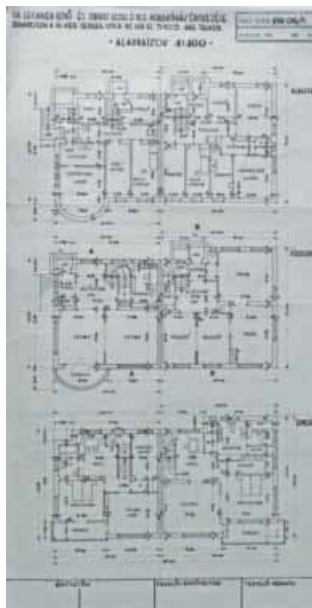

Jelzet: **101028**

Eredeti jelzet: n.a.

Tervrajz, hallgatói rajz, fotó: T

Objektum: Kisvárdai várrom felmérési homlokzata

Megnevezés: Kisvárdai várrom, déli homlokzat

Helység: Kisvárdai

Cím: n.a.

Hrsz: n.a.

Szerzőségi közlés: Sedlmayr János

Szignó: jobbra lent

Keltezés: 1955.10.27.

Hordozó: papír

Technika: nyomat

Lépték: 1:100

Méret: 30,1x57,6 cm

Állapot: jó

Hagyaték: Sedlmayr János

Megjegyzés: 101028-101036-ig összetartozó anyag

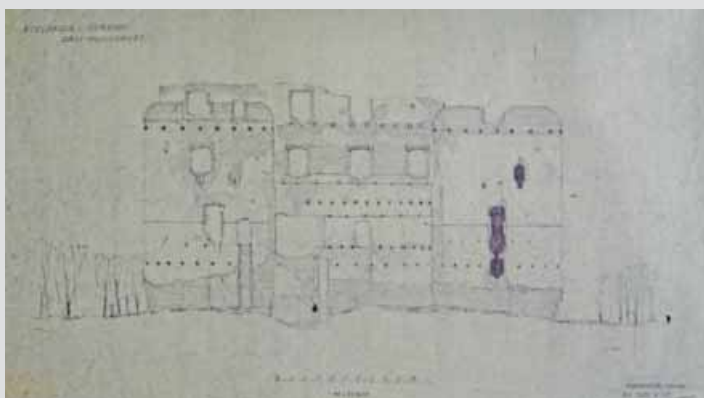

Jelzet: **101029**

Eredeti jelzet: n.a.

Tervrajz, hallgatói rajz, fotó: T

Objektum: Kisvárdai várrom felmérési homlokzata

Megnevezés: Kisvárdai várrom nyugati és keleti homlokzat

Helység: Kisvárdai

Cím: n.a.

Hrsz: n.a.

Szerzőségi közlés: Sedlmayr János

Szignó: jobbra lent

Keltezés: 1955.10.27.

Hordozó: papír

Technika: nyomat

Lépték: 1:100

Méret: 30,1x57,6 cm

Állapot: jó

Hagyaték: Sedlmayr János

Megjegyzés: 101028-101036-ig összetartozó anyag

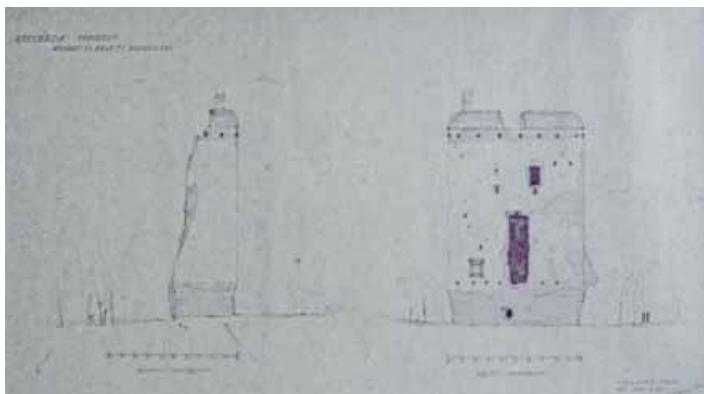

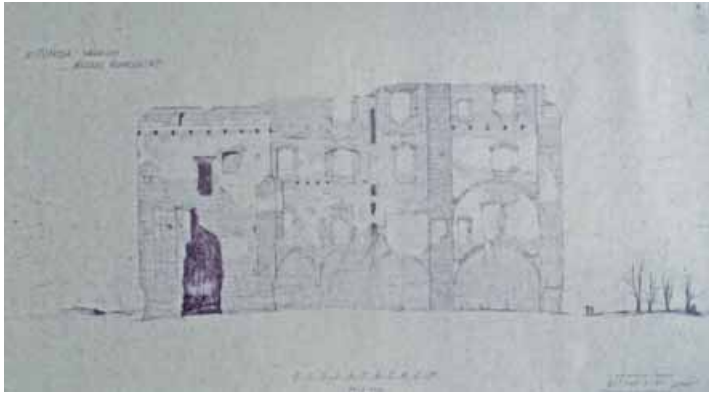

Jelzet: **101030**
 Eredeti jelzet: n.a.
 Tervrajz, hallgatói rajz, fotó: T
 Objektum: Kisvárdai várrom felmérési homlokzata
 Megnevezés: Kisvárdai várrom északi homlokzat
 Helység: Kisvárdai várrom
 Cím: n.a.
 Hrsz: n.a.
 Szerzőségi közlés: Sedlmayr János
 Szignó: jobbra lent
 Keltezés: 1955.10.27.
 Hordozó: papír
 Technika: nyomat
 Lépték: 1:100
 Méret: 30,1x57,6 cm
 Állapot: jó
 Hagyaték: Sedlmayr János
 Megjegyzés: 101028-101036-ig összetartozó anyag

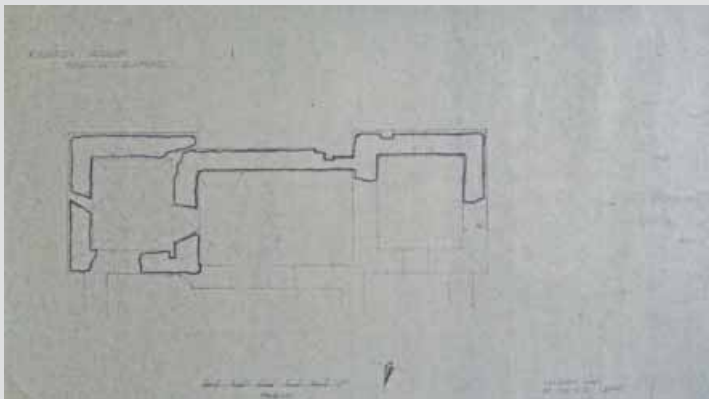

Jelzet: **101031**
 Eredeti jelzet: n.a.
 Tervrajz, hallgatói rajz, fotó: T
 Objektum: Kisvárdai várrom felmérési földszinti alaprajz
 Megnevezés: Kisvárdai várrom földszinti alaprajz
 Helység: Kisvárdai várrom
 Cím: n.a.
 Hrsz: n.a.
 Szerzőségi közlés: Sedlmayr János
 Szignó: jobbra lent
 Keltezés: 1955.10.30.
 Hordozó: papír
 Technika: nyomat
 Lépték: 1:100
 Méret: 30,1x57,6 cm
 Állapot: jó
 Hagyaték: Sedlmayr János
 Megjegyzés: 101028-101036-ig összetartozó anyag

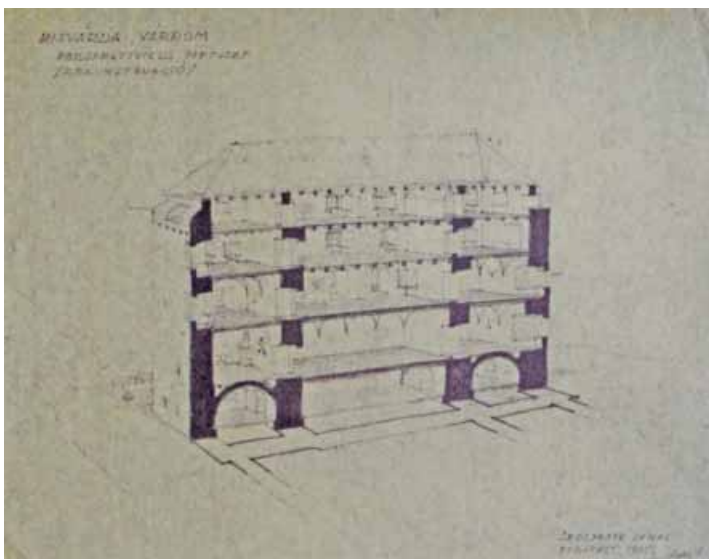

Jelzet: **101032**
 Eredeti jelzet: n.a.
 Tervrajz, hallgatói rajz, fotó: T
 Objektum: Kisvárdai várrom perspektivikus metszete
 Megnevezés: Kisvárdai várrom perspektivikus metszet.
 /rekonstrukció/
 Helység: Kisvárdai várrom
 Cím: n.a.
 Hrsz: n.a.
 Szerzőségi közlés: Sedlmayr János
 Szignó: jobbra lent
 Keltezés: 1955.
 Hordozó: papír
 Technika: nyomat
 Lépték: n.a.
 Méret: 30,1x38,8 cm
 Állapot: jó
 Hagyaték: Sedlmayr János
 Megjegyzés: 101028-101036-ig összetartozó anyag

Jelzet: 101033

Eredeti jelzet: n.a.

Tervrajz, hallgatói rajz, fotó: T

Objektum: Kisvárdai várrom felmérési metszete

Megnevezés: Kisvárdai várrom felmérési metszet /nézet kelet felé/

Helység: Kisvárdai várrom

Cím: n.a.

Hrsz: n.a.

Szerzőségi közlés: Sedlmayr János

Szignó: jobbra lent

Keltezés: 1955.10.27.

Hordozó: papír

Technika: nyomtatás

Lépték: 1:100

Méret: 30,1x57,6 cm

Állapot: jó

Hagyaték: Sedlmayr János

Megjegyzés: 101028-101036-ig összetartozó anyag

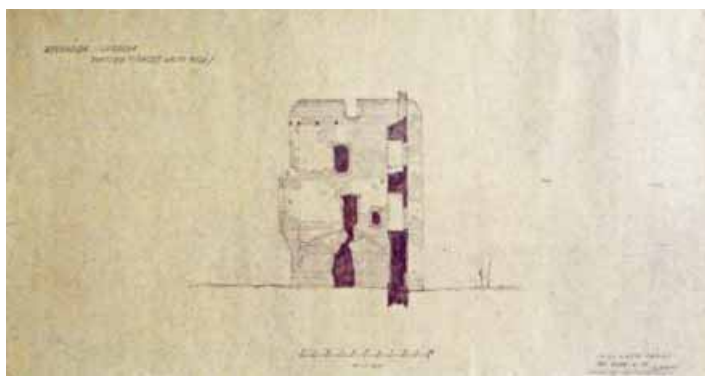
**Jelzet: 101034**

Eredeti jelzet: n.a.

Tervrajz, hallgatói rajz, fotó: T

Objektum: Kisvárdai várrom torony felmérési metszete

Megnevezés: Kisvárdai várrom torony belső nézetei

Helység: Kisvárdai várrom

Cím: n.a.

Hrsz: n.a.

Szerzőségi közlés: Sedlmayr János

Szignó: jobbra lent

Keltezés: 1955.10.28.

Hordozó: papír

Technika: nyomtatás

Lépték: 1:100

Méret: 30,1x57,6 cm

Állapot: jó

Hagyaték: Sedlmayr János

Megjegyzés: 101028-101036-ig összetartozó anyag

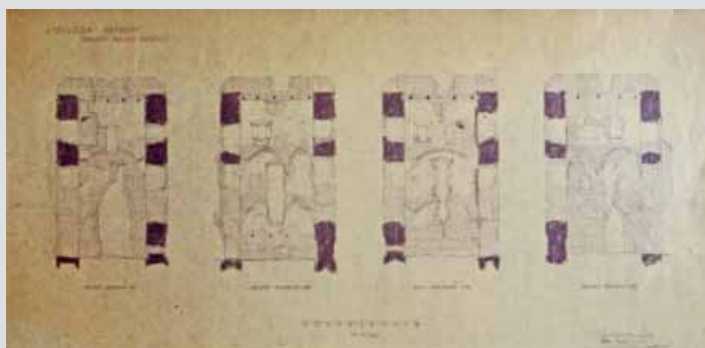
**Jelzet: 101035**

Eredeti jelzet: n.a.

Tervrajz, hallgatói rajz, fotó: T

Objektum: Kisvárdai várrom rekonstrukciója

Megnevezés: Kisvárdai várrom XVII. századi kép

Helység: Kisvárdai várrom

Cím: n.a.

Hrsz: n.a.

Szerzőségi közlés: Sedlmayr János

Szignó: jobbra lent

Keltezés: 1955.12.09.

Hordozó: papír

Technika: nyomtatás

Lépték: n.a.

Méret: 30x42,2 cm

Állapot: jó

Hagyaték: Sedlmayr János

Megjegyzés: 101028-101036-ig összetartozó anyag



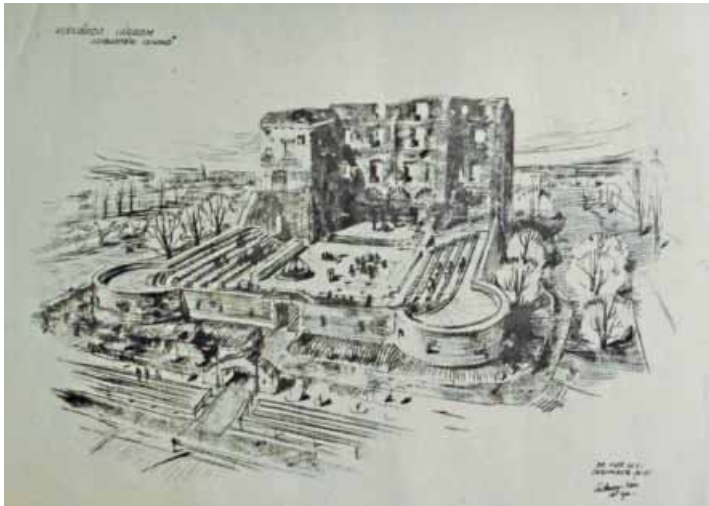

Jelzet: **101036**
 Eredeti jelzet: n.a.
 Tervrajz, hallgatói rajz, fotó: T
 Objektum: Kisvárdai várrom hasznosítási terve
 Megnevezés: Kisvárdai várrom szabadterei színpad
 Helység: Kisvárdai várrom
 Cím: n.a.
 Hrsz: n.a.
 Szerzőségi közlés: Sedlmayr János
 Szignó: jobbra lent
 Keltezés: 1955.12.09.
 Hordozó: papír
 Technika: nyomat
 Lépték: n.a.
 Méret: 30x42,2 cm
 Állapot: jó
 Hagyaték: Sedlmayr János
 Megjegyzés: 101028-101036-ig összetartozó anyag

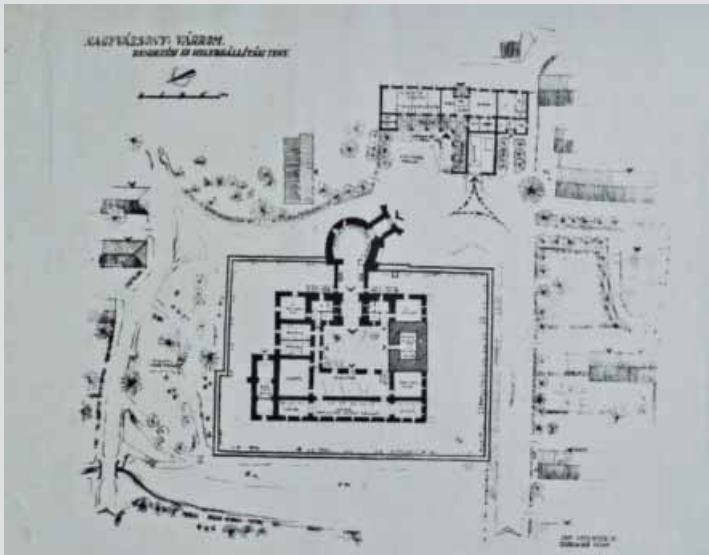

Jelzet: **101037**
 Eredeti jelzet: n.a.
 Tervrajz, hallgatói rajz, fotó: T
 Objektum: Nagyvázsónyi vár helyszínrajza
 Megnevezés: Nagyvázsónyi várrom.
 Rendezési és helyreállítási terv.
 Helység: Nagyvázsónyi várrom
 Cím: n.a.
 Hrsz: n.a.
 Szerzőségi közlés: Sedlmayr János
 Szignó: jobbra lent
 Keltezés: 1955.11.18.
 Hordozó: papír
 Technika: nyomat
 Lépték: 1:500
 Méret: 30x42,2 cm
 Állapot: jó
 Hagyaték: Sedlmayr János
 Megjegyzés: 101037-101045-ig összetartozó anyag

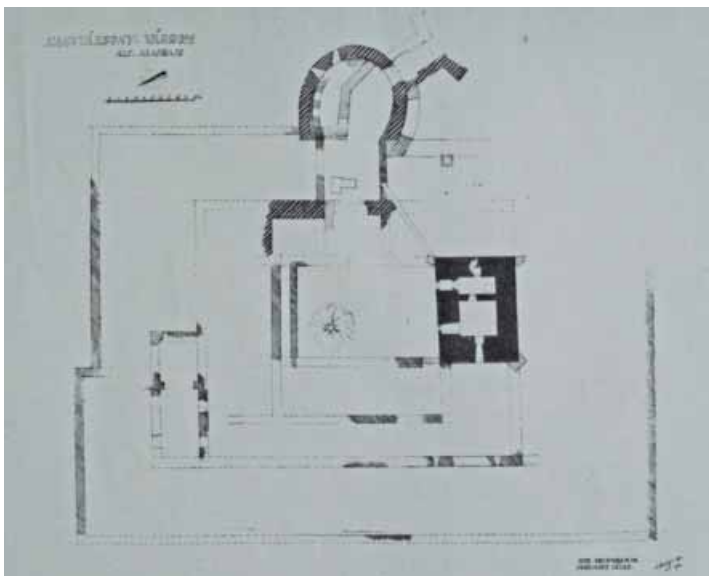

Jelzet: **101038**
 Eredeti jelzet: n.a.
 Tervrajz, hallgatói rajz, fotó: T
 Objektum: Nagyvázsónyi vár felmérési alaprajza
 Megnevezés: Nagyvázsónyi várrom. Ált. alaprajz
 Helység: Nagyvázsónyi várrom
 Cím: n.a.
 Hrsz: n.a.
 Szerzőségi közlés: Sedlmayr János
 Szignó: jobbra lent
 Keltezés: 1955.11.10.
 Hordozó: papír
 Technika: nyomat
 Lépték: 1:250
 Méret: 30x42,2 cm
 Állapot: jó
 Hagyaték: Sedlmayr János
 Megjegyzés: 101037-101045-ig összetartozó anyag

Jelzet: 101039

Eredeti jelzet: n.a.

Tervrajz, hallgatói rajz, fotó: T

Objektum: Nagyvázsonyi lakótorony
földszinti és első emeleti felmérési alaprajza

Megnevezés: Nagyvázsony: lakótorony.

Helység: Nagyvázsony

Cím: n.a.

Hrsz: n.a.

Szerzőségi közlés: Sedlmayr János

Sznó: jobbra lent

Keltezés: 1955.11.08.

Hordozó: papír

Technika: nyomtat

Lépték: 1:100

Méret: 30x42,2 cm

Állapot: jó

Hagyaték: Sedlmayr János

Megjegyzés: 101037-101045-ig összetartozó anyag

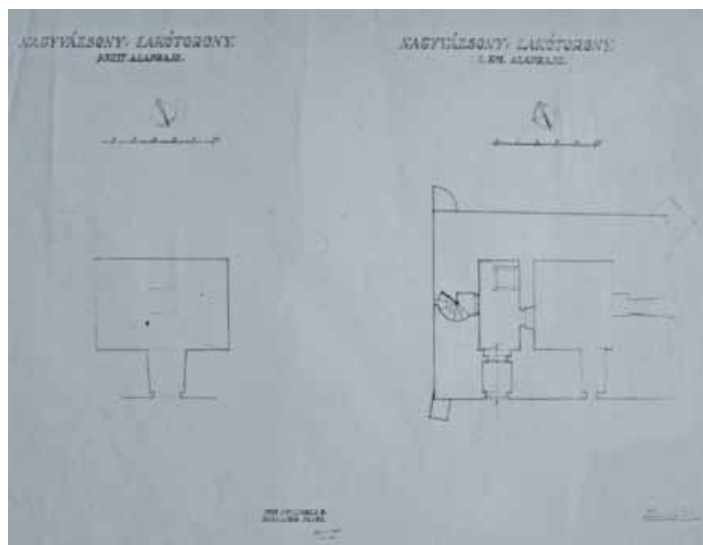
**Jelzet: 101040**

Eredeti jelzet: n.a.

Tervrajz, hallgatói rajz, fotó: T

Objektum: Nagyvázsonyi lakótorony
második és harmadik emeleti felmérési alaprajza

Megnevezés: Nagyvázsony: lakótorony

Helység: Nagyvázsony

Cím: n.a.

Hrsz: n.a.

Szerzőségi közlés: Sedlmayr János

Sznó: jobbra lent

Keltezés: 1955.11.08.

Hordozó: papír

Technika: nyomtat

Lépték: 1:100

Méret: 30x42,2 cm

Állapot: jó

Hagyaték: Sedlmayr János

Megjegyzés: 101037-101045-ig összetartozó anyag

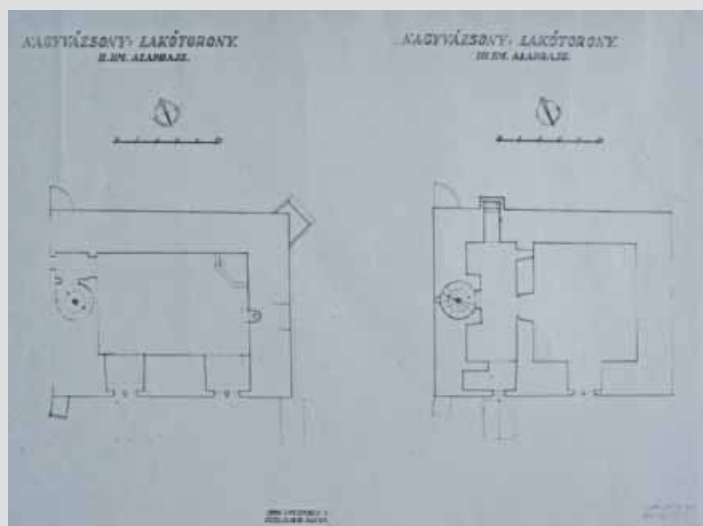
**Jelzet: 101041**

Eredeti jelzet: n.a.

Tervrajz, hallgatói rajz, fotó: T

Objektum: Nagyvázsonyi lakótorony
negyedik és ötödik emeleti felmérési alaprajza

Megnevezés: Nagyvázsony: lakótorony

Helység: Nagyvázsony

Cím: n.a.

Hrsz: n.a.

Szerzőségi közlés: Sedlmayr János

Sznó: jobbra lent

Keltezés: 1955.11.08.

Hordozó: papír

Technika: nyomtat

Lépték: 1:100

Méret: 30x42,2 cm

Állapot: jó

Hagyaték: Sedlmayr János

Megjegyzés: 101037-101045-ig összetartozó anyag

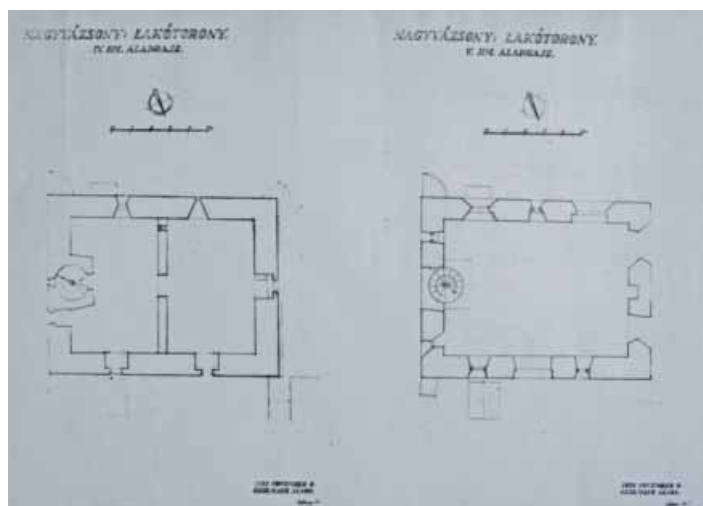

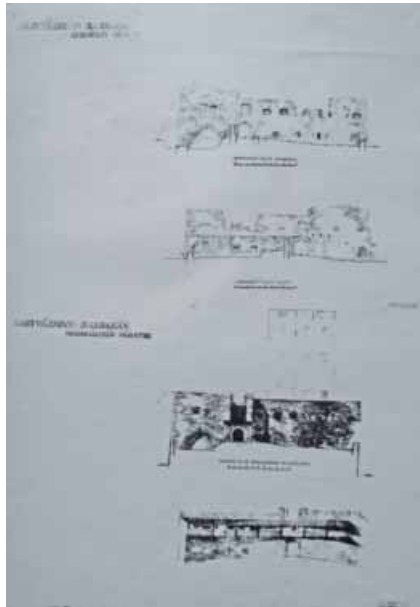

Jelzet: **101042**
 Eredeti jelzet: n.a.
 Tervrajz, hallgatói rajz, fotó: T
 Objektum: Nagyvázsonyi barbákán
 felmérési és helyreállítási nézetei
 Megnevezés: Nagyvázsony: barbákán
 Helység: Nagyvázsony
 Cím: n.a.
 Hrsz: n.a.
 Szerzőségi közlés: Sedlmayr János
 Szignó: jobbra lent
 Keltezés: 1955.11.01.
 Hordozó: papír
 Technika: nyomat
 Lépték: 1:250
 Méret: 42,2x30 cm
 Állapot: jó
 Hagyaték: Sedlmayr János
 Megjegyzés: 101037-101045-ig összetartozó anyag

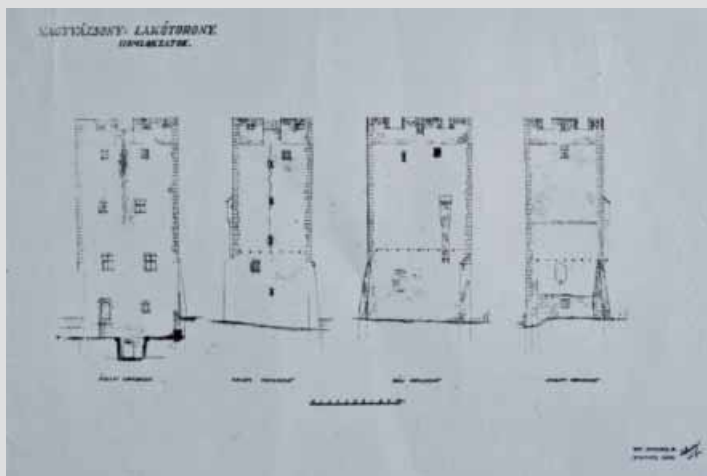

Jelzet: **101043**
 Eredeti jelzet: n.a.
 Tervrajz, hallgatói rajz, fotó: T
 Objektum: Nagyvázsonyi lakótorony
 felmérési homlokzatai
 Megnevezés: Nagyvázsony: lakótorony.
 Homlokzatok
 Helység: Nagyvázsony
 Cím: n.a.
 Hrsz: n.a.
 Szerzőségi közlés: Sedlmayr János
 Szignó: jobbra lent
 Keltezés: 1955.11.10.
 Hordozó: papír
 Technika: nyomat
 Lépték: 1:250
 Méret: 30x42,2 cm
 Állapot: jó
 Hagyaték: Sedlmayr János
 Megjegyzés: 101037-101045-ig összetartozó anyag

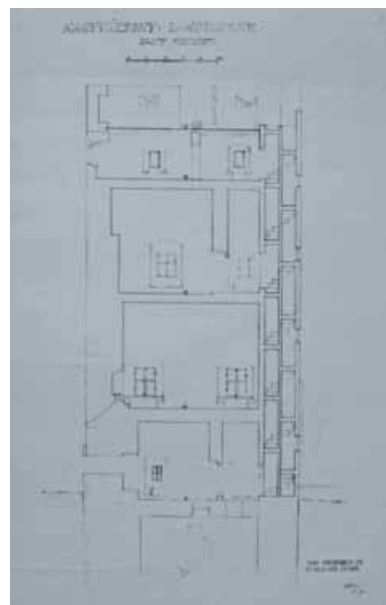

Jelzet: **101044**
 Eredeti jelzet: n.a.
 Tervrajz, hallgatói rajz, fotó: T
 Objektum: Nagyvázsonyi lakótorony
 felmérési metszete
 Megnevezés: Nagyvázsony: lakótorony.
 K-NY metszet
 Helység: Nagyvázsony
 Cím: n.a.
 Hrsz: n.a.
 Szerzőségi közlés: Sedlmayr János
 Szignó: jobbra lent
 Keltezés: 1955.11.10.
 Hordozó: papír
 Technika: nyomat
 Lépték: 1:500
 Méret: 42,2x30 cm
 Állapot: jó
 Hagyaték: Sedlmayr János
 Megjegyzés: 101037-101045-ig összetartozó anyag

**Jelzet: 101045**

Eredeti jelzet: n.a.

Tervrajz, hallgatói rajz, fotó: T

Objektum: Nagyvázsonyi vár helyreállítási terve

Megnevezés: Nagyvázsony: várrom.

Helyreállítás utáni kép.

Helység: Nagyvázsony

Cím: n.a.

Hrsz: n.a.

Szerzőségi közlés: Sedlmayr János

Szignó: jobbra lent

Keltezés: 1955.11.26.

Hordozó: papír

Technika: nyomtat

Lépték: n.a.

Méret: 30x42,2 cm

Állapot: jó

Hagyaték: Sedlmayr János

Megjegyzés: 101037-101045-ig összetartozó anyag

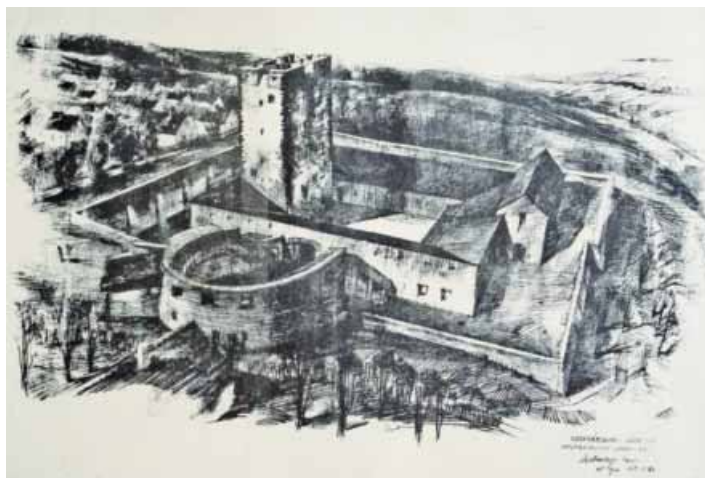
**Jelzet: 101046**

Eredeti jelzet: n.a.

Tervrajz, hallgatói rajz, fotó: T

Objektum: Sopron Szent Mihály Plébániatemplom
felmérési ablakrészlete

Megnevezés: Sopron: Szt. Mihály Pléb. T.

kőrácsos ablak a hajó déli falában a zenekarzatnál

Helység: Sopron

Cím: n.a.

Hrsz: n.a.

Szerzőségi közlés: Vajk Károly, Sedlmayer János

Szignó: jobbra lent

Keltezés: 1952.07.21.

Hordozó: papír

Technika: nyomtat

Lépték: 1:10

Méret: 43,5x30,6 cm

Állapot: jó

Hagyaték: Sedlmayr János

Megjegyzés: 101046-101047-ig összetartozó anyag

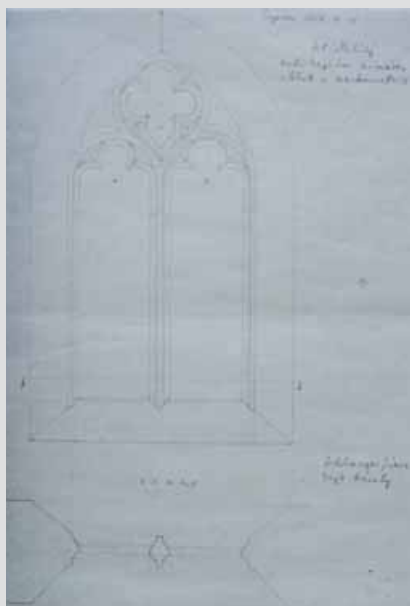
**Jelzet: 101047**

Eredeti jelzet: n.a.

Tervrajz, hallgatói rajz, fotó: T

Objektum: Sopron Szent Mihály

Plébániatemplom felmérési ablakrészlete

Megnevezés: Szt. Mihály déli hajóban mérműves ablak a
zenekarzatnál

Helység: Sopron

Cím: n.a.

Hrsz: n.a.

Szerzőségi közlés: Vajk Károly, Sedlmayer János

Szignó: jobbra lent

Keltezés: 1952.07.18.

Hordozó: papír

Technika: ceruza

Lépték: 1:10

Méret: 42,5x29,9 cm

Állapot: jó

Hagyaték: Sedlmayr János

Megjegyzés: 101046-101047-ig összetartozó anyag

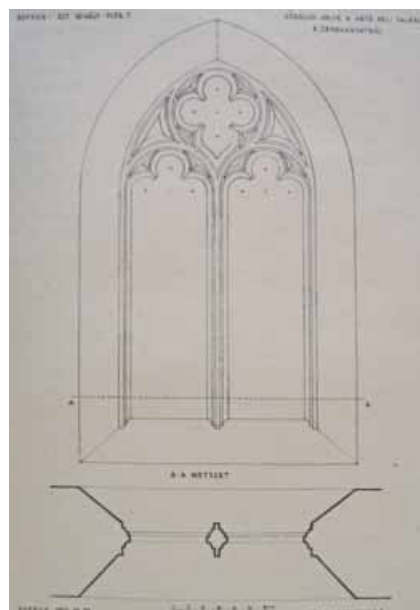



Jelzet: **101048**
 Eredeti jelzet: n.a.
 Tervrajz, hallgatói rajz, fotó: T
 Objektum: Országház tervének részlete
 Megnevezés: n.a.
 Helység: Budapest
 Cím: n.a.
 Hrsz: n.a.
 Szerzőségi közlés: [Steindl Imre]
 Szignó: n.a.
 Keltezés: s.a.
 Hordozó: papír
 Technika: fénymásolat
 Lépték: n.a.
 Méret: 42x29,7 cm
 Állapot: jó
 Hagyaték: Steindl Imre
 Megjegyzés: 101048-101056-ig összetartozó anyag



Jelzet: **101049**
 Eredeti jelzet: n.a.
 Tervrajz, hallgatói rajz, fotó: T
 Objektum: Országház tervének részlete
 Megnevezés: n.a.
 Helység: Budapest
 Cím: n.a.
 Hrsz: n.a.
 Szerzőségi közlés: [Steindl Imre]
 Szignó: n.a.
 Keltezés: s.a.
 Hordozó: papír
 Technika: fénymásolat
 Lépték: n.a.
 Méret: 42x29,7 cm
 Állapot: jó
 Hagyaték: Steindl Imre
 Megjegyzés: 101048-101056-ig összetartozó anyag



Jelzet: **101050**
 Eredeti jelzet: n.a.
 Tervrajz, hallgatói rajz, fotó: F
 Objektum: Országház Felsőház üléstermének fotója
 Megnevezés: n.a.
 Helység: Budapest
 Cím: n.a.
 Hrsz: n.a.
 Szerzőségi közlés: [Steindl Imre]
 Szignó: n.a.
 Keltezés: s.a.
 Hordozó: papír
 Technika: fotó
 Lépték: n.a.
 Méret: 60,8x40 cm
 Állapot: sérült
 Hagyaték: Steindl Imre
 Megjegyzés: 101048-101056-ig összetartozó anyag

Jelzet: 101051

Eredeti jelzet: 75032; 75033; 75046; 75047

Tervrajz, hallgatói rajz, fotó: F

Objektum: Országház fotói összefűzve

Megnevezés: n.a.

Helység: Budapest

Cím: n.a.

Hrsz: n.a.

Szerzőségi közlés: [Steindl Imre]

Szignó: n.a.

Keltezés: s.a.

Hordozó: papír

Technika: fotó

Lépték: n.a.

Méret: 30,4x23,5 cm

Állapot: rossz

Hagyaték: Steindl Imre

Megjegyzés: 101048-101056-ig összetartozó anyag, kiállítási anyag négy összefűzött oldal

**Jelzet: 101052**

Eredeti jelzet: 75009

Tervrajz, hallgatói rajz, fotó: F

Objektum: Országház nyugati homlokzatrészlete

Megnevezés: n.a.

Helység: Budapest

Cím: n.a.

Hrsz: n.a.

Szerzőségi közlés: [Steindl Imre]

Szignó: n.a.

Keltezés: s.a.

Hordozó: papír

Technika: fotó

Lépték: n.a.

Méret: 54,2x37 cm

Állapot: sérült

Hagyaték: Steindl Imre

Megjegyzés: 101048-101056-ig összetartozó anyag, kiállítási anyag

**Jelzet: 101053**

Eredeti jelzet: 75031

Tervrajz, hallgatói rajz, fotó: T

Objektum: Országház keresztmetszete

Megnevezés: Az állandó országház terveze.

Képviselőház gyűléstermének harántmetszete

Helység: Budapest

Cím: n.a.

Hrsz: n.a.

Szerzőségi közlés: Steindl Imre

Szignó: jobbra lent

Keltezés: 1884.02.12.

Hordozó: papír

Technika: nyomat

Lépték: n.a.

Méret: 60,8x77 cm

Állapot: sérült

Hagyaték: Steindl Imre

Megjegyzés: 101048-101056-ig összetartozó anyag, kiállítási anyag

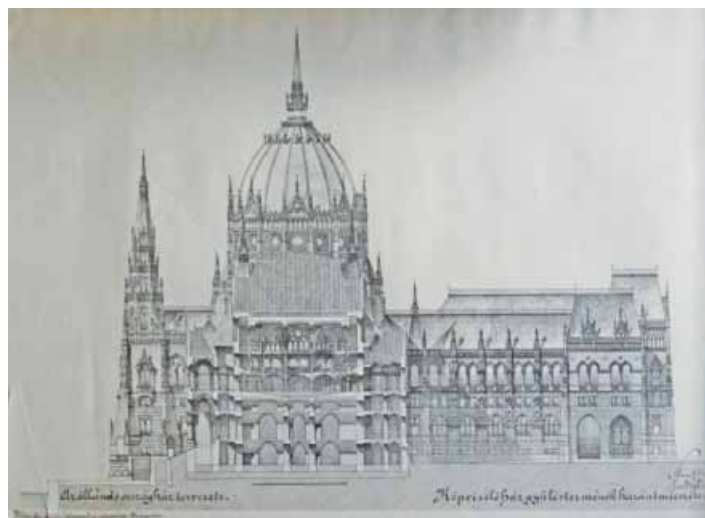

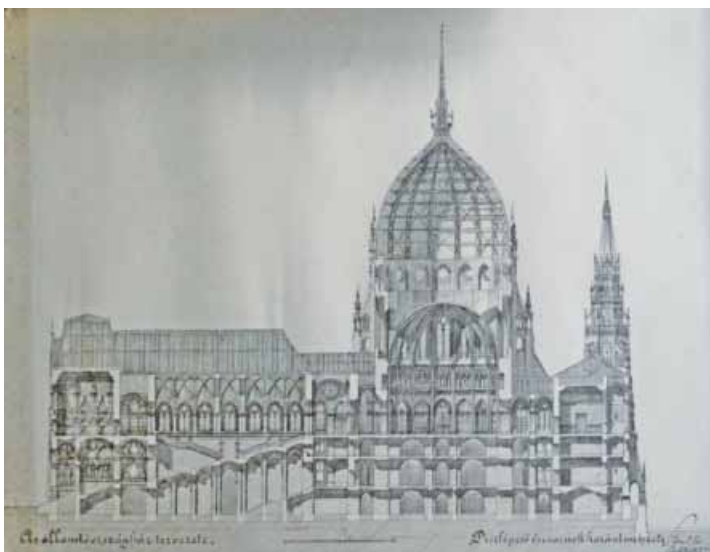

Jelzet: **101054**
 Eredeti jelzet: 75030
 Tervrajz, hallgatói rajz, fotó: T
 Objektum: Országház keresztmetszete
 Megnevezés: Az állandó országház tervezete.
 Díszlépcső és csarnok harántmetszete
 Helység: Budapest
 Cím: n.a.
 Hrsz: n.a.
 Szerzőségi közlés: Steindl Imre
 Szignó: jobbra lent
 Keltezés: 1884.02.12.
 Hordozó: papír
 Technika: nyomat
 Lépték: n.a.
 Méret: 60,8x77 cm
 Állapot: sérült
 Hagyaték: Steindl Imre
 Megjegyzés: 101048-101056-ig összetartozó anyag



Jelzet: **101055**
 Eredeti jelzet: 75022
 Tervrajz, hallgatói rajz, fotó: F
 Objektum: Országház látványtervének fotója
 Megnevezés: n.a.
 Helység: Budapest
 Cím: n.a.
 Hrsz: n.a.
 Szerzőségi közlés: Steindl Imre
 fotó: Klösz György
 Szignó: jobbra lent
 Keltezés: 1884.
 Hordozó: papír
 Technika: fotó
 Lépték: n.a.
 Méret: 45,2x63 cm
 Állapot: sérült
 Hagyaték: Steindl Imre
 Megjegyzés: 101048-101056-ig összetartozó anyag

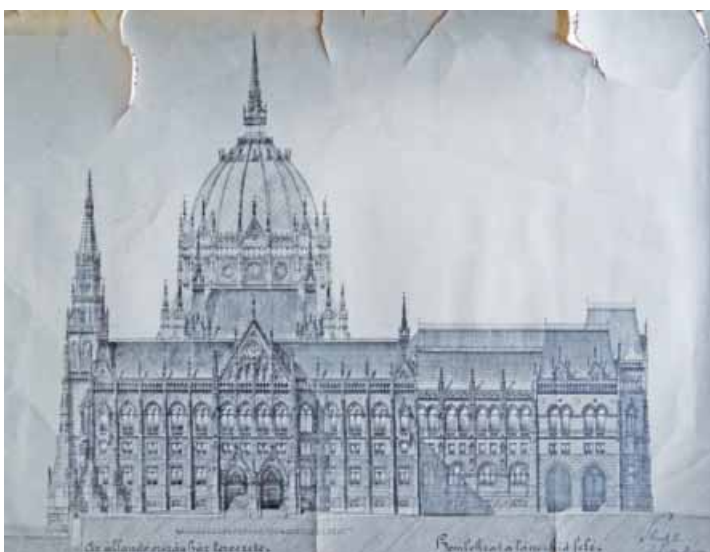

Jelzet: **101056**
 Eredeti jelzet: n.a.
 Tervrajz, hallgatói rajz, fotó: T
 Objektum: Országház déli homlokzata
 Megnevezés: Az állandó országház tervezete.
 homlokzat a lánczíd felé.
 Helység: Budapest
 Cím: n.a.
 Hrsz: n.a.
 Szerzőségi közlés: Steindl Imre
 Szignó: jobbra lent
 Keltezés: 1884.02.12.
 Hordozó: papír
 Technika: nyomat
 Lépték: n.a.
 Méret: 60x78,5 cm
 Állapot: rossz
 Hagyaték: Steindl Imre
 Megjegyzés: 101048-101056-ig összetartozó anyag

Jelzet: **101057**

Eredeti jelzet: 75014

Tervrajz, hallgatói rajz, fotó: F

Objektum: Kunbajai r. k. templom tervének fotója

Megnevezés: Homlokzat. Vordereausicht

Helység: Kunbaja

Cím: n.a.

Hrsz: n.a.

Szerzőségi közlés: Steindl Imre

Szignó: jobbra lent

Keltezés: 1869.

Hordozó: fotópapír

Technika: fotó

Lépték: n.a.

Méret: 30,2x24,1 cm

Állapot: jó

Hagyaték: Steindl Imre

Megjegyzés: 101057-101059-ig összetartozó anyag, kiállítási anyag



Jelzet: **101058**

Eredeti jelzet: 75015

Tervrajz, hallgatói rajz, fotó: F

Objektum: Kunbajai r. k. templom tervének fotója

Megnevezés: Keresztmetszet

Querschnitt gegen die Orgelbühne.

Helység: Kunbaja

Cím: n.a.

Hrsz: n.a.

Szerzőségi közlés: Steindl Imre

Szignó: jobbra lent

Keltezés: 1869.

Hordozó: fotópapír

Technika: fotó

Lépték: n.a.

Méret: 30,2x24,1 cm

Állapot: jó

Hagyaték: Steindl Imre

Megjegyzés: 101057-101059-ig összetartozó anyag, kiállítási anyag



Jelzet: **101059**

Eredeti jelzet: 75013

Tervrajz, hallgatói rajz, fotó: F

Objektum: Kunbajai r. k. templom tervének fotója

Megnevezés: A Kun-bajai r.k. község napi kettős Isteni tisztelett egyház tervrajza.

Helység: Kunbaja

Cím: n.a.

Hrsz: n.a.

Szerzőségi közlés: Steindl Imre

Szignó: jobbra lent

Keltezés: 1869.

Hordozó: fotópapír

Technika: fotó

Lépték: n.a.

Méret: 30,2x24,1 cm

Állapot: jó

Hagyaték: Steindl Imre

Megjegyzés: 101057-101059-ig összetartozó anyag, kiállítási anyag

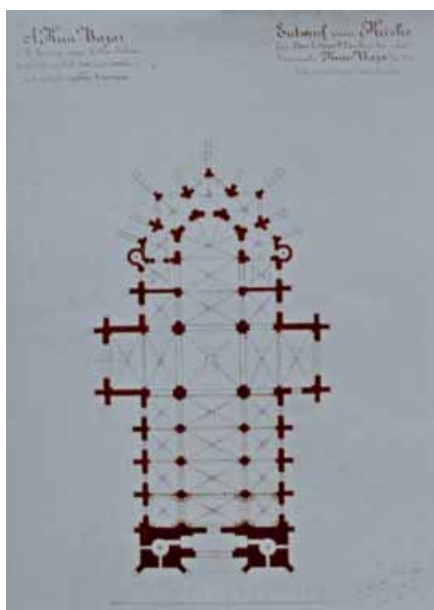

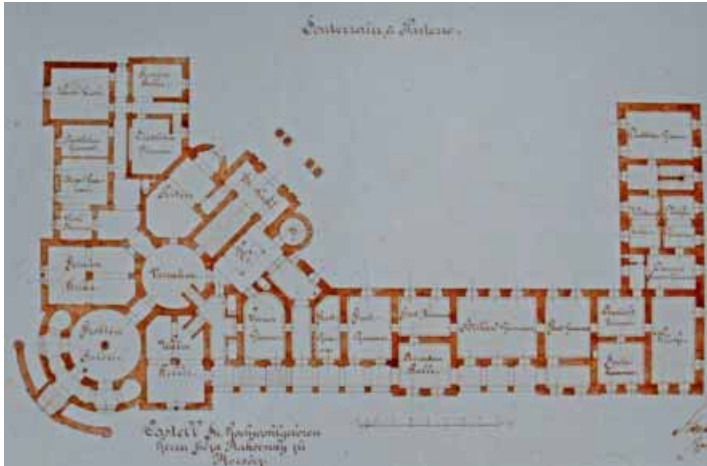

Jelzet: **101060**
 Eredeti jelzet: 75019
 Tervrajz, hallgatói rajz, fotó: F
 Objektum: Kocsóci Rakovszky kastély tervének fotója
 Megnevezés: Castell Sr. Hochwohlgeboren
 herrn Géza Rakovszky zu Kocsócz. Souterraine Parterre.
 Helység: Kocsóc
 Cím: n.a.
 Hrsz: n.a.
 Szerzőségi közlés: Steindl Imre
 Szignó: jobbra lent
 Keltezés: s.a.
 Hordozó: fotópapír
 Technika: fotó
 Lépték: n.a.
 Méret: 23,2x30,2 cm
 Állapot: jó
 Hagyaték: Steindl Imre
 Megjegyzés: 101060-101064-ig összetartozó anyag,
 kiállítási anyag



Jelzet: **101061**
 Eredeti jelzet: 75021
 Tervrajz, hallgatói rajz, fotó: F
 Objektum: Kocsóci Rakovszky kastély tervének fotója
 Megnevezés: n.a.
 Helység: Kocsóc
 Cím: n.a.
 Hrsz: n.a.
 Szerzőségi közlés: Steindl Imre
 Szignó: jobbra lent
 Keltezés: 1869.
 Hordozó: fotópapír
 Technika: fotó
 Lépték: n.a.
 Méret: 23,2x30,2 cm
 Állapot: jó
 Hagyaték: Steindl Imre
 Megjegyzés: 101060-101064-ig összetartozó anyag,
 kiállítási anyag



Jelzet: **101062**
 Eredeti jelzet: 75020
 Tervrajz, hallgatói rajz, fotó: F
 Objektum: Kocsóci Rakovszky kastély tervének fotója
 Megnevezés: n.a.
 Helység: Kocsóc
 Cím: n.a.
 Hrsz: n.a.
 Szerzőségi közlés: Steindl Imre
 Szignó: jobbra lent
 Keltezés: 1879.
 Hordozó: fotópapír
 Technika: fotó
 Lépték: n.a.
 Méret: 23,2x30,2 cm
 Állapot: jó
 Hagyaték: Steindl Imre
 Megjegyzés: 101060-101064-ig összetartozó anyag,
 kiállítási anyag

Jelzet: 101063

Eredeti jelzet: 75002

Tervrajz, hallgatói rajz, fotó: T

Objektum: Kocsóci Rakovszky kastély homlokzata

Megnevezés: Ngysgos Rakovszky G. Úr,
kastélyának átalakítási tervezete.

Helység: Kocsóc

Cím: n.a.

Hrsz: n.a.

Szerzőségi közlés: Steindl Imre

Sznó: jobbra lent

Keltetés: 1879.

Hordozó: papír

Technika: tus, akvarell

Lépték: 1:72

Méret: 53,2x76,1 cm

Állapot: jó

Hagyaték: Steindl Imre

Megjegyzés: 101060-101064-ig összetartozó anyag,
kiállítási anyag, másik oldalán: német nyelvű leírás**Jelzet: 101064**

Eredeti jelzet: 14770

Tervrajz, hallgatói rajz, fotó: T

Objektum: Kocsóci Rakovszky kastély

Megnevezés: Rakovszky Kastély távlati nézete.

Tervezte és egyszerűsítve építette: Steindl I.

Helység: Kocsóc

Cím: n.a.

Hrsz: n.a.

Szerzőségi közlés: Steindl Imre, Schickedanz Albert

Sznó: jobbra lent

Keltetés: 1879.

Hordozó: papír

Technika: tus, akvarell

Lépték: 1:72

Méret: 53,2x76,1 cm

Állapot: jó

Hagyaték: Steindl Imre

Megjegyzés: 101060-101064-ig összetartozó anyag,
kiállítási anyag**Jelzet: 101065**

Eredeti jelzet: 75027

Tervrajz, hallgatói rajz, fotó: F

Objektum: Ferencvárosi plébániatemplom

pályatervének fotója

Megnevezés: Homlokzat

Helység: Budapest

Cím: n.a.

Hrsz: n.a.

Szerzőségi közlés: Steindl Imre

Sznó: jobbra lent

Keltetés: [1869]

Hordozó: fotópapír

Technika: fotó

Lépték: n.a.

Méret: 30,2x24 cm

Állapot: jó

Hagyaték: Steindl Imre

Megjegyzés: 101065-101068-ig összetartozó anyag,
kiállítási anyag



Jelzet: **101066**
 Eredeti jelzet: 75028
 Tervrajz, hallgatói rajz, fotó: F
 Objektum: Ferencvárosi plébániatemplom pályatervének fotója
 Megnevezés: Oldalnézet
 Helység: Budapest
 Cím: n.a.
 Hrsz: n.a.
 Szerzőségi közlés: Steindl Imre
 Szignó: jobbra lent
 Keltezés: [1869]
 Hordozó: fotópapír
 Technika: fotó
 Lépték: n.a.
 Méret: 30,2x24 cm
 Állapot: jó
 Hagyaték: Steindl Imre
 Megjegyzés: 101065-101068-ig összetartozó anyag, kiállítási anyag

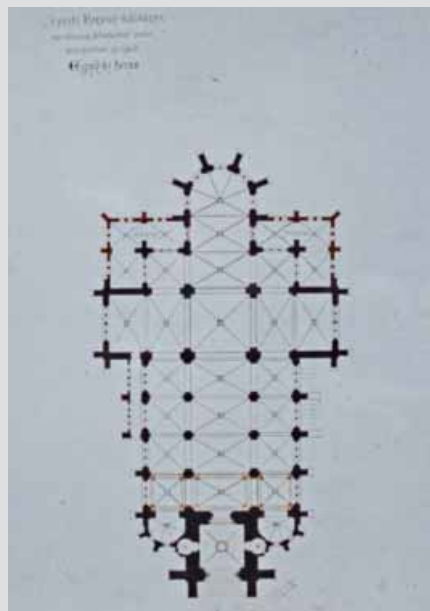

Jelzet: **101067**
 Eredeti jelzet: 75026
 Tervrajz, hallgatói rajz, fotó: F
 Objektum: Ferencvárosi plébániatemplom pályatervének fotója
 Megnevezés: A pesti Ferencz-külváros. napi kétszeres Istentisztelet mellett, 3000 hívőnek szolgáló Egyház terve
 Helység: Budapest
 Cím: n.a.
 Hrsz: n.a.
 Szerzőségi közlés: Steindl Imre
 Szignó: jobbra lent
 Keltezés: [1869]
 Hordozó: fotópapír
 Technika: fotó
 Lépték: n.a.
 Méret: 30,2x24 cm
 Állapot: jó
 Hagyaték: Steindl Imre
 Megjegyzés: 101065-101068-ig összetartozó anyag, kiállítási anyag



Jelzet: **101068**
 Eredeti jelzet: 75029
 Tervrajz, hallgatói rajz, fotó: F
 Objektum: Ferencvárosi plébániatemplom pályatervének fotója
 Megnevezés: Hosszmetszet
 Helység: Budapest
 Cím: n.a.
 Hrsz: n.a.
 Szerzőségi közlés: Steindl Imre
 Szignó: jobbra lent
 Keltezés: [1869]
 Hordozó: fotópapír
 Technika: fotó
 Lépték: n.a.
 Méret: 30,2x24 cm
 Állapot: jó
 Hagyaték: Steindl Imre
 Megjegyzés: 101065-101068-ig összetartozó anyag, kiállítási anyag

Jelzet: **101069**

Eredeti jelzet: 75228

Tervrajz, hallgatói rajz, fotó: T

Objektum: Iglói római katolikus templom főhomlokzata

Megnevezés: Az iglói r.k. templom

tornyának restorationális terve

Helység: Igló

Cím: n.a.

Hrsz: n.a.

Szerzőségi közlés: Steindl Imre

Szignó: jobbra lent

Keltezés: 1891.

Hordozó: papír

Technika: tus, akvarell

Lépték: 1:200

Méret: 62,1x31,6 cm

Állapot: sérült

Hagyaték: Steindl Imre

Megjegyzés: kiállítási anyag



Jelzet: **101070**

Eredeti jelzet: n.a.

Tervrajz, hallgatói rajz, fotó: T

Objektum: Lőcsei templom stallum részletének felmérési rajza

Megnevezés: Chorstühle aus der Pfarrkirche zu Leutschau

Helység: Lőcse

Cím: n.a.

Hrsz: n.a.

Szerzőségi közlés: Steindl Imre

Schulz Ferenc

Szignó: jobbra lent

Keltezés: 1863.

Hordozó: papír

Technika: nyomtat

Lépték: 1:6

Méret: 88,2x57,7 cm

Állapot: sérült

Hagyaték: Steindl Imre

Megjegyzés: 101070, 102926 és 102938 összetartozó anyag, kiállítási anyag

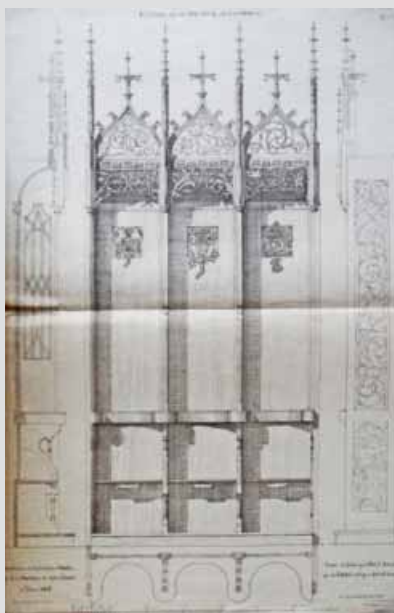

Jelzet: **101071**

Eredeti jelzet: n.a.

Tervrajz, hallgatói rajz, fotó: T

Objektum: Kassai Árpád-házi Szent Erzsébet

Székesegyház periodizált alaprajza

Megnevezés: Grundriss des Kaschauer Domes. Alter Bestand.

Helység: Kassa

Cím: n.a.

Hrsz: n.a.

Szerzőségi közlés: [Steindl Imre]

Szignó: n.a.

Keltezés: 1866.

Hordozó: papír

Technika: fénymásolat

Lépték: 1:300

Méret: 41,9x29,7 cm

Állapot: jó

Hagyaték: Steindl Imre

Megjegyzés: 101071-101072-ig összetartozó anyag, kiállítási anyag

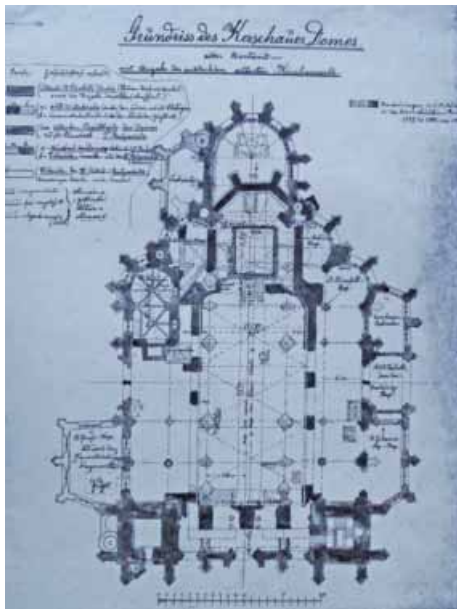

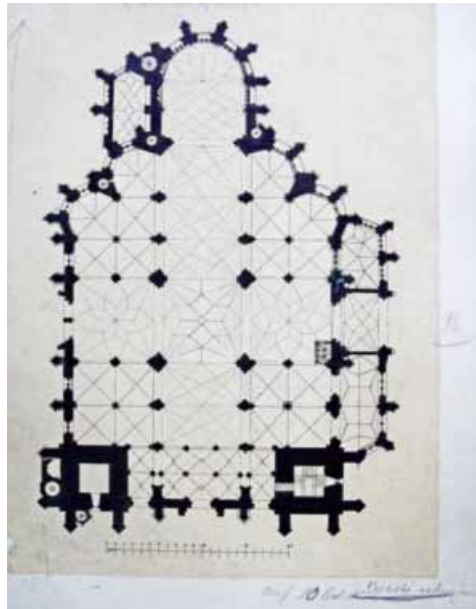

Jelzet: **101072**
 Eredeti jelzet: 32464
 Tervrajz, hallgatói rajz, fotó: T
 Objektum: Kassai Árpád-házi Szent Erzsébet Székesegyház jelenlegi alaprajza
 Megnevezés: A kassai dóm új alaprajza
 Helység: Kassa
 Cím: n.a.
 Hrsz: n.a.
 Szerzőségi közlés: [Steindl Imre]
 Szignó: n.a.
 Keltezés: s.a.
 Hordozó: papír
 Technika: tus
 Lépték: 1:300
 Méret: 41,2x31,7 cm
 Állapot: jó
 Hagyaték: Steindl Imre
 Megjegyzés: 101071-101072-ig összetartozó anyag, kiállítási anyag

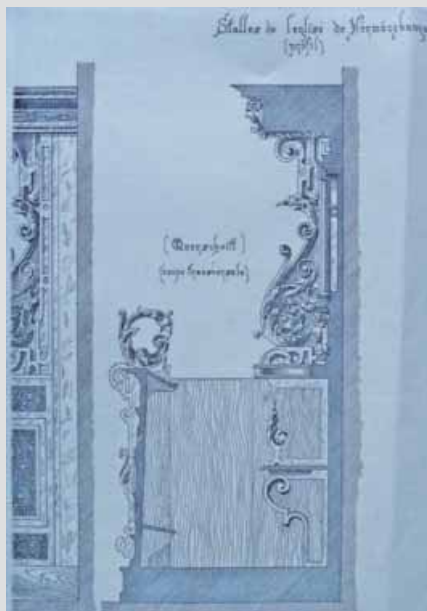

Jelzet: **101073**
 Eredeti jelzet: n.a.
 Tervrajz, hallgatói rajz, fotó: T
 Objektum: Körmöcbányai templom stallum részleteinek felmérési rajza
 Megnevezés: Stalles de l'église de Körmöcbánya [profil]
 Helység: Körmöcbánya
 Cím: n.a.
 Hrsz: n.a.
 Szerzőségi közlés: [Steindl Imre]
 Szignó: n.a.
 Keltezés: s.a.
 Hordozó: papír
 Technika: fénymásolat
 Lépték: n.a.
 Méret: 34,8x24,8 cm
 Állapot: jó
 Hagyaték: Steindl Imre
 Megjegyzés: 101073-101077-ig összetartozó anyag, kiállítási anyag



Jelzet: **101074**
 Eredeti jelzet: n.a.
 Tervrajz, hallgatói rajz, fotó: T
 Objektum: Körmöcbányai templom stallum részleteinek felmérési rajza
 Megnevezés: Khorstuhl in der Kirche zu Kiemnitz
 Helység: Körmöcbánya
 Cím: n.a.
 Hrsz: n.a.
 Szerzőségi közlés: [Steindl Imre]
 Szignó: n.a.
 Keltezés: s.a.
 Hordozó: papír
 Technika: fénymásolat
 Lépték: n.a.
 Méret: 34,2x21,9 cm
 Állapot: jó
 Hagyaték: Steindl Imre
 Megjegyzés: 101073-101077-ig összetartozó anyag, kiállítási anyag

Jelzet: **101075**

Eredeti jelzet: n.a.

Tervrajz, hallgatói rajz, fotó: T

Objektum: Körmöcbányai templom
stallum részleteinek felmérési rajza

Megnevezés: n.a.

Helység: Körmöcbánya

Cím: n.a.

Hrsz: n.a.

Szerzőségi közlés: [Steindl Imre]

Szignó: n.a.

Keltezés: s.a.

Hordozó: papír

Technika: fénymásolat

Lépték: n.a.

Méret: 11,6x25,1 cm

Állapot: jó

Hagyaték: Steindl Imre

Megjegyzés: 101073-101077-ig összetartozó anyag,
kiállítási anyag



Jelzet: **101076**

Eredeti jelzet: n.a.

Tervrajz, hallgatói rajz, fotó: T

Objektum: Körmöcbányai templom
stallum részleteinek felmérési rajza

Megnevezés: n.a.

Helység: Körmöcbánya

Cím: n.a.

Hrsz: n.a.

Szerzőségi közlés: [Steindl Imre]

Szignó: n.a.

Keltezés: s.a.

Hordozó: papír

Technika: fénymásolat

Lépték: n.a.

Méret: 16,5x25,1 cm

Állapot: jó

Hagyaték: Steindl Imre

Megjegyzés: 101073-101077-ig összetartozó anyag,
kiállítási anyag

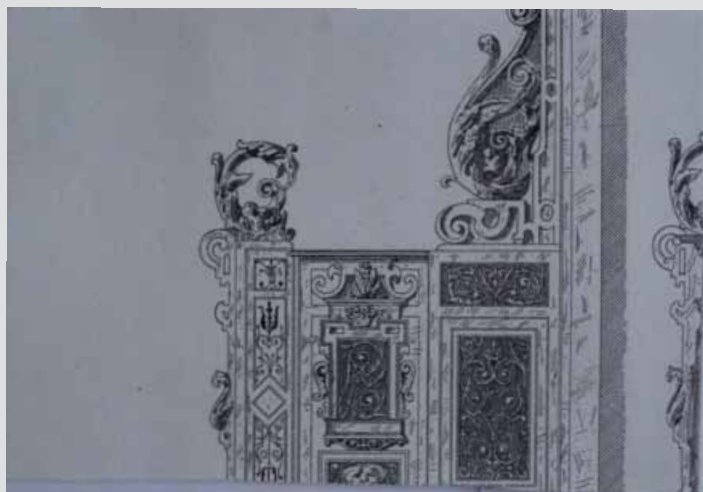

Jelzet: **101077**

Eredeti jelzet: n.a.

Tervrajz, hallgatói rajz, fotó: T

Objektum: Körmöcbányai templom
stallum részleteinek felmérési rajza

Megnevezés: n.a.

Helység: Körmöcbánya

Cím: n.a.

Hrsz: n.a.

Szerzőségi közlés: [Steindl Imre]

Szignó: n.a.

Keltezés: s.a.

Hordozó: papír

Technika: fénymásolat

Lépték: n.a.

Méret: 22,9x21,4 cm

Állapot: jó

Hagyaték: Steindl Imre

Megjegyzés: 101073-101077-ig összetartozó anyag,
kiállítási anyag





Jelzet: **101078**
 Eredeti jelzet: n.a.
 Tervrajz, hallgatói rajz, fotó: T
 Objektum: Vajdahunyad vár távlati képe
 Megnevezés: n.a.
 Helység: Vajdahunyad
 Cím: n.a.
 Hrsz: n.a.
 Szerzőségi közlés: J. Poppel
 Szignó: n.a.
 Keltezés: s.a.
 Hordozó: papír
 Technika: fénymásolat
 Lépték: n.a.
 Méret: 20,8x29,6 cm
 Állapot: jó
 Hagyaték: Steindl Imre
 Megjegyzés: 101078-101080-ig összetartozó anyag,
 kiállítási anyag

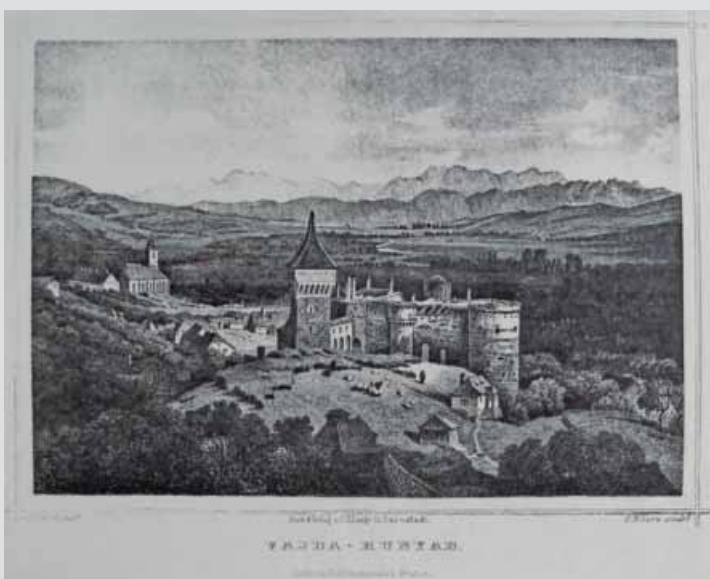

Jelzet: **101079**
 Eredeti jelzet: n.a.
 Tervrajz, hallgatói rajz, fotó: T
 Objektum: Vajdahunyad vár távlati képe
 Megnevezés: n.a.
 Helység: Vajdahunyad
 Cím: n.a.
 Hrsz: n.a.
 Szerzőségi közlés: G. M. Kurz
 Szignó: n.a.
 Keltezés: s.a.
 Hordozó: papír
 Technika: fénymásolat
 Lépték: n.a.
 Méret: 20,8x29,6 cm
 Állapot: jó
 Hagyaték: Steindl Imre
 Megjegyzés: 101078-101080-ig összetartozó anyag,
 kiállítási anyag

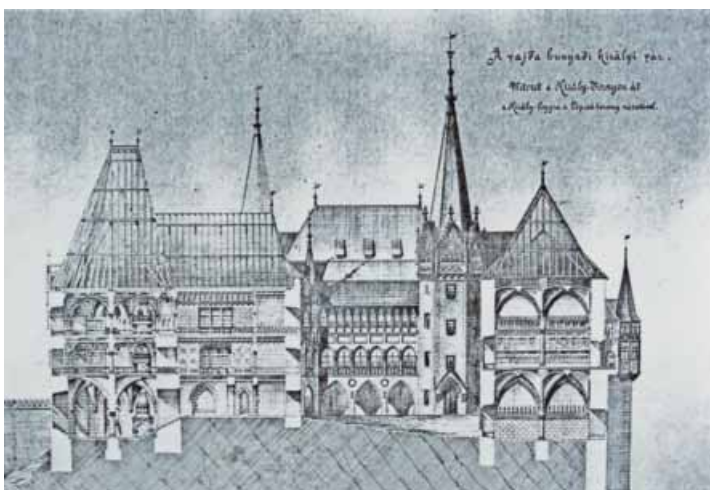

Jelzet: **101080**
 Eredeti jelzet: n.a.
 Tervrajz, hallgatói rajz, fotó: T
 Objektum: Vajdahunyad vár átalakítási terve, metszet
 Megnevezés: A vajda hunyadi királyi vár.
 Metszet a Király-tornyon át
 Helység: Vajdahunyad
 Cím: n.a.
 Hrsz: n.a.
 Szerzőségi közlés: [Steindl Imre]
 Szignó: n.a.
 Keltezés: s.a.
 Hordozó: papír
 Technika: fénymásolat
 Lépték: n.a.
 Méret: 20x29,6 cm
 Állapot: jó
 Hagyaték: Steindl Imre
 Megjegyzés: 101078-101080-ig összetartozó anyag,
 kiállítási anyag

**Jelzet: 101081**

Eredeti jelzet: n.a.

Tervrajz, hallgatói rajz, fotó: T

Objektum: Erzsébetvárosi római katolikus templom keresztmetszetének részlete

Megnevezés: n.a.

Helység: Budapest

Cím: n.a.

Hrsz: n.a.

Szerzőségi közlés: [Steindl Imre]

Szignó: n.a.

Keltezés: [1893]

Hordozó: papír

Technika: fénymásolat

Lépték: 1:100

Méret: 29,7x41,9 cm

Állapot: jó

Hagyaték: Steindl Imre

Megjegyzés: 101081-101126-ig összetartozó anyag, kiállítási anyag

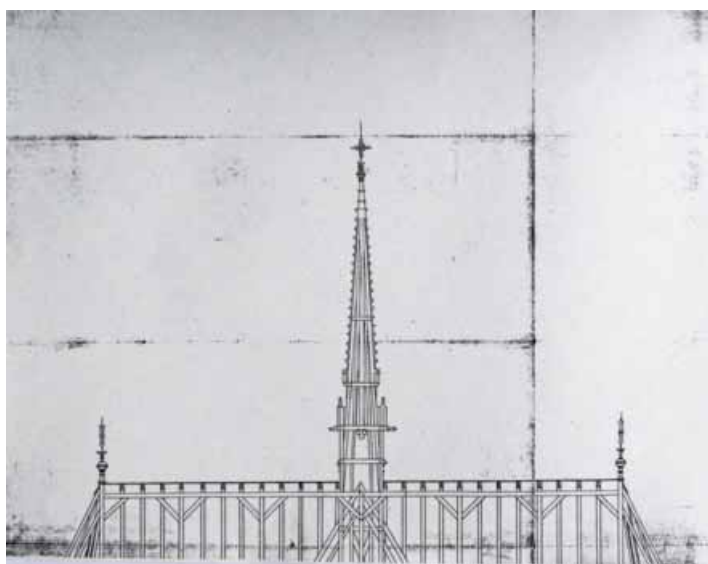
**Jelzet: 101082**

Eredeti jelzet: n.a.

Tervrajz, hallgatói rajz, fotó: T

Objektum: Erzsébetvárosi római katolikus templom keresztmetszetének részlete

Megnevezés: n.a.

Helység: Budapest

Cím: n.a.

Hrsz: n.a.

Szerzőségi közlés: Steindl Imre

Szignó: jobbra lent

Keltezés: 1893.

Hordozó: papír

Technika: fénymásolat

Lépték: 1:100

Méret: 29,7x41,9 cm

Állapot: jó

Hagyaték: Steindl Imre

Megjegyzés: 101081-101126-ig összetartozó anyag, kiállítási anyag

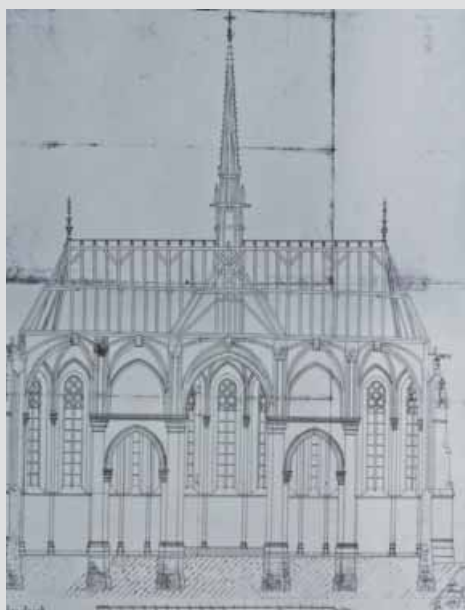
**Jelzet: 101083**

Eredeti jelzet: n.a.

Tervrajz, hallgatói rajz, fotó: T

Objektum: Erzsébetvárosi római katolikus templom keresztmetszetének részlete

Megnevezés: n.a.

Helység: Budapest

Cím: n.a.

Hrsz: n.a.

Szerzőségi közlés: [Steindl Imre]

Szignó: n.a.

Keltezés: [1893]

Hordozó: papír

Technika: fénymásolat

Lépték: 1:100

Méret: 29,7x41,9 cm

Állapot: jó

Hagyaték: Steindl Imre

Megjegyzés: 101081-101126-ig összetartozó anyag, kiállítási anyag

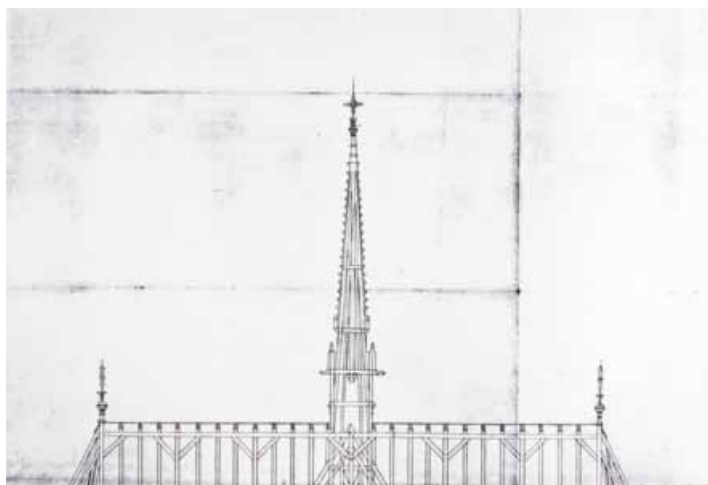

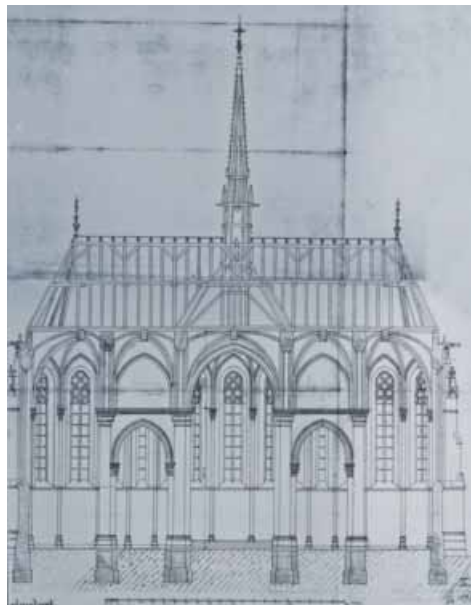

Jelzet: **101084**
 Eredeti jelzet: n.a.
 Tervrajz, hallgatói rajz, fotó: T
 Objektum: Erzsébetvárosi római katolikus templom keresztmetszetének részlete
 Megnevezés: n.a.
 Helység: Budapest
 Cím: n.a.
 Hrsz: n.a.
 Szerzőségi közlés: Steindl Imre
 Szignó: jobbra lent
 Keltezés: 1893.
 Hordozó: papír
 Technika: fénymásolat
 Lépték: 1:100
 Méret: 29,7x41,9 cm
 Állapot: jó
 Hagyaték: Steindl Imre
 Megjegyzés: 101081-101126-ig összetartozó anyag, kiállítási anyag

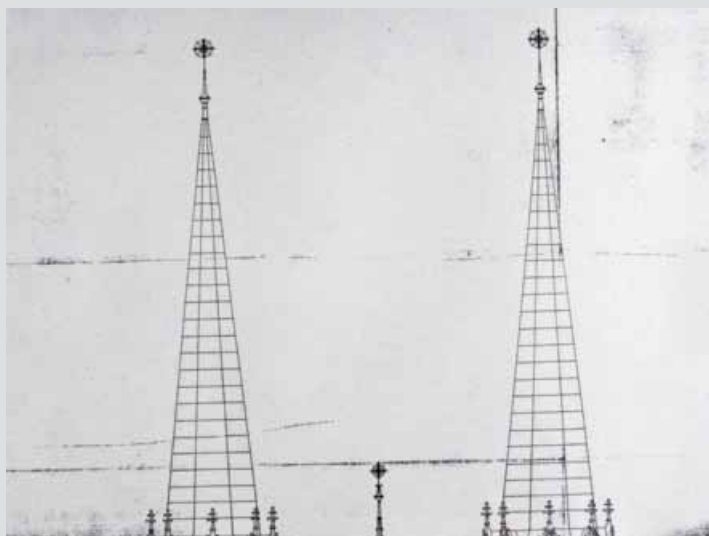

Jelzet: **101085**
 Eredeti jelzet: n.a.
 Tervrajz, hallgatói rajz, fotó: T
 Objektum: Erzsébetvárosi római katolikus templom déli homlokzatának részlete
 Megnevezés: n.a.
 Helység: Budapest
 Cím: n.a.
 Hrsz: n.a.
 Szerzőségi közlés: [Steindl Imre]
 Szignó: n.a.
 Keltezés: [1893]
 Hordozó: papír
 Technika: fénymásolat
 Lépték: 1:100
 Méret: 29,7x41,9 cm
 Állapot: jó
 Hagyaték: Steindl Imre
 Megjegyzés: 101081-101126-ig összetartozó anyag, kiállítási anyag

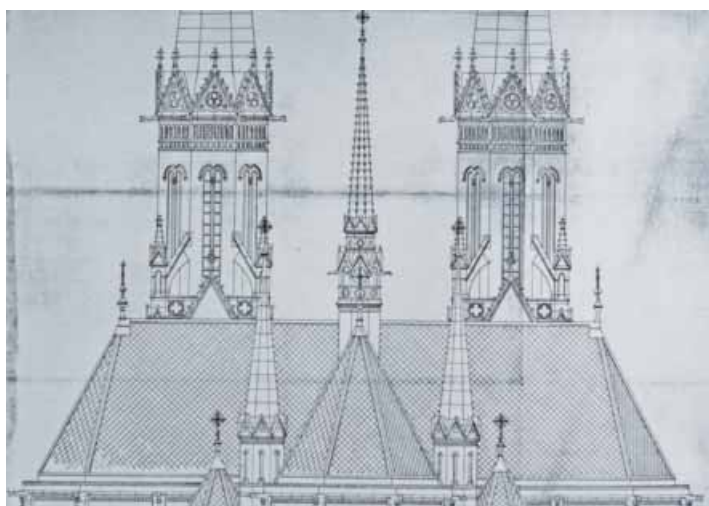

Jelzet: **101086**
 Eredeti jelzet: n.a.
 Tervrajz, hallgatói rajz, fotó: T
 Objektum: Erzsébetvárosi római katolikus templom déli homlokzatának részlete
 Megnevezés: n.a.
 Helység: Budapest
 Cím: n.a.
 Hrsz: n.a.
 Szerzőségi közlés: [Steindl Imre]
 Szignó: n.a.
 Keltezés: [1893]
 Hordozó: papír
 Technika: fénymásolat
 Lépték: 1:100
 Méret: 29,7x41,9 cm
 Állapot: jó
 Hagyaték: Steindl Imre
 Megjegyzés: 101081-101126-ig összetartozó anyag, kiállítási anyag

**Jelzet: 101087**

Eredeti jelzet: n.a.

Tervrajz, hallgatói rajz, fotó: T

Objektum: Erzsébetvárosi római katolikus templom déli homlokzatának részlete

Megnevezés: n.a.

Helység: Budapest

Cím: n.a.

Hrsz: n.a.

Szerzőségi közlés: Steindl Imre

Szigó: n.a.

Keltezés: [1893]

Hordozó: papír

Technika: fénymásolat

Lépték: 1:100

Méret: 29,7x41,9 cm

Állapot: jó

Hagyaték: Steindl Imre

Megjegyzés: 101081-101126-ig összetartozó anyag, kiállítási anyag

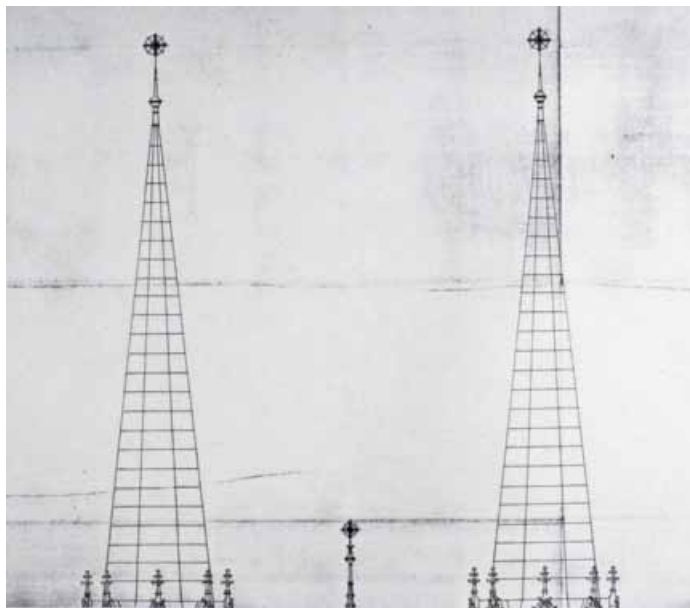
**Jelzet: 101088**

Eredeti jelzet: n.a.

Tervrajz, hallgatói rajz, fotó: T

Objektum: Erzsébetvárosi római katolikus templom déli homlokzatának részlete

Megnevezés: Szentély nézet

Helység: Budapest

Cím: n.a.

Hrsz: n.a.

Szerzőségi közlés: Steindl Imre

Szigó: jobbra lent

Keltezés: 1893.

Hordozó: papír

Technika: fénymásolat

Lépték: 1:100

Méret: 29,7x41,9 cm

Állapot: jó

Hagyaték: Steindl Imre

Megjegyzés: 101081-101126-ig összetartozó anyag, kiállítási anyag

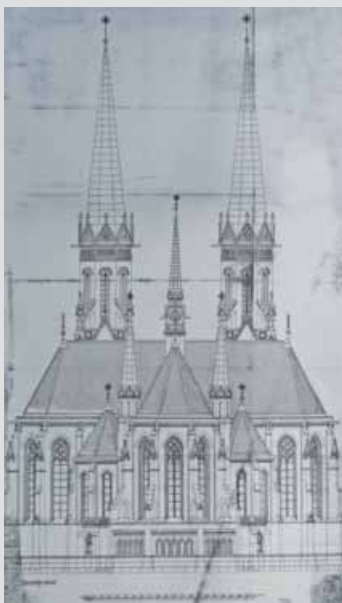
**Jelzet: 101089**

Eredeti jelzet: n.a.

Tervrajz, hallgatói rajz, fotó: T

Objektum: Erzsébetvárosi római katolikus templom déli homlokzatának részlete

Megnevezés: n.a.

Helység: Budapest

Cím: n.a.

Hrsz: n.a.

Szerzőségi közlés: [Steindl Imre]

Szigó: n.a.

Keltezés: [1893]

Hordozó: papír

Technika: fénymásolat

Lépték: 1:100

Méret: 29,7x41,9 cm

Állapot: jó

Hagyaték: Steindl Imre

Megjegyzés: 101081-101126-ig összetartozó anyag, kiállítási anyag

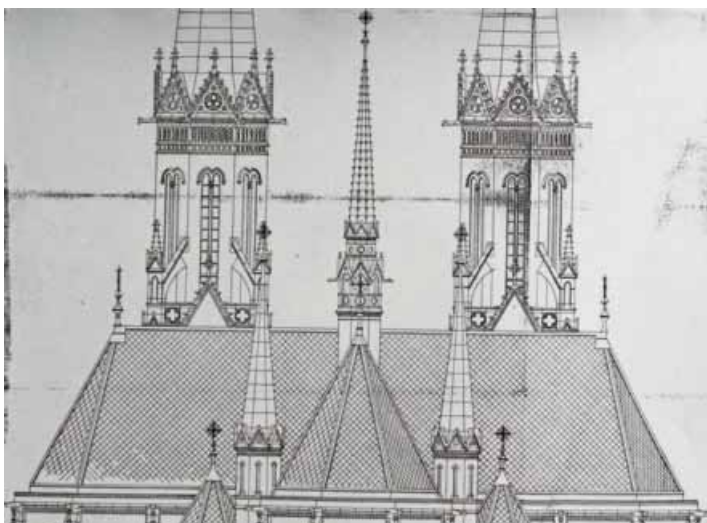



Jelzet: **101090**
 Eredeti jelzet: n.a.
 Tervrajz, hallgatói rajz, fotó: T
 Objektum: Erzsébetvárosi római katolikus templom déli
 homlokzatának részlete
 Megnevezés: Szentély nézet
 Helység: Budapest
 Cím: n.a.
 Hrsz: n.a.
 Szerzőségi közlés: [Steindl Imre]
 Szignó: n.a.
 Keltezés: [1893]
 Hordozó: papír
 Technika: fénymásolat
 Lépték: 1:100
 Méret: 29,6x21 cm
 Állapot: jó
 Hagyaték: Steindl Imre
 Megjegyzés: 101081-101126-ig összetartozó anyag,
 kiállítási anyag



Jelzet: **101091**
 Eredeti jelzet: n.a.
 Tervrajz, hallgatói rajz, fotó: T
 Objektum: Erzsébetvárosi római katolikus templom déli
 homlokzatának részlete
 Megnevezés: Szentély nézet
 Helység: Budapest
 Cím: n.a.
 Hrsz: n.a.
 Szerzőségi közlés: Steindl Imre
 Szignó: jobbra lent
 Keltezés: [1893]
 Hordozó: papír
 Technika: fénymásolat
 Lépték: 1:100
 Méret: 29,7x41,9 cm
 Állapot: jó
 Hagyaték: Steindl Imre
 Megjegyzés: 101081-101126-ig összetartozó anyag,
 kiállítási anyag

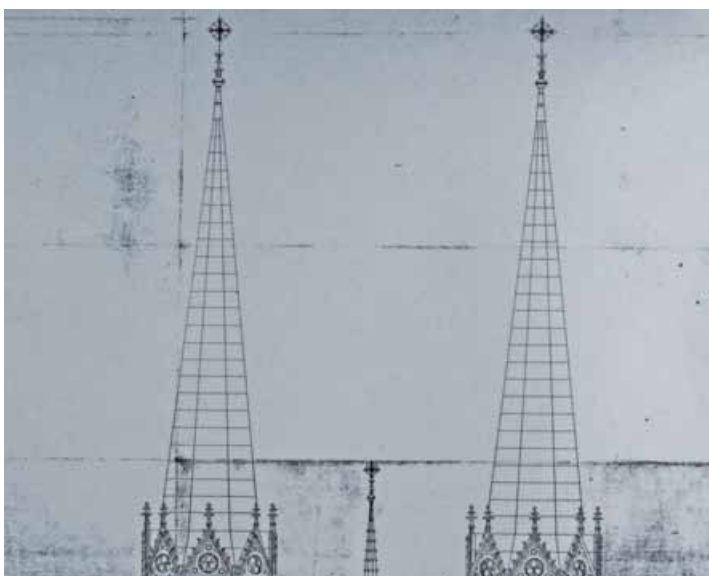

Jelzet: **101092**
 Eredeti jelzet: n.a.
 Tervrajz, hallgatói rajz, fotó: T
 Objektum: Erzsébetvárosi római katolikus templom
 főhomlokzatának részlete
 Megnevezés: n.a.
 Helység: Budapest
 Cím: n.a.
 Hrsz: n.a.
 Szerzőségi közlés: [Steindl Imre]
 Szignó: n.a.
 Keltezés: [1893]
 Hordozó: papír
 Technika: fénymásolat
 Lépték: 1:100
 Méret: 29,7x41,9 cm
 Állapot: jó
 Hagyaték: Steindl Imre
 Megjegyzés: 101081-101126-ig összetartozó anyag,
 kiállítási anyag

Jelzet: 101093

Eredeti jelzet: n.a.

Tervrajz, hallgatói rajz, fotó: T

Objektum: Erzsébetvárosi római katolikus templom főhomlokzatának részlete

Megnevezés: n.a.

Helység: Budapest

Cím: n.a.

Hrsz: n.a.

Szerzőségi közlés: [Steindl Imre]

Szignó: n.a.

Keltezés: [1893]

Hordozó: papír

Technika: fénymásolat

Lépték: 1:100

Méret: 29,7x41,9 cm

Állapot: jó

Hagyaték: Steindl Imre

Megjegyzés: 101081-101126-ig összetartozó anyag, kiállítási anyag

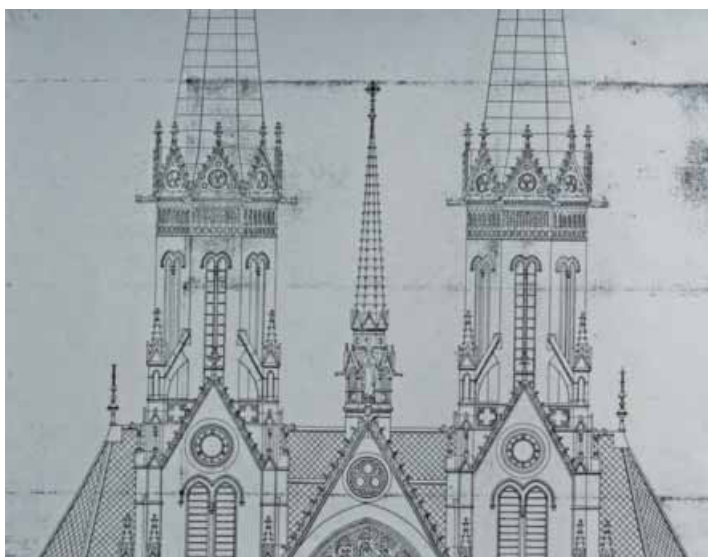
**Jelzet: 101094**

Eredeti jelzet: n.a.

Tervrajz, hallgatói rajz, fotó: T

Objektum: Erzsébetvárosi római katolikus templom főhomlokzatának részlete

Megnevezés: Főhomlokzat

Helység: Budapest

Cím: n.a.

Hrsz: n.a.

Szerzőségi közlés: Steindl Imre

Szignó: jobbra lent

Keltezés: 1893.

Hordozó: papír

Technika: fénymásolat

Lépték: 1:100

Méret: 29,7x41,9 cm

Állapot: jó

Hagyaték: Steindl Imre

Megjegyzés: 101081-101126-ig összetartozó anyag, kiállítási anyag

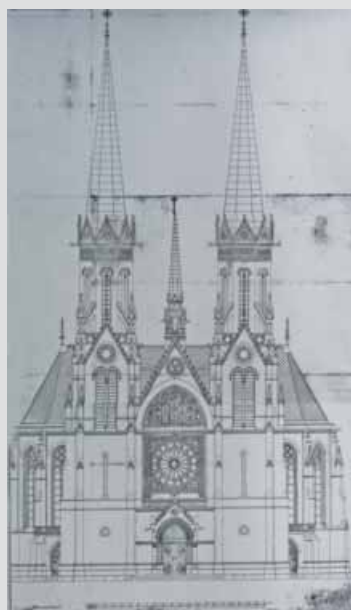
**Jelzet: 101095**

Eredeti jelzet: n.a.

Tervrajz, hallgatói rajz, fotó: T

Objektum: Erzsébetvárosi római katolikus templom főhomlokzata

Megnevezés: Fő homlokzat

Helység: Budapest

Cím: n.a.

Hrsz: n.a.

Szerzőségi közlés: Steindl Imre

Szignó: jobbra lent

Keltezés: 1890.

Hordozó: papír

Technika: fénymásolat

Lépték: 1:200

Méret: 34,7x24,9 cm

Állapot: jó

Hagyaték: Steindl Imre

Megjegyzés: 101081-101126-ig összetartozó anyag, kiállítási anyag





Jelzet: **101096**
 Eredeti jelzet: n.a.
 Tervrajz, hallgatói rajz, fotó: T
 Objektum: Erzsébetvárosi római katolikus templom főhomlokzata
 Megnevezés: Fő homlokzat
 Helység: Budapest
 Cím: n.a.
 Hrsz: n.a.
 Szerzőségi közlés: Steindl Imre
 Szignó: jobbra lent
 Keltezés: 1890.
 Hordozó: papír
 Technika: fénymásolat
 Lépték: 1:200
 Méret: 34,7x24,9 cm
 Állapot: jó
 Hagyaték: Steindl Imre
 Megjegyzés: 101081-101126-ig összetartozó anyag, kiállítási anyag



Jelzet: **101097**
 Eredeti jelzet: 75012
 Tervrajz, hallgatói rajz, fotó: T
 Objektum: Erzsébetvárosi római katolikus templom főhomlokzata
 Megnevezés: A VII. közig. ker. szegényház terén építendő r.k. plébánia templompályázat vázlat-terve
 Helység: Budapest
 Cím: n.a.
 Hrsz: n.a.
 Szerzőségi közlés: Steindl Imre
 Szignó: jobbra lent
 Keltezés: 1890.
 Hordozó: papír
 Technika: fénymásolat
 Lépték: 1:200
 Méret: 34,7x24,9 cm
 Állapot: jó
 Hagyaték: Steindl Imre
 Megjegyzés: 101081-101126-ig összetartozó anyag, kiállítási anyag

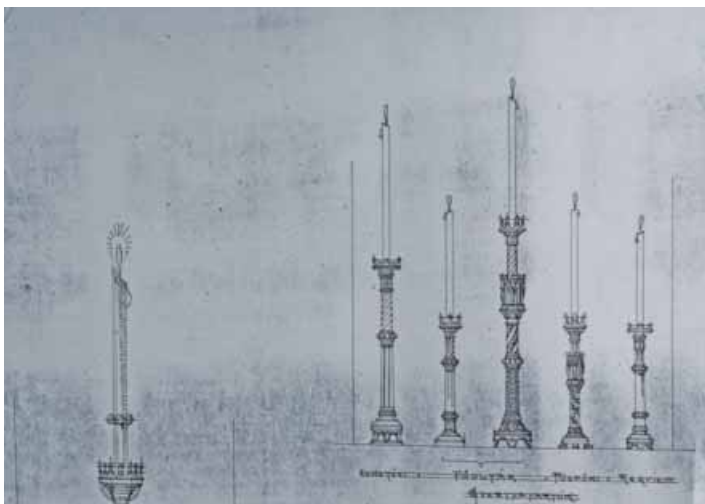

Jelzet: **101098**
 Eredeti jelzet: n.a.
 Tervrajz, hallgatói rajz, fotó: T
 Objektum: Erzsébetvárosi római katolikus templom gyertyatartó terve
 Megnevezés: n.a.
 Helység: Budapest
 Cím: n.a.
 Hrsz: n.a.
 Szerzőségi közlés: [Steindl Imre]
 Szignó: n.a.
 Keltezés: s.a.
 Hordozó: papír
 Technika: fénymásolat
 Lépték: n.a.
 Méret: 29,7x41,9 cm
 Állapot: jó
 Hagyaték: Steindl Imre
 Megjegyzés: 101081-101126-ig összetartozó anyag, kiállítási anyag

Jelzet: **101099**

Eredeti jelzet: n.a.

Tervrajz, hallgatói rajz, fotó: T

Objektum: Erzsébetvárosi római katolikus templom gyertyatartó terve

Megnevezés: n.a.

Helység: Budapest

Cím: n.a.

Hrsz: n.a.

Szerzőségi közlés: [Steindl Imre]

Szignó: n.a.

Keltezés: s.a.

Hordozó: papír

Technika: fénymásolat

Lépték: n.a.

Méret: 29,7x41,9 cm

Állapot: jó

Hagyaték: Steindl Imre

Megjegyzés: 101081-101126-ig összetartozó anyag, kiállítási anyag

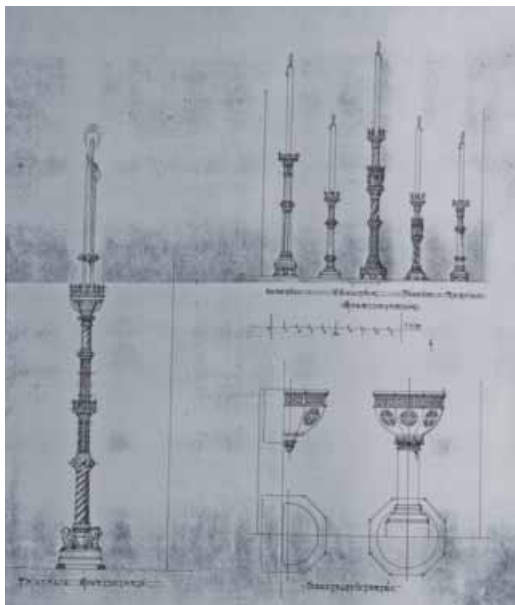

Jelzet: **101100**

Eredeti jelzet: n.a.

Tervrajz, hallgatói rajz, fotó: T

Objektum: Erzsébetvárosi római katolikus templom csillár terve

Megnevezés: Nagy csillár

Helység: Budapest

Cím: n.a.

Hrsz: n.a.

Szerzőségi közlés: [Steindl Imre]

Szignó: n.a.

Keltezés: s.a.

Hordozó: papír

Technika: fénymásolat

Lépték: 1:10

Méret: 29,7x41,9 cm

Állapot: jó

Hagyaték: Steindl Imre

Megjegyzés: 101081-101126-ig összetartozó anyag, kiállítási anyag

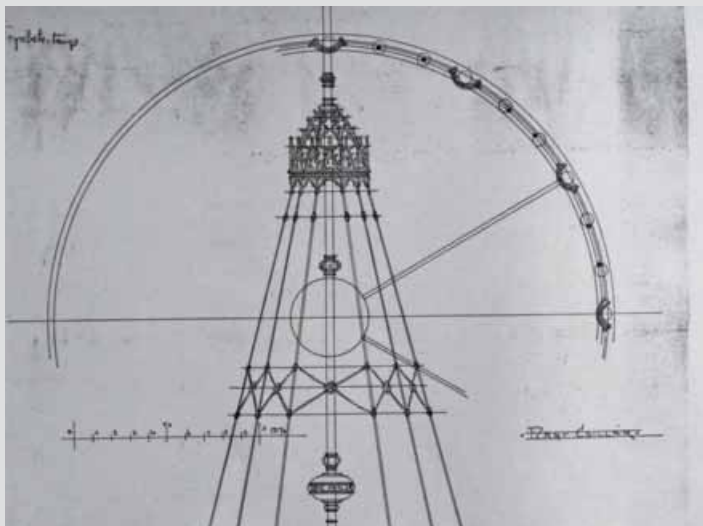

Jelzet: **101101**

Eredeti jelzet: n.a.

Tervrajz, hallgatói rajz, fotó: T

Objektum: Erzsébetvárosi római katolikus templom csillár terve

Megnevezés: Nagy csillár

Helység: Budapest

Cím: n.a.

Hrsz: n.a.

Szerzőségi közlés: [Steindl Imre]

Szignó: n.a.

Keltezés: s.a.

Hordozó: papír

Technika: fénymásolat

Lépték: 1:10

Méret: 29,7x41,9 cm

Állapot: jó

Hagyaték: Steindl Imre

Megjegyzés: 101081-101126-ig összetartozó anyag, kiállítási anyag

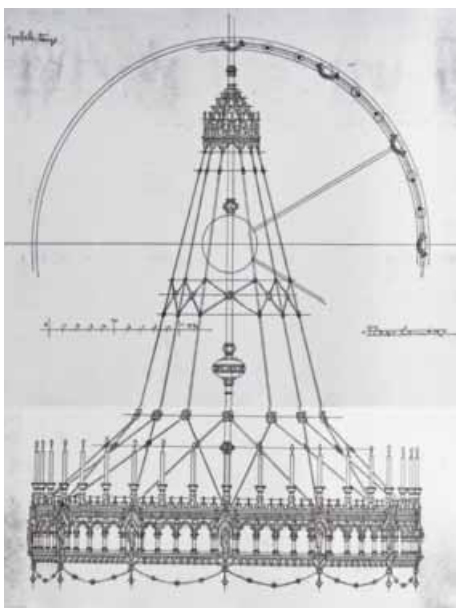



Jelzet: **101102**
 Eredeti jelzet: n.a.
 Tervrajz, hallgatói rajz, fotó: T
 Objektum: Erzsébetvárosi római katolikus templom belső nézete
 Megnevezés: Das Innere des Schiffes und der Lettner der St. Elisabeth-Kirche
 Helység: Budapest
 Cím: n.a.
 Hrsz: n.a.
 Szerzőségi közlés: [Steindl Imre]
 Szignó: n.a.
 Keltezés: s.a.
 Hordozó: papír
 Technika: fénymásolat
 Lépték:
 Méret: 29,7x21 cm
 Állapot: jó
 Hagyaték: Steindl Imre
 Megjegyzés: 101081-101126-ig összetartozó anyag, kiállítási anyag

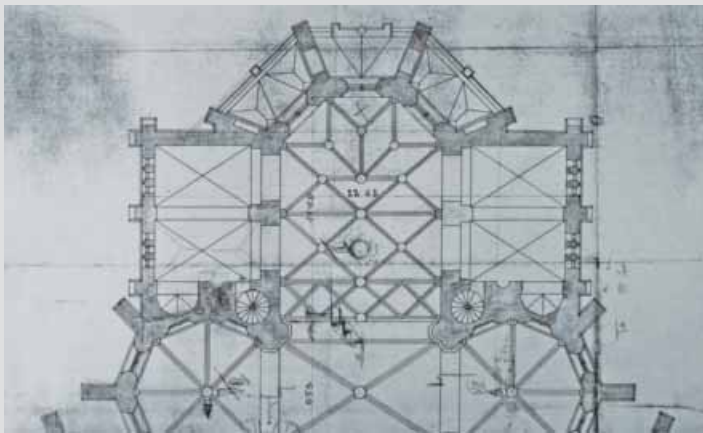

Jelzet: **101103**
 Eredeti jelzet: n.a.
 Tervrajz, hallgatói rajz, fotó: T
 Objektum: Erzsébetvárosi római katolikus templom alaprajzának részlete
 Megnevezés: n.a.
 Helység: Budapest
 Cím: n.a.
 Hrsz: n.a.
 Szerzőségi közlés: [Steindl Imre]
 Szignó: n.a.
 Keltezés: [1893]
 Hordozó: papír
 Technika: fénymásolat
 Lépték: 1:100
 Méret: 29,7x42 cm
 Állapot: jó
 Hagyaték: Steindl Imre
 Megjegyzés: 101081-101126-ig összetartozó anyag, kiállítási anyag

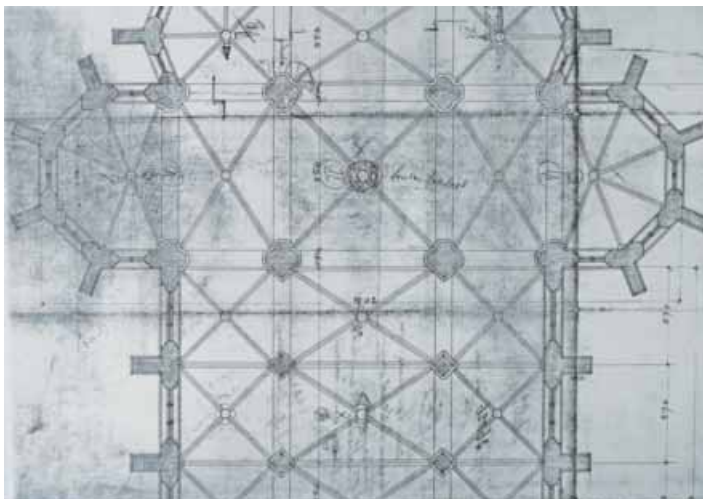

Jelzet: **101104**
 Eredeti jelzet: n.a.
 Tervrajz, hallgatói rajz, fotó: T
 Objektum: Erzsébetvárosi római katolikus templom alaprajzának részlete
 Megnevezés: n.a.
 Helység: Budapest
 Cím: n.a.
 Hrsz: n.a.
 Szerzőségi közlés: [Steindl Imre]
 Szignó: n.a.
 Keltezés: [1893]
 Hordozó: papír
 Technika: fénymásolat
 Lépték: 1:100
 Méret: 29,7x42 cm
 Állapot: jó
 Hagyaték: Steindl Imre
 Megjegyzés: 101081-101126-ig összetartozó anyag, kiállítási anyag

Jelzet: 101105

Eredeti jelzet: n.a.

Tervrajz, hallgatói rajz, fotó: T

Objektum: Erzsébetvárosi római katolikus templom alaprajzának részlete

Megnevezés: Felső alaprajz

Helység: Budapest

Cím: n.a.

Hrsz: n.a.

Szerzőségi közlés: Steindl Imre

Szignó: jobbra lent

Keltezés: 1893.06.19.

Hordozó: papír

Technika: fénymásolat

Lépték: 1:100

Méret: 29,7x42 cm

Állapot: jó

Hagyaték: Steindl Imre

Megjegyzés: 101081-101126-ig összetartozó anyag, kiállítási anyag

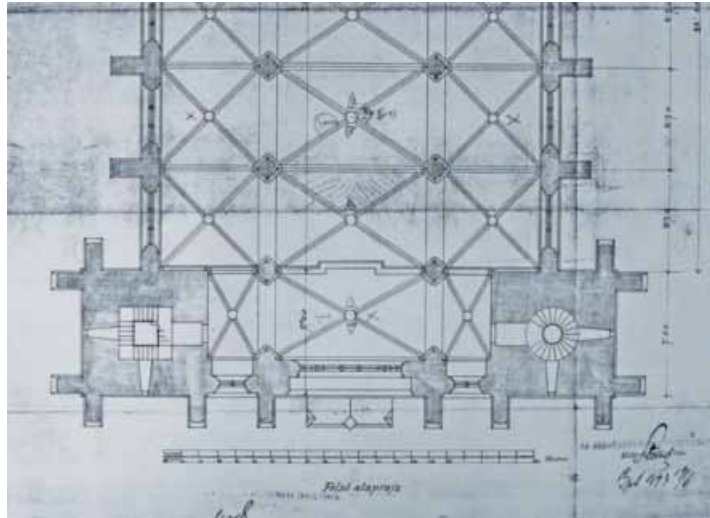
**Jelzet: 101106**

Eredeti jelzet: n.a.

Tervrajz, hallgatói rajz, fotó: T

Objektum: Erzsébetvárosi római katolikus templom alaprajzának részlete

Megnevezés: n.a.

Helység: Budapest

Cím: n.a.

Hrsz: n.a.

Szerzőségi közlés: [Steindl Imre]

Szignó: n.a.

Keltezés: [1893]

Hordozó: papír

Technika: fénymásolat

Lépték: 1:100

Méret: 29,7x42 cm

Állapot: jó

Hagyaték: Steindl Imre

Megjegyzés: 101081-101126-ig összetartozó anyag, kiállítási anyag

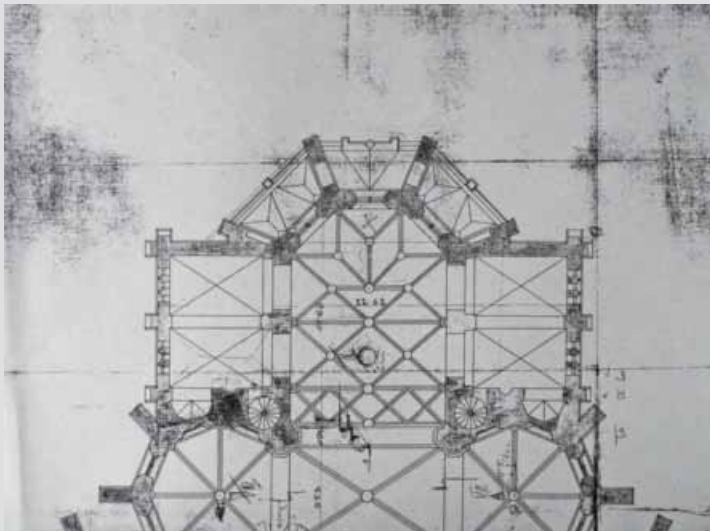
**Jelzet: 101107**

Eredeti jelzet: n.a.

Tervrajz, hallgatói rajz, fotó: T

Objektum: Erzsébetvárosi római katolikus templom alaprajzának részlete

Megnevezés: n.a.

Helység: Budapest

Cím: n.a.

Hrsz: n.a.

Szerzőségi közlés: [Steindl Imre]

Szignó: n.a.

Keltezés: [1893]

Hordozó: papír

Technika: fénymásolat

Lépték: 1:100

Méret: 29,7x42 cm

Állapot: jó

Hagyaték: Steindl Imre

Megjegyzés: 101081-101126-ig összetartozó anyag, kiállítási anyag

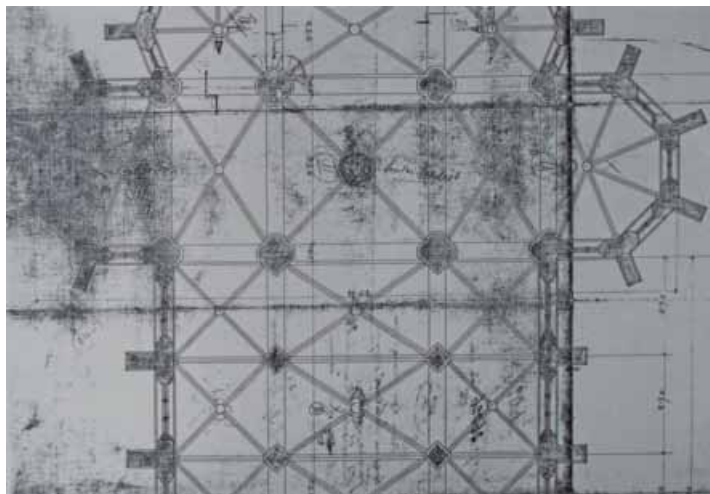

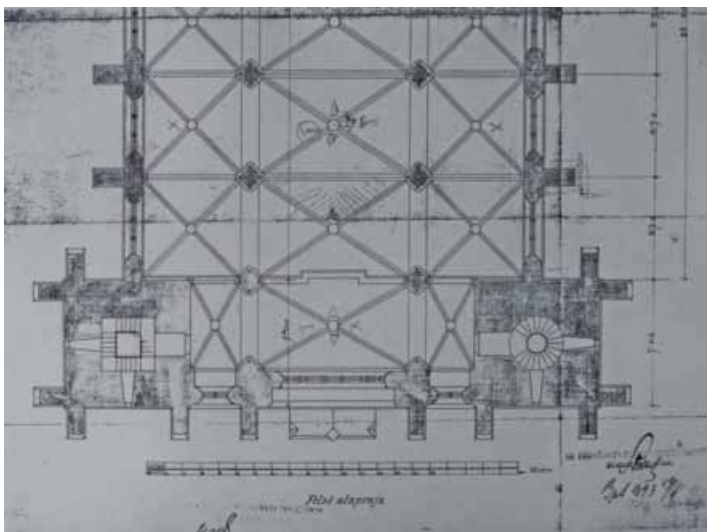

Jelzet: **101108**
 Eredeti jelzet: n.a.
 Tervrajz, hallgatói rajz, fotó: T
 Objektum: Erzsébetvárosi római katolikus templom
 alaprajzának részlete
 Megnevezés: Felső alaprajz
 Helység: Budapest
 Cím: n.a.
 Hrsz: n.a.
 Szerzőségi közlés: Steindl Imre
 Szignó: jobbra lent
 Keltezés: 1893.06.19.
 Hordozó: papír
 Technika: fénymásolat
 Lépték: 1:100
 Méret: 29,7x42 cm
 Állapot: jó
 Hagyaték: Steindl Imre
 Megjegyzés: 101081-101126-ig összetartozó anyag,
 kiállítási anyag



Jelzet: **101109**
 Eredeti jelzet: n.a.
 Tervrajz, hallgatói rajz, fotó: T
 Objektum: Erzsébetvárosi római katolikus templom
 főhomlokzata
 Megnevezés: Főhomlokzat
 Helység: Budapest
 Cím: n.a.
 Hrsz: n.a.
 Szerzőségi közlés: Steindl Imre
 Szignó: jobbra lent
 Keltezés: 1893.
 Hordozó: papír
 Technika: fénymásolat
 Lépték: 1:100
 Méret: 76x42 cm
 Állapot: jó
 Hagyaték: Steindl Imre
 Megjegyzés: 101081-101126-ig összetartozó anyag,
 kiállítási anyag

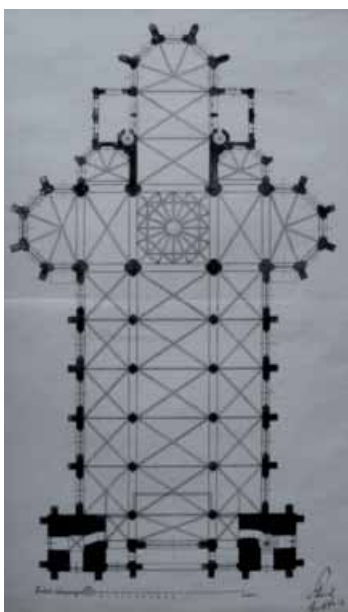

Jelzet: **101110**
 Eredeti jelzet: n.a.
 Tervrajz, hallgatói rajz, fotó: T
 Objektum: Erzsébetvárosi római katolikus templom
 alaprajza
 Megnevezés: Felső alaprajz
 Helység: Budapest
 Cím: n.a.
 Hrsz: n.a.
 Szerzőségi közlés: Steindl Imre
 Szignó: jobbra lent
 Keltezés: 1892.
 Hordozó: papír
 Technika: fénymásolat
 Lépték: 1:200
 Méret: 68,2x49,9 cm
 Állapot: jó
 Hagyaték: Steindl Imre
 Megjegyzés: 101081-101126-ig összetartozó anyag,
 kiállítási anyag

Jelzet: **10111**

Eredeti jelzet: n.a.

Tervrajz, hallgatói rajz, fotó: T

Objektum: Erzsébetvárosi római katolikus templom keresztmetszete

Megnevezés: Keresztmetszet

Helység: Budapest

Cím: n.a.

Hrsz: n.a.

Szerzőségi közlés: Steindl Imre

Szignó: jobbra lent

Keltezés: 1892.

Hordozó: papír

Technika: fénymásolat

Lépték: 1:200

Méret: 47,2x33 cm

Állapot: sérült

Hagyaték: Steindl Imre

Megjegyzés: 101081-101126-ig összetartozó anyag, kiállítási anyag



Jelzet: **10112**

Eredeti jelzet: n.a.

Tervrajz, hallgatói rajz, fotó: T

Objektum: Erzsébetvárosi római katolikus templom keresztmetszetének részlete

Megnevezés: Keresztmetszet

Helység: Budapest

Cím: n.a.

Hrsz: n.a.

Szerzőségi közlés: [Steindl Imre]

Szignó: n.a.

Keltezés: [1893]

Hordozó: papír

Technika: fénymásolat

Lépték: 1:100

Méret: 29,7x21 cm

Állapot: jó

Hagyaték: Steindl Imre

Megjegyzés: 101081-101126-ig összetartozó anyag, kiállítási anyag

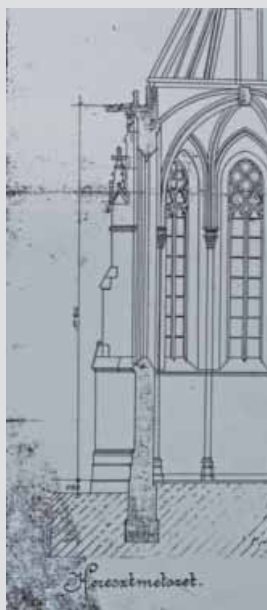

Jelzet: **10113**

Eredeti jelzet: n.a.

Tervrajz, hallgatói rajz, fotó: T

Objektum: Erzsébetvárosi római katolikus templom keresztmetszetének részlete

Megnevezés: n.a.

Helység: Budapest

Cím: n.a.

Hrsz: n.a.

Szerzőségi közlés: Steindl Imre

Szignó: jobbra lent

Keltezés: 1893.

Hordozó: papír

Technika: fénymásolat

Lépték: 1:100

Méret: 29,7x21 cm

Állapot: jó

Hagyaték: Steindl Imre

Megjegyzés: 101081-101126-ig összetartozó anyag, kiállítási anyag

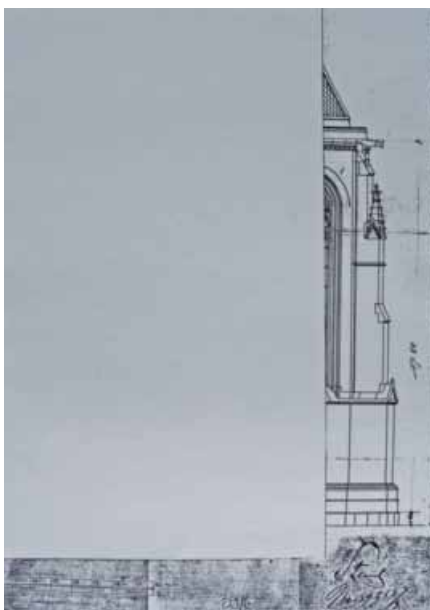

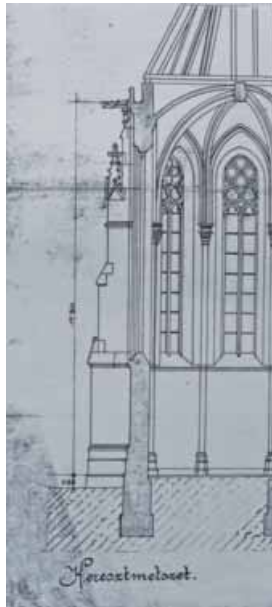

Jelzet: **10114**
 Eredeti jelzet: n.a.
 Tervrajz, hallgatói rajz, fotó: T
 Objektum: Erzsébetvárosi római katolikus templom keresztmetszetének részlete
 Megnevezés: Keresztmetszet
 Helység: Budapest
 Cím: n.a.
 Hrsz: n.a.
 Szerzőségi közlés: [Steindl Imre]
 Szignó: n.a.
 Keltezés: [1893]
 Hordozó: papír
 Technika: fénymásolat
 Lépték: 1:100
 Méret: 29,7x21 cm
 Állapot: jó
 Hagyaték: Steindl Imre
 Megjegyzés: 101081-101126-ig összetartozó anyag, kiállítási anyag

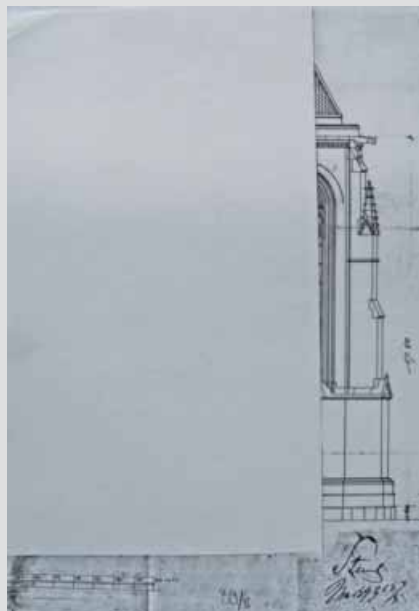

Jelzet: **10115**
 Eredeti jelzet: n.a.
 Tervrajz, hallgatói rajz, fotó: T
 Objektum: Erzsébetvárosi római katolikus templom keresztmetszetének részlete
 Megnevezés: n.a.
 Helység: Budapest
 Cím: n.a.
 Hrsz: n.a.
 Szerzőségi közlés: Steindl Imre
 Szignó: jobbra lent
 Keltezés: 1893.
 Hordozó: papír
 Technika: fénymásolat
 Lépték: 1:100
 Méret: 29,7x21 cm
 Állapot: jó
 Hagyaték: Steindl Imre
 Megjegyzés: 101081-101126-ig összetartozó anyag, kiállítási anyag



Jelzet: **10116**
 Eredeti jelzet: n.a.
 Tervrajz, hallgatói rajz, fotó: T
 Objektum: Erzsébetvárosi római katolikus templom főhomlokzatának részlete
 Megnevezés: Főhomlokzat
 Helység: Budapest
 Cím: n.a.
 Hrsz: n.a.
 Szerzőségi közlés: [Steindl Imre]
 Szignó: n.a.
 Keltezés: [1893]
 Hordozó: papír
 Technika: fénymásolat
 Lépték: 1:100
 Méret: 29,7x21 cm
 Állapot: jó
 Hagyaték: Steindl Imre
 Megjegyzés: 101081-101126-ig összetartozó anyag, kiállítási anyag

Jelzet: **101117**

Eredeti jelzet: n.a.

Tervrajz, hallgatói rajz, fotó: T

Objektum: Erzsébetvárosi római katolikus templom főhomlokzatának részlete

Megnevezés: Főhomlokzat

Helység: Budapest

Cím: n.a.

Hrsz: n.a.

Szerzőségi közlés: [Steindl Imre]

Szignó: n.a.

Keltezés: [1893]

Hordozó: papír

Technika: fénymásolat

Lépték: 1:100

Méret: 29,7x21 cm

Állapot: jó

Hagyaték: Steindl Imre

Megjegyzés: 101081-101126-ig összetartozó anyag, kiállítási anyag

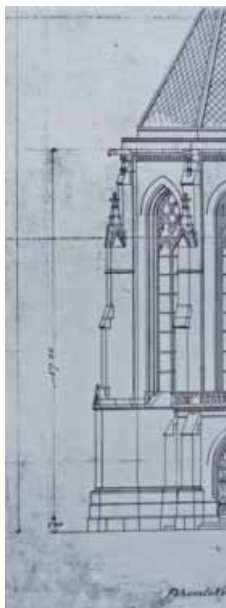

Jelzet: **101118**

Eredeti jelzet: n.a.

Tervrajz, hallgatói rajz, fotó: T

Objektum: Erzsébetvárosi római katolikus templom déli homlokzatának részlete

Megnevezés: Szentély nézet

Helység: Budapest

Cím: n.a.

Hrsz: n.a.

Szerzőségi közlés: [Steindl Imre]

Szignó: n.a.

Keltezés: [1893]

Hordozó: papír

Technika: fénymásolat

Lépték: 1:100

Méret: 29,7x21 cm

Állapot: jó

Hagyaték: Steindl Imre

Megjegyzés: 101081-101126-ig összetartozó anyag, kiállítási anyag



Jelzet: **101119**

Eredeti jelzet: 75025

Tervrajz, hallgatói rajz, fotó: T

Objektum: Erzsébetvárosi római katolikus templom gyertyatartó terve

Megnevezés: n.a.

Helység: Budapest

Cím: n.a.

Hrsz: n.a.

Szerzőségi közlés: Steindl Imre

Szignó: jobbra lent

Keltezés: 1896.03.31.

Hordozó: papír

Technika: tus, akvarell

Lépték: n.a.

Méret: 64,4x29,7 cm

Állapot: jó

Hagyaték: Steindl Imre

Megjegyzés: 101081-101126-ig összetartozó anyag, kiállítási anyag





Jelzet: **101120**
 Eredeti jelzet: 75096
 Tervrajz, hallgatói rajz, fotó: T
 Objektum: Erzsébetvárosi római katolikus templom főhomlokzata
 Megnevezés: A VII. közig. ker. szegényház terén építendő r.k. plébánia templompályázat vázlat-terve, Fő-homlokzat.
 Helység: Budapest
 Cím: n.a.
 Hrsz: n.a.
 Szerzőségi közlés: Steindl Imre
 Szignó: jobbra lent
 Keltezés: 1890.
 Hordozó: papír
 Technika: tus, akvarell
 Lépték: 1:200
 Méret: 46,9x30,5 cm
 Állapot: jó
 Hagyaték: Steindl Imre
 Megjegyzés: 101081-101126-ig összetartozó anyag, kiállítási anyag



Jelzet: **101121**
 Eredeti jelzet: 75095
 Tervrajz, hallgatói rajz, fotó: T
 Objektum: Erzsébetvárosi római katolikus templom főhomlokzata
 Megnevezés: A VII. közig. ker. szegényház terén építendő r.k. plébánia templompályázat terv vázlata, Főhomlokzat.
 Helység: Budapest
 Cím: n.a.
 Hrsz: n.a.
 Szerzőségi közlés: Steindl Imre
 Szignó: jobbra lent
 Keltezés: 1892.
 Hordozó: papír
 Technika: tus, akvarell
 Lépték: n.a.
 Méret: 49,8x28,8 cm
 Állapot: jó
 Hagyaték: Steindl Imre
 Megjegyzés: 101081-101126-ig összetartozó anyag, kiállítási anyag



Jelzet: **101122**
 Eredeti jelzet: 45792
 Tervrajz, hallgatói rajz, fotó: F
 Objektum: Erzsébetvárosi római katolikus templom főhomlokzata
 Megnevezés: n.a.
 Helység: Budapest
 Cím: n.a.
 Hrsz: n.a.
 Szerzőségi közlés: Erdélyi
 Szignó: jobbra lent
 Keltezés: s.a.
 Hordozó: fotópapír
 Technika: fotó
 Lépték: n.a.
 Méret: 30,2x23,8 cm
 Állapot: jó
 Hagyaték: Steindl Imre
 Megjegyzés: 101081-101126-ig összetartozó anyag, kiállítási anyag

Jelzet: **101123**

Eredeti jelzet: 45792

Tervrajz, hallgatói rajz, fotó: F

Objektum: Erzsébetvárosi római katolikus templom déli homlokzata

Megnevezés: n.a.

Helység: Budapest

Cím: n.a.

Hrsz: n.a.

Szerzőségi közlés: Erdélyi

Szignó: jobbra lent

Keltezés: s.a.

Hordozó: fotópapír

Technika: fotó

Lépték: n.a.

Méret: 30,2x23,8 cm

Állapot: jó

Hagyaték: Steindl Imre

Megjegyzés: 101081-101126-ig összetartozó anyag, kiállítási anyag

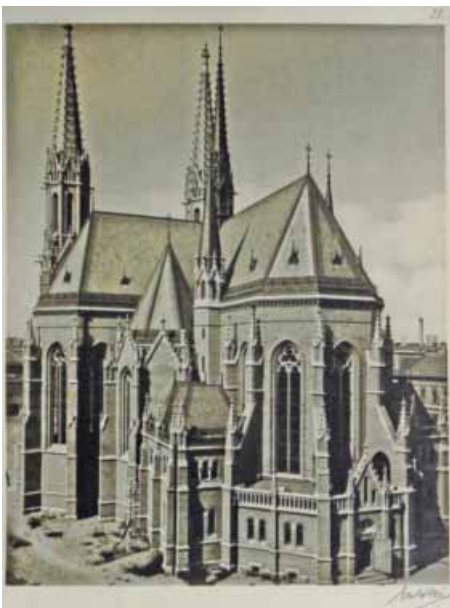

Jelzet: **101124**

Eredeti jelzet: 75007

Tervrajz, hallgatói rajz, fotó: T

Objektum: Erzsébetvárosi római katolikus templom keresztmetszete

Megnevezés: Kereszt metszet

Helység: Budapest

Cím: n.a.

Hrsz: n.a.

Szerzőségi közlés: Steindl Imre

Szignó: jobbra lent

Keltezés: 1892.

Hordozó: papír

Technika: tus, akvarell

Lépték: 1:200

Méret: 66,3x47,4 cm

Állapot: jó

Hagyaték: Steindl Imre

Megjegyzés: 101081-101126-ig összetartozó anyag, kiállítási anyag



Jelzet: **101125**

Eredeti jelzet: 75008

Tervrajz, hallgatói rajz, fotó: T

Objektum: Erzsébetvárosi római katolikus templom pinceszinti alaprajza

Megnevezés: Alsó alaprajz

Helység: Budapest

Cím: n.a.

Hrsz: n.a.

Szerzőségi közlés: Steindl Imre

Szignó: jobbra lent

Keltezés: 1892.

Hordozó: papír

Technika: tus, akvarell

Lépték: 1:200

Méret: 66,3x47,4 cm

Állapot: jó

Hagyaték: Steindl Imre

Megjegyzés: 101081-101126-ig összetartozó anyag, kiállítási anyag

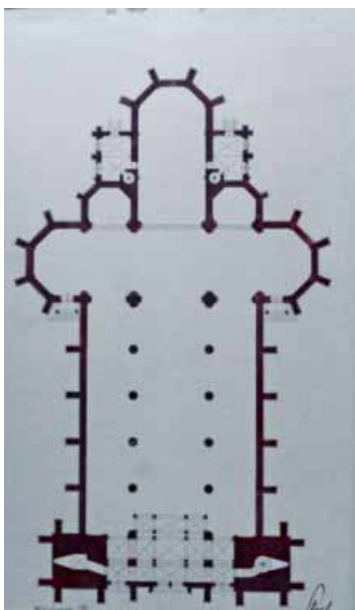



Jelzet: **101126**
 Eredeti jelzet: 75006
 Tervrajz, hallgatói rajz, fotó: T
 Objektum: Erzsébetvárosi római katolikus templom hosszmetsete
 Megnevezés: Hosszmetset
 Helység: Budapest
 Cím: n.a.
 Hrsz: n.a.
 Szerzőségi közlés: Steindl Imre
 Szignó: jobbra lent
 Keltezés: 1892.
 Hordozó: papír
 Technika: tus, akvarell
 Lépték: 1:200
 Méret: 66,4x63,2 cm
 Állapot: jó
 Hagyaték: Steindl Imre
 Megjegyzés: 101081-101126-ig összetartozó anyag, kiállítási anyag

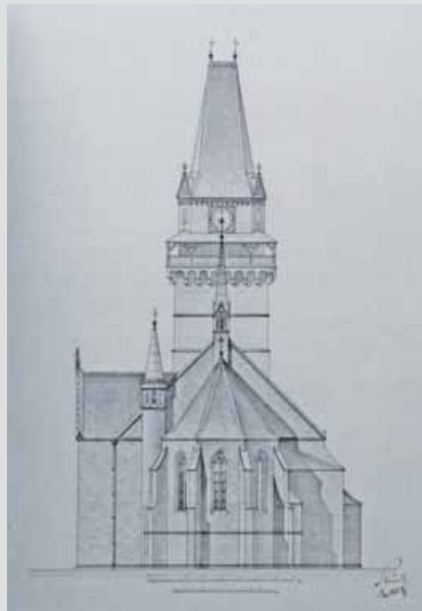

Jelzet: **101127**
 Eredeti jelzet: 75098
 Tervrajz, hallgatói rajz, fotó: T
 Objektum: Templom hátsó homlokzata
 Megnevezés: n.a.
 Helység: n.a.
 Cím: n.a.
 Hrsz: n.a.
 Szerzőségi közlés: Steindl Imre
 Szignó: jobbra lent
 Keltezés: 1882.04.07.
 Hordozó: papír
 Technika: tus
 Lépték: 1:130
 Méret: 68,4x54,3 cm
 Állapot: jó
 Hagyaték: Steindl Imre
 Megjegyzés: kiállítási anyag



Jelzet: **101128**
 Eredeti jelzet: 75097
 Tervrajz, hallgatói rajz, fotó: T
 Objektum: Templom keresztmetsete
 Megnevezés: n.a.
 Helység: n.a.
 Cím: n.a.
 Hrsz: n.a.
 Szerzőségi közlés: Steindl Imre
 Szignó: jobbra lent
 Keltezés: 1882.04.07.
 Hordozó: papír
 Technika: tus
 Lépték: 1:130
 Méret: 68,4x54,3 cm
 Állapot: jó
 Hagyaték: Steindl Imre
 Megjegyzés: kiállítási anyag

Jelzet: 101129

Eredeti jelzet: n.a.

Tervrajz, hallgatói rajz, fotó: F

Objektum: Berli Reichstag pályázat alaprajza

Megnevezés: Parterre. Entwurf zu einen Parlamentgebäude für den deutschen Reichstag in Berlin

Helység: Berlin

Cím: n.a.

Hrsz: n.a.

Szerzőségi közlés: Steindl Imre

Szignó: jobbra lent

Keltezés: 1872.

Hordozó: fotópapír

Technika: fotó

Lépték: n.a.

Méret: 17,7x22,8 cm

Állapot: jó

Hagyaték: Steindl Imre

Megjegyzés: 101129-101151-ig összetartozó anyag, kiállítási anyag

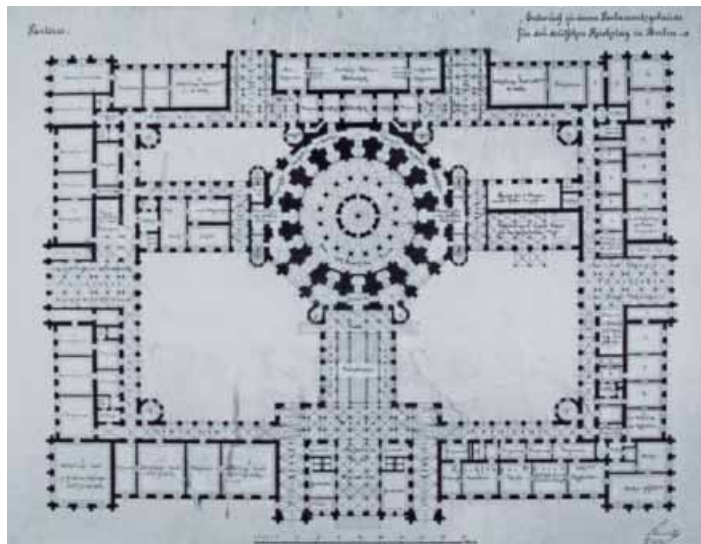
**Jelzet: 101130**

Eredeti jelzet: n.a.

Tervrajz, hallgatói rajz, fotó: F

Objektum: Berli Reichstag pályázat alaprajza

Megnevezés: Gallerie-Grundriss mit 256 Sitzplätzen.

Helység: Berlin

Cím: n.a.

Hrsz: n.a.

Szerzőségi közlés: Steindl Imre

Szignó: jobbra lent

Keltezés: 1872.

Hordozó: fotópapír

Technika: fotó

Lépték: n.a.

Méret: 16,3x21,1 cm

Állapot: jó

Hagyaték: Steindl Imre

Megjegyzés: 101129-101151-ig összetartozó anyag, kiállítási anyag

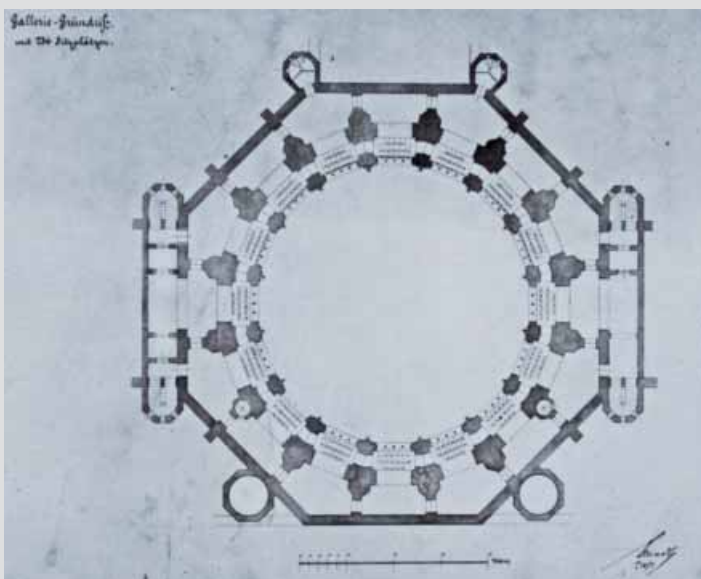
**Jelzet: 101131**

Eredeti jelzet: n.a.

Tervrajz, hallgatói rajz, fotó: F

Objektum: Berli Reichstag pályázat alaprajza

Megnevezés: Lagen-Grundriss.

Helység: Berlin

Cím: n.a.

Hrsz: n.a.

Szerzőségi közlés: Steindl Imre

Szignó: jobbra lent

Keltezés: 1872.

Hordozó: fotópapír

Technika: fotó

Lépték: n.a.

Méret: 17,4x20 cm

Állapot: jó

Hagyaték: Steindl Imre

Megjegyzés: 101129-101151-ig összetartozó anyag, kiállítási anyag

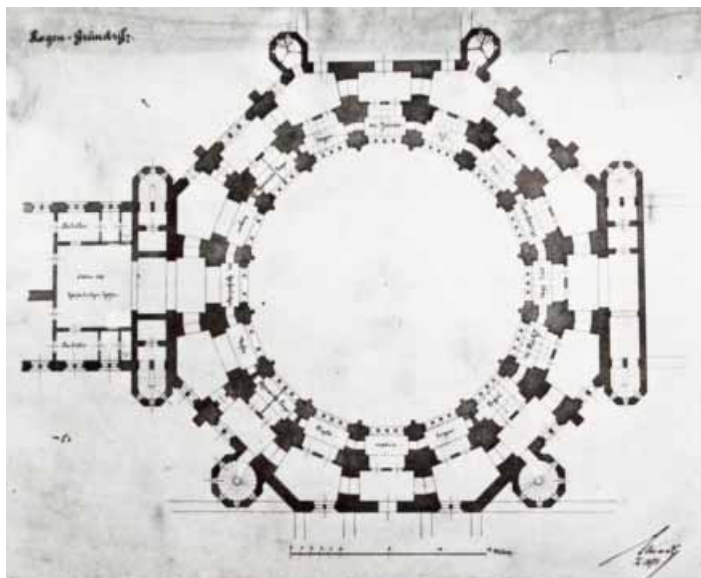

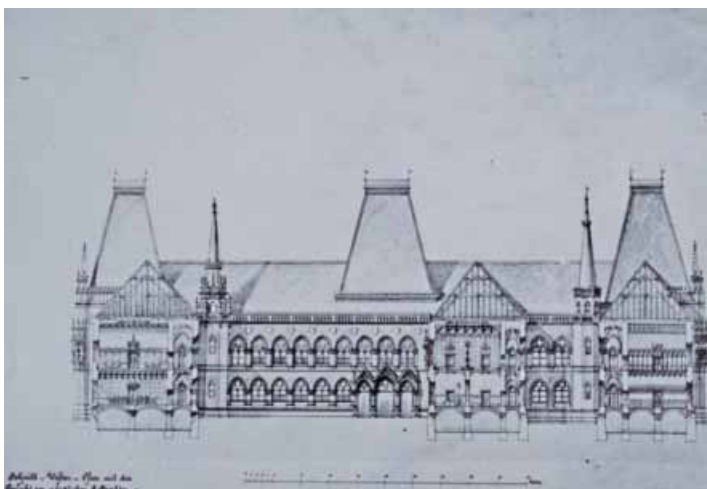

Jelzet: **101132**
 Eredeti jelzet: n.a.
 Tervrajz, hallgatói rajz, fotó: F
 Objektum: Berli Reichstag pályázat metszete
 Megnevezés: Schnitt v. Westen n.
 Osten mit den Ansicht der nördlichen Hoftrakter.
 Helység: Berlin
 Cím: n.a.
 Hrsz: n.a.
 Szerzőségi közlés: Steindl Imre
 Szignó: jobbra lent
 Keltezés: 1872.
 Hordozó: fotópapír
 Technika: fotó
 Lépték: n.a.
 Méret: 17,8x24,3 cm
 Állapot: jó
 Hagyaték: Steindl Imre
 Megjegyzés: 101129-101151-ig összetartozó anyag,
 kiállítási anyag

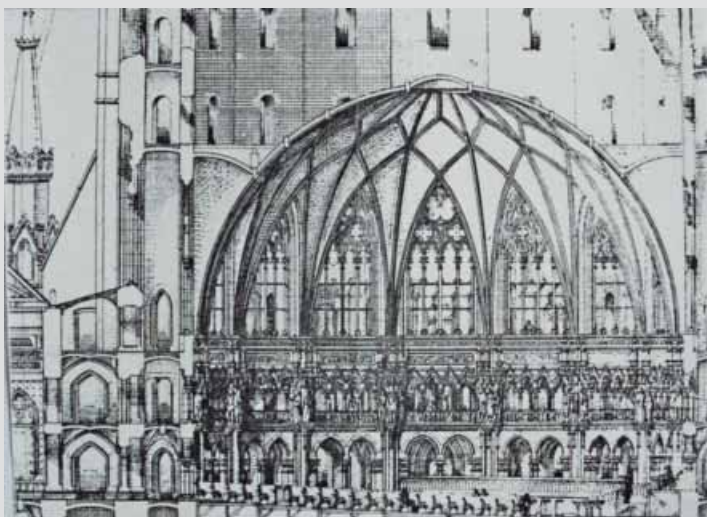

Jelzet: **101133**
 Eredeti jelzet: n.a.
 Tervrajz, hallgatói rajz, fotó: T
 Objektum: Berli Reichstag pályázat metszeti részlete
 Megnevezés: n.a.
 Helység: Berlin
 Cím: n.a.
 Hrsz: n.a.
 Szerzőségi közlés: [Steindl Imre]
 Szignó: n.a.
 Keltezés: [1872]
 Hordozó: papír
 Technika: fénymásolat
 Lépték: n.a.
 Méret: 15x20,6 cm
 Állapot: jó
 Hagyaték: Steindl Imre
 Megjegyzés: 101129-101151-ig összetartozó anyag,
 kiállítási anyag

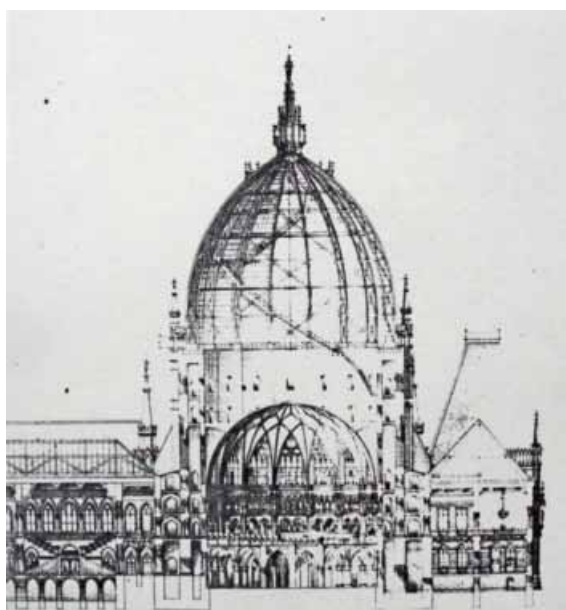

Jelzet: **101134**
 Eredeti jelzet: n.a.
 Tervrajz, hallgatói rajz, fotó: T
 Objektum: Berli Reichstag pályázat metszeti részlete
 Megnevezés: n.a.
 Helység: Berlin
 Cím: n.a.
 Hrsz: n.a.
 Szerzőségi közlés: Steindl Imre
 Szignó: jobbra lent
 Keltezés: 1872.
 Hordozó: papír
 Technika: fénymásolat
 Lépték: n.a.
 Méret: 29,7x21 cm
 Állapot: jó
 Hagyaték: Steindl Imre
 Megjegyzés: 101129-101151-ig összetartozó anyag,
 kiállítási anyag

**Jelzet: 101135**

Eredeti jelzet: n.a.
 Tervrajz, hallgatói rajz, fotó: T
 Objektum: Berlieni Reichstag pályázat metszet részlete
 Megnevezés: n.a.
 Helység: Berlin
 Cím: n.a.
 Hrsz: n.a.
 Szerzőségi közlés: [Steindl Imre]
 Szignó: n.a.
 Keltezés: [1872]
 Hordozó: papír
 Technika: fénymásolat
 Lépték: n.a.
 Méret: 42x29,7 cm
 Állapot: jó
 Hagyaték: Steindl Imre
 Megjegyzés: 101129-101151-ig összetartozó anyag, kiállítási anyag

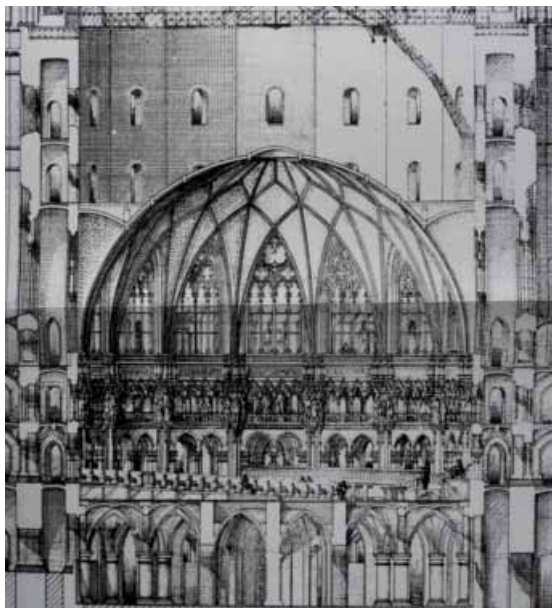
**Jelzet: 101136**

Eredeti jelzet: n.a.
 Tervrajz, hallgatói rajz, fotó: T
 Objektum: Berlieni Reichstag pályázat metszeti részlete
 Megnevezés: n.a.
 Helység: Berlin
 Cím: n.a.
 Hrsz: n.a.
 Szerzőségi közlés: [Steindl Imre]
 Szignó: n.a.
 Keltezés: [1872]
 Hordozó: papír
 Technika: fénymásolat
 Lépték: n.a.
 Méret: 21x29,7 cm
 Állapot: jó
 Hagyaték: Steindl Imre
 Megjegyzés: 101129-101151-ig összetartozó anyag, kiállítási anyag

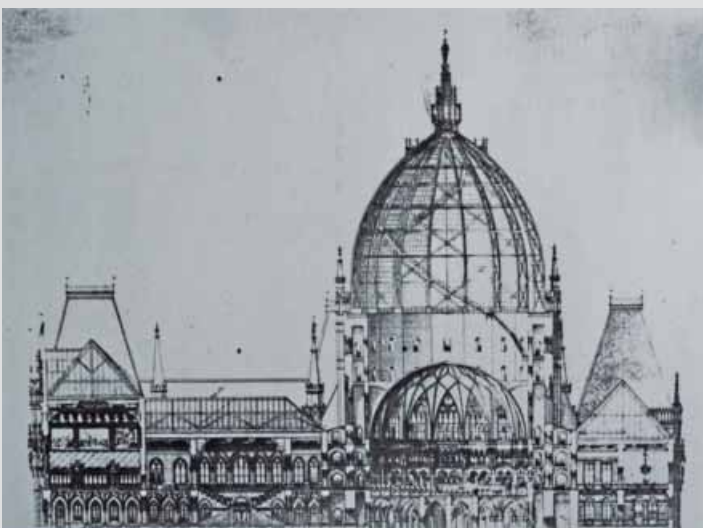
**Jelzet: 101137**

Eredeti jelzet: n.a.
 Tervrajz, hallgatói rajz, fotó: T
 Objektum: Berlieni Reichstag pályázat metszetének részlete
 Megnevezés: Schnitt v. Westen n. Osten I
 äng. der Hauptachse
 Helység: Berlin
 Cím: n.a.
 Hrsz: n.a.
 Szerzőségi közlés: Steindl Imre
 Szignó: jobbra lent
 Keltezés: 1872.
 Hordozó: papír
 Technika: fénymásolat
 Lépték: 1:500
 Méret: 21x29,7 cm
 Állapot: jó
 Hagyaték: Steindl Imre
 Megjegyzés: 101129-101151-ig összetartozó anyag, kiállítási anyag

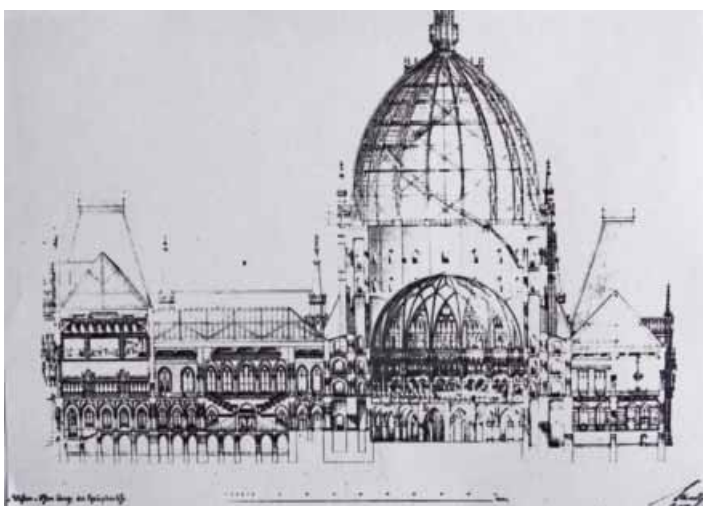

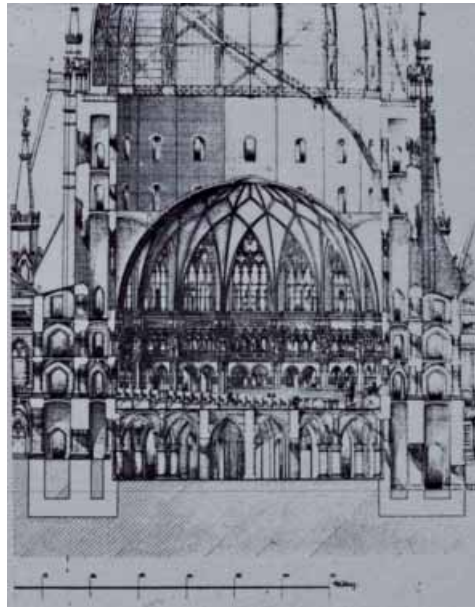

Jelzet: **101138**
 Eredeti jelzet: n.a.
 Tervrajz, hallgatói rajz, fotó: T
 Objektum: Berli Reichstag pályázat metszeti részlete
 Megnevezés: n.a.
 Helység: Berlin
 Cím: n.a.
 Hrsz: n.a.
 Szerzőségi közlés: [Steindl Imre]
 Szignó: n.a.
 Keltezés: [1872]
 Hordozó: papír
 Technika: fénymásolat
 Lépték: n.a.
 Méret: 29,7x21 cm
 Állapot: jó
 Hagyaték: Steindl Imre
 Megjegyzés: 101129-101151-ig összetartozó anyag,
 kiállítási anyag

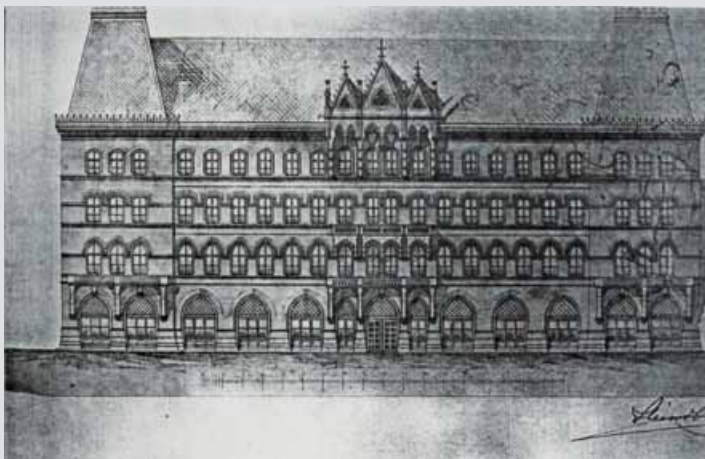

Jelzet: **101139**
 Eredeti jelzet: n.a.
 Tervrajz, hallgatói rajz, fotó: T
 Objektum: Berli Reichstag pályázat homlokzati részlete
 Megnevezés: n.a.
 Helység: Berlin
 Cím: n.a.
 Hrsz: n.a.
 Szerzőségi közlés: Steindl Imre
 Szignó: jobbra lent
 Keltezés: [1872]
 Hordozó: papír
 Technika: fénymásolat
 Lépték: n.a.
 Méret: 21x29,7 cm
 Állapot: jó
 Hagyaték: Steindl Imre
 Megjegyzés: 101129-101151-ig összetartozó anyag,
 kiállítási anyag

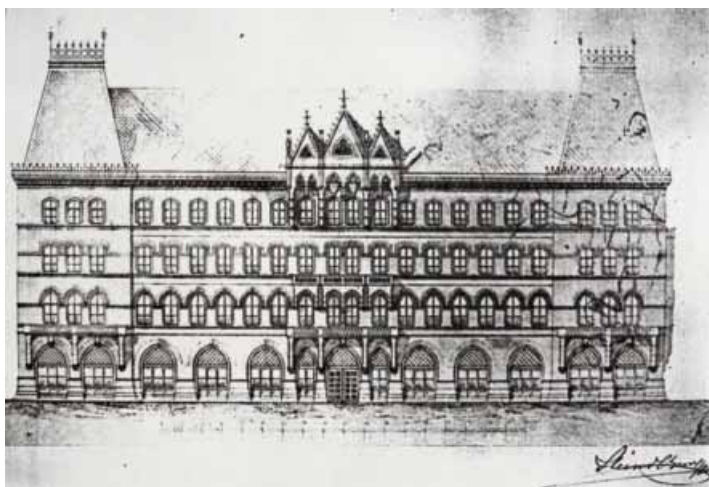

Jelzet: **101140**
 Eredeti jelzet: n.a.
 Tervrajz, hallgatói rajz, fotó: T
 Objektum: Berli Reichstag pályázat homlokzati részlete
 Megnevezés: n.a.
 Helység: Berlin
 Cím: n.a.
 Hrsz: n.a.
 Szerzőségi közlés: Steindl Imre
 Szignó: jobbra lent
 Keltezés: [1872]
 Hordozó: papír
 Technika: fénymásolat
 Lépték: n.a.
 Méret: 21x29,7 cm
 Állapot: jó
 Hagyaték: Steindl Imre
 Megjegyzés: 101129-101151-ig összetartozó anyag,
 kiállítási anyag

**Jelzet: 101141**

Eredeti jelzet: n.a.
 Tervrajz, hallgatói rajz, fotó: T
 Objektum: Berli Reichstag pályázat metszeti részlete
 Megnevezés: n.a.
 Helység: Berlin
 Cím: n.a.
 Hrsz: n.a.
 Szerzőségi közlés: [Steindl Imre]
 Szignó: n.a.
 Keltezés: [1872]
 Hordozó: papír
 Technika: fénymásolat
 Lépték: n.a.
 Méret: 29,7x42 cm
 Állapot: jó
 Hagyaték: Steindl Imre
 Megjegyzés: 101129-101151-ig összetartozó anyag,
 kiállítási anyag

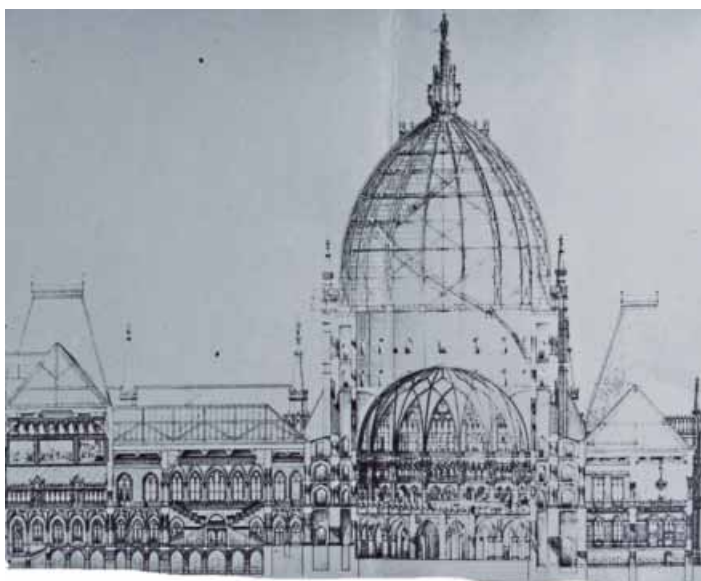
**Jelzet: 101142**

Eredeti jelzet: n.a.
 Tervrajz, hallgatói rajz, fotó: T
 Objektum: Berli Reichstag pályázat metszeti részlete
 Megnevezés: n.a.
 Helység: Berlin
 Cím: n.a.
 Hrsz: n.a.
 Szerzőségi közlés: [Steindl Imre]
 Szignó: n.a.
 Keltezés: [1872]
 Hordozó: papír
 Technika: fénymásolat
 Lépték: n.a.
 Méret: 29,7x42 cm
 Állapot: jó
 Hagyaték: Steindl Imre
 Megjegyzés: 101129-101151-ig összetartozó anyag,
 kiállítási anyag

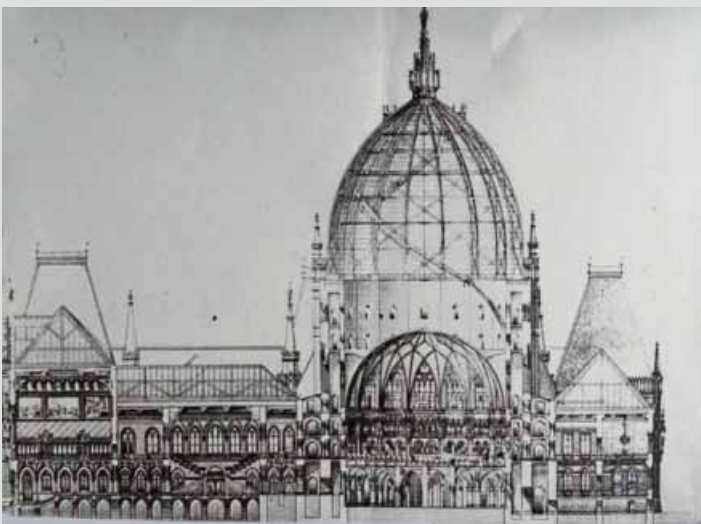
**Jelzet: 101143**

Eredeti jelzet: n.a.
 Tervrajz, hallgatói rajz, fotó: T
 Objektum: Berli Reichstag pályázat metszete
 Megnevezés: Schnitt v. Westen n.
 Osten läng. der Hauptachse
 Helység: Berlin
 Cím: n.a.
 Hrsz: n.a.
 Szerzőségi közlés: Steindl Imre
 Szignó: jobbra lent
 Keltezés: 1872.
 Hordozó: papír
 Technika: fénymásolat
 Lépték: n.a.
 Méret: 29,7x42 cm
 Állapot: jó
 Hagyaték: Steindl Imre
 Megjegyzés: 101129-101151-ig összetartozó anyag,
 kiállítási anyag

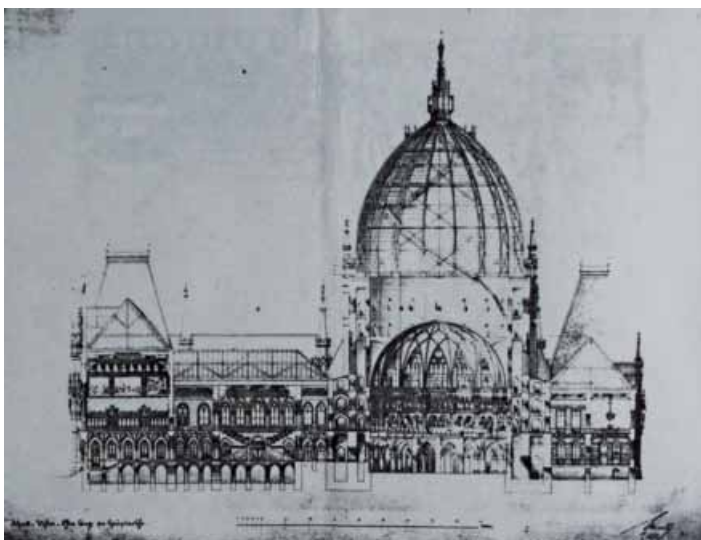

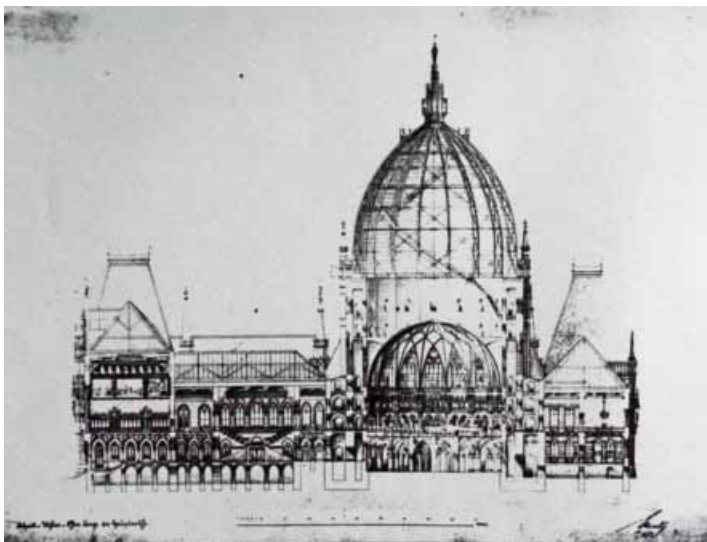

Jelzet: **101144**
 Eredeti jelzet: n.a.
 Tervrajz, hallgatói rajz, fotó: T
 Objektum: Berli Reichstag pályázat metszeti részlete
 Megnevezés: Schnitt v. Westen n.
 Osten läng. der Hauptachse
 Helység: Berlin
 Cím: n.a.
 Hrsz: n.a.
 Szerzőségi közlés: Steindl Imre
 Szignó: jobbra lent
 Keltezés: 1872.
 Hordozó: papír
 Technika: fénymásolat
 Lépték: n.a.
 Méret: 29,7x42 cm
 Állapot: jó
 Hagyaték: Steindl Imre
 Megjegyzés: 101129-101151-ig összetartozó anyag,
 kiállítási anyag

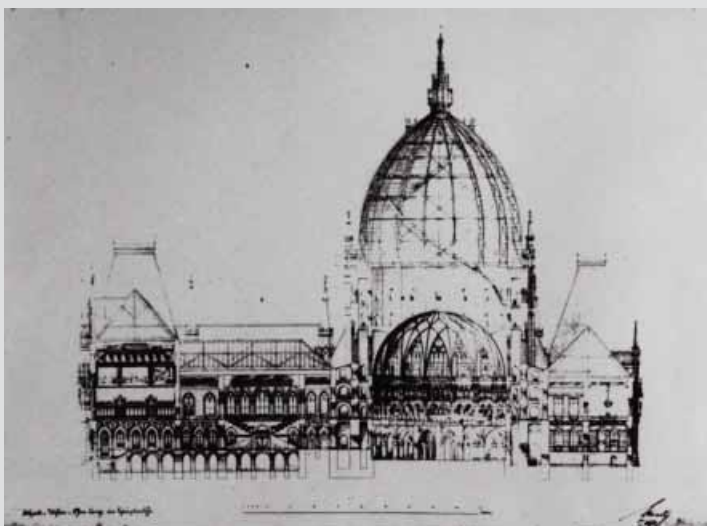

Jelzet: **101145**
 Eredeti jelzet: n.a.
 Tervrajz, hallgatói rajz, fotó: T
 Objektum: Berli Reichstag pályázat metszeti részlete
 Megnevezés: Schnitt v. Westen n.
 Osten läng. der Hauptachse
 Helység: Berlin
 Cím: n.a.
 Hrsz: n.a.
 Szerzőségi közlés: Steindl Imre
 Szignó: jobbra lent
 Keltezés: 1872.
 Hordozó: papír
 Technika: fénymásolat
 Lépték: n.a.
 Méret: 29,7x42 cm
 Állapot: jó
 Hagyaték: Steindl Imre
 Megjegyzés: 101129-101151-ig összetartozó anyag,
 kiállítási anyag

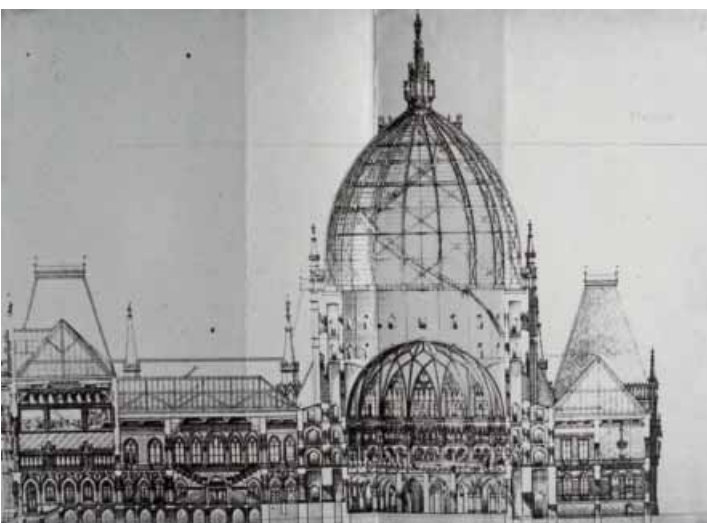

Jelzet: **101146**
 Eredeti jelzet: n.a.
 Tervrajz, hallgatói rajz, fotó: T
 Objektum: Berli Reichstag pályázat metszeti részlete
 Megnevezés: n.a.
 Helység: Berlin
 Cím: n.a.
 Hrsz: n.a.
 Szerzőségi közlés: [Steindl Imre]
 Szignó: n.a.
 Keltezés: [1872]
 Hordozó: papír
 Technika: fénymásolat
 Lépték: n.a.
 Méret: 29,7x42 cm
 Állapot: jó
 Hagyaték: Steindl Imre
 Megjegyzés: 101129-101151-ig összetartozó anyag,
 kiállítási anyag

Jelzet: 101147

Eredeti jelzet: n.a.
 Tervrajz, hallgatói rajz, fotó: T
 Objektum: Berlieni Reichstag pályázat metszeti részlete
 Megnevezés: n.a.
 Helység: Berlin
 Cím: n.a.
 Hrsz: n.a.
 Szerzőségi közlés: [Steindl Imre]
 Szignó: n.a.
 Keltezés: [1872]
 Hordozó: papír
 Technika: fénymásolat
 Lépték: n.a.
 Méret: 29,7x42 cm
 Állapot: jó
 Hagyaték: Steindl Imre
 Megjegyzés: 101129-101151-ig összetartozó anyag, kiállítási anyag

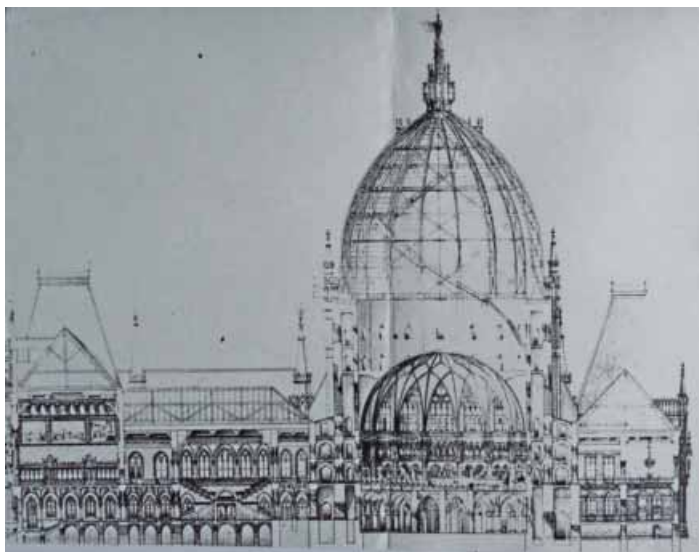
**Jelzet: 101148**

Eredeti jelzet: n.a.
 Tervrajz, hallgatói rajz, fotó: T
 Objektum: Berlieni Reichstag pályázat metszeti részlete
 Megnevezés: n.a.
 Helység: Berlin
 Cím: n.a.
 Hrsz: n.a.
 Szerzőségi közlés: [Steindl Imre]
 Szignó: n.a.
 Keltezés: [1872]
 Hordozó: papír
 Technika: fénymásolat
 Lépték: n.a.
 Méret: 42x29,7 cm
 Állapot: jó
 Hagyaték: Steindl Imre
 Megjegyzés: 101129-101151-ig összetartozó anyag, kiállítási anyag a lap mindkét oldalán azonos forrásból származó fénymásolat

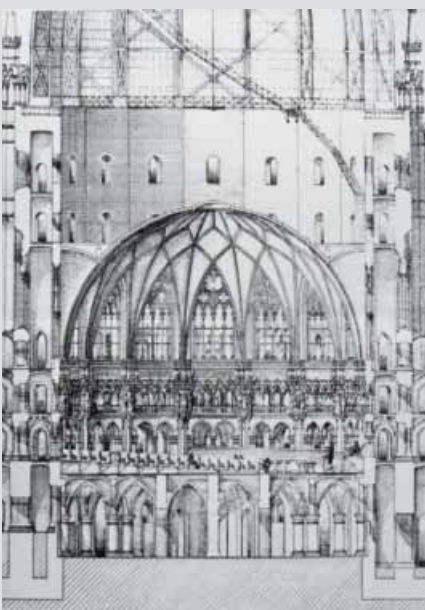
**Jelzet: 101149**

Eredeti jelzet: n.a.
 Tervrajz, hallgatói rajz, fotó: T
 Objektum: Berlieni Reichstag pályázat metszeti részlete
 Megnevezés: n.a.
 Helység: Berlin
 Cím: n.a.
 Hrsz: n.a.
 Szerzőségi közlés: [Steindl Imre]
 Szignó: n.a.
 Keltezés: [1872]
 Hordozó: papír
 Technika: fénymásolat
 Lépték: n.a.
 Méret: 42x29,7 cm
 Állapot: jó
 Hagyaték: Steindl Imre
 Megjegyzés: 101129-101151-ig összetartozó anyag, kiállítási anyag

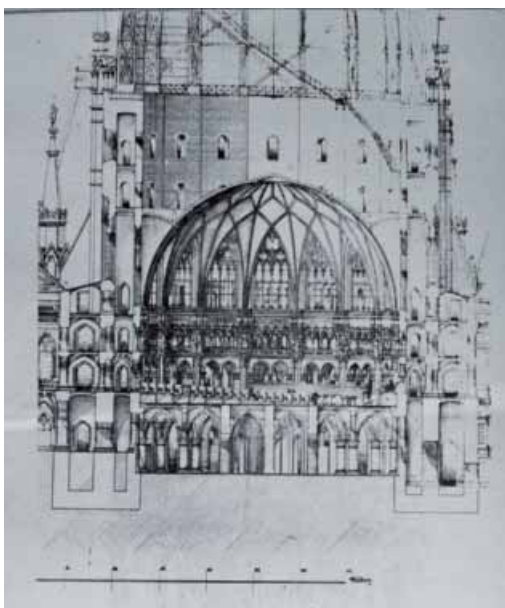

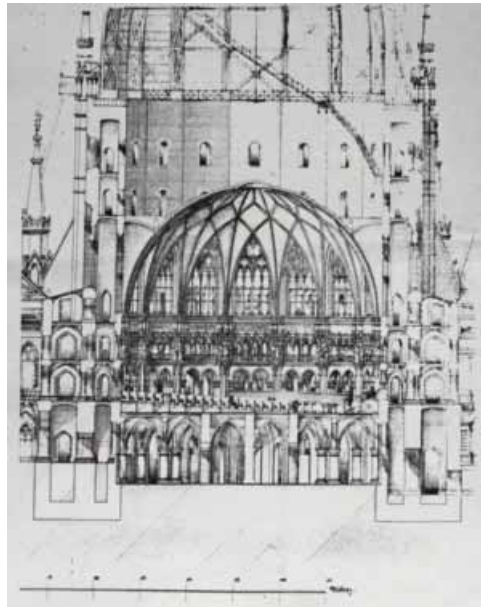

Jelzet: **101150**
 Eredeti jelzet: n.a.
 Tervrajz, hallgatói rajz, fotó: T
 Objektum: Berli Reichstag pályázat metszeti részlete
 Megnevezés: n.a.
 Helység: Berlin
 Cím: n.a.
 Hrsz: n.a.
 Szerzőségi közlés: [Steindl Imre]
 Szignó: n.a.
 Keltezés: [1872]
 Hordozó: papír
 Technika: fénymásolat
 Lépték: n.a.
 Méret: 42x29,7 cm
 Állapot: jó
 Hagyaték: Steindl Imre
 Megjegyzés: 101129-101151-ig összetartozó anyag,
 kiállítási anyag

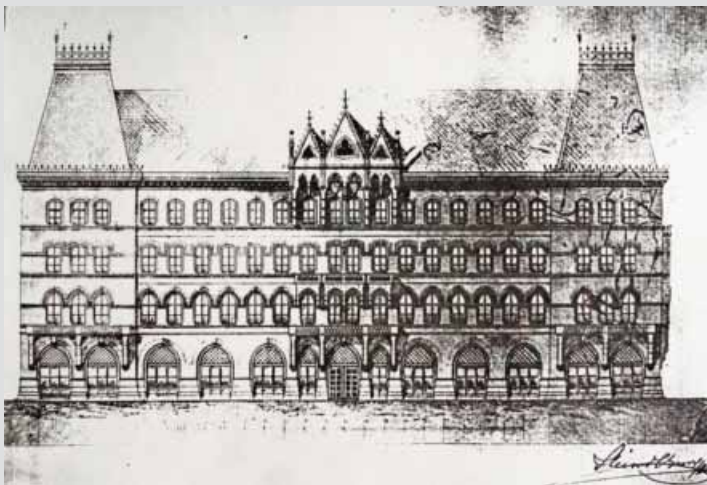

Jelzet: **101151**
 Eredeti jelzet: n.a.
 Tervrajz, hallgatói rajz, fotó: T
 Objektum: Berli Reichstag pályázat homlokzati részlete
 Megnevezés: n.a.
 Helység: Berlin
 Cím: n.a.
 Hrsz: n.a.
 Szerzőségi közlés: [Steindl Imre]
 Szignó: n.a.
 Keltezés: [1872]
 Hordozó: papír
 Technika: fénymásolat
 Lépték: n.a.
 Méret: 29,7x42 cm
 Állapot: jó
 Hagyaték: Steindl Imre
 Megjegyzés: 101129-101151-ig összetartozó anyag,
 kiállítási anyag



Jelzet: **101152**
 Eredeti jelzet: n.a.
 Tervrajz, hallgatói rajz, fotó: T
 Objektum: A Wiener Bauhütte 1901. április
 Megnevezés: Mittheilungen der Architekten-Vereinigung
 "Wiener-Bauhütte"
 Helység: Bécs
 Cím: n.a.
 Hrsz: n.a.
 Szerzőségi közlés: n.a.
 Szignó: n.a.
 Keltezés: 1901.04.
 Hordozó: papír
 Technika: nyomat
 Lépték: n.a.
 Méret: 50,4x33 cm
 Állapot: jó
 Hagyaték: Steindl Imre
 Megjegyzés: Wiener Bauhütte

Jelzet: **101153**
 Eredeti jelzet: n.a.
 Tervrajz, hallgatói rajz, fotó: T
 Objektum: A Wiener Bauhütte 1901. június
 Megnevezés: Mittheilungen der Architekten-Vereinigung
 "Wiener-Bauhütte"
 Helység: Bécs
 Cím: n.a.
 Hrsz: n.a.
 Szerzőségi közlés: n.a.
 Szignó: n.a.
 Keltezés: 1901.06.
 Hordozó: papír
 Technika: nyomtatás
 Lépték: n.a.
 Méret: 50,4x33 cm
 Állapot: jó
 Hagyaték: Steindl Imre
 Megjegyzés: Wiener Bauhütte



Jelzet: **101154**
 Eredeti jelzet: n.a.
 Tervrajz, hallgatói rajz, fotó: T
 Objektum: A Wiener Bauhütte 1901. október
 Megnevezés: Mittheilungen der Architekten-Vereinigung
 "Wiener-Bauhütte"
 Helység: Bécs
 Cím: n.a.
 Hrsz: n.a.
 Szerzőségi közlés: n.a.
 Szignó: n.a.
 Keltezés: 1901.04.
 Hordozó: papír
 Technika: nyomtatás
 Lépték: n.a.
 Méret: 50,4x33 cm
 Állapot: jó
 Hagyaték: Steindl Imre
 Megjegyzés: Wiener Bauhütte



Jelzet: **101155**
 Eredeti jelzet: n.a.
 Tervrajz, hallgatói rajz, fotó: T
 Objektum: A Wiener Bauhütte 1902. március
 Megnevezés: Mittheilungen der
 Architekten-Vereinigung "Wiener-Bauhütte"
 Helység: Bécs
 Cím: n.a.
 Hrsz: n.a.
 Szerzőségi közlés: n.a.
 Szignó: n.a.
 Keltezés: 1902.03.
 Hordozó: papír
 Technika: nyomtatás
 Lépték: n.a.
 Méret: 50,4x33 cm
 Állapot: jó
 Hagyaték: Steindl Imre
 Megjegyzés: Wiener Bauhütte





Jelzet: **101156**
 Eredeti jelzet: n.a.
 Tervrajz, hallgatói rajz, fotó: T
 Objektum: A Wiener Bauhütte 1902. július
 Megnevezés: Mittheilungen der
 Architekten-Vereinigung "Wiener-Bauhütte"
 Helység: Bécs
 Cím: n.a.
 Hrsz: n.a.
 Szerzőségi közlés: n.a.
 Szignó: n.a.
 Keltezés: 1902.07.
 Hordozó: papír
 Technika: nyomtatás
 Lépték: n.a.
 Méret: 50,4x33 cm
 Állapot: jó
 Hagyaték: Steindl Imre
 Megjegyzés: Wiener Bauhütte



Jelzet: **101157**
 Eredeti jelzet: n.a.
 Tervrajz, hallgatói rajz, fotó: T
 Objektum: A Wiener Bauhütte 1902. október
 Megnevezés: Mittheilungen der Architekten-Vereinigung
 "Wiener-Bauhütte"
 Helység: Bécs
 Cím: n.a.
 Hrsz: n.a.
 Szerzőségi közlés: n.a.
 Szignó: n.a.
 Keltezés: 1902.10.
 Hordozó: papír
 Technika: nyomtatás
 Lépték: n.a.
 Méret: 50,4x33 cm
 Állapot: jó
 Hagyaték: Steindl Imre
 Megjegyzés: Wiener Bauhütte

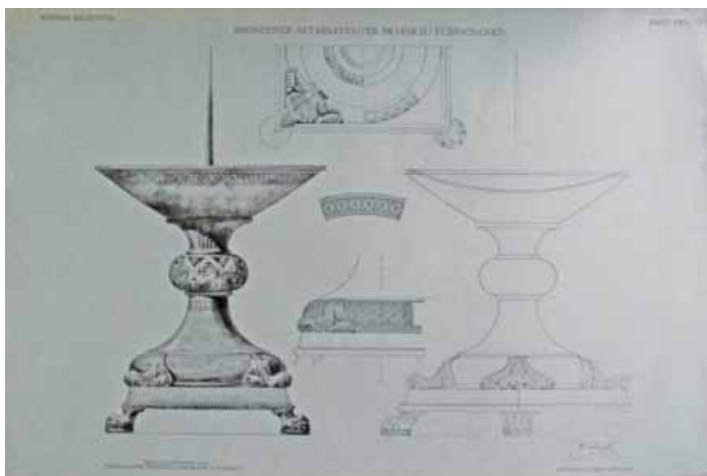

Jelzet: **101158**
 Eredeti jelzet: n.a.
 Tervrajz, hallgatói rajz, fotó: T
 Objektum: Gyertyatartó a pécsi székesegyházban
 Megnevezés: Broncener Altarleuchter im
 Dom zu Fünfkirchen
 Helység: Pécs
 Cím: n.a.
 Hrsz: n.a.
 Szerzőségi közlés: Friedrich von Schmidt
 Szignó: jobbra lent
 Keltezés: 1902.
 Hordozó: papír
 Technika: nyomtatás
 Lépték: n.a.
 Méret: 33x50,4 cm
 Állapot: jó
 Hagyaték: Steindl Imre
 Megjegyzés: Wiener Bauhütte



Jelzet: **101159**

Eredeti jelzet: n.a.

Tervrajz, hallgatói rajz, fotó: T

Objektum: Vajdahunyad várának részmezzete

Megnevezés: Schloss Vajda Hunyad.

Schnitt durch den Erker "A"

Helység: Vajdahunyad

Cím: n.a.

Hrsz: n.a.

Szerzőségi közlés: Friedrich von Schmidt

Szignó: balra lent

Keltezés: 1868.

Hordozó: papír

Technika: nyomtat

Lépték: n.a.

Méret: 73,4x58 cm

Állapot: jó

Hagyaték: Steindl Imre

Megjegyzés: Wiener Bauhütte VI. évf II. szám 4. lap

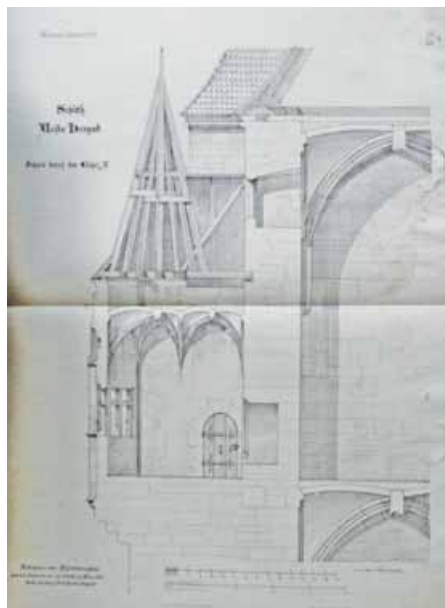

Jelzet: **101160**

Eredeti jelzet: n.a.

Tervrajz, hallgatói rajz, fotó: T

Objektum: Vajdahunyad várának részlete

Megnevezés: Schloss Vajda Hunyad.

Erker neben der Kapelle

Helység: Vajdahunyad

Cím: n.a.

Hrsz: n.a.

Szerzőségi közlés: Friedrich von Schmidt

Szignó: jobbra lent

Keltezés: 1868.

Hordozó: papír

Technika: nyomtat

Lépték: n.a.

Méret: 73,4x58 cm

Állapot: jó

Hagyaték: Steindl Imre

Megjegyzés: Wiener Bauhütte VI. évf II. szám 12. lap

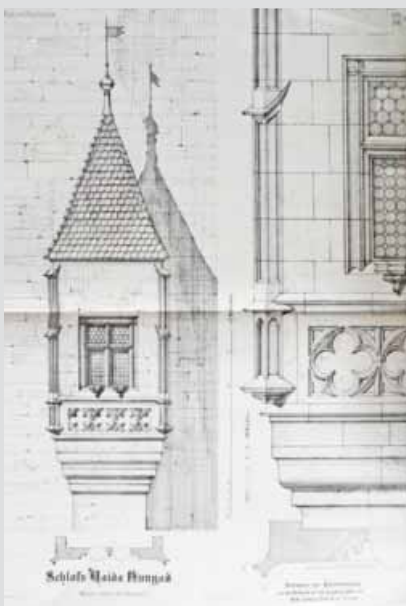

Jelzet: **101161**

Eredeti jelzet: n.a.

Tervrajz, hallgatói rajz, fotó: T

Objektum: Pozsonyi klarisszák templomának részlete

Megnevezés: Clarissen Thurm in Pressburg

Helység: Pozsony

Cím: n.a.

Hrsz: n.a.

Szerzőségi közlés: n.a.

Szignó: n.a.

Keltezés: 1862.

Hordozó: papír

Technika: nyomtat

Lépték: n.a.

Méret: 60,8x48,1 cm

Állapot: jó

Hagyaték: Steindl Imre

Megjegyzés:

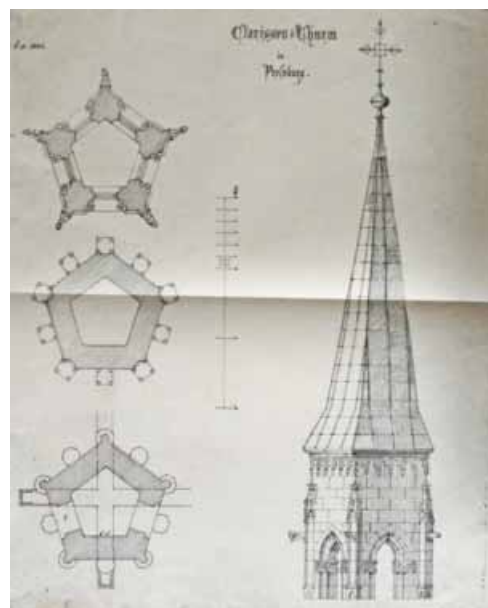



Jelzet: **101162**
 Eredeti jelzet: n.a.
 Tervrajz, hallgatói rajz, fotó: T
 Objektum: Bártfai stallum részlete
 Megnevezés: Detail der Chorstühle zu Bartfeld
 Helység: Bártfa
 Cím: n.a.
 Hrsz: n.a.
 Szerzőségi közlés: R. Schwengenberger
 Szignó: jobbra lent
 Keltezés: 1864.
 Hordozó: papír
 Technika: nyomtatás
 Lépték: n.a.
 Méret: 61,4x48,3 cm
 Állapot: jó
 Hagyaték: Steindl Imre
 Megjegyzés: Wiener Bauhütte II. évf II. szám 72. lap

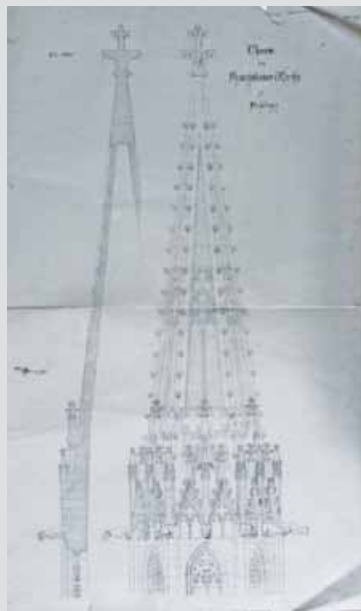

Jelzet: **101163**
 Eredeti jelzet: n.a.
 Tervrajz, hallgatói rajz, fotó: T
 Objektum: Pozsonyi ferences templom tornya
 Megnevezés: Thurm der Franziskaner Kirche zu Pressburg
 Helység: Pozsony
 Cím: n.a.
 Hrsz: n.a.
 Szerzőségi közlés: n.a.
 Szignó: n.a.
 Keltezés: 1862.
 Hordozó: papír
 Technika: nyomtatás
 Lépték: n.a.
 Méret: 96,2x65,2 cm
 Állapot: sérült
 Hagyaték: Steindl Imre
 Megjegyzés:

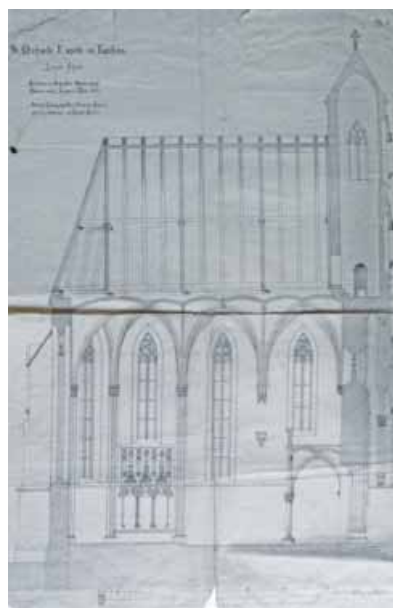

Jelzet: **101164**
 Eredeti jelzet: n.a.
 Tervrajz, hallgatói rajz, fotó: T
 Objektum: Kassai Szent Mihály-kápolna hosszmetzete
 Megnevezés: St. Michaels Kapelle in Kaschau.
 Helység: Kassa
 Cím: n.a.
 Hrsz: n.a.
 Szerzőségi közlés: Theodor Reuter
 Szignó: balra fent
 Keltezés: 1863.
 Hordozó: papír
 Technika: nyomtatás
 Lépték: n.a.
 Méret: 94,2x64,2 cm
 Állapot: rossz
 Hagyaték: Steindl Imre
 Megjegyzés:

Jelzet: 101165

Eredeti jelzet: n.a.
 Tervrajz, hallgatói rajz, fotó: F
 Objektum: Gótikus pillér terve
 Megnevezés: n.a.
 Helység: n.a.
 Cím: n.a.
 Hrsz: n.a.
 Szerzőségi közlés: Steindl Imre
 Szignó: jobbra lent
 Keltezés: s.a.
 Hordozó: fotópapír
 Technika: fotó
 Lépték: n.a.
 Méret: 24x30,2 cm
 Állapot: jó
 Hagyaték: Steindl Imre
 Megjegyzés: kiállítási anyag

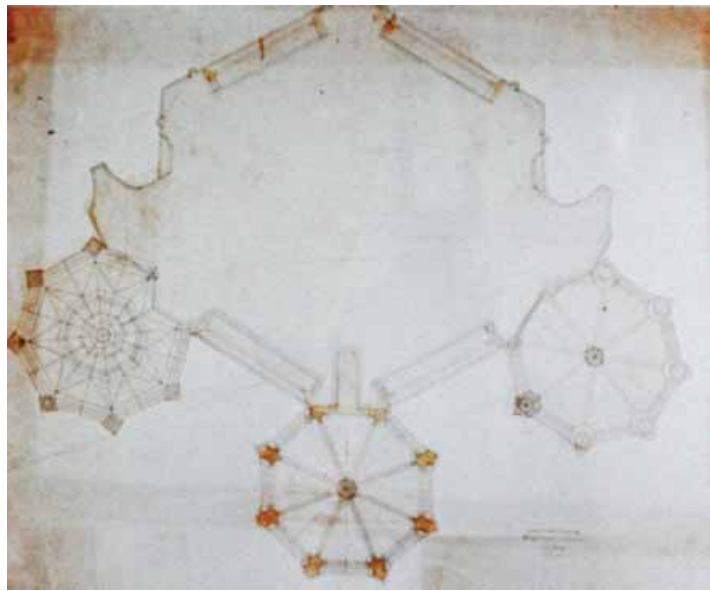
**Jelzet: 101166**

Eredeti jelzet: n.a.
 Tervrajz, hallgatói rajz, fotó: T
 Objektum: Gótikus kápolna homlokzata
 Megnevezés: n.a.
 Helység: n.a.
 Cím: n.a.
 Hrsz: n.a.
 Szerzőségi közlés: [Steindl Imre]
 Szignó: n.a.
 Keltezés: s.a.
 Hordozó: papír
 Technika: fénymásolat
 Lépték: n.a.
 Méret: 42x29,7 cm
 Állapot: jó
 Hagyaték: Steindl Imre
 Megjegyzés: kiállítási anyag

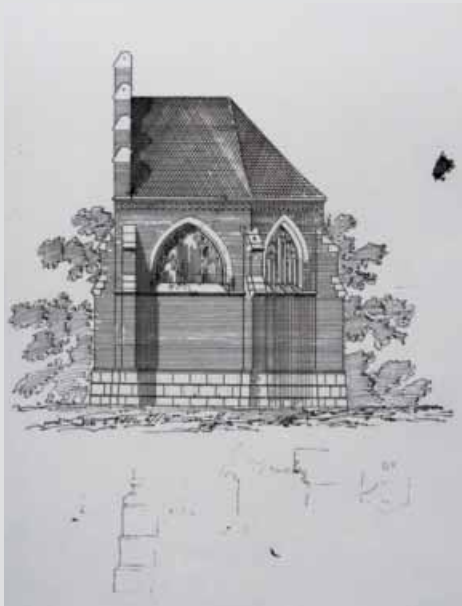
**Jelzet: 101167**

Eredeti jelzet: n.a.
 Tervrajz, hallgatói rajz, fotó: T
 Objektum: Gótikus oldalkápolna keresztmetszete
 Megnevezés: n.a.
 Helység: n.a.
 Cím: n.a.
 Hrsz: n.a.
 Szerzőségi közlés: Steindl Imre
 Szignó: jobbra lent
 Keltezés: 1865.
 Hordozó: papír
 Technika: fénymásolat
 Lépték: n.a.
 Méret: 29,7x42 cm
 Állapot: jó
 Hagyaték: Steindl Imre
 Megjegyzés: 102031-102032-vel összetartozó anyag, kiállítási anyag

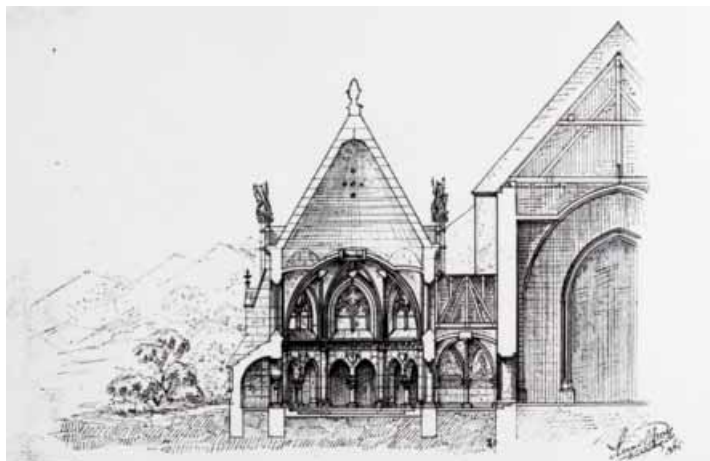

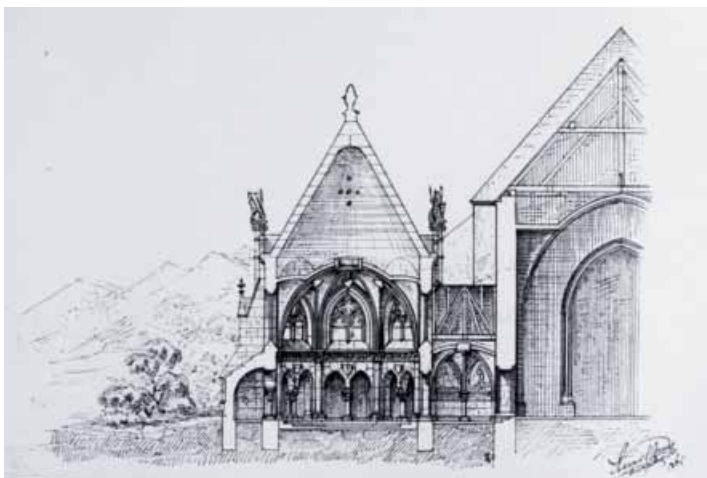

Jelzet: **101168**
 Eredeti jelzet: n.a.
 Tervrajz, hallgatói rajz, fotó: T
 Objektum: Gótikus oldalkápolna keresztmetszete
 Megnevezés: n.a.
 Helység: n.a.
 Cím: n.a.
 Hrsz: n.a.
 Szerzőségi közlés: Steindl Imre
 Szignó: jobbra lent
 Keltezés: 1865.
 Hordozó: papír
 Technika: fénymásolat
 Lépték: n.a.
 Méret: 29,7x42 cm
 Állapot: jó
 Hagyaték: Steindl Imre
 Megjegyzés: 102031-102032-vel összetartozó anyag, kiállítási anyag

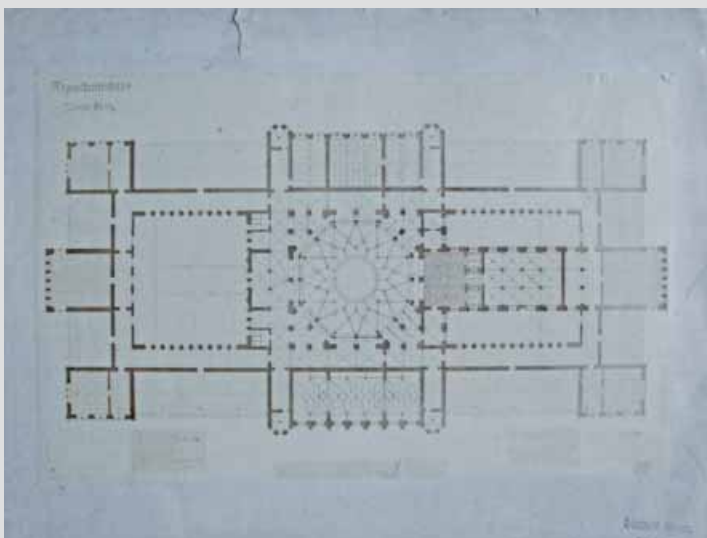

Jelzet: **101169**
 Eredeti jelzet: n.a.
 Tervrajz, hallgatói rajz, fotó: T
 Objektum: Képviselőház alaprajza
 Megnevezés: Abgeordnetenhaus. Zweiter Stock
 Helység: n.a.
 Cím: n.a.
 Hrsz: n.a.
 Szerzőségi közlés: [Steindl Imre]
 Szignó: n.a.
 Keltezés: s.a.
 Hordozó: papír
 Technika: nyomat
 Lépték: n.a.
 Méret: 24,8x32,8 cm
 Állapot: sérült
 Hagyaték: Steindl Imre
 Megjegyzés: kiállítási anyag

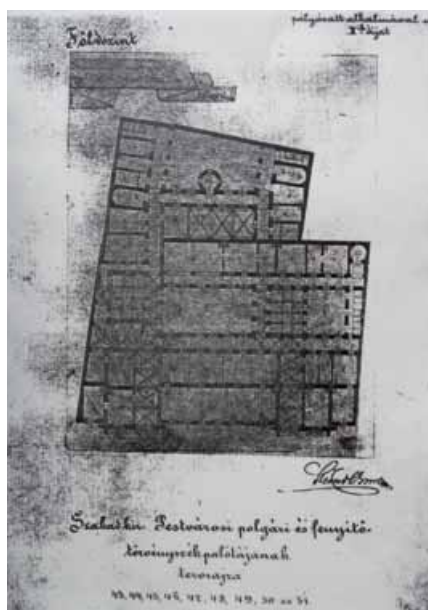

Jelzet: **101170**
 Eredeti jelzet: n.a.
 Tervrajz, hallgatói rajz, fotó: T
 Objektum: Törvényszék pályázati tervének alaprajza
 Megnevezés: Szabad kir. Pestvárosi polgári és fenyítő-törvényszék palotájának tervrajza
 Helység: Budapest
 Cím: n.a.
 Hrsz: n.a.
 Szerzőségi közlés: Steindl Imre
 Szignó: jobbra lent
 Keltezés: s.a.
 Hordozó: papír
 Technika: fénymásolat
 Lépték: n.a.
 Méret: 42x29,7 cm
 Állapot: jó
 Hagyaték: Steindl Imre
 Megjegyzés: 102071-102074-vel összetartozó anyag, kiállítási anyag

Jelzet: **101171**

Eredeti jelzet: n.a.

Tervrajz, hallgatói rajz, fotó: T

Objektum: Törvényszék pályázati tervének alaprajza

Megnevezés: Szabad kir. Pestvárosi polgári és fenyítőtörvényszék palotájának tervrajza

Helység: Budapest

Cím: n.a.

Hrsz: n.a.

Szerzőségi közlés: Steindl Imre

Szignó: jobbra lent

Keltezés: s.a.

Hordozó: papír

Technika: fénymásolat

Lépték: n.a.

Méret: 42x29,7 cm

Állapot: jó

Hagyatéék: Steindl Imre

Megjegyzés: 102071-102074-vel összetartozó anyag, kiállítási anyag

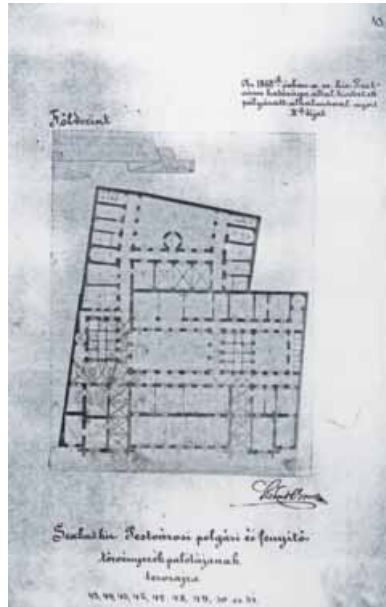

Jelzet: **101172**

Eredeti jelzet: n.a.

Tervrajz, hallgatói rajz, fotó: T

Objektum: Törvényszék pályázati tervének alaprajzi részlete

Megnevezés: Szabad kir. Pestvárosi polgári és fenyítőtörvényszék palotájának terve. Földszint

Helység: Budapest

Cím: n.a.

Hrsz: n.a.

Szerzőségi közlés: [Steindl Imre]

Szignó: n.a.

Keltezés: s.a.

Hordozó: papír

Technika: fénymásolat

Lépték: n.a.

Méret: 21x29,7 cm

Állapot: jó

Hagyatéék: Steindl Imre

Megjegyzés: 102071-102074-vel összetartozó anyag, kiállítási anyag

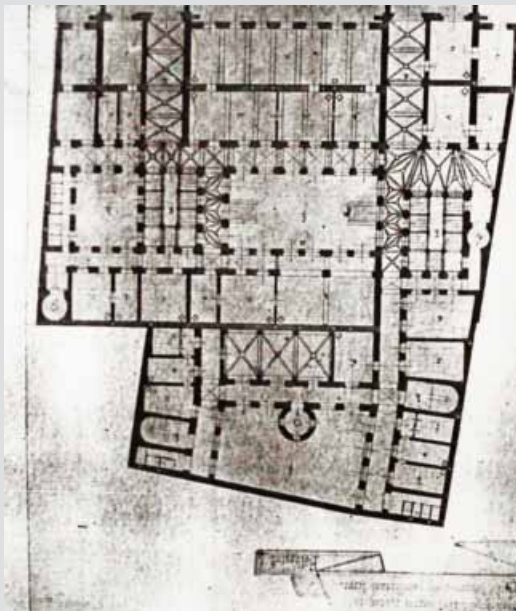

Jelzet: **101173**

Eredeti jelzet: n.a.

Tervrajz, hallgatói rajz, fotó: F

Objektum: Épület homlokzata

Megnevezés: Homlokzat a sercsarnok felé.

Facade gegen die Bierhalle

Helység: n.a.

Cím: n.a.

Hrsz: n.a.

Szerzőségi közlés: Steindl Imre

Szignó: jobbra lent

Keltezés: 1868.

Hordozó: fotópapír

Technika: fotó

Lépték: n.a.

Méret: 24x30,6 cm

Állapot: jó

Hagyatéék: Steindl Imre

Megjegyzés: 102036-tal összetartozó anyag, kiállítási anyag

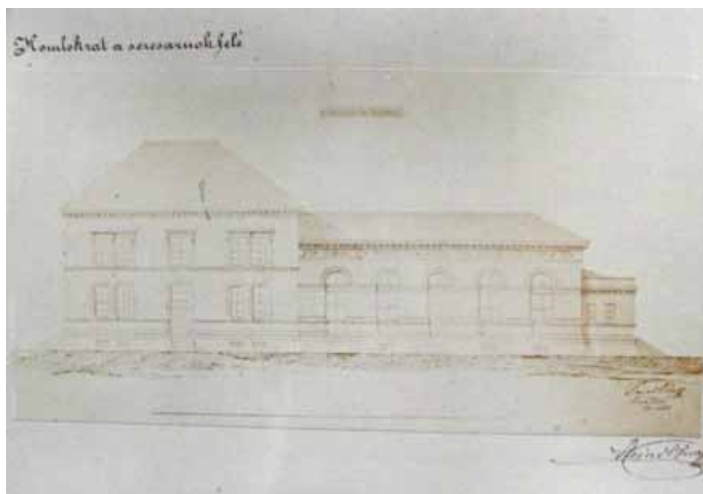

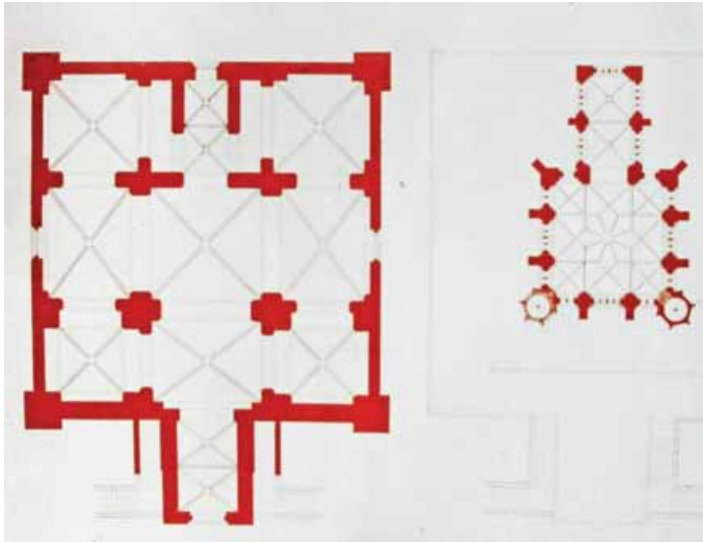

Jelzet: **101174**
 Eredeti jelzet: n.a.
 Tervrajz, hallgatói rajz, fotó: F
 Objektum: Épület alaprajza
 Megnevezés: n.a.
 Helység: n.a.
 Cím: n.a.
 Hrsz: n.a.
 Szerzőségi közlés: [Steindl Imre]
 Szignó: n.a.
 Keltezés: s.a.
 Hordozó: fotópapír
 Technika: fotó
 Lépték: n.a.
 Méret: 24x30,6 cm
 Állapot: jó
 Hagyaték: Steindl Imre
 Megjegyzés: kiállítási anyag

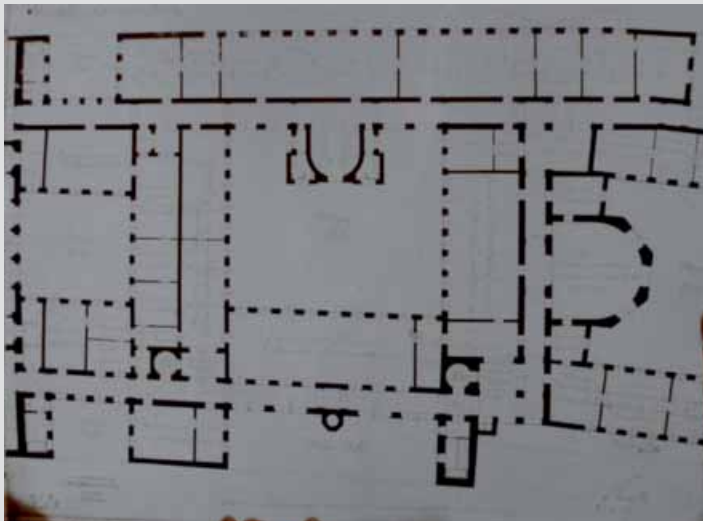

Jelzet: **101175**
 Eredeti jelzet: n.a.
 Tervrajz, hallgatói rajz, fotó: F
 Objektum: A régi Műegyetem, ma ELTE BTK alaprajza
 Megnevezés: Második emelet. Zweiter Stock.
 Helység: Budapest
 Cím: n.a.
 Hrsz: n.a.
 Szerzőségi közlés: Steindl Imre
 Szignó: jobbra lent
 Keltezés: s.a.
 Hordozó: fotópapír
 Technika: fotó
 Lépték: n.a.
 Méret: 24x30,6 cm
 Állapot: jó
 Hagyaték: Steindl Imre
 Megjegyzés: kiállítási anyag



Jelzet: **101176**
 Eredeti jelzet: n.a.
 Tervrajz, hallgatói rajz, fotó: F
 Objektum: Torony távlati rajza
 Megnevezés: n.a.
 Helység: n.a.
 Cím: n.a.
 Hrsz: n.a.
 Szerzőségi közlés: n.a.
 Szignó: n.a.
 Keltezés: s.a.
 Hordozó: fotópapír
 Technika: fotó
 Lépték: n.a.
 Méret: 24x30,6 cm
 Állapot: jó
 Hagyaték: Steindl Imre
 Megjegyzés: kiállítási anyag

Jelzet: **101177**

Eredeti jelzet: n.a.

Tervrajz, hallgatói rajz, fotó: T

Objektum: Kápolna alaprajza

Megnevezés: n.a.

Helység: n.a.

Cím: n.a.

Hrsz: n.a.

Szerzőségi közlés: Steindl Imre

Szignó: jobbra lent

Keltezés: 1861.

Hordozó: papír

Technika: fénymásolat

Lépték: n.a.

Méret: 21x29,7 cm

Állapot: jó

Hagyaték: Steindl Imre

Megjegyzés: kiállítási anyag

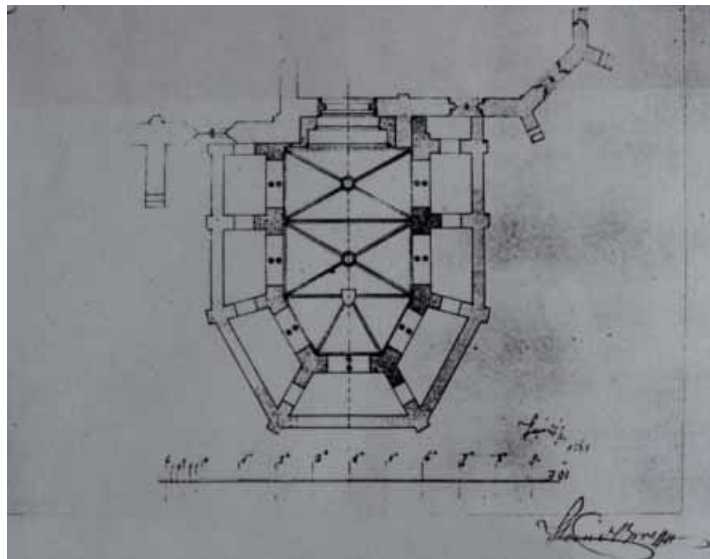

Jelzet: **101178**

Eredeti jelzet: n.a.

Tervrajz, hallgatói rajz, fotó: T

Objektum: Kápolna alaprajza

Megnevezés: Alaprajz, I-ső terv

Helység: n.a.

Cím: n.a.

Hrsz: n.a.

Szerzőségi közlés: Steindl Imre

Szignó: jobbra lent

Keltezés: s.a.

Hordozó: papír

Technika: fénymásolat

Lépték: n.a.

Méret: 21x29,7 cm

Állapot: jó

Hagyaték: Steindl Imre

Megjegyzés: kiállítási anyag

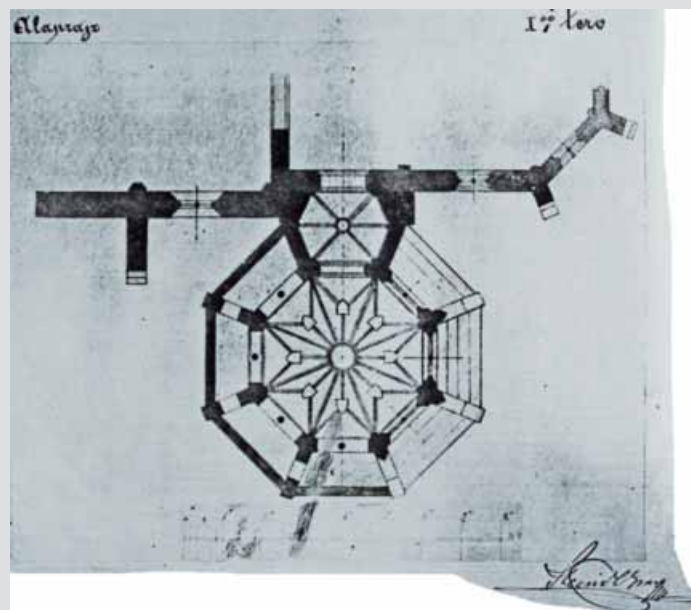

Jelzet: **101179**

Eredeti jelzet: n.a.

Tervrajz, hallgatói rajz, fotó: T

Objektum: Kápolna alaprajza

Megnevezés: Alaprajz, I-ső terv

Helység: n.a.

Cím: n.a.

Hrsz: n.a.

Szerzőségi közlés: Steindl Imre

Szignó: jobbra lent

Keltezés: s.a.

Hordozó: papír

Technika: fénymásolat

Lépték: n.a.

Méret: 21x29,7 cm

Állapot: jó

Hagyaték: Steindl Imre

Megjegyzés: kiállítási anyag

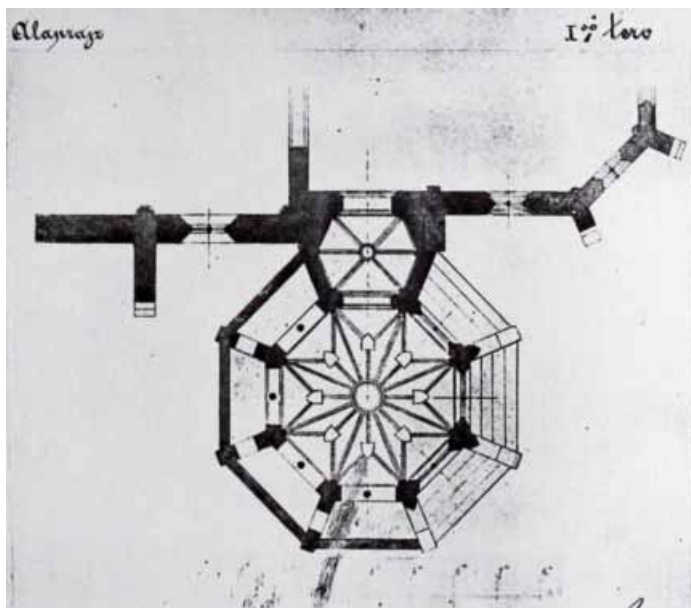

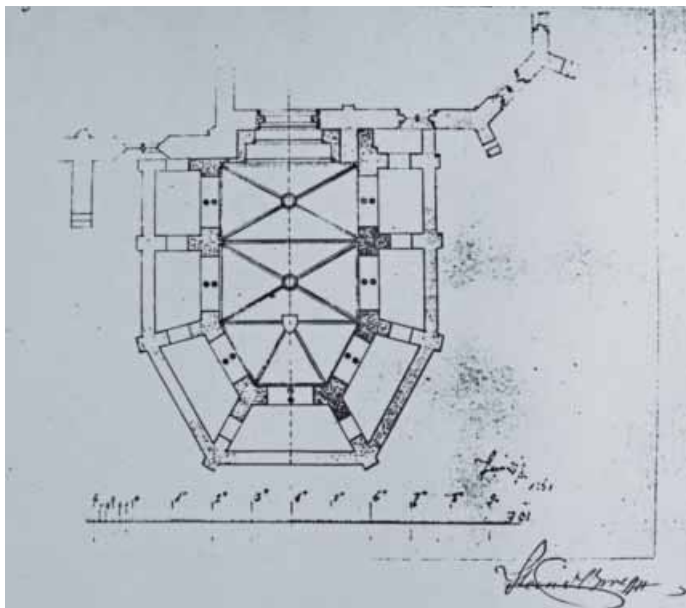

Jelzet: **101180**
 Eredeti jelzet: n.a.
 Tervrajz, hallgatói rajz, fotó: T
 Objektum: Kápolna alaprajza
 Megnevezés: n.a.
 Helység: n.a.
 Cím: n.a.
 Hrsz: n.a.
 Szerzőségi közlés: Steindl Imre
 Szignó: jobbra lent
 Keltezés: s.a.
 Hordozó: papír
 Technika: fénymásolat
 Lépték: n.a.
 Méret: 29,7x42 cm
 Állapot: jó
 Hagyaték: Steindl Imre
 Megjegyzés: kiállítási anyag

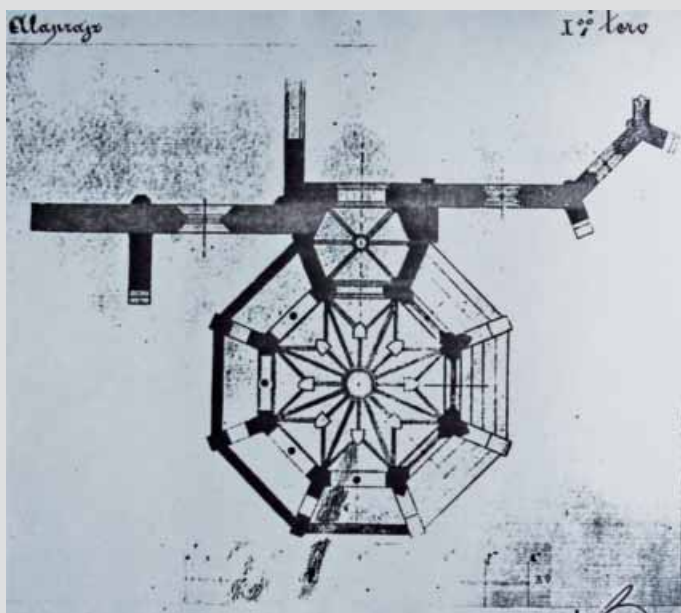

Jelzet: **101181**
 Eredeti jelzet: n.a.
 Tervrajz, hallgatói rajz, fotó: T
 Objektum: Kápolna alaprajza
 Megnevezés: Alaprajz, I-ső terv
 Helység: n.a.
 Cím: n.a.
 Hrsz: n.a.
 Szerzőségi közlés: Steindl Imre
 Szignó: jobbra lent
 Keltezés: s.a.
 Hordozó: papír
 Technika: fénymásolat
 Lépték: n.a.
 Méret: 29,7x42 cm
 Állapot: jó
 Hagyaték: Steindl Imre
 Megjegyzés: kiállítási anyag

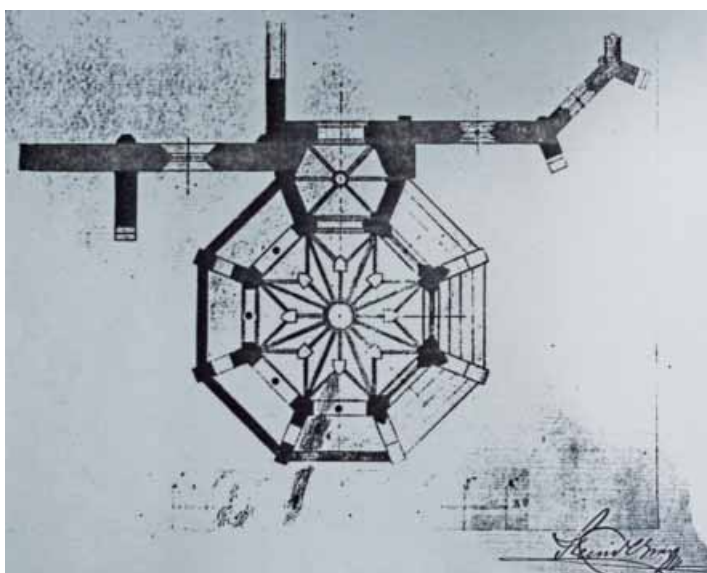

Jelzet: **101182**
 Eredeti jelzet: n.a.
 Tervrajz, hallgatói rajz, fotó: T
 Objektum: Kápolna alaprajza
 Megnevezés: n.a.
 Helység: n.a.
 Cím: n.a.
 Hrsz: n.a.
 Szerzőségi közlés: Steindl Imre
 Szignó: jobbra lent
 Keltezés: s.a.
 Hordozó: papír
 Technika: fénymásolat
 Lépték: n.a.
 Méret: 29,7x42 cm
 Állapot: jó
 Hagyaték: Steindl Imre
 Megjegyzés: kiállítási anyag

Jelzet: **101183**

Eredeti jelzet: n.a.

Tervrajz, hallgatói rajz, fotó: T

Objektum: Középület homlokzata

Megnevezés: Homlokzat.

Helység: n.a.

Cím: n.a.

Hrsz: n.a.

Szerzőségi közlés: Steindl Imre

Szignó: jobbra lent

Keltezés: s.a.

Hordozó: papír

Technika: fénymásolat

Lépték: n.a.

Méret: 21x32,3 cm

Állapot: jó

Hagyaték: Steindl Imre

Megjegyzés: kiállítási anyag

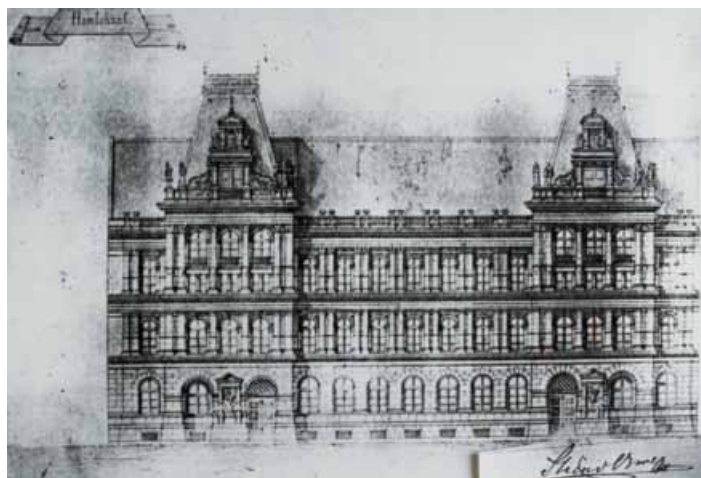

Jelzet: **101184**

Eredeti jelzet: n.a.

Tervrajz, hallgatói rajz, fotó: T

Objektum: Középület homlokzata

Megnevezés: Homlokzat.

Helység: n.a.

Cím: n.a.

Hrsz: n.a.

Szerzőségi közlés: Steindl Imre

Szignó: jobbra lent

Keltezés: s.a.

Hordozó: papír

Technika: fénymásolat

Lépték: n.a.

Méret: 29,7x42 cm

Állapot: jó

Hagyaték: Steindl Imre

Megjegyzés: kiállítási anyag

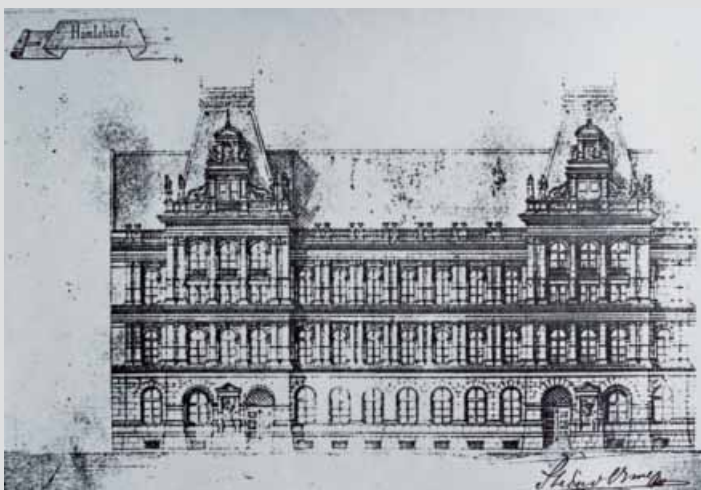

Jelzet: **101185**

Eredeti jelzet: n.a.

Tervrajz, hallgatói rajz, fotó: T

Objektum: Kápolna alaprajza

Megnevezés: n.a.

Helység: n.a.

Cím: n.a.

Hrsz: n.a.

Szerzőségi közlés: [Steindl Imre]

Szignó: n.a.

Keltezés: s.a.

Hordozó: papír

Technika: tus, akvarell

Lépték: n.a.

Méret: 29,5x26,5 cm

Állapot: jó

Hagyaték: Steindl Imre

Megjegyzés: kiállítási anyag

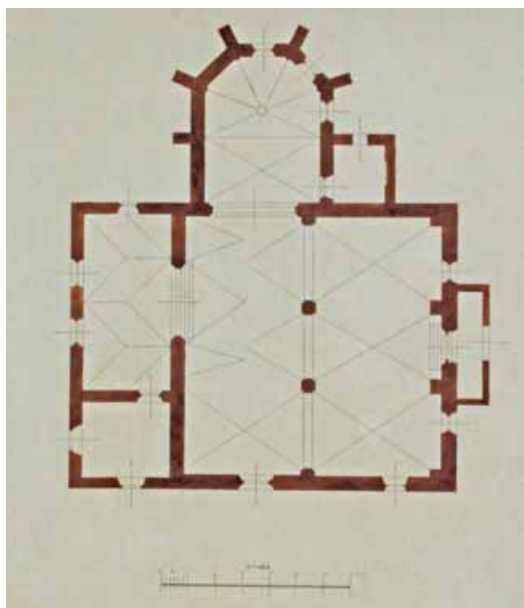

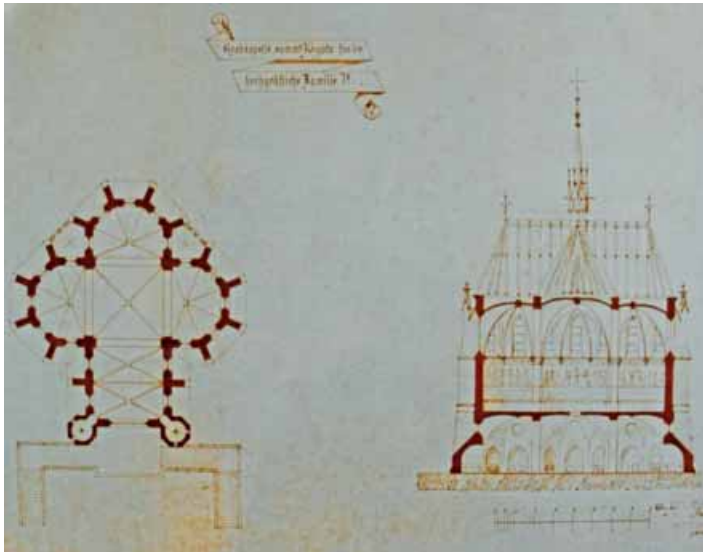

Jelzet: **101186**
 Eredeti jelzet: n.a.
 Tervrajz, hallgatói rajz, fotó: F
 Objektum: Sírkapolna terve
 Megnevezés: Grabkapelle sammt Krypta für die hochgräfliche Familie R.
 Helység: n.a.
 Cím: n.a.
 Hrsz: n.a.
 Szerzőségi közlés: Steindl Imre
 Szignó: jobbra lent
 Keltezés: s.a.
 Hordozó: fotópapír
 Technika: fotó
 Lépték: n.a.
 Méret: 24x30,6 cm
 Állapot: jó
 Hagyaték: Steindl Imre
 Megjegyzés: kiállítási anyag

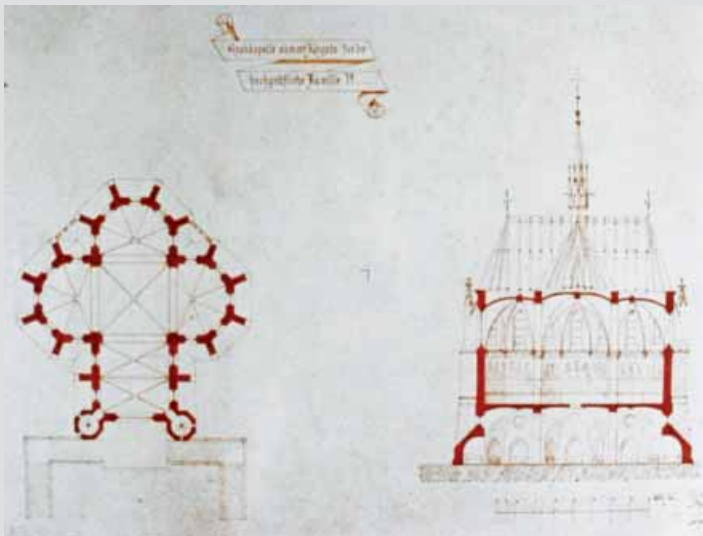

Jelzet: **101187**
 Eredeti jelzet: n.a.
 Tervrajz, hallgatói rajz, fotó: F
 Objektum: Sírkapolna terve
 Megnevezés: Grabkapelle sammt Krypta für die hochgräfliche Familie R.
 Helység: n.a.
 Cím: n.a.
 Hrsz: n.a.
 Szerzőségi közlés: Steindl Imre
 Szignó: jobbra lent
 Keltezés: s.a.
 Hordozó: fotópapír
 Technika: fotó
 Lépték: n.a.
 Méret: 24x30,6 cm
 Állapot: jó
 Hagyaték: Steindl Imre
 Megjegyzés: kiállítási anyag

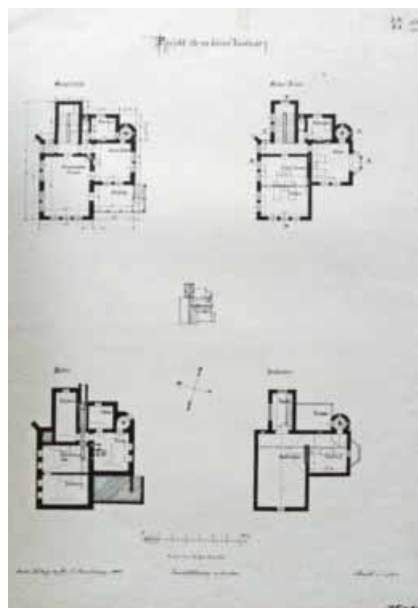

Jelzet: **101188**
 Eredeti jelzet: 75010
 Tervrajz, hallgatói rajz, fotó: T
 Objektum: Vidéki lak terve
 Megnevezés: Projekt für ein kleines Landhaus
 Helység: n.a.
 Cím: n.a.
 Hrsz: n.a.
 Szerzőségi közlés: Steindl Imre
 Szignó: jobbra lent
 Keltezés: s.a.
 Hordozó: fotópapír
 Technika: fotó
 Lépték: n.a.
 Méret: 24x30,6 cm
 Állapot: jó
 Hagyaték: Steindl Imre
 Megjegyzés: Wiener Bauhütte II. évf I. szám 55. lap autogr. Siccardisburg

Jelzet: **101189**

Eredeti jelzet: n.a.

Tervrajz, hallgatói rajz, fotó: T

Objektum: Országház homlokzati részlete

Megnevezés: n.a.

Helység: Budapest

Cím: n.a.

Hrsz: n.a.

Szerzőségi közlés: [Steindl Imre]

Szignó: n.a.

Keltezés: s.a.

Hordozó: papír

Technika: fénymásolat

Lépték: n.a.

Méret: 42x29,7 cm

Állapot: jó

Hagyaték: Steindl Imre

Megjegyzés: kiállítási anyag



Jelzet: **101190**

Eredeti jelzet: n.a.

Tervrajz, hallgatói rajz, fotó: T

Objektum: Országház homlokzati részlete

Megnevezés: n.a.

Helység: Budapest

Cím: n.a.

Hrsz: n.a.

Szerzőségi közlés: [Steindl Imre]

Szignó: n.a.

Keltezés: s.a.

Hordozó: papír

Technika: fénymásolat

Lépték: n.a.

Méret: 42x29,7 cm

Állapot: jó

Hagyaték: Steindl Imre

Megjegyzés: kiállítási anyag



Jelzet: **101191**

Eredeti jelzet: n.a.

Tervrajz, hallgatói rajz, fotó: T

Objektum: Országház homlokzati részlete

Megnevezés: n.a.

Helység: Budapest

Cím: n.a.

Hrsz: n.a.

Szerzőségi közlés: [Steindl Imre]

Szignó: n.a.

Keltezés: s.a.

Hordozó: papír

Technika: fénymásolat

Lépték: n.a.

Méret: 40,8x20,8 cm

Állapot: jó

Hagyaték: Steindl Imre

Megjegyzés: kiállítási anyag



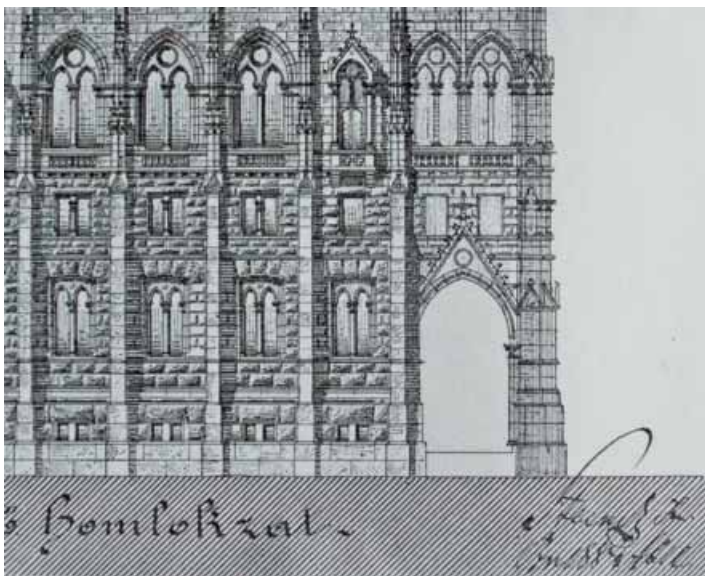

Jelzet: **101192**
 Eredeti jelzet: n.a.
 Tervrajz, hallgatói rajz, fotó: T
 Objektum: Országház homlokzati részlete
 Megnevezés: n.a.
 Helység: Budapest
 Cím: n.a.
 Hrsz: n.a.
 Szerzőségi közlés: Steindl Imre
 Szignó: jobbra lent
 Keltezés: 1884.02.02.
 Hordozó: papír
 Technika: fénymásolat
 Lépték: n.a.
 Méret: 21x29,7 cm
 Állapot: jó
 Hagyaték: Steindl Imre
 Megjegyzés: kiállítási anyag

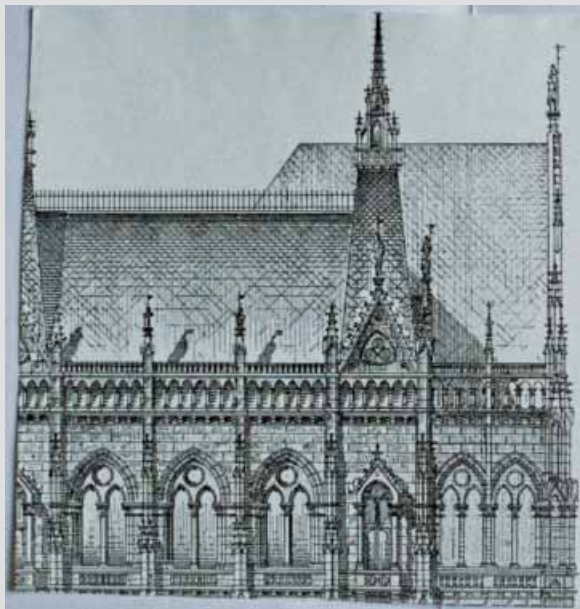

Jelzet: **101193**
 Eredeti jelzet: n.a.
 Tervrajz, hallgatói rajz, fotó: T
 Objektum: Országház homlokzati részlete
 Megnevezés: n.a.
 Helység: Budapest
 Cím: n.a.
 Hrsz: n.a.
 Szerzőségi közlés: [Steindl Imre]
 Szignó: n.a.
 Keltezés: s.a.
 Hordozó: papír
 Technika: fénymásolat
 Lépték: n.a.
 Méret: 21x29,7 cm
 Állapot: jó
 Hagyaték: Steindl Imre
 Megjegyzés: kiállítási anyag

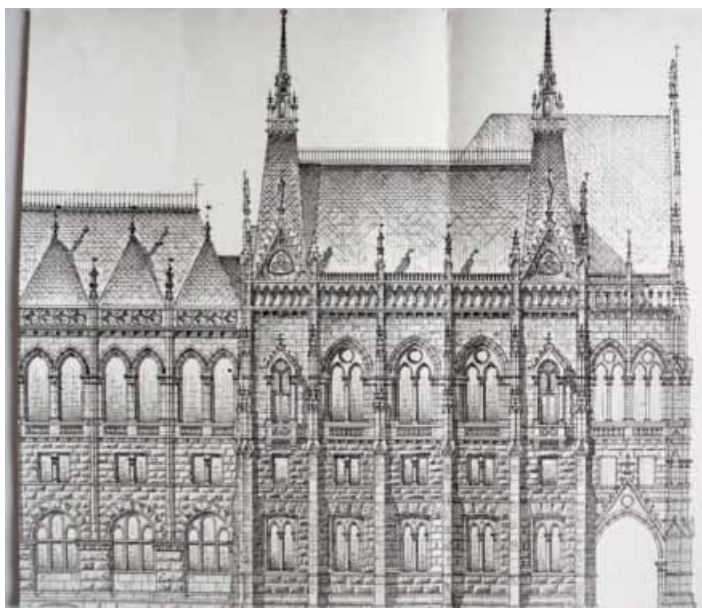

Jelzet: **101194**
 Eredeti jelzet: n.a.
 Tervrajz, hallgatói rajz, fotó: T
 Objektum: Országház homlokzati részlete
 Megnevezés: n.a.
 Helység: Budapest
 Cím: n.a.
 Hrsz: n.a.
 Szerzőségi közlés: [Steindl Imre]
 Szignó: n.a.
 Keltezés: s.a.
 Hordozó: papír
 Technika: fénymásolat
 Lépték: n.a.
 Méret: 29,7x42 cm
 Állapot: jó
 Hagyaték: Steindl Imre
 Megjegyzés: kiállítási anyag

Jelzet: **101195**

Eredeti jelzet: n.a.

Tervrajz, hallgatói rajz, fotó: T

Objektum: Országház alaprajza

Megnevezés: n.a.

Helység: Budapest

Cím: n.a.

Hrsz: n.a.

Szerzőségi közlés: [Steindl Imre]

Szignó: n.a.

Keltezés: s.a.

Hordozó: papír

Technika: fénymásolat

Lépték: n.a.

Méret: 21x29,7 cm

Állapot: jó

Hagyaték: Steindl Imre

Megjegyzés: kiállítási anyag

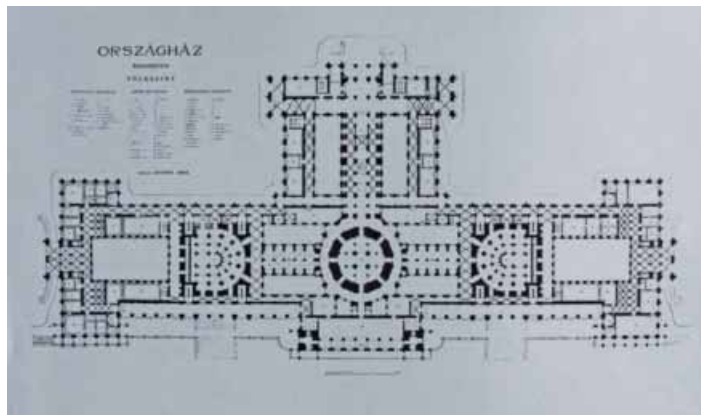

Jelzet: **101196**

Eredeti jelzet: n.a.

Tervrajz, hallgatói rajz, fotó: T

Objektum: Országház homlokzati részlete

Megnevezés: n.a.

Helység: Budapest

Cím: n.a.

Hrsz: n.a.

Szerzőségi közlés: [Steindl Imre]

Szignó: n.a.

Keltezés: s.a.

Hordozó: papír

Technika: fénymásolat

Lépték: n.a.

Méret: 21x29,7 cm

Állapot: jó

Hagyaték: Steindl Imre

Megjegyzés: kiállítási anyag



Jelzet: **101197**

Eredeti jelzet: n.a.

Tervrajz, hallgatói rajz, fotó: T

Objektum: Steindl Imre életreajza

Megnevezés: n.a.

Helység: Budapest

Cím: n.a.

Hrsz: n.a.

Szerzőségi közlés: n.a.

Szignó: n.a.

Keltezés: s.a.

Hordozó: papír

Technika: fénymásolat

Lépték: n.a.

Méret: 29,7x21 cm

Állapot: jó

Hagyaték: Steindl Imre

Megjegyzés: kiállítási anyag

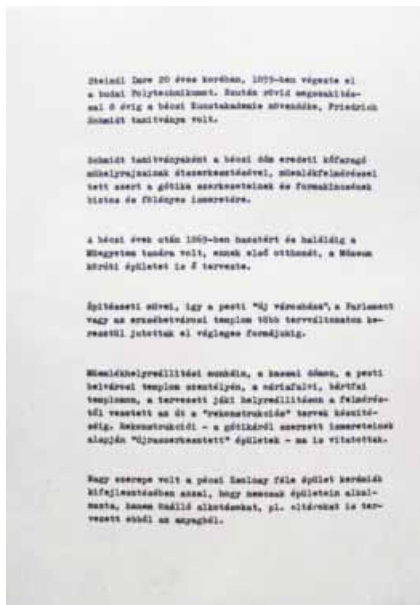

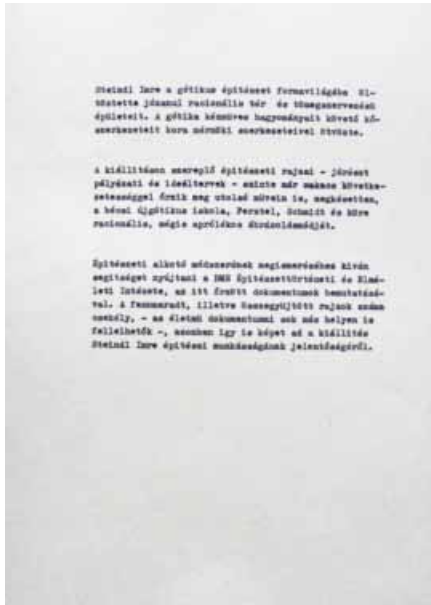

Jelzet: **101198**
 Eredeti jelzet: n.a.
 Tervrajz, hallgatói rajz, fotó: T
 Objektum: Steindl Imre életreajza
 Megnevezés: n.a.
 Helység: Budapest
 Cím: n.a.
 Hrsz: n.a.
 Szerzőségi közlés: n.a.
 Szignó: n.a.
 Keltezés: s.a.
 Hordozó: papír
 Technika: fénymásolat
 Lépték: n.a.
 Méret: 29,7x21 cm
 Állapot: jó
 Hagyaték: Steindl Imre
 Megjegyzés: kiállítási anyag

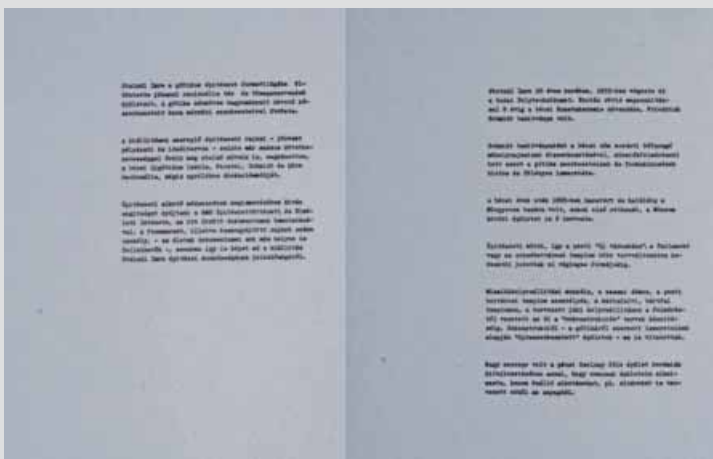

Jelzet: **101199**
 Eredeti jelzet: n.a.
 Tervrajz, hallgatói rajz, fotó: T
 Objektum: Steindl Imre életreajza
 Megnevezés: n.a.
 Helység: Budapest
 Cím: n.a.
 Hrsz: n.a.
 Szerzőségi közlés: n.a.
 Szignó: n.a.
 Keltezés: s.a.
 Hordozó: papír
 Technika: fénymásolat
 Lépték: n.a.
 Méret: 21x29,7 cm
 Állapot: jó
 Hagyaték: Steindl Imre
 Megjegyzés: kiállítási anyag

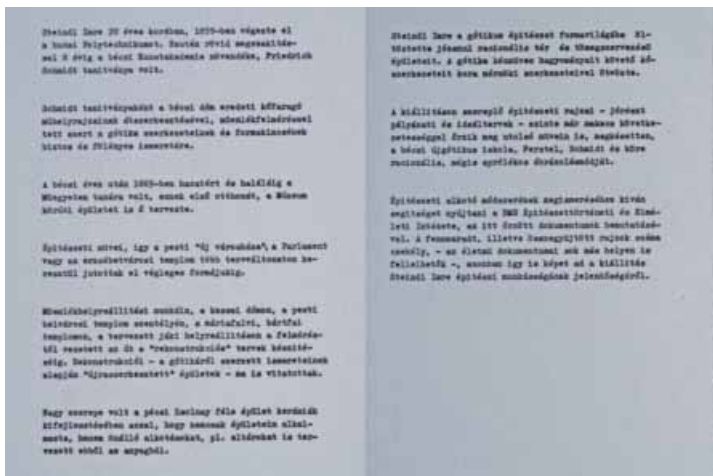

Jelzet: **101200**
 Eredeti jelzet: n.a.
 Tervrajz, hallgatói rajz, fotó: T
 Objektum: Steindl Imre életreajza
 Megnevezés: n.a.
 Helység: Budapest
 Cím: n.a.
 Hrsz: n.a.
 Szerzőségi közlés: n.a.
 Szignó: n.a.
 Keltezés: s.a.
 Hordozó: papír
 Technika: fénymásolat
 Lépték: n.a.
 Méret: 21x29,7 cm
 Állapot: jó
 Hagyaték: Steindl Imre
 Megjegyzés: kiállítási anyag

Jelzet: **101201**
 Eredeti jelzet: n.a.
 Tervrajz, hallgatói rajz, fotó: T
 Objektum: Steindl Imre életreajza
 Megnevezés: n.a.
 Helység: Budapest
 Cím: n.a.
 Hrsz: n.a.
 Szerzőségi közlés: n.a.
 Szignó: n.a.
 Keltezés: s.a.
 Hordozó: papír
 Technika: fénymásolat
 Lépték: n.a.
 Méret: 29,7x21 cm
 Állapot: jó
 Hagyaték: Steindl Imre
 Megjegyzés: kiállítási anyag

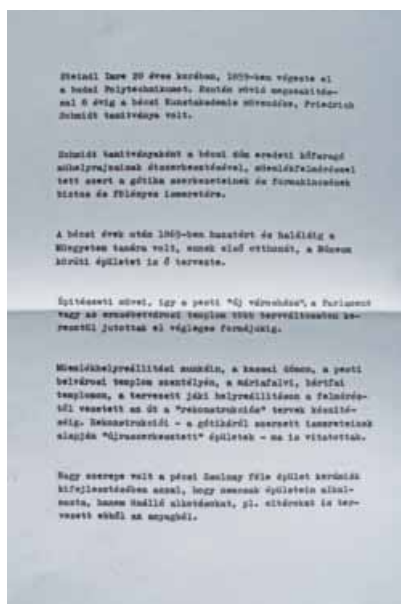

Jelzet: **101202**
 Eredeti jelzet: n.a.
 Tervrajz, hallgatói rajz, fotó: T
 Objektum: Kiállítási képalírás
 Megnevezés: n.a.
 Helység: Budapest
 Cím: n.a.
 Hrsz: n.a.
 Szerzőségi közlés: n.a.
 Szignó: n.a.
 Keltezés: [1989]
 Hordozó: papír
 Technika: fénymásolat
 Lépték: n.a.
 Méret: 21x29,7 cm
 Állapot: jó
 Hagyaték: Steindl Imre
 Megjegyzés: kiállítási anyag



Jelzet: **101203**
 Eredeti jelzet: n.a.
 Tervrajz, hallgatói rajz, fotó: T
 Objektum: Kiállítási képalírás
 Megnevezés: n.a.
 Helység: Budapest
 Cím: n.a.
 Hrsz: n.a.
 Szerzőségi közlés: n.a.
 Szignó: n.a.
 Keltezés: [1989]
 Hordozó: papír
 Technika: fénymásolat
 Lépték: n.a.
 Méret: 21x29,7 cm
 Állapot: jó
 Hagyaték: Steindl Imre
 Megjegyzés: kiállítási anyag





Jelzet: **101204**
Eredeti jelzet: n.a.
Tervrajz, hallgatói rajz, fotó: T
Objektum: Konferencia meghívó
Megnevezés: n.a.
Helység: Budapest
Cím: n.a.
Hrsz: n.a.
Szerzőségi közlés: n.a.
Szignó: n.a.
Keltezés: [1989.05.]
Hordozó: papír
Technika: fénymásolat
Lépték: n.a.
Méret: 35x25 cm
Állapot: jó
Hagyaték: Steindl Imre
Megjegyzés: kiállítási anyag

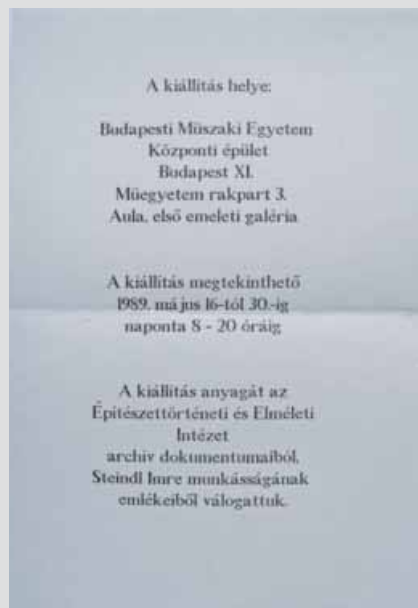

Jelzet: **101205**
Eredeti jelzet: n.a.
Tervrajz, hallgatói rajz, fotó: T
Objektum: Kiállítás meghívó
Megnevezés: n.a.
Helység: Budapest
Cím: n.a.
Hrsz: n.a.
Szerzőségi közlés: n.a.
Szignó: n.a.
Keltezés: [1989]
Hordozó: papír
Technika: fénymásolat
Lépték: n.a.
Méret: 35x25 cm
Állapot: jó
Hagyaték: Steindl Imre
Megjegyzés: kiállítási anyag

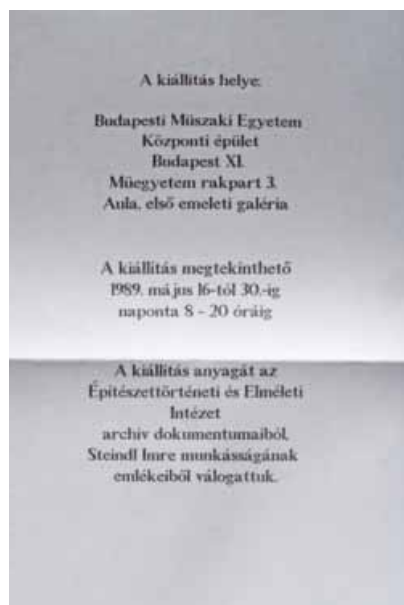

Jelzet: **101206**
Eredeti jelzet: n.a.
Tervrajz, hallgatói rajz, fotó: T
Objektum: Kiállítás meghívó
Megnevezés: n.a.
Helység: Budapest
Cím: n.a.
Hrsz: n.a.
Szerzőségi közlés: n.a.
Szignó: n.a.
Keltezés: [1989]
Hordozó: papír
Technika: fénymásolat
Lépték: n.a.
Méret: 42x29,7 cm
Állapot: jó
Hagyaték: Steindl Imre
Megjegyzés: kiállítási anyag

Jelzet: **101207**
 Eredeti jelzet: n.a.
 Tervrajz, hallgatói rajz, fotó: T
 Objektum: Kiállítás meghívó
 Megnevezés: n.a.
 Helység: Budapest
 Cím: n.a.
 Hrsz: n.a.
 Szerzőségi közlés: n.a.
 Szignó: n.a.
 Keltezés: [1989]
 Hordozó: papír
 Technika: fénymásolat
 Lépték: n.a.
 Méret: 42x29,7 cm
 Állapot: jó
 Hagyaték: Steindl Imre
 Megjegyzés: kiállítási anyag



Jelzet: **101208**
 Eredeti jelzet: n.a.
 Tervrajz, hallgatói rajz, fotó: T
 Objektum: Foerk Ernő visszaemlékezése
 Steindl Imrére
 Megnevezés: n.a.
 Helység: Budapest
 Cím: n.a.
 Hrsz: n.a.
 Szerzőségi közlés: n.a.
 Szignó: n.a.
 Keltezés: [1989]
 Hordozó: papír
 Technika: fénymásolat
 Lépték: n.a.
 Méret: 29,7x21 cm
 Állapot: jó
 Hagyaték: Steindl Imre
 Megjegyzés: kiállítási anyag

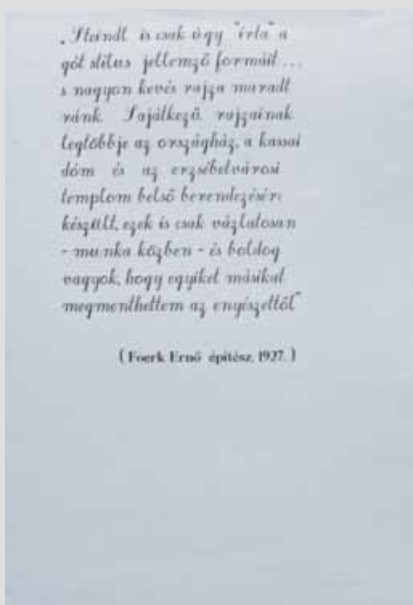

Jelzet: **101209**
 Eredeti jelzet: n.a.
 Tervrajz, hallgatói rajz, fotó: T
 Objektum: Foerk Ernő visszaemlékezése Steindl Imrére
 Megnevezés: n.a.
 Helység: Budapest
 Cím: n.a.
 Hrsz: n.a.
 Szerzőségi közlés: n.a.
 Szignó: n.a.
 Keltezés: [1989]
 Hordozó: papír
 Technika: fénymásolat
 Lépték: n.a.
 Méret: 42x29,7 cm
 Állapot: jó
 Hagyaték: Steindl Imre
 Megjegyzés: kiállítási anyag a lap mindkét oldalán azonos forrásból származó fénymásolat

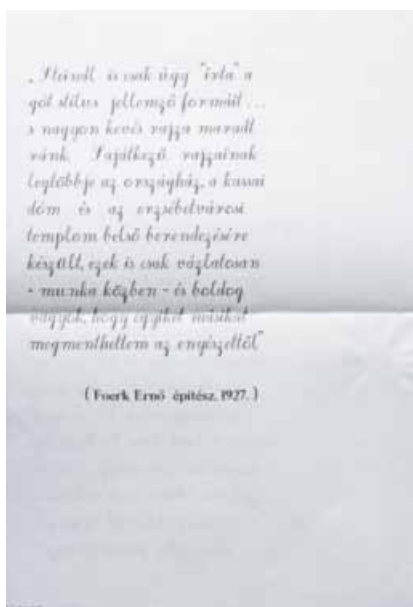

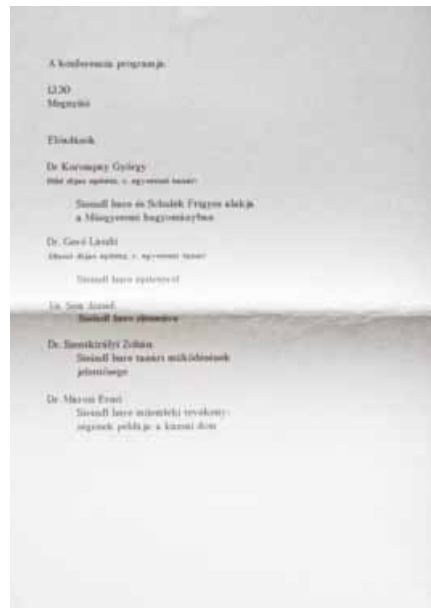

Jelzet: **101210**
 Eredeti jelzet: n.a.
 Tervrajz, hallgatói rajz, fotó: T
 Objektum: Steindl Imre konferencia program
 Megnevezés: n.a.
 Helység: Budapest
 Cím: n.a.
 Hrsz: n.a.
 Szerzőségi közlés: n.a.
 Szignó: n.a.
 Keltezés: [1989]
 Hordozó: papír
 Technika: fénymásolat
 Lépték: n.a.
 Méret: 42x29,7 cm
 Állapot: jó
 Hagyaték: Steindl Imre
 Megjegyzés: kiállítási anyag



Jelzet: **101211**
 Eredeti jelzet: n.a.
 Tervrajz, hallgatói rajz, fotó: T
 Objektum: Magyar építészek arcképei
 Megnevezés: n.a.
 Helység: Budapest
 Cím: n.a.
 Hrsz: n.a.
 Szerzőségi közlés: n.a.
 Szignó: n.a.
 Keltezés: [1989]
 Hordozó: papír
 Technika: fénymásolat
 Lépték: n.a.
 Méret: 29,7x21 cm
 Állapot: jó
 Hagyaték: Steindl Imre
 Megjegyzés: kiállítási anyag



Jelzet: **101212**
 Eredeti jelzet: n.a.
 Tervrajz, hallgatói rajz, fotó: T
 Objektum: Steindl Imre arcképe
 Megnevezés: n.a.
 Helység: Budapest
 Cím: n.a.
 Hrsz: n.a.
 Szerzőségi közlés: n.a.
 Szignó: n.a.
 Keltezés: [1989]
 Hordozó: papír
 Technika: fénymásolat
 Lépték: n.a.
 Méret: 29,7x21 cm
 Állapot: jó
 Hagyaték: Steindl Imre
 Megjegyzés: kiállítási anyag



Jelzet: **101213**

Eredeti jelzet: n.a.

Tervrajz, hallgatói rajz, fotó: T

Objektum: Steindl Imre arcképe

Megnevezés: n.a.

Helység: Budapest

Cím: n.a.

Hrsz: n.a.

Szerzőségi közlés: n.a.

Szignó: n.a.

Keltezés: [1989]

Hordozó: papír

Technika: fénymásolat

Lépték: n.a.

Méret: 14,2x10,5 cm

Állapot: jó

Hagyaték: Steindl Imre

Megjegyzés: kiállítási anyag



Jelzet: **101214**

Eredeti jelzet: n.a.

Tervrajz, hallgatói rajz, fotó: T

Objektum: Kiállítás meghívó

Megnevezés: n.a.

Helység: Budapest

Cím: n.a.

Hrsz: n.a.

Szerzőségi közlés: n.a.

Szignó: n.a.

Keltezés: [1989]

Hordozó: papír

Technika: fénymásolat

Lépték: n.a.

Méret: 14,8x29,7

Állapot: jó

Hagyaték: Steindl Imre

Megjegyzés: kiállítási anyag

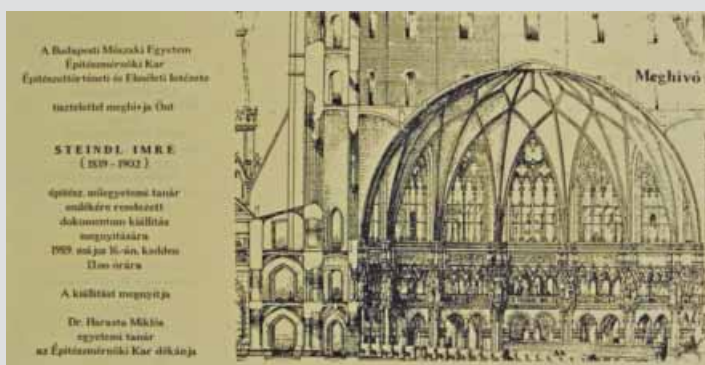

Jelzet: **101215**

Eredeti jelzet: n.a.

Tervrajz, hallgatói rajz, fotó: T

Objektum: Kiállítás meghívó

Megnevezés: n.a.

Helység: Budapest

Cím: n.a.

Hrsz: n.a.

Szerzőségi közlés: n.a.

Szignó: n.a.

Keltezés: [1989]

Hordozó: papír

Technika: fénymásolat

Lépték: n.a.

Méret: 14,8x29,8

Állapot: jó

Hagyaték: Steindl Imre

Megjegyzés: kiállítási anyag

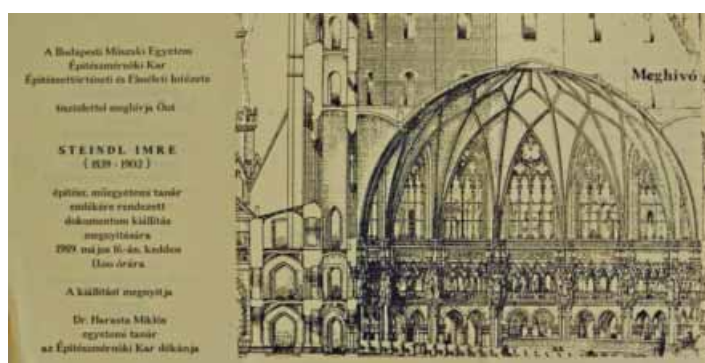

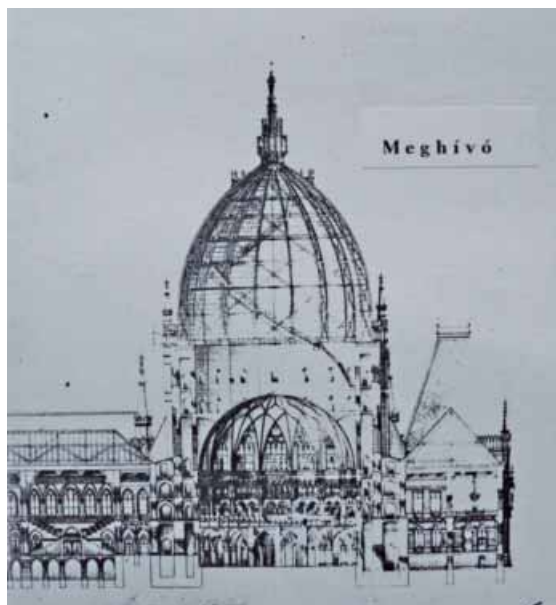

Jelzet: **101216**
 Eredeti jelzet: n.a.
 Tervrajz, hallgatói rajz, fotó: T
 Objektum: Kiállítás meghívó címlapja
 Megnevezés: n.a.
 Helység: Budapest
 Cím: n.a.
 Hrsz: n.a.
 Szerzőségi közlés: n.a.
 Szignó: n.a.
 Keltezés: [1989]
 Hordozó: papír
 Technika: fénymásolat
 Lépték: n.a.
 Méret: 29,7x21 cm
 Állapot: jó
 Hagyaték: Steindl Imre
 Megjegyzés: kiállítási anyag

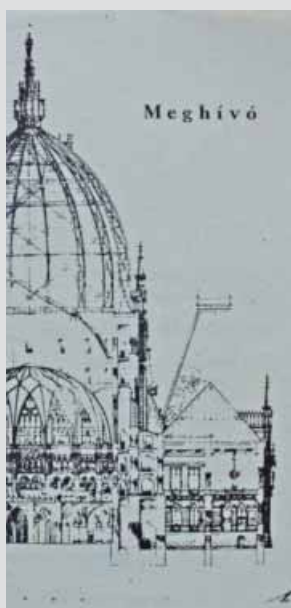

Jelzet: **101217**
 Eredeti jelzet: n.a.
 Tervrajz, hallgatói rajz, fotó: T
 Objektum: Kiállítás meghívó
 Megnevezés: n.a.
 Helység: Budapest
 Cím: n.a.
 Hrsz: n.a.
 Szerzőségi közlés: n.a.
 Szignó: n.a.
 Keltezés: 1989.05.
 Hordozó: papír
 Technika: fénymásolat
 Lépték: n.a.
 Méret: 29,7x21 cm
 Állapot: jó
 Hagyaték: Steindl Imre
 Megjegyzés: kiállítási anyag



Jelzet: **101218**
 Eredeti jelzet: n.a.
 Tervrajz, hallgatói rajz, fotó: T
 Objektum: Kiállítás meghívó
 Megnevezés: n.a.
 Helység: Budapest
 Cím: n.a.
 Hrsz: n.a.
 Szerzőségi közlés: n.a.
 Szignó: n.a.
 Keltezés: [1989]
 Hordozó: papír
 Technika: fénymásolat
 Lépték: n.a.
 Méret: 15x29,7 cm
 Állapot: jó
 Hagyaték: Steindl Imre
 Megjegyzés: kiállítási anyag

Jelzet: **101219**

Eredeti jelzet: n.a.

Tervrajz, hallgatói rajz, fotó: T

Objektum: Steindl Imre arcképe

Megnevezés: n.a.

Helység: Budapest

Cím: n.a.

Hrsz: n.a.

Szerzőségi közlés: n.a.

Szignó: n.a.

Keltezés: [1989]

Hordozó: papír

Technika: fénymásolat

Lépték: n.a.

Méret: 29,7x21 cm

Állapot: jó

Hagyaték: Steindl Imre

Megjegyzés: kiállítási anyag



Jelzet: **101220**

Eredeti jelzet: n.a.

Tervrajz, hallgatói rajz, fotó: T

Objektum: Kiállítás meghívó címlapja

Megnevezés: n.a.

Helység: Budapest

Cím: n.a.

Hrsz: n.a.

Szerzőségi közlés: n.a.

Szignó: n.a.

Keltezés: [1989]

Hordozó: papír

Technika: fénymásolat

Lépték: n.a.

Méret: 29,7x21 cm

Állapot: jó

Hagyaték: Steindl Imre

Megjegyzés: kiállítási anyag

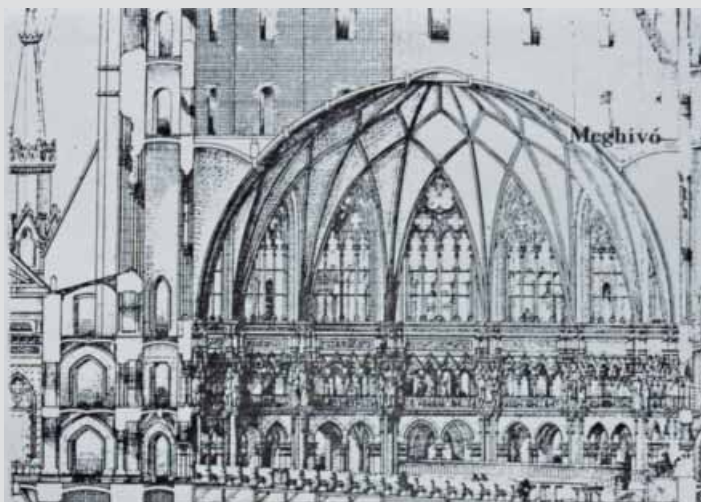

Jelzet: **101221**

Eredeti jelzet: n.a.

Tervrajz, hallgatói rajz, fotó: T

Objektum: Kiállítás meghívó címlapja

Megnevezés: n.a.

Helység: Budapest

Cím: n.a.

Hrsz: n.a.

Szerzőségi közlés: n.a.

Szignó: n.a.

Keltezés: [1989]

Hordozó: papír

Technika: fénymásolat

Lépték: n.a.

Méret: 29,7x21 cm

Állapot: jó

Hagyaték: Steindl Imre

Megjegyzés: kiállítási anyag

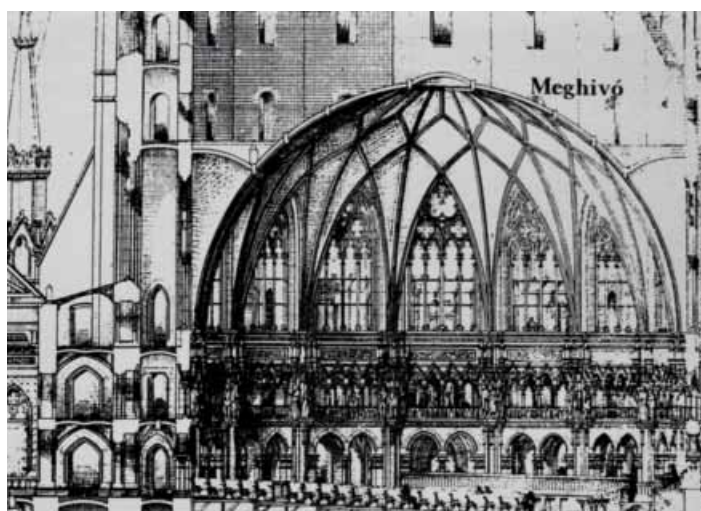

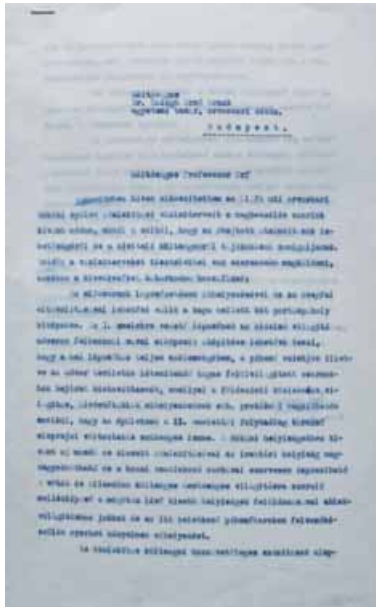

Jelzet: **101222**
 Eredeti jelzet: n.a.
 Tervrajz, hallgatói rajz, fotó: T
 Objektum: Pázmány Péter Tudományegyetem Bölcsészeti
 Kar, Kismarty Lechner Jenő levele Dr. Balogh Ernőnek 1/2
 Megnevezés: n.a.
 Helység: Budapest
 Cím: n.a.
 Hrsz: n.a.
 Szerzőségi közlés: [i.d.Kismarty Lechner Jenő]
 Szignó: n.a.
 Keltetés: 1934.04.18.
 Hordozó: papír
 Technika: géppírás
 Lépték: n.a.
 Méret: 33,7x20,8 cm
 Állapot: jó
 Hagyaték: id.Kismarty-Lechner Jenő
 Megjegyzés: 101222-101240 jelzetig összetartozó anyag

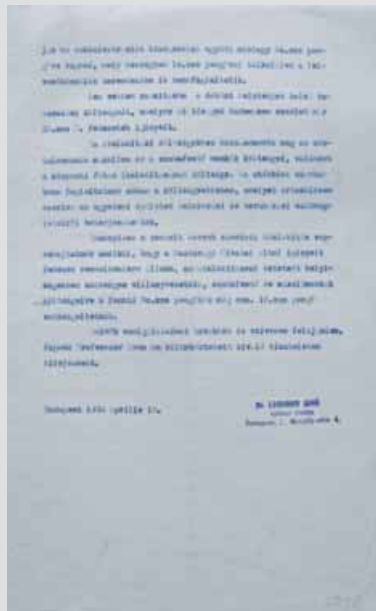

Jelzet: **101223**
 Eredeti jelzet: n.a.
 Tervrajz, hallgatói rajz, fotó: T
 Objektum: Pázmány Péter Tudományegyetem Bölcsészeti
 Kar, Kismarty Lechner Jenő levele Dr. Balogh Ernőnek 2/2
 Megnevezés: n.a.
 Helység: Budapest
 Cím: n.a.
 Hrsz: n.a.
 Szerzőségi közlés: id. Kismarty Lechner Jenő
 Szignó: jobbra lent
 Keltetés: 1934.04.18.
 Hordozó: papír
 Technika: géppírás
 Lépték: n.a.
 Méret: 33,7x20,8 cm
 Állapot: jó
 Hagyaték: id. Kismarty-Lechner Jenő
 Megjegyzés: 101222-101240 jelzetig összetartozó anyag



Jelzet: **101224**
 Eredeti jelzet: n.a.
 Tervrajz, hallgatói rajz, fotó: T
 Objektum: Pázmány Péter Tudományegyetem Bölcsészeti
 Kar, Kismarty Lechner Jenő levele Dr. Balogh Ernőnek
 Megnevezés: n.a.
 Helység: Budapest
 Cím: n.a.
 Hrsz: n.a.
 Szerzőségi közlés: [i.d. Kismarty Lechner Jenő]
 Szignó: n.a.
 Keltetés: 1934.05.11.
 Hordozó: papír
 Technika: géppírás
 Lépték: n.a.
 Méret: 33,7x20,8 cm
 Állapot: jó
 Hagyaték: id. Kismarty-Lechner Jenő
 Megjegyzés: 101222-101240 jelzetig összetartozó anyag



Jelzet: **101225**
 Eredeti jelzet: n.a.
 Tervrajz, hallgatói rajz, fotó: T
 Objektum: Pázmány Péter Tudományegyetem
 Bölcsészeti Kar, Költségbeclés
 Megnevezés: n.a.
 Helység: Budapest
 Cím: n.a.
 Hrsz: n.a.
 Szerzőségi közlés: id.Kismarty Lechner Jenő
 Szignó: jobbra lent
 Keltezés: 1934.05.09.
 Hordozó: papír
 Technika: gépirás
 Lépték: n.a.
 Méret: 33,7x20,8 cm
 Állapot: jó
 Hagyaték: id. Kismarty-Lechner Jenő
 Megjegyzés: 101222-101240 jelzetig összetartozó anyag

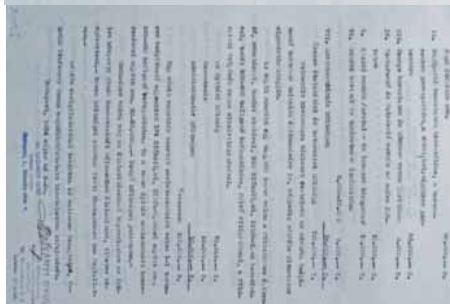
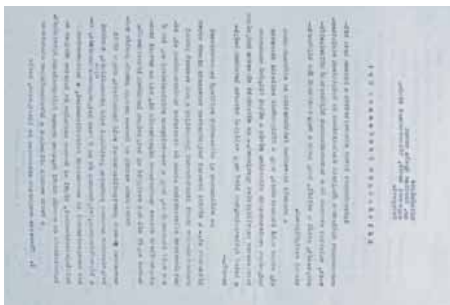

Jelzet: **101226**
 Eredeti jelzet: n.a.
 Tervrajz, hallgatói rajz, fotó: T
 Objektum: Pázmány Péter Tudományegyetem
 Bölcsészeti Kar, Költségbeclés
 Megnevezés: n.a.
 Helység: Budapest
 Cím: n.a.
 Hrsz: n.a.
 Szerzőségi közlés: [id. Kismarty Lechner Jenő]
 Szignó: n.a.
 Keltezés: 1934.04.24.
 Hordozó: papír
 Technika: gépirás
 Lépték: n.a.
 Méret: 29,7x22,9 cm
 Állapot: jó
 Hagyaték: id. Kismarty-Lechner Jenő
 Megjegyzés: 101222-101240 jelzetig összetartozó anyag

BESZÉDES OTTÓ	
FÜZETEK ÉS HANGKÉPES MŰVEK	
BUDAPEST, V. KERÜLET, RÁKÓCI UTCA 10. SZÁMÚ HÍVÓ	
TELEFON: 96-6-25	
Küldemény	
Dr. LECHNER OTTÓ úrnak ajánlotta tisztelettel	
Ez a költségvetés a Pázmány Péter Tudományegyetem Bölcsészeti Karjának költségvetésének részét képezi.	
A költségvetés a következők szerint alakult:	
1.	A költségvetés a következők szerint alakult:
2.	A költségvetés a következők szerint alakult:
3.	A költségvetés a következők szerint alakult:
4.	A költségvetés a következők szerint alakult:
5.	A költségvetés a következők szerint alakult:
6.	A költségvetés a következők szerint alakult:
7.	A költségvetés a következők szerint alakult:
8.	A költségvetés a következők szerint alakult:
9.	A költségvetés a következők szerint alakult:
10.	A költségvetés a következők szerint alakult:
11.	A költségvetés a következők szerint alakult:
12.	A költségvetés a következők szerint alakult:
13.	A költségvetés a következők szerint alakult:
14.	A költségvetés a következők szerint alakult:
15.	A költségvetés a következők szerint alakult:
16.	A költségvetés a következők szerint alakult:
17.	A költségvetés a következők szerint alakult:
18.	A költségvetés a következők szerint alakult:
19.	A költségvetés a következők szerint alakult:
20.	A költségvetés a következők szerint alakult:
21.	A költségvetés a következők szerint alakult:
22.	A költségvetés a következők szerint alakult:
23.	A költségvetés a következők szerint alakult:
24.	A költségvetés a következők szerint alakult:
25.	A költségvetés a következők szerint alakult:
26.	A költségvetés a következők szerint alakult:
27.	A költségvetés a következők szerint alakult:
28.	A költségvetés a következők szerint alakult:
29.	A költségvetés a következők szerint alakult:
30.	A költségvetés a következők szerint alakult:
31.	A költségvetés a következők szerint alakult:
32.	A költségvetés a következők szerint alakult:
33.	A költségvetés a következők szerint alakult:
34.	A költségvetés a következők szerint alakult:
35.	A költségvetés a következők szerint alakult:
36.	A költségvetés a következők szerint alakult:
37.	A költségvetés a következők szerint alakult:
38.	A költségvetés a következők szerint alakult:
39.	A költségvetés a következők szerint alakult:
40.	A költségvetés a következők szerint alakult:
41.	A költségvetés a következők szerint alakult:
42.	A költségvetés a következők szerint alakult:
43.	A költségvetés a következők szerint alakult:
44.	A költségvetés a következők szerint alakult:
45.	A költségvetés a következők szerint alakult:
46.	A költségvetés a következők szerint alakult:
47.	A költségvetés a következők szerint alakult:
48.	A költségvetés a következők szerint alakult:
49.	A költségvetés a következők szerint alakult:
50.	A költségvetés a következők szerint alakult:
51.	A költségvetés a következők szerint alakult:
52.	A költségvetés a következők szerint alakult:
53.	A költségvetés a következők szerint alakult:
54.	A költségvetés a következők szerint alakult:
55.	A költségvetés a következők szerint alakult:
56.	A költségvetés a következők szerint alakult:
57.	A költségvetés a következők szerint alakult:
58.	A költségvetés a következők szerint alakult:
59.	A költségvetés a következők szerint alakult:
60.	A költségvetés a következők szerint alakult:
61.	A költségvetés a következők szerint alakult:
62.	A költségvetés a következők szerint alakult:
63.	A költségvetés a következők szerint alakult:
64.	A költségvetés a következők szerint alakult:
65.	A költségvetés a következők szerint alakult:
66.	A költségvetés a következők szerint alakult:
67.	A költségvetés a következők szerint alakult:
68.	A költségvetés a következők szerint alakult:
69.	A költségvetés a következők szerint alakult:
70.	A költségvetés a következők szerint alakult:
71.	A költségvetés a következők szerint alakult:
72.	A költségvetés a következők szerint alakult:
73.	A költségvetés a következők szerint alakult:
74.	A költségvetés a következők szerint alakult:
75.	A költségvetés a következők szerint alakult:
76.	A költségvetés a következők szerint alakult:
77.	A költségvetés a következők szerint alakult:
78.	A költségvetés a következők szerint alakult:
79.	A költségvetés a következők szerint alakult:
80.	A költségvetés a következők szerint alakult:
81.	A költségvetés a következők szerint alakult:
82.	A költségvetés a következők szerint alakult:
83.	A költségvetés a következők szerint alakult:
84.	A költségvetés a következők szerint alakult:
85.	A költségvetés a következők szerint alakult:
86.	A költségvetés a következők szerint alakult:
87.	A költségvetés a következők szerint alakult:
88.	A költségvetés a következők szerint alakult:
89.	A költségvetés a következők szerint alakult:
90.	A költségvetés a következők szerint alakult:
91.	A költségvetés a következők szerint alakult:
92.	A költségvetés a következők szerint alakult:
93.	A költségvetés a következők szerint alakult:
94.	A költségvetés a következők szerint alakult:
95.	A költségvetés a következők szerint alakult:
96.	A költségvetés a következők szerint alakult:
97.	A költségvetés a következők szerint alakult:
98.	A költségvetés a következők szerint alakult:
99.	A költségvetés a következők szerint alakult:
100.	A költségvetés a következők szerint alakult:

Jelzet: **101227**
 Eredeti jelzet: n.a.
 Tervrajz, hallgatói rajz, fotó: T
 Objektum: Pázmány Péter Tudományegyetem
 Bölcsészeti Kar Földszinti alaprajz
 Megnevezés: A M. Kir. Pázmány Péter Tudományegyetem,
 Bölcsészeti Kar épülete
 Helység: Budapest
 Cím: n.a.
 Hrsz: n.a.
 Szerzőségi közlés: [id. Kismarty Lechner Jenő]
 Szignó: n.a.
 Keltezés: s.a.
 Hordozó: pausz
 Technika: ceruza
 Lépték: 1:200
 Méret: 42,6x54,2 cm
 Állapot: jó
 Hagyaték: id. Kismarty-Lechner Jenő
 Megjegyzés: 101222-101240 jelzetig összetartozó anyag

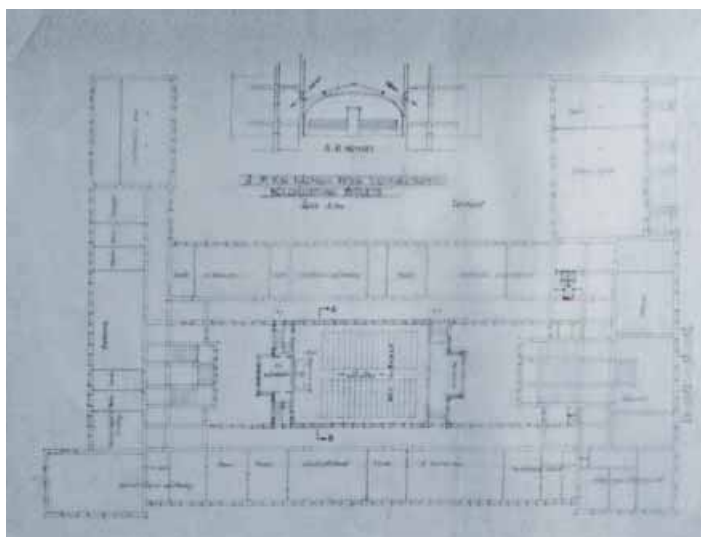

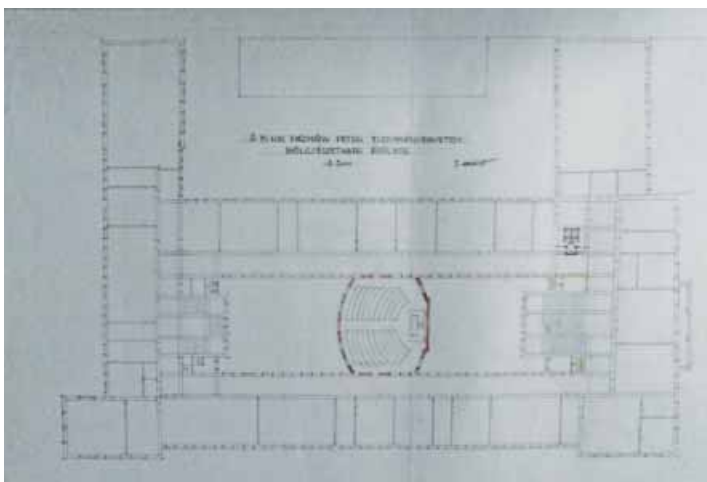

Jelzet: **101228**
 Eredeti jelzet: n.a.
 Tervrajz, hallgatói rajz, fotó: T
 Objektum: Pázmány Péter Tudományegyetem Bölcsészeti
 Kar, Emeleti alaprajz
 Megnevezés: A M. Kir. Pázmány Péter Tudományegyetem,
 Bölcsészeti Kar épülete
 Helység: Budapest
 Cím: n.a.
 Hrsz: n.a.
 Szerzőségi közlés: [id. Kismarty Lechner Jenő]
 Szignó: n.a.
 Keltezés: s.a.
 Hordozó: pausz
 Technika: ceruza
 Lépték: 1:200
 Méret: 42,6x54,2 cm
 Állapot: jó
 Hagyaték: id. Kismarty-Lechner Jenő
 Megjegyzés: 101222-101240 jelzetig összetartozó anyag

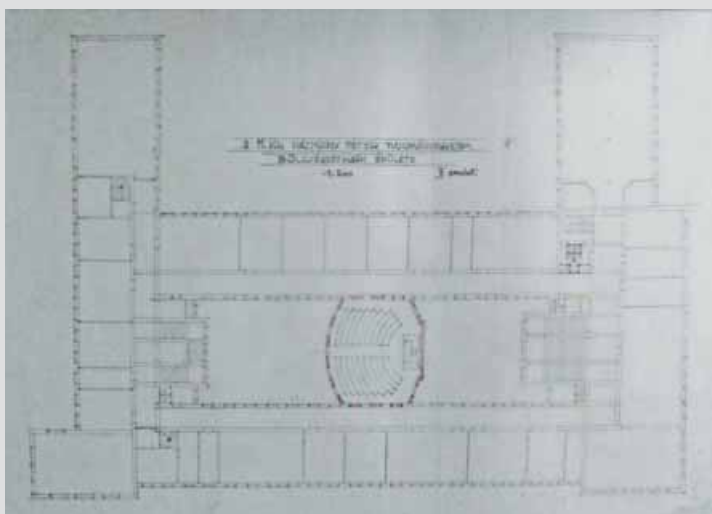

Jelzet: **101229**
 Eredeti jelzet: n.a.
 Tervrajz, hallgatói rajz, fotó: T
 Objektum: Pázmány Péter Tudományegyetem Bölcsészeti
 Kar, Második emeleti alaprajz
 Megnevezés: A M. Kir. Pázmány Péter Tudományegyetem
 Bölcsészeti Kar épülete
 Helység: Budapest
 Cím: n.a.
 Hrsz: n.a.
 Szerzőségi közlés: [id. Kismarty Lechner Jenő]
 Szignó: n.a.
 Keltezés: s.a.
 Hordozó: pausz
 Technika: ceruza
 Lépték: 1:200
 Méret: 36,1x42,1 cm
 Állapot: jó
 Hagyaték: id. Kismarty-Lechner Jenő
 Megjegyzés: 101222-101240 jelzetig összetartozó anyag

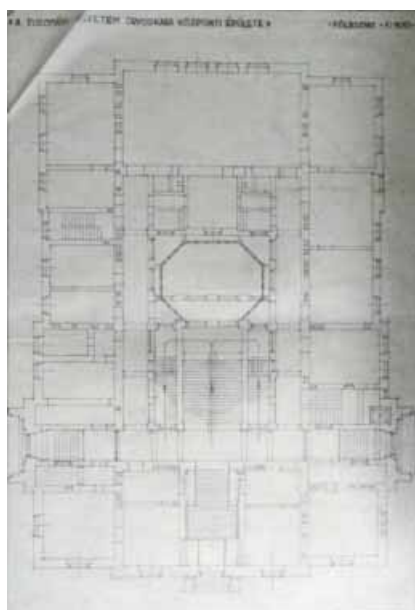

Jelzet: **101230**
 Eredeti jelzet: n.a.
 Tervrajz, hallgatói rajz, fotó: T
 Objektum: Pázmány Péter Tudományegyetem
 Orvosi Kar, Földszinti alaprajz
 Megnevezés: A Tudomány-egyetem orvoskari központi épülete
 Helység: Budapest
 Cím: n.a.
 Hrsz: n.a.
 Szerzőségi közlés: [id. Kismarty Lechner Jenő]
 Szignó: n.a.
 Keltezés: s.a.
 Hordozó: pausz
 Technika: ceruza
 Lépték: 1:100
 Méret: 60,2x42,6 cm
 Állapot: jó
 Hagyaték: id. Kismarty-Lechner Jenő
 Megjegyzés: 101222-101240 jelzetig összetartozó anyag



**Jelzet: 101231**

Eredeti jelzet: n.a.

Tervrajz, hallgatói rajz, fotó: T

Objektum: Pázmány Péter Tudományegyetem

Orvosi Kar, Emeleti alaprajz

Megnevezés: A Tudomány-egyetem orvostudományi központi épülete

Helység: Budapest

Cím: n.a.

Hrsz: n.a.

Szerzőségi közlés: [id. Kismarty Lechner Jenő]

Szignó: n.a.

Keltezés: s.a.

Hordozó: pausz

Technika: ceruza

Lépték: 1:100

Méret: 60,2x42,6 cm

Állapot: sérült

Hagyaték: id. Kismarty-Lechner Jenő

Megjegyzés: 101222-101240 jelzetig összetartozó anyag

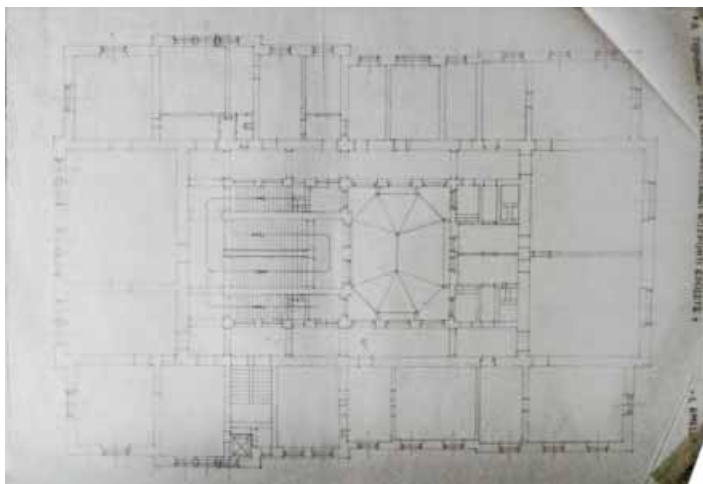
**Jelzet: 101232**

Eredeti jelzet: n.a.

Tervrajz, hallgatói rajz, fotó: T

Objektum: Pázmány Péter Tudományegyetem Orvosi Kar,

Második emeleti alaprajz

Megnevezés: A Tudomány-egyetem orvostudományi központi épülete

Helység: Budapest

Cím: n.a.

Hrsz: n.a.

Szerzőségi közlés: [id. Kismarty Lechner Jenő]

Szignó: n.a.

Keltezés: s.a.

Hordozó: pausz

Technika: ceruza

Lépték: 1:100

Méret: 60,2x42,6 cm

Állapot: sérült

Hagyaték: id. Kismarty-Lechner Jenő

Megjegyzés: 101222-101240 jelzetig összetartozó anyag

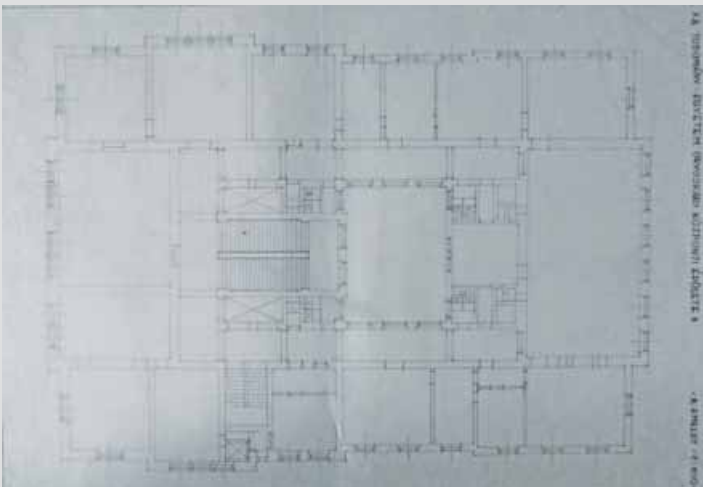
**Jelzet: 101233**

Eredeti jelzet: n.a.

Tervrajz, hallgatói rajz, fotó: T

Objektum: Pázmány Péter Tudományegyetem Orvosi Kar,

Harmadik emeleti alaprajz

Megnevezés: A Tudomány-egyetem orvostudományi központi épülete

Helység: Budapest

Cím: n.a.

Hrsz: n.a.

Szerzőségi közlés: [Kismarty Lechner Jenő]

Szignó: n.a.

Keltezés: s.a.

Hordozó: pausz

Technika: ceruza

Lépték: 1:100

Méret: 35,8x42,6 cm

Állapot: sérült

Hagyaték: id. Kismarty-Lechner Jenő

Megjegyzés: 101222-101240 jelzetig összetartozó anyag

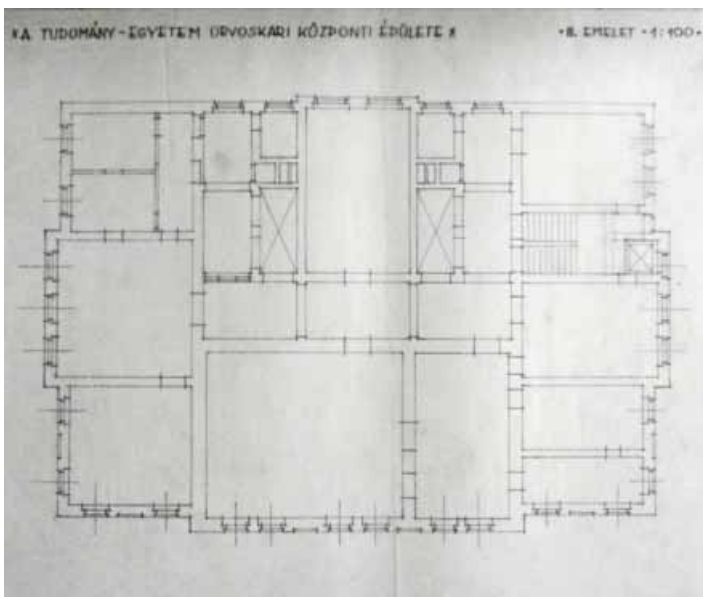

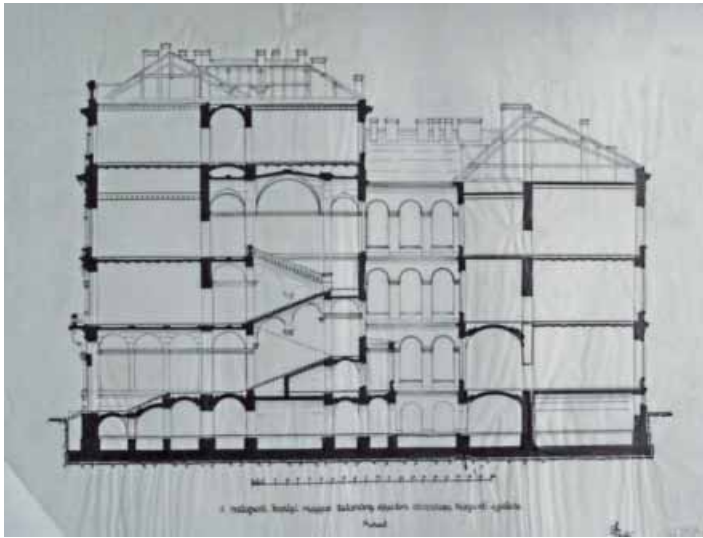

Jelzet: **101234**
 Eredeti jelzet: n.a.
 Tervrajz, hallgatói rajz, fotó: T
 Objektum: Pázmány Péter Tudományegyetem
 Orvosi Kar metszete
 Megnevezés: n.a.
 Helység: Budapest
 Cím: n.a.
 Hrsz: n.a.
 Szerzőségi közlés: id. Kismarty Lechner Jenő
 Szignó: jobbra lent
 Keltezés: s.a.
 Hordozó: pausz
 Technika: tus
 Lépték: 1:200
 Méret: 31,5x58,2 cm
 Állapot: jó
 Hagyaték: id. Kismarty-Lechner Jenő
 Megjegyzés: 101222-101240 jelzetig összetartozó anyag

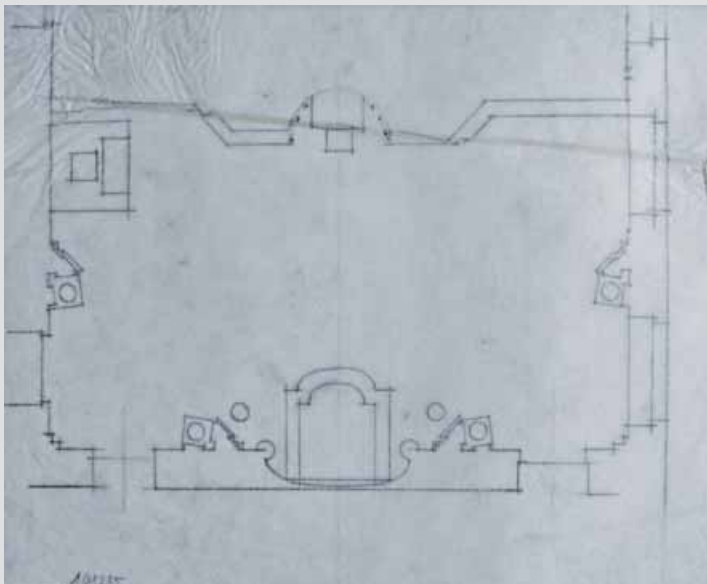

Jelzet: **101235**
 Eredeti jelzet: n.a.
 Tervrajz, hallgatói rajz, fotó: T
 Objektum: Alaprajzi vázlat
 Megnevezés: n.a.
 Helység: Budapest
 Cím: n.a.
 Hrsz: n.a.
 Szerzőségi közlés: n.a.
 Szignó: n.a.
 Keltezés: s.a.
 Hordozó: pausz
 Technika: ceruza
 Lépték: n.a.
 Méret: 28x33,2 cm
 Állapot: sérült
 Hagyaték: id. Kismarty-Lechner Jenő
 Megjegyzés: 101222-101240 jelzetig összetartozó anyag



Jelzet: **101236**
 Eredeti jelzet: n.a.
 Tervrajz, hallgatói rajz, fotó: T
 Objektum: Pázmány Péter Tudományegyetem Orvosi Kar
 alaprajz
 Megnevezés: n.a.
 Helység: Budapest
 Cím: n.a.
 Hrsz: n.a.
 Szerzőségi közlés: n.a.
 Szignó: n.a.
 Keltezés: s.a.
 Hordozó: pausz
 Technika: ceruza
 Lépték: n.a.
 Méret: 59x71,5 cm
 Állapot: jó
 Hagyaték: id. Kismarty-Lechner Jenő
 Megjegyzés: 101222-101240 jelzetig összetartozó anyag

**Jelzet: 101237**

Eredeti jelzet: n.a.

Tervrajz, hallgatói rajz, fotó: T

Objektum: [Pázmány Péter Tudományegyetem Orvosi Kar]

2. emeleti alaprajz

Megnevezés: n.a.

Helység: Budapest

Cím: n.a.

Hrsz: n.a.

Szerzőségi közlés: n.a.

Szignó: n.a.

Keltezés: s.a.

Hordozó: pausz

Technika: ceruza

Lépték: n.a.

Méret: 44,5x28,7 cm

Állapot: jó

Hagyaték: id. Kismarty-Lechner Jenő

Megjegyzés: 101222-101240 jelzetig összetartozó anyag

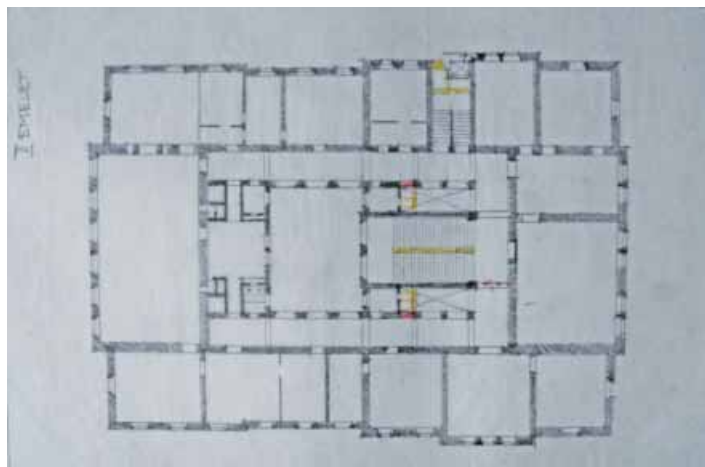
**Jelzet: 101238**

Eredeti jelzet: n.a.

Tervrajz, hallgatói rajz, fotó: T

Objektum: [Pázmány Péter Tudományegyetem Orvosi Kar]

földszinti alaprajz

Megnevezés: n.a.

Helység: Budapest

Cím: n.a.

Hrsz: n.a.

Szerzőségi közlés: n.a.

Szignó: n.a.

Keltezés: s.a.

Hordozó: pausz

Technika: ceruza

Lépték: n.a.

Méret: 44x28,5 cm

Állapot: jó

Hagyaték: id. Kismarty-Lechner Jenő

Megjegyzés: 101222-101240 jelzetig összetartozó anyag

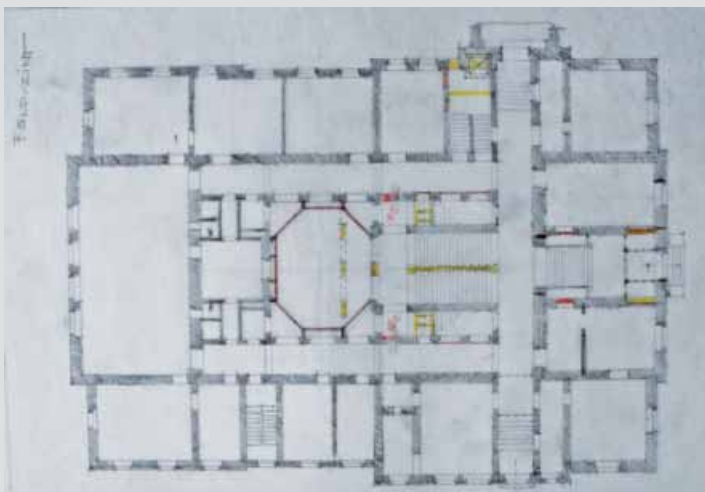
**Jelzet: 101239**

Eredeti jelzet: n.a.

Tervrajz, hallgatói rajz, fotó: T

Objektum: [Pázmány Péter Tudományegyetem Orvosi Kar]

1. emeleti alaprajz

Megnevezés: n.a.

Helység: Budapest

Cím: n.a.

Hrsz: n.a.

Szerzőségi közlés: n.a.

Szignó: n.a.

Keltezés: s.a.

Hordozó: pausz

Technika: ceruza

Lépték: n.a.

Méret: 45x28,5 cm

Állapot: jó

Hagyaték: id. Kismarty-Lechner Jenő

Megjegyzés: 101222-101240 jelzetig összetartozó anyag



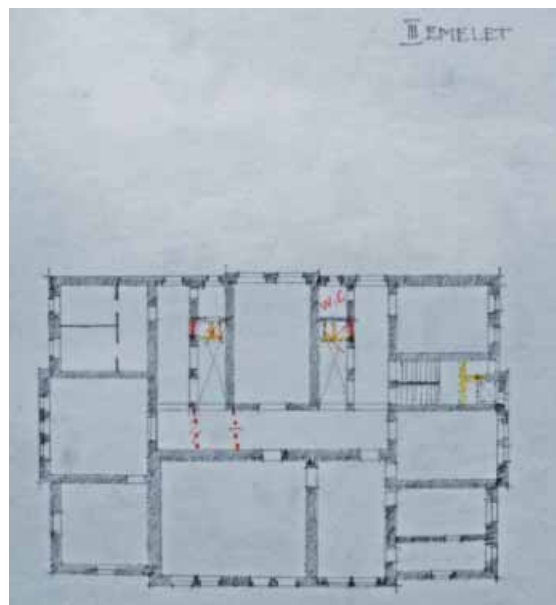

Jelzet: **101240**
 Eredeti jelzet: n.a.
 Tervrajz, hallgatói rajz, fotó: T
 Objektum: [Pázmány Péter Tudományegyetem Orvosi Kar]
 3. emeleti alaprajz
 Megnevezés: n.a.
 Helység: Budapest
 Cím: n.a.
 Hrsz: n.a.
 Szerzőségi közlés: n.a.
 Szignó: n.a.
 Keltezés: s.a.
 Hordozó: pausz
 Technika: ceruza
 Lépték: n.a.
 Méret: 36,5x28,7 cm
 Állapot: jó
 Hagyaték: id. Kismarty-Lechner Jenő
 Megjegyzés: 101222-101240 jelzetig összetartozó anyag

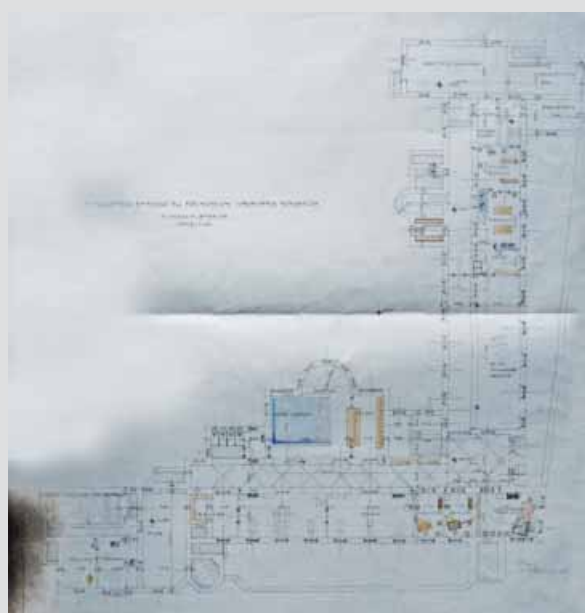

Jelzet: **101241**
 Eredeti jelzet: n.a.
 Tervrajz, hallgatói rajz, fotó: T
 Objektum: Munkácsi gimnázium alagsori alaprajz
 Megnevezés: A Munkácson építendő Áll. Főgimnáziumi
 Internátus tervrajza
 Helység: Munkács
 Cím: n.a.
 Hrsz: n.a.
 Szerzőségi közlés: n.a.
 Szignó: n.a.
 Keltezés: s.a.
 Hordozó: papír
 Technika: tus, akvarell
 Lépték: 1:100
 Méret: 85,5x75,5 cm
 Állapot: jó
 Hagyaték: id. Kismarty-Lechner Jenő
 Megjegyzés:

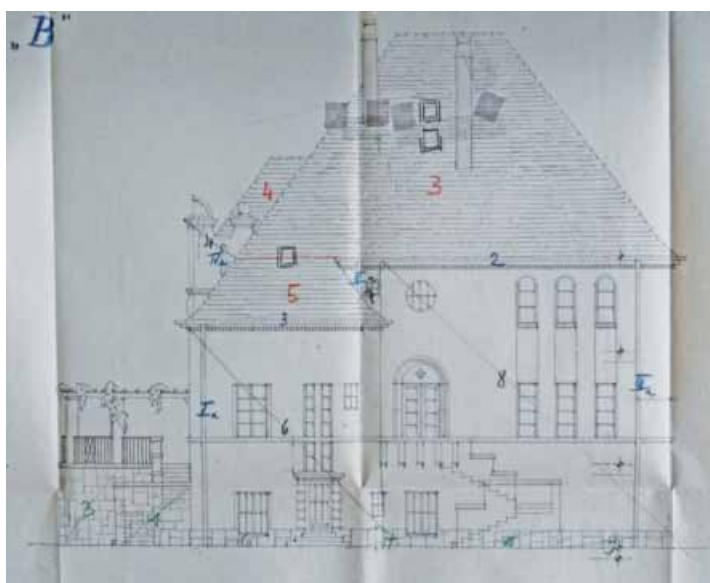

Jelzet: **101242**
 Eredeti jelzet: n.a.
 Tervrajz, hallgatói rajz, fotó: T
 Objektum: Hantos út "B" épület homlokzata
 Megnevezés: n.a.
 Helység: Budapest
 Cím: Hantos út
 Hrsz: n.a.
 Szerzőségi közlés: [Dr. Lechner Jenő]
 Szignó: n.a.
 Keltezés: s.a.
 Hordozó: papír
 Technika: nyomat
 Lépték: n.a.
 Méret: 44x51 cm
 Állapot: jó
 Hagyaték: id. Kismarty-Lechner Jenő
 Megjegyzés: 101242-101310 és 101407-101409-ig
 összetartozó anyag



Jelzet: **101243**

Eredeti jelzet: n.a.

Tervrajz, hallgatói rajz, fotó: T

Objektum: Hantos út "B" épület homlokzata

Megnevezés: n.a.

Helység: Budapest

Cím: Hantos út

Hrsz: n.a.

Szerzőségi közlés: [Dr. Lechner Jenő]

Szignó: n.a.

Keltezés: s.a.

Hordozó: papír

Technika: nyomtat

Lépték: n.a.

Méret: 44x50 cm

Állapot: jó

Hagyaték: id. Kismarty-Lechner Jenő

Megjegyzés: 101242-101310 és 101407-101409-ig
összetartozó anyag

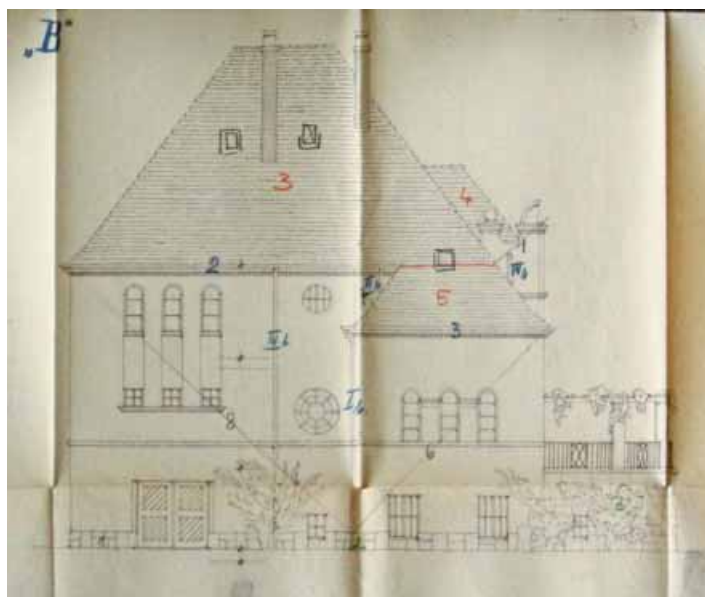

Jelzet: **101244**

Eredeti jelzet: n.a.

Tervrajz, hallgatói rajz, fotó: T

Objektum: Hantos út "B" épület, Földszinti alaprajz

Megnevezés: Szénatéri Bérház Építő Rt

építkezése, Hantos út "B" épület

Helység: Budapest

Cím: Hantos út

Hrsz: n.a.

Szerzőségi közlés: [Dr. Lechner Jenő]

Szignó: n.a.

Keltezés: s.a.

Hordozó: papír

Technika: nyomtat

Lépték: 1:50

Méret: 43x37 cm

Állapot: jó

Hagyaték: id. Kismarty-Lechner Jenő

Megjegyzés: 101242-101310 és 101407-101409-ig
összetartozó anyag

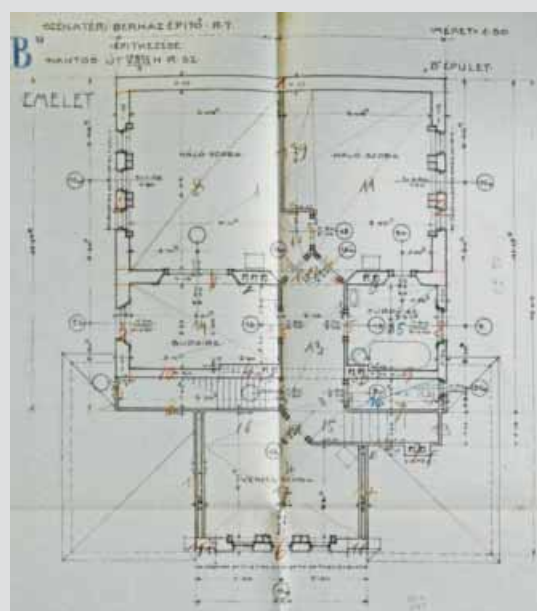

Jelzet: **101245**

Eredeti jelzet: n.a.

Tervrajz, hallgatói rajz, fotó: T

Objektum: Hantos út "B" épület Emeleti alaprajz

Megnevezés: Szénatéri Bérház Építő Rt

építkezése, Hantos út "B" épület

Helység: Budapest

Cím: Hantos út

Hrsz: n.a.

Szerzőségi közlés: [Dr. Lechner Jenő]

Szignó: n.a.

Keltezés: s.a.

Hordozó: papír

Technika: nyomtat

Lépték: 1:50

Méret: 50,5x41,7 cm

Állapot: jó

Hagyaték: id. Kismarty-Lechner Jenő

Megjegyzés: 101242-101310 és 101407-101409-ig
összetartozó anyag

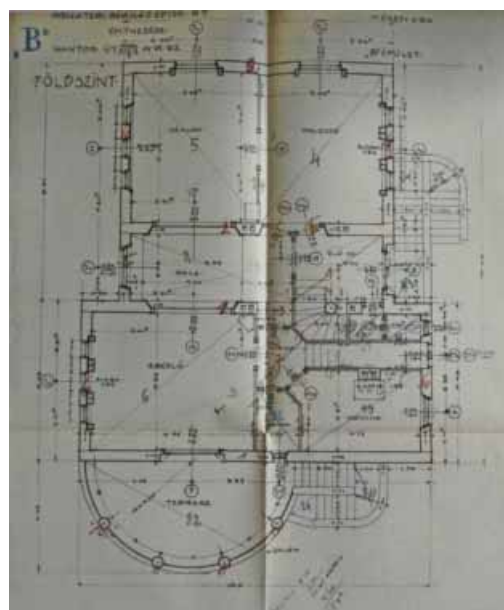

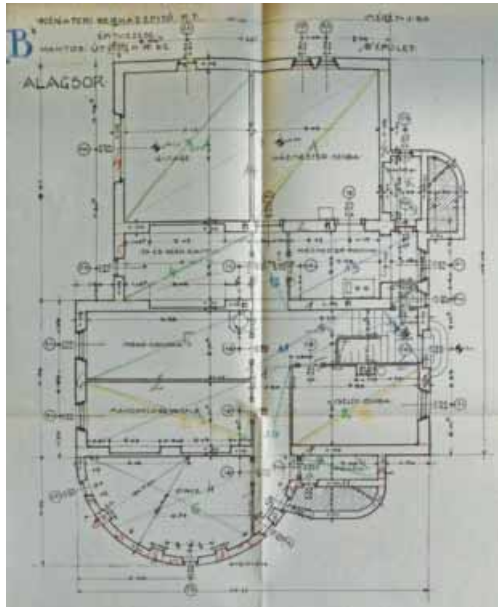

Jelzet: **101246**
 Eredeti jelzet: n.a.
 Tervrajz, hallgatói rajz, fotó: T
 Objektum: Hantos út "B" épület Alagsori alaprajz
 Megnevezés: Szénatéri Bérház Építő Rt
 építkezése, Hantos út "B" épület
 Helység: Budapest
 Cím: Hantos út
 Hrsz: n.a.
 Szerzőségi közlés: [Dr. Lechner Jenő]
 Szignó: n.a.
 Keltezés: s.a.
 Hordozó: papír
 Technika: nyomtatás
 Lépték: 1:50
 Méret: 50,5x41,7 cm
 Állapot: jó
 Hagyaték: id. Kismarty-Lechner Jenő
 Megjegyzés: 101242-101310 és 101407-101409-ig
 összetartozó anyag

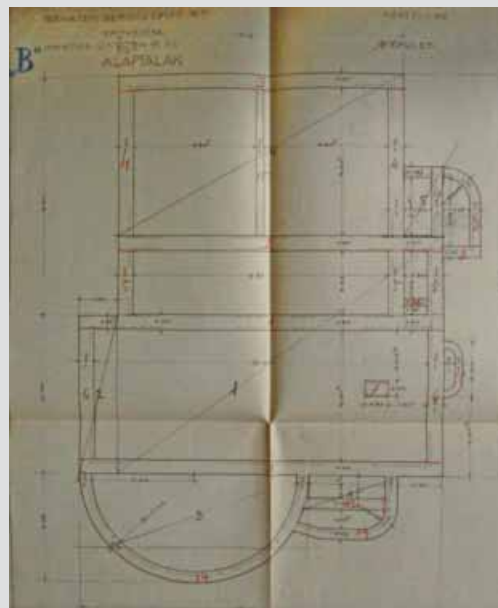

Jelzet: **101247**
 Eredeti jelzet: n.a.
 Tervrajz, hallgatói rajz, fotó: T
 Objektum: Hantos út "B" épület, Alapfalak
 Megnevezés: Szénatéri Bérház Építő Rt
 építkezése, Hantos út "B" épület
 Helység: Budapest
 Cím: Hantos út
 Hrsz: n.a.
 Szerzőségi közlés: [Dr. Lechner Jenő]
 Szignó: n.a.
 Keltezés: s.a.
 Hordozó: papír
 Technika: nyomtatás
 Lépték: 1:50
 Méret: 52x41,7 cm
 Állapot: jó
 Hagyaték: id. Kismarty-Lechner Jenő
 Megjegyzés: 101242-101310 és 101407-101409-ig
 összetartozó anyag

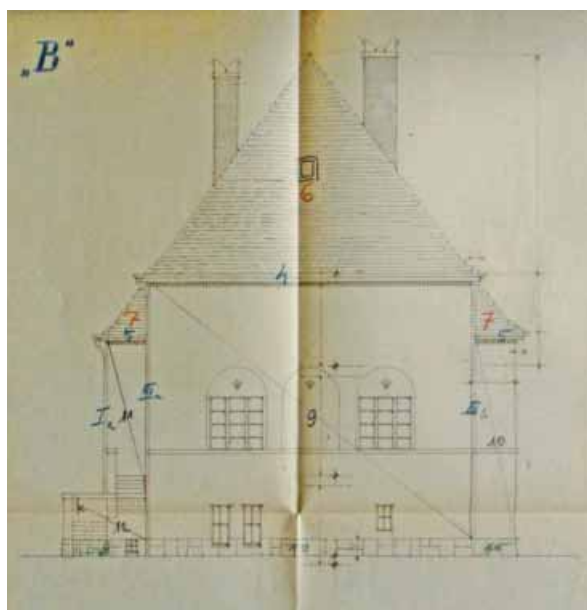

Jelzet: **101248**
 Eredeti jelzet: n.a.
 Tervrajz, hallgatói rajz, fotó: T
 Objektum: Hantos út "B" épület homlokzata
 Megnevezés: n.a.
 Helység: Budapest
 Cím: Hantos út
 Hrsz: n.a.
 Szerzőségi közlés: [Dr. Lechner Jenő]
 Szignó: n.a.
 Keltezés: s.a.
 Hordozó: papír
 Technika: nyomtatás
 Lépték: n.a.
 Méret: 44,3x42,5 cm
 Állapot: jó
 Hagyaték: id. Kismarty-Lechner Jenő
 Megjegyzés: 101242-101310 és 101407-101409-ig
 összetartozó anyag

Jelzet: **101249**

Eredeti jelzet: n.a.

Tervrajz, hallgatói rajz, fotó: T

Objektum: Hantos út "B" épület homlokzata

Megnevezés: n.a.

Helység: Budapest

Cím: Hantos út

Hrsz: n.a.

Szerzőségi közlés: [Dr. Lechner Jenő]

Szignó: n.a.

Keltezés: s.a.

Hordozó: papír

Technika: nyomtat

Lépték: n.a.

Méret: 43,7x41,5 cm

Állapot: jó

Hagyaték: id. Kismarty-Lechner Jenő

Megjegyzés: 101242-101310 és 101407-101409-ig
összetartozó anyag

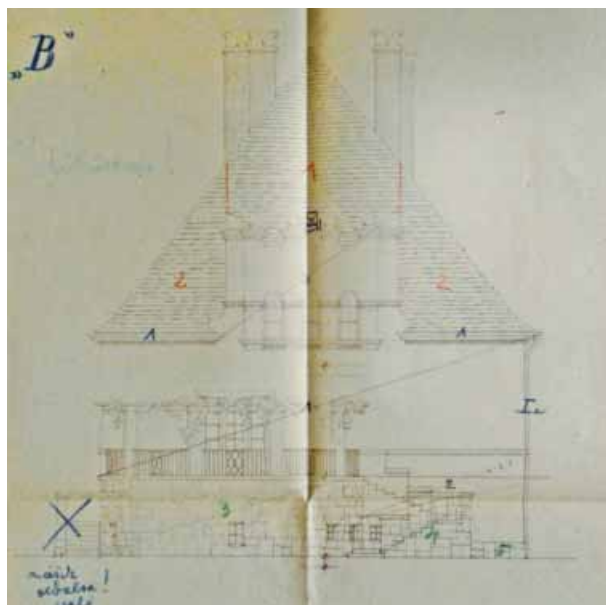

Jelzet: **101250**

Eredeti jelzet: n.a.

Tervrajz, hallgatói rajz, fotó: T

Objektum: Hantos úti házak felosztási és beépítési terve

Megnevezés: A Hantos úti és az Ugocsa ucai telkek

felosztási és beépítési terve

Helység: Budapest

Cím: Hantos út, Ugocsa utca

Hrsz: n.a.

Szerzőségi közlés: Dr. Lechner Jenő

Szignó: jobbra lent

Keltezés: 1923.08.31.

Hordozó: papír

Technika: nyomtat, ceruza

Lépték: 1:200

Méret: 59x48 cm

Állapot: jó

Hagyaték: id. Kismarty-Lechner Jenő

Megjegyzés: 101242-101310 és 101407-101409-ig
összetartozó anyag

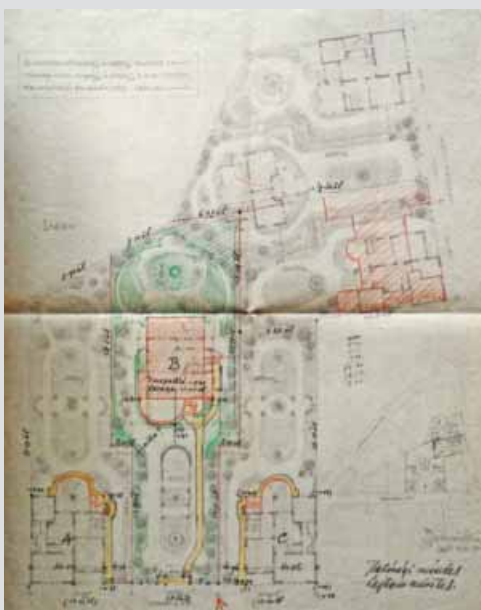

Jelzet: **101251**

Eredeti jelzet: n.a.

Tervrajz, hallgatói rajz, fotó: T

Objektum: Hantos út "B" épület homlokzata

Megnevezés: n.a.

Helység: Budapest

Cím: Hantos út

Hrsz: n.a.

Szerzőségi közlés: [Dr. Lechner Jenő]

Szignó: n.a.

Keltezés: s.a.

Hordozó: papír

Technika: nyomtat

Lépték: n.a.

Méret: 43,5x49 cm

Állapot: sérült

Hagyaték: id. Kismarty-Lechner Jenő

Megjegyzés: 101242-101310 és 101407-101409-ig
összetartozó anyag

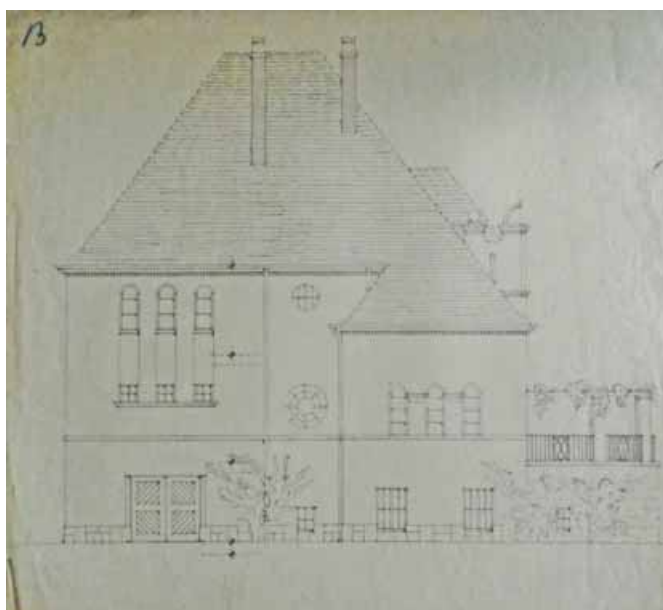

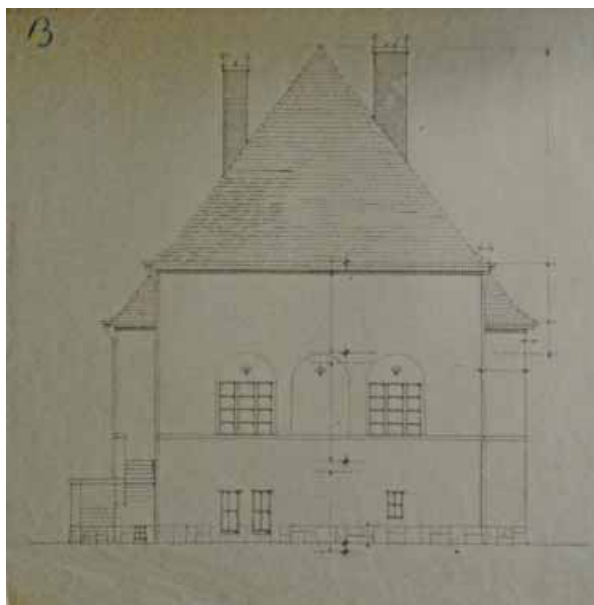

Jelzet: **101252**
 Eredeti jelzet: n.a.
 Tervrajz, hallgatói rajz, fotó: T
 Objektum: Hantos út "B" épület homlokzata
 Megnevezés: n.a.
 Helység: Budapest
 Cím: Hantos út
 Hrsz: n.a.
 Szerzőségi közlés: [Dr. Lechner Jenő]
 Szignó: n.a.
 Keltezés: s.a.
 Hordozó: papír
 Technika: nyomtatás
 Lépték: n.a.
 Méret: 43x43 cm
 Állapot: jó
 Hagyaték: id. Kismarty-Lechner Jenő
 Megjegyzés: 101242-101310 és 101407-101409-ig
 összetartozó anyag

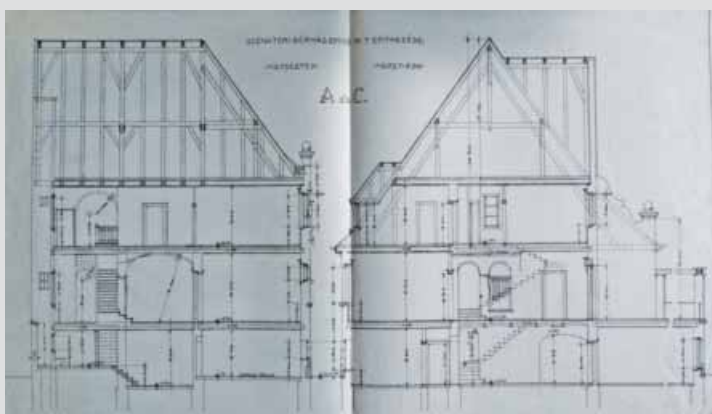

Jelzet: **101253**
 Eredeti jelzet: n.a.
 Tervrajz, hallgatói rajz, fotó: T
 Objektum: Hantos út "A" és "C" épület metszete
 Megnevezés: Szénatéri Bérház Építő Rt építkezése, "A" és "C"
 Helység: Budapest
 Cím: Hantos út
 Hrsz: n.a.
 Szerzőségi közlés: [Dr. Lechner Jenő]
 Szignó: n.a.
 Keltezés: s.a.
 Hordozó: papír
 Technika: nyomtatás
 Lépték: 1:50
 Méret: 44x74 cm
 Állapot: jó
 Hagyaték: id. Kismarty-Lechner Jenő
 Megjegyzés: 101242-101310 és 101407-101409-ig
 összetartozó anyag

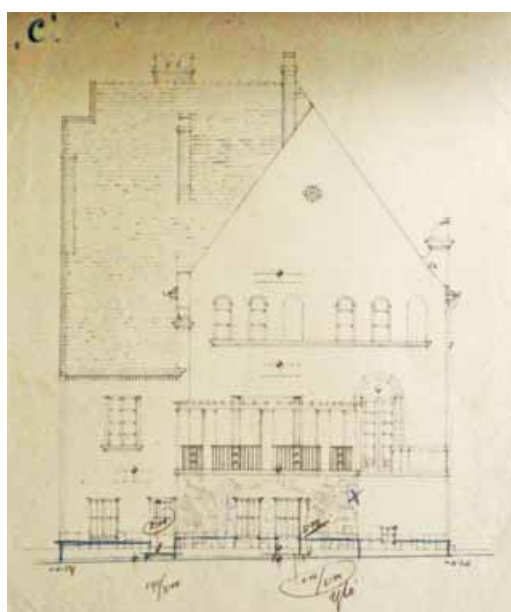

Jelzet: **101254**
 Eredeti jelzet: n.a.
 Tervrajz, hallgatói rajz, fotó: T
 Objektum: Hantos út "C" épület homlokzat
 Megnevezés: n.a.
 Helység: Budapest
 Cím: Hantos út
 Hrsz: n.a.
 Szerzőségi közlés: [Dr. Lechner Jenő]
 Szignó: n.a.
 Keltezés: s.a.
 Hordozó: papír
 Technika: nyomtatás
 Lépték: n.a.
 Méret: 46x38,5 cm
 Állapot: jó
 Hagyaték: id. Kismarty-Lechner Jenő
 Megjegyzés: 101242-101310 és 101407-101409-ig
 összetartozó anyag



Jelzet: **101255**

Eredeti jelzet: n.a.

Tervrajz, hallgatói rajz, fotó: T

Objektum: Hantos út homlokzat

Megnevezés: n.a.

Helység: Budapest

Cím: Hantos út

Hrsz: n.a.

Szerzőségi közlés: [Dr. Lechner Jenő]

Szignó: n.a.

Keltezés: s.a.

Hordozó: papír

Technika: nyomtat

Lépték: n.a.

Méret: 46,5x38,8 cm

Állapot: jó

Hagyaték: id. Kismarty-Lechner Jenő

Megjegyzés: 101242-101310 és 101407-101409-ig
összetartozó anyag

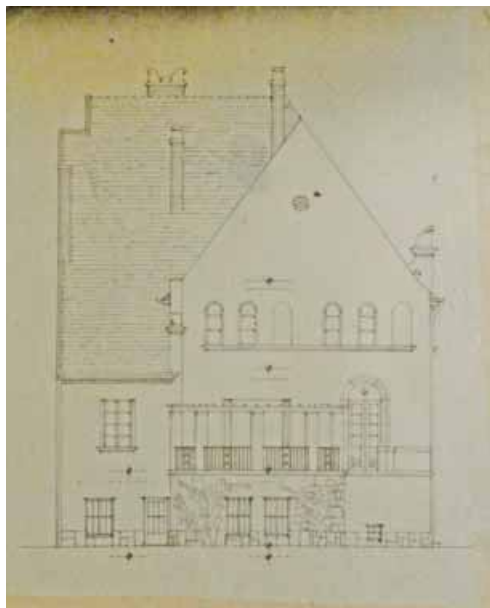

Jelzet: **101256**

Eredeti jelzet: n.a.

Tervrajz, hallgatói rajz, fotó: T

Objektum: Hantos út homlokzat

Megnevezés: n.a.

Helység: Budapest

Cím: Hantos út

Hrsz: n.a.

Szerzőségi közlés: [Dr. Lechner Jenő]

Szignó: n.a.

Keltezés: s.a.

Hordozó: papír

Technika: nyomtat

Lépték: n.a.

Méret: 46,5x41 cm

Állapot: jó

Hagyaték: id. Kismarty-Lechner Jenő

Megjegyzés: 101242-101310 és 101407-101409-ig
összetartozó anyag

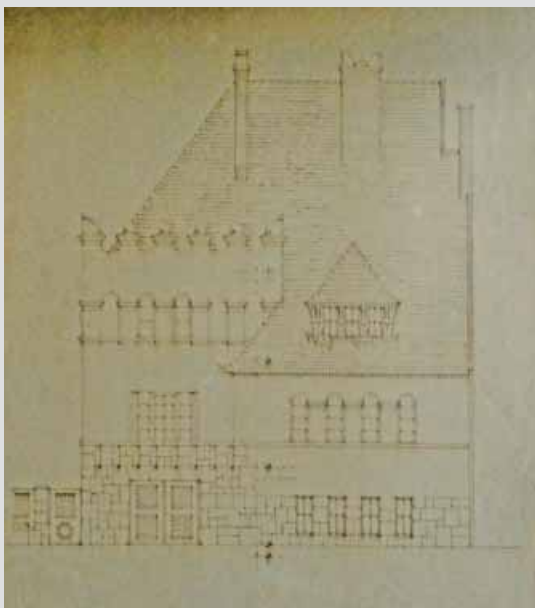

Jelzet: **101257**

Eredeti jelzet: n.a.

Tervrajz, hallgatói rajz, fotó: T

Objektum: Hantos út "C" épület Alagsori alaprajz

Megnevezés: Szénatéri Bérház Építő Rt

építkezése, Hantos út "C" épület

Helység: Budapest

Cím: Hantos út

Hrsz: n.a.

Szerzőségi közlés: [Dr. Lechner Jenő]

Szignó: n.a.

Keltezés: s.a.

Hordozó: papír

Technika: nyomtat

Lépték: 1:50

Méret: 46,5x39 cm

Állapot: jó

Hagyaték: id. Kismarty-Lechner Jenő

Megjegyzés: 101242-101310 és 101407-101409-ig
összetartozó anyag

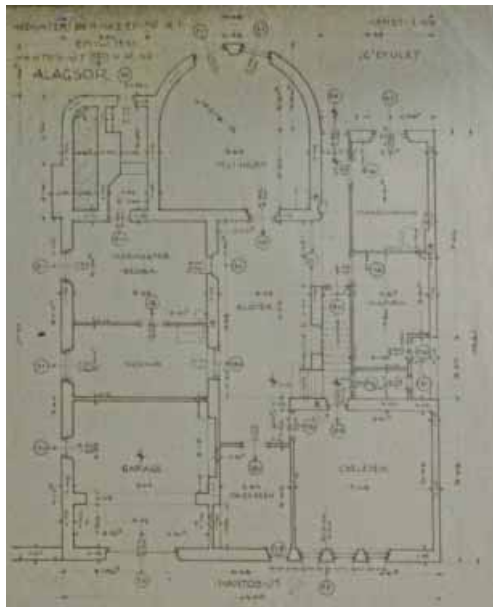

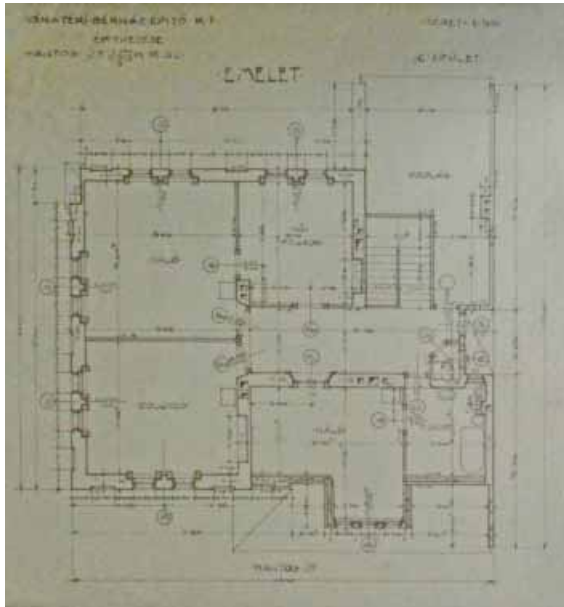

Jelzet: **101258**
 Eredeti jelzet: n.a.
 Tervrajz, hallgatói rajz, fotó: T
 Objektum: Hantos út "C" épület emeleti alaprajz
 Megnevezés: Szénatéri Bérház Építő Rt építkezése,
 Hantos út "C" épület
 Helység: Budapest
 Cím: Hantos út
 Hrsz: n.a.
 Szerzőségi közlés: [Dr. Lechner Jenő]
 Szignó: n.a.
 Keltezés: s.a.
 Hordozó: papír
 Technika: nyomat
 Lépték: 1:50
 Méret: 41,7x38,5 cm
 Állapot: jó
 Hagyaték: id. Kismarty-Lechner Jenő
 Megjegyzés: 101242-101310 és 101407-101409-ig
 összetartozó anyag

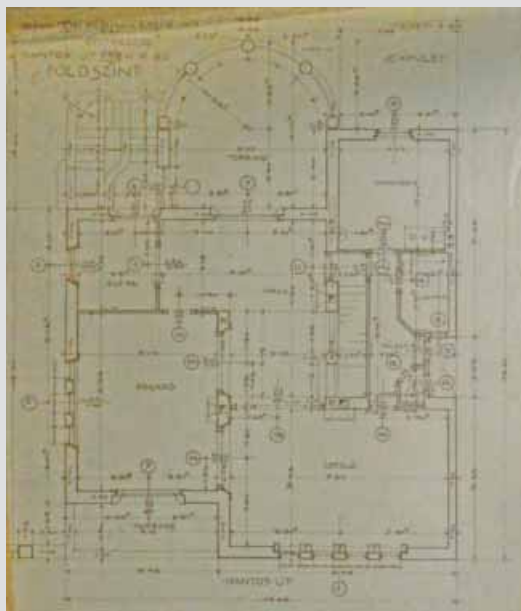

Jelzet: **101259**
 Eredeti jelzet: n.a.
 Tervrajz, hallgatói rajz, fotó: T
 Objektum: Hantos út "C" épület Földszinti alaprajz
 Megnevezés: Szénatéri Bérház Építő Rt építkezése,
 Hantos út "C" épület
 Helység: Budapest
 Cím: Hantos út
 Hrsz: n.a.
 Szerzőségi közlés: [Dr. Lechner Jenő]
 Szignó: n.a.
 Keltezés: s.a.
 Hordozó: papír
 Technika: nyomat
 Lépték: 1:50
 Méret: 45,8x38,5 cm
 Állapot: jó
 Hagyaték: id. Kismarty-Lechner Jenő
 Megjegyzés: 101242-101310 és 101407-101409-ig
 összetartozó anyag

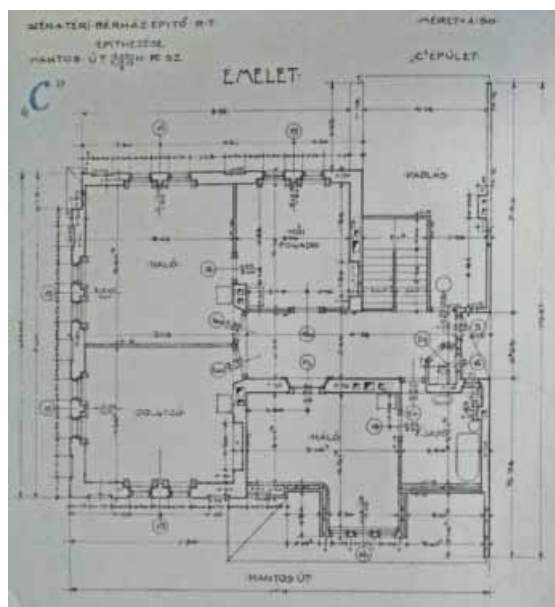

Jelzet: **101260**
 Eredeti jelzet: n.a.
 Tervrajz, hallgatói rajz, fotó: T
 Objektum: Hantos út "C" épület Emeleti alaprajz
 Megnevezés: Szénatéri Bérház Építő Rt építkezése,
 Hantos út "C" épület
 Helység: Budapest
 Cím: Hantos út
 Hrsz: n.a.
 Szerzőségi közlés: [Dr. Lechner Jenő]
 Szignó: n.a.
 Keltezés: s.a.
 Hordozó: papír
 Technika: nyomat
 Lépték: 1:50
 Méret: 41,5x 38 cm
 Állapot: jó
 Hagyaték: id. Kismarty-Lechner Jenő
 Megjegyzés: 101242-101310 és 101407-101409-ig
 összetartozó anyag

Jelzet: **101261**

Eredeti jelzet: n.a.

Tervrajz, hallgatói rajz, fotó: T

Objektum: Hantos út "C" épület Földszinti alaprajz

Megnevezés: Szénatéri Bérház Építő Rt építkezése,

Hantos út "C" épület

Helység: Budapest

Cím: Hantos út

Hrsz: n.a.

Szerzőségi közlés: [Dr. Lechner Jenő]

Szignó: n.a.

Keltezés: s.a.

Hordozó: papír

Technika: nyomtat

Lépték: 1:50

Méret: 45,5x38 cm

Állapot: jó

Hagyaték: id. Kismarty-Lechner Jenő

Megjegyzés: 101242-101310 és 101407-101409-ig

összetartozó anyag

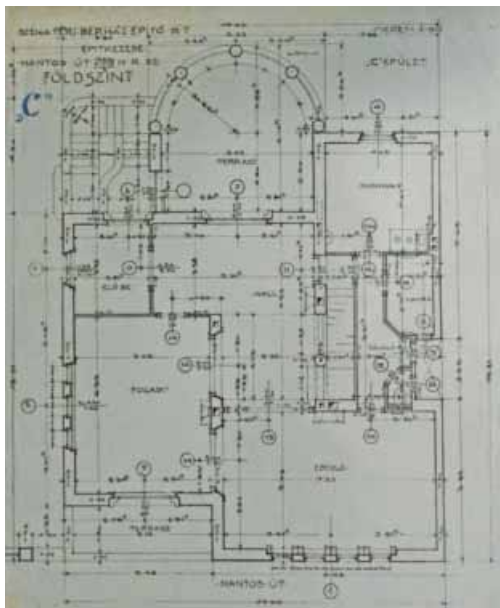

Jelzet: **101262**

Eredeti jelzet: n.a.

Tervrajz, hallgatói rajz, fotó: T

Objektum: Hantos út "C" épület Alagsori alaprajz

Megnevezés: Szénatéri Bérház Építő Rt építkezése,

Hantos út "C" épület

Helység: Budapest

Cím: Hantos út

Hrsz: n.a.

Szerzőségi közlés: [Dr. Lechner Jenő]

Szignó: n.a.

Keltezés: s.a.

Hordozó: papír

Technika: nyomtat

Lépték: 1:50

Méret: 45,3x38 cm

Állapot: jó

Hagyaték: id. Kismarty-Lechner Jenő

Megjegyzés: 101242-101310 és 101407-101409-ig

összetartozó anyag

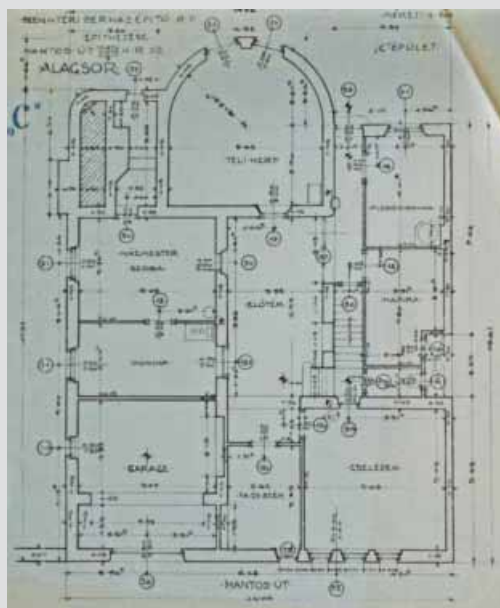

Jelzet: **101263**

Eredeti jelzet: n.a.

Tervrajz, hallgatói rajz, fotó: T

Objektum: Hantos út "C" épület Alapfalak

Megnevezés: Szénatéri Bérház Építő Rt építkezése,

Hantos út "C" épület

Helység: Budapest

Cím: Hantos út

Hrsz: n.a.

Szerzőségi közlés: [Dr. Lechner Jenő]

Szignó: n.a.

Keltezés: s.a.

Hordozó: papír

Technika: nyomtat

Lépték: 1:50

Méret: 46,3x39 cm

Állapot: jó

Hagyaték: id. Kismarty-Lechner Jenő

Megjegyzés: 101242-101310 és 101407-101409-ig

összetartozó anyag

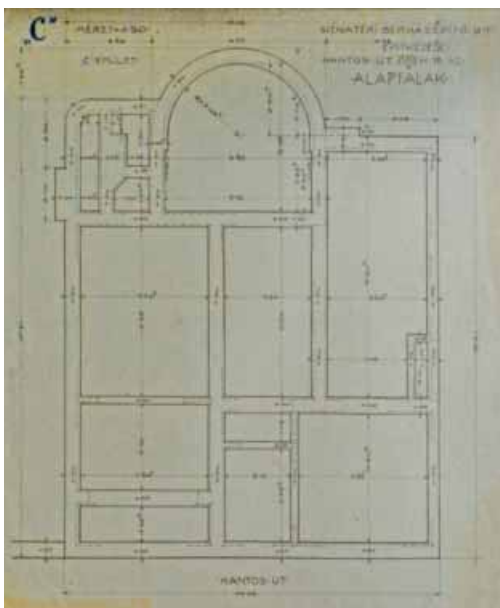

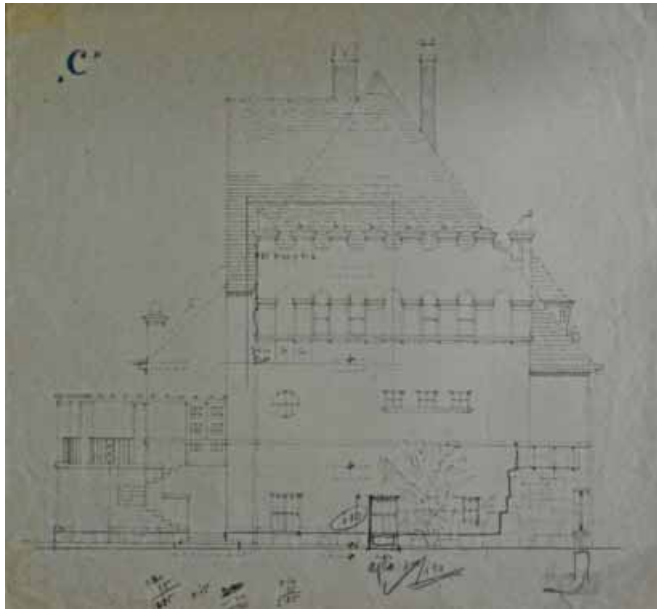

Jelzet: **101264**
 Eredeti jelzet: n.a.
 Tervrajz, hallgatói rajz, fotó: T
 Objektum: Hantos út "C" épület homlokzat
 Megnevezés: n.a.
 Helység: Budapest
 Cím: Hantos út
 Hrsz: n.a.
 Szerzőségi közlés: [Dr. Lechner Jenő]
 Szignó: n.a.
 Keltezés: s.a.
 Hordozó: papír
 Technika: nyomtatás
 Lépték: n.a.
 Méret: 44,5x48,5 cm
 Állapot: jó
 Hagyaték: id. Kismarty-Lechner Jenő
 Megjegyzés: 101242-101310 és 101407-101409-ig
 összetartozó anyag

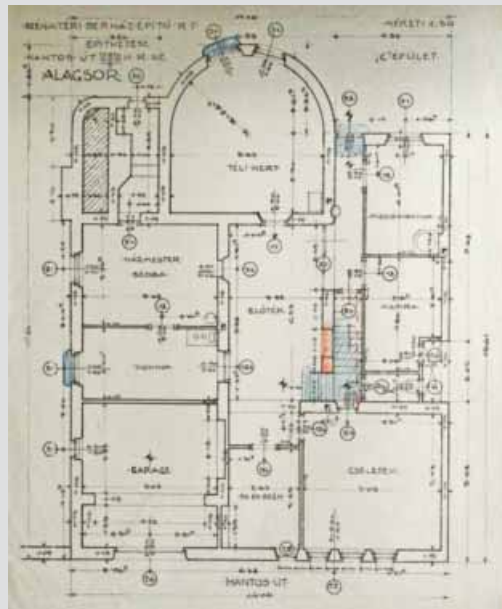

Jelzet: **101265**
 Eredeti jelzet: n.a.
 Tervrajz, hallgatói rajz, fotó: T
 Objektum: Hantos út "C" épület Alagsori alaprajz
 Megnevezés: Szénatéri Bérház Építő Rt építkezése,
 Hantos út "C" épület
 Helység: Budapest
 Cím: Hantos út
 Hrsz: n.a.
 Szerzőségi közlés: [Dr. Lechner Jenő]
 Szignó: n.a.
 Keltezés: s.a.
 Hordozó: papír
 Technika: nyomtatás
 Lépték: 1:50
 Méret: 45,5x38 cm
 Állapot: jó
 Hagyaték: id. Kismarty-Lechner Jenő
 Megjegyzés: 101242-101310 és 101407-101409-ig
 összetartozó anyag

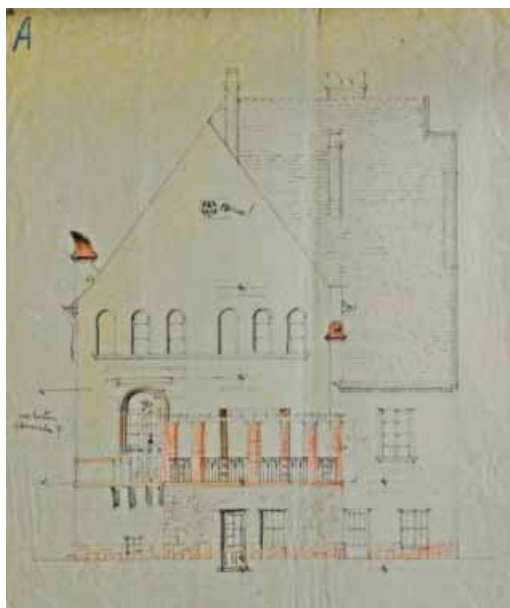

Jelzet: **101266**
 Eredeti jelzet: n.a.
 Tervrajz, hallgatói rajz, fotó: T
 Objektum: Hantos út "A" épület homlokzat
 Megnevezés: n.a.
 Helység: Budapest
 Cím: Hantos út
 Hrsz: n.a.
 Szerzőségi közlés: [Dr. Lechner Jenő]
 Szignó: n.a.
 Keltezés: s.a.
 Hordozó: papír
 Technika: nyomtatás
 Lépték: n.a.
 Méret: 46,5x38,7 cm
 Állapot: jó
 Hagyaték: id. Kismarty-Lechner Jenő
 Megjegyzés: 101242-101310 és 101407-101409-ig
 összetartozó anyag

**Jelzet: 101267**

Eredeti jelzet: n.a.

Tervrajz, hallgatói rajz, fotó: T

Objektum: Hantos út "B" épület homlokzat

Megnevezés: n.a.

Helység: Budapest

Cím: Hantos út

Hrsz: n.a.

Szerzőségi közlés: [Dr. Lechner Jenő]

Szignó: n.a.

Keltezés: s.a.

Hordozó: papír

Technika: nyomtat

Lépték: n.a.

Méret: 43,5x49,5 cm

Állapot: sérült

Hagyaték: id. Kismarty-Lechner Jenő

Megjegyzés: 101242-101310 és 101407-101409-ig összetartozó anyag

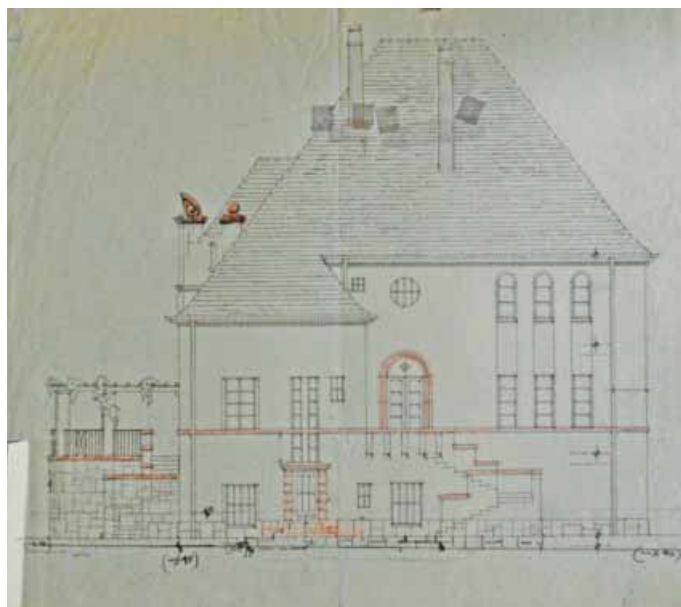
**Jelzet: 101268**

Eredeti jelzet: n.a.

Tervrajz, hallgatói rajz, fotó: T

Objektum: Hantos út "C" épület homlokzat

Megnevezés: n.a.

Helység: Budapest

Cím: Hantos út

Hrsz: n.a.

Szerzőségi közlés: [Dr. Lechner Jenő]

Szignó: n.a.

Keltezés: s.a.

Hordozó: papír

Technika: nyomtat

Lépték: n.a.

Méret: 45x48,3 cm

Állapot: jó

Hagyaték: id. Kismarty-Lechner Jenő

Megjegyzés: 101242-101310 és 101407-101409-ig összetartozó anyag

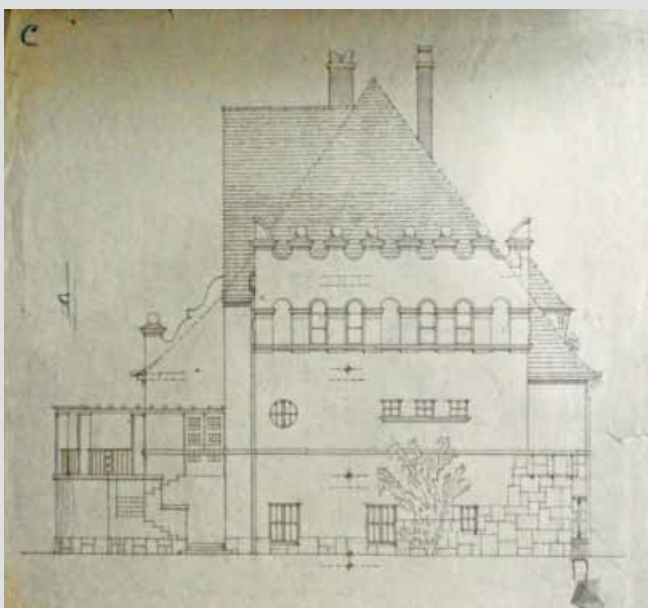
**Jelzet: 101269**

Eredeti jelzet: n.a.

Tervrajz, hallgatói rajz, fotó: T

Objektum: Hantos út "C" épület homlokzat

Megnevezés: n.a.

Helység: Budapest

Cím: Hantos út

Hrsz: n.a.

Szerzőségi közlés: [Dr. Lechner Jenő]

Szignó: n.a.

Keltezés: s.a.

Hordozó: papír

Technika: nyomtat

Lépték: n.a.

Méret: 46,2x40,7 cm

Állapot: jó

Hagyaték: id. Kismarty-Lechner Jenő

Megjegyzés: 101242-101310 és 101407-101409-ig összetartozó anyag

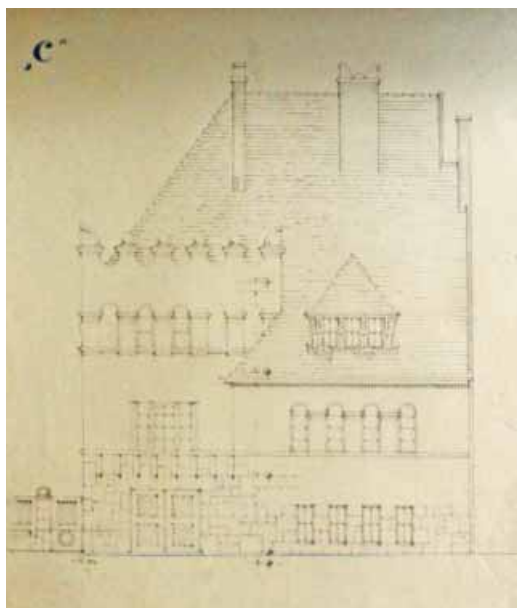

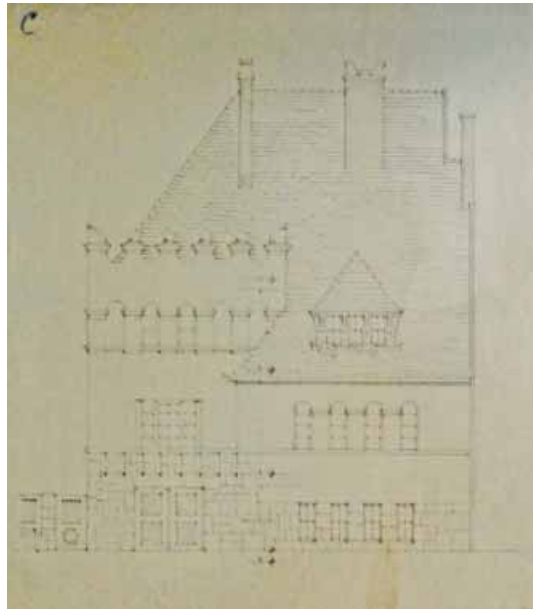

Jelzet: **101270**
 Eredeti jelzet: n.a.
 Tervrajz, hallgatói rajz, fotó: T
 Objektum: Hantos út "C" épület homlokzat
 Megnevezés: n.a.
 Helység: Budapest
 Cím: Hantos út
 Hrsz: n.a.
 Szerzőségi közlés: [Dr. Lechner Jenő]
 Szignó: n.a.
 Keltezés: s.a.
 Hordozó: papír
 Technika: nyomtatás
 Lépték: n.a.
 Méret: 46,3x41 cm
 Állapot: jó
 Hagyaték: id. Kismarty-Lechner Jenő
 Megjegyzés: 101242-101310 és 101407-101409-ig
 összetartozó anyag

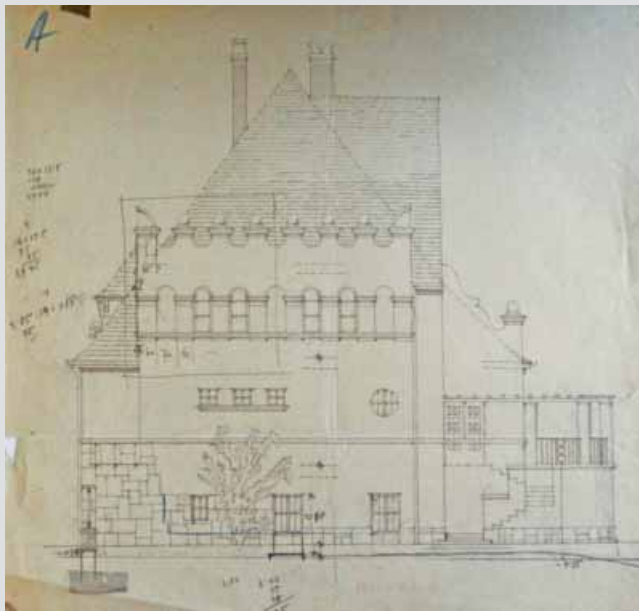

Jelzet: **101271**
 Eredeti jelzet: n.a.
 Tervrajz, hallgatói rajz, fotó: T
 Objektum: Hantos út "A" épület homlokzat
 Megnevezés: n.a.
 Helység: Budapest
 Cím: Hantos út
 Hrsz: n.a.
 Szerzőségi közlés: [Dr. Lechner Jenő]
 Szignó: n.a.
 Keltezés: s.a.
 Hordozó: papír
 Technika: nyomtatás
 Lépték: n.a.
 Méret: 44,8x48,6 cm
 Állapot: sérült
 Hagyaték: id. Kismarty-Lechner Jenő
 Megjegyzés: 101242-101310 és 101407-101409-ig
 összetartozó anyag

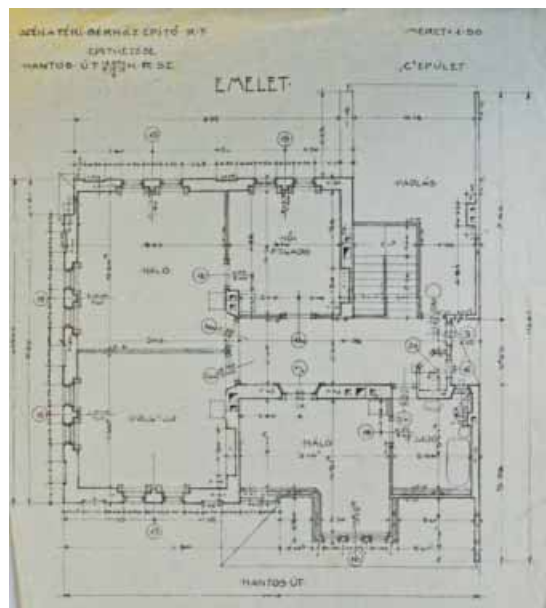

Jelzet: **101272**
 Eredeti jelzet: n.a.
 Tervrajz, hallgatói rajz, fotó: T
 Objektum: Hantos út "C" épület Emeleti alaprajz
 Megnevezés: Szénatéri Bérház Építő Rt építkezése,
 Hantos út "C" épület
 Helység: Budapest
 Cím: Hantos út
 Hrsz: n.a.
 Szerzőségi közlés: [Dr. Lechner Jenő]
 Szignó: n.a.
 Keltezés: s.a.
 Hordozó: papír
 Technika: nyomtatás
 Lépték: 1:50
 Méret: 41,8x38 cm
 Állapot: jó
 Hagyaték: id. Kismarty-Lechner Jenő
 Megjegyzés: 101242-101310 és 101407-101409-ig
 összetartozó anyag

Jelzet: **101273**

Eredeti jelzet: n.a.

Tervrajz, hallgatói rajz, fotó: T

Objektum: Hantos út "C" épület Földszinti alaprajz

Megnevezés: Szénatéri Bérház Építő Rt építkezése,

Hantos út "C" épület

Helység: Budapest

Cím: Hantos út

Hrsz: n.a.

Szerzőségi közlés: [Dr. Lechner Jenő]

Szignó: n.a.

Keltezés: s.a.

Hordozó: papír

Technika: nyomtat

Lépték: 1:50

Méret: 45,5x38 cm

Állapot: jó

Hagyaték: id. Kismarty-Lechner Jenő

Megjegyzés: 101242-101310 és 101407-101409-ig
összetartozó anyag

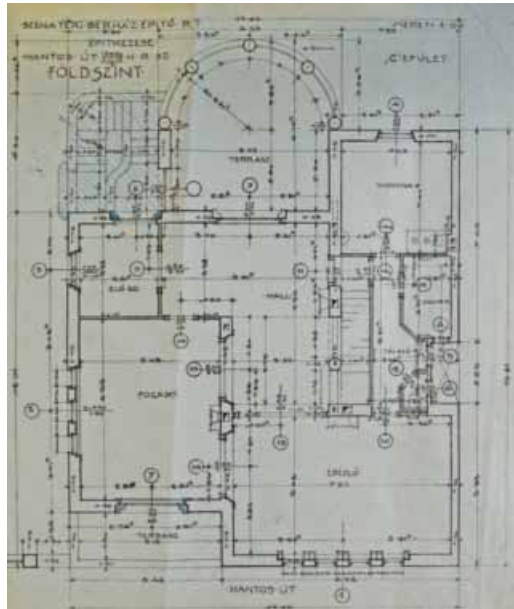

Jelzet: **101274**

Eredeti jelzet: n.a.

Tervrajz, hallgatói rajz, fotó: T

Objektum: Hantos út "C" épület, Alagsori alaprajz

Megnevezés: Szénatéri Bérház Építő Rt építkezése,

Hantos út "C" épület

Helység: Budapest

Cím: Hantos út

Hrsz: n.a.

Szerzőségi közlés: [Dr. Lechner Jenő]

Szignó: n.a.

Keltezés: s.a.

Hordozó: papír

Technika: nyomtat

Lépték: 1:50

Méret: 45,5x38 cm

Állapot: jó

Hagyaték: id. Kismarty-Lechner Jenő

Megjegyzés: 101242-101310 és 101407-101409-ig
összetartozó anyag

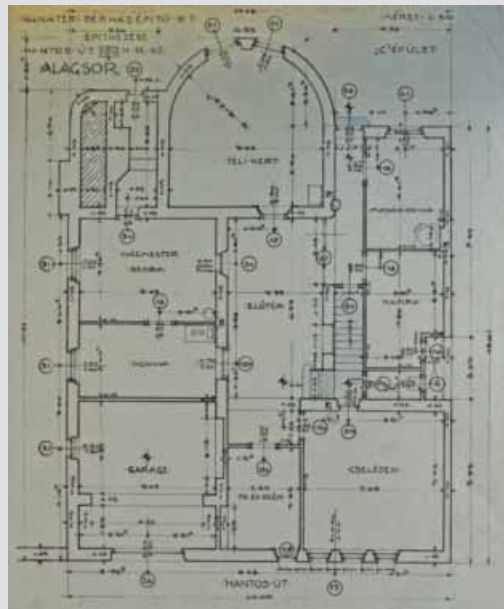

Jelzet: **101275**

Eredeti jelzet: n.a.

Tervrajz, hallgatói rajz, fotó: T

Objektum: Hantos út "C" épület Emeleti alaprajz

Megnevezés: Szénatéri Bérház Építő Rt építkezése,

Hantos út "C" épület

Helység: Budapest

Cím: Hantos út

Hrsz: n.a.

Szerzőségi közlés: [Dr. Lechner Jenő]

Szignó: n.a.

Keltezés: s.a.

Hordozó: papír

Technika: nyomtat

Lépték: 1:50

Méret: 42x38 cm

Állapot: jó

Hagyaték: id. Kismarty-Lechner Jenő

Megjegyzés: 101242-101310 és 101407-101409-ig
összetartozó anyag

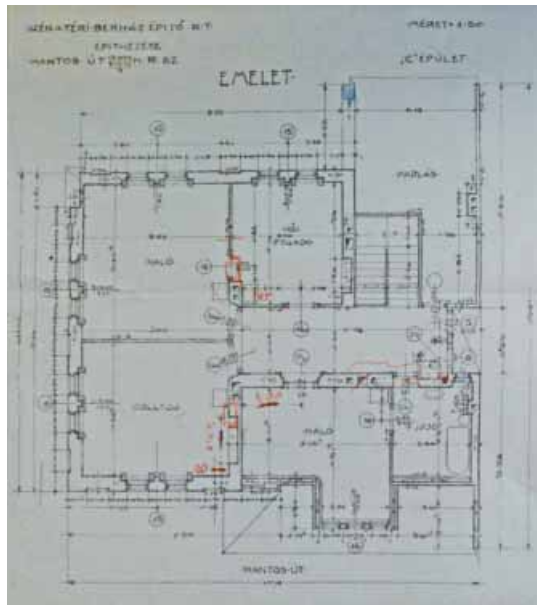

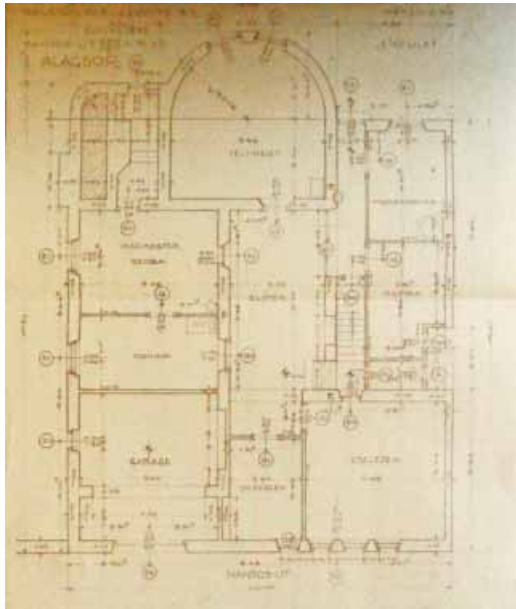

Jelzet: **101276**
 Eredeti jelzet: n.a.
 Tervrajz, hallgatói rajz, fotó: T
 Objektum: Hantos út "C" épület Alagsori alaprajz
 Megnevezés: Szénatéri Bérház Építő Rt építkezése,
 Hantos út "C" épület
 Helység: Budapest
 Cím: Hantos út
 Hrsz: n.a.
 Szerzőségi közlés: [Dr. Lechner Jenő]
 Szignó: n.a.
 Keltezés: s.a.
 Hordozó: papír
 Technika: nyomat
 Lépték: 1:50
 Méret: 46x38 cm
 Állapot: jó
 Hagyaték: id. Kismarty-Lechner Jenő
 Megjegyzés: 101242-101310 és 101407-101409-ig
 összetartozó anyag

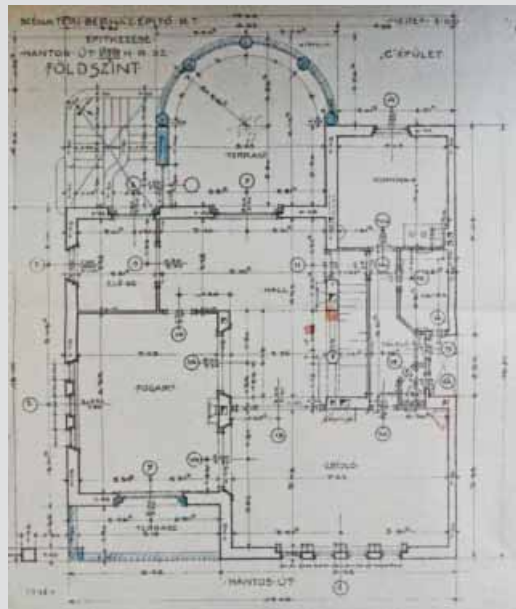

Jelzet: **101277**
 Eredeti jelzet: n.a.
 Tervrajz, hallgatói rajz, fotó: T
 Objektum: Hantos út "C" épület Földszinti alaprajz
 Megnevezés: Szénatéri Bérház Építő Rt
 építkezése, Hantos út "C" épület
 Helység: Budapest
 Cím: Hantos út
 Hrsz: n.a.
 Szerzőségi közlés: [Dr. Lechner Jenő]
 Szignó: n.a.
 Keltezés: s.a.
 Hordozó: papír
 Technika: nyomat
 Lépték: 1:50
 Méret: 45,5x38 cm
 Állapot: jó
 Hagyaték: id. Kismarty-Lechner Jenő
 Megjegyzés: 101242-101310 és 101407-101409-ig
 összetartozó anyag

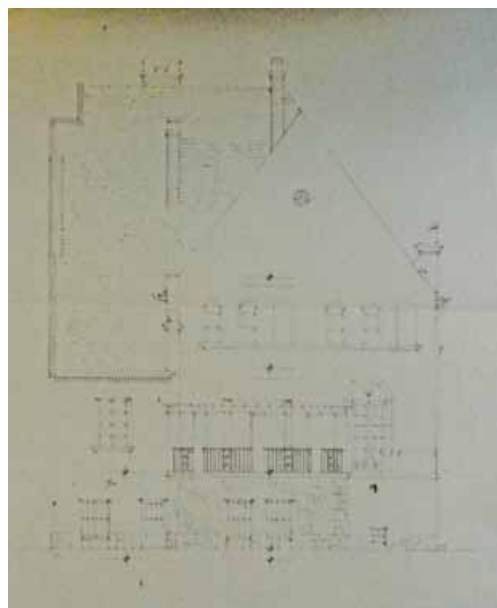

Jelzet: **101278**
 Eredeti jelzet: n.a.
 Tervrajz, hallgatói rajz, fotó: T
 Objektum: Hantos út, Homlokzat
 Megnevezés: n.a.
 Helység: Budapest
 Cím: Hantos út
 Hrsz: n.a.
 Szerzőségi közlés: [Dr. Lechner Jenő]
 Szignó: n.a.
 Keltezés: s.a.
 Hordozó: papír
 Technika: nyomat
 Lépték: n.a.
 Méret: 46x38 cm
 Állapot: jó
 Hagyaték: id. Kismarty-Lechner Jenő
 Megjegyzés: 101242-101310 és 101407-101409-ig
 összetartozó anyag



Jelzet: **101279**

Eredeti jelzet: n.a.

Tervrajz, hallgatói rajz, fotó: T

Objektum: Hantos út "A" épület Emeleti alaprajz

Megnevezés: Szénatéri Bérház Építő Rt építkezése,

Hantos út "A" épület

Helység: Budapest

Cím: Hantos út

Hrsz: n.a.

Szerzőségi közlés: [Dr. Lechner Jenő]

Szignó: n.a.

Keltezés: s.a.

Hordozó: pausz

Technika: tus

Lépték: 1:50

Méret: 42x23,5 cm

Állapot: rossz

Hagyaték: id. Kismarty-Lechner Jenő

Megjegyzés: 101242-101310 és 101407-101409-ig

összetartozó anyag

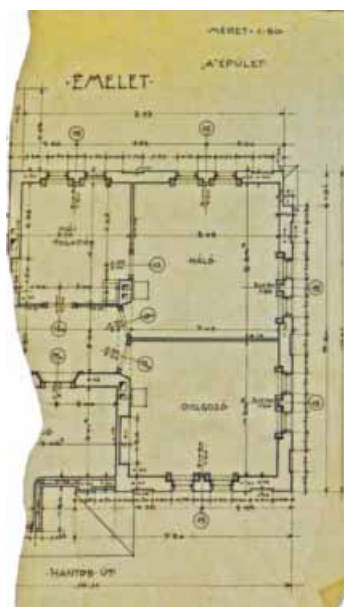

Jelzet: **101280**

Eredeti jelzet: n.a.

Tervrajz, hallgatói rajz, fotó: T

Objektum: Hantos út "A" épület Emeleti alaprajz

Megnevezés: Szénatéri Bérház Építő Rt építkezése,

Hantos út "A" épület

Helység: Budapest

Cím: Hantos út

Hrsz: n.a.

Szerzőségi közlés: [Dr. Lechner Jenő]

Szignó: n.a.

Keltezés: s.a.

Hordozó: pausz

Technika: tus

Lépték: 1:50

Méret: 43x39,5 cm

Állapot: jó

Hagyaték: id. Kismarty-Lechner Jenő

Megjegyzés: 101242-101310 és 101407-101409-ig

összetartozó anyag

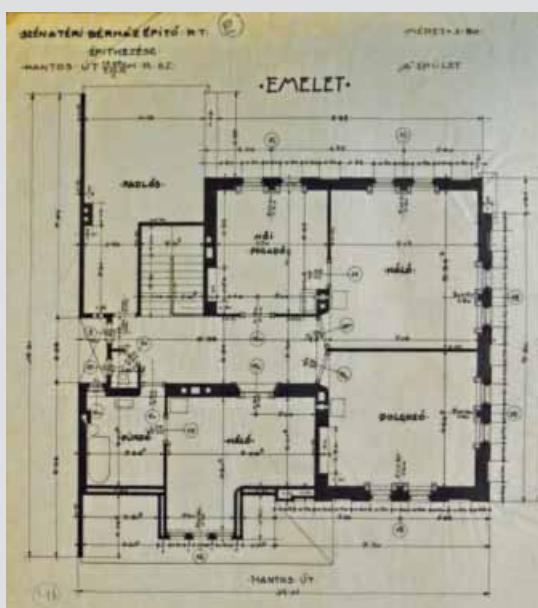

Jelzet: **101281**

Eredeti jelzet: n.a.

Tervrajz, hallgatói rajz, fotó: T

Objektum: Hantos út "A" épület Alagsori alaprajz

Megnevezés: Szénatéri Bérház Építő Rt építkezése,

Hantos út "A" épület

Helység: Budapest

Cím: Hantos út

Hrsz: n.a.

Szerzőségi közlés: [Dr. Lechner Jenő]

Szignó: n.a.

Keltezés: s.a.

Hordozó: pausz

Technika: tus

Lépték: 1:50

Méret: 45,8x38,5 cm

Állapot: sérült

Hagyaték: id. Kismarty-Lechner Jenő

Megjegyzés: 101242-101310 és 101407-101409-ig

összetartozó anyag

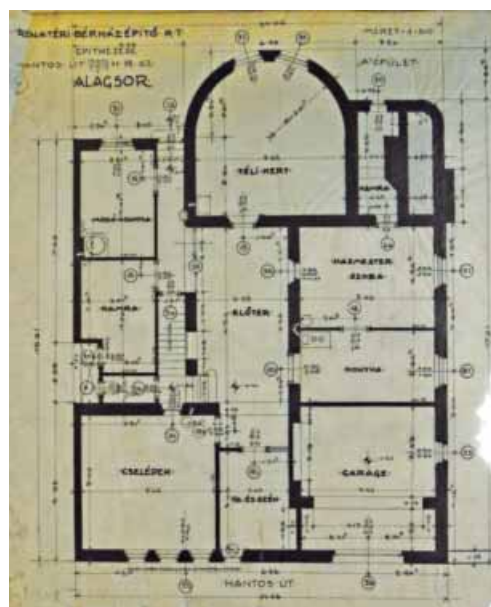

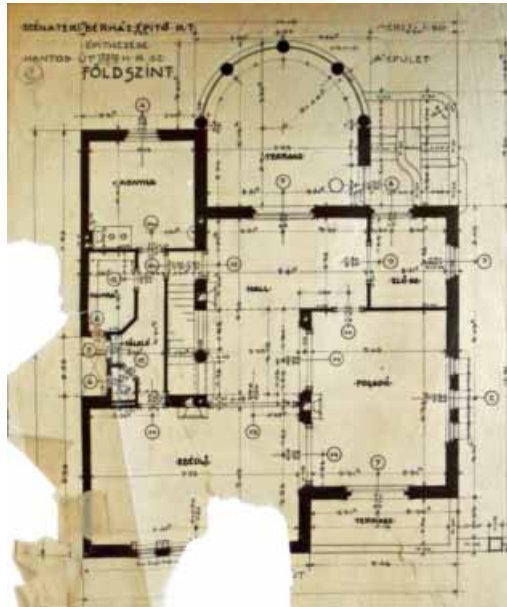

Jelzet: **101282**
 Eredeti jelzet: n.a.
 Tervrajz, hallgatói rajz, fotó: T
 Objektum: Hantos út "A" épület Földszinti alaprajz
 Megnevezés: Szénatéri Bérház Építő Rt építkezése,
 Hantos út "A" épület
 Helység: Budapest
 Cím: Hantos út
 Hrsz: n.a.
 Szerzőségi közlés: [Dr. Lechner Jenő]
 Szignó: n.a.
 Keltezés: s.a.
 Hordozó: pausz
 Technika: tus
 Lépték: 1:50
 Méret: 46x38,6 cm
 Állapot: rossz
 Hagyaték: id. Kismarty-Lechner Jenő
 Megjegyzés: 101242-101310 és 101407-101409-ig
 összetartozó anyag

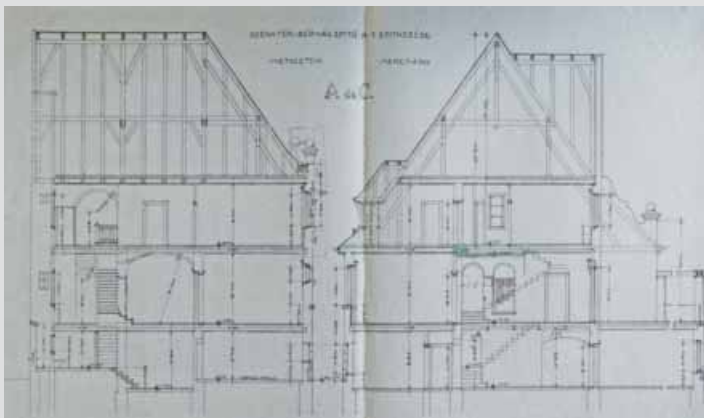

Jelzet: **101283**
 Eredeti jelzet: n.a.
 Tervrajz, hallgatói rajz, fotó: T
 Objektum: Hantos út "A" és "C" épület metszete
 Megnevezés: Szénatéri Bérház Építő Rt építkezése, "A" és "C"
 Helység: Budapest
 Cím: Hantos út
 Hrsz: n.a.
 Szerzőségi közlés: [Dr. Lechner Jenő]
 Szignó: n.a.
 Keltezés: s.a.
 Hordozó: papír
 Technika: nyomat
 Lépték: 1:50
 Méret: 43,8x74,4 cm
 Állapot: jó
 Hagyaték: id. Kismarty-Lechner Jenő
 Megjegyzés: 101242-101310 és 101407-101409-ig
 összetartozó anyag

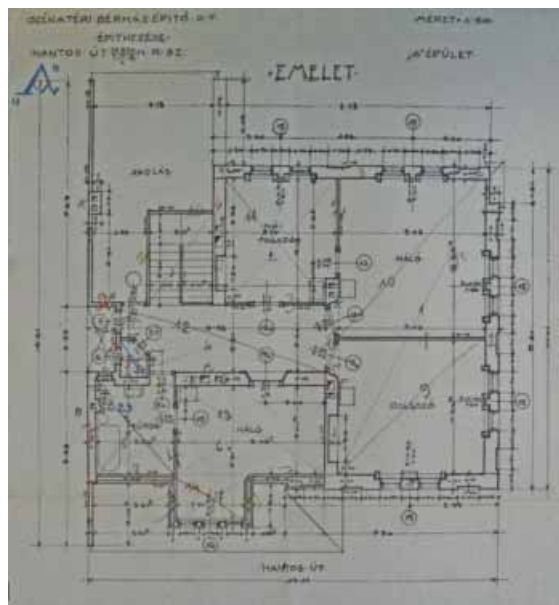

Jelzet: **101284**
 Eredeti jelzet: n.a.
 Tervrajz, hallgatói rajz, fotó: T
 Objektum: Hantos út "A" épület Emeleti alaprajz
 Megnevezés: Szénatéri Bérház Építő Rt építkezése,
 Hantos út "A" épület
 Helység: Budapest
 Cím: Hantos út
 Hrsz: n.a.
 Szerzőségi közlés: [Dr. Lechner Jenő]
 Szignó: n.a.
 Keltezés: s.a.
 Hordozó: papír
 Technika: nyomat
 Lépték: 1:50
 Méret: 41,8x38,9 cm
 Állapot: jó
 Hagyaték: id. Kismarty-Lechner Jenő
 Megjegyzés: 101242-101310 és 101407-101409-ig
 összetartozó anyag

Jelzet: **101285**

Eredeti jelzet: n.a.

Tervrajz, hallgatói rajz, fotó: T

Objektum: Hantos út "A" épület Alagsori alaprajz

Megnevezés: Szénatéri Bérház Építő Rt építkezése,

Hantos út "A" épület

Helység: Budapest

Cím: Hantos út

Hrsz: n.a.

Szerzőségi közlés: [Dr. Lechner Jenő]

Szignó: n.a.

Keltezés: s.a.

Hordozó: papír

Technika: nyomtat

Lépték: 1:50

Méret: 45,6x37,9 cm

Állapot: jó

Hagyaték: id. Kismarty-Lechner Jenő

Megjegyzés: 101242-101310 és 101407-101409-ig
összetartozó anyag

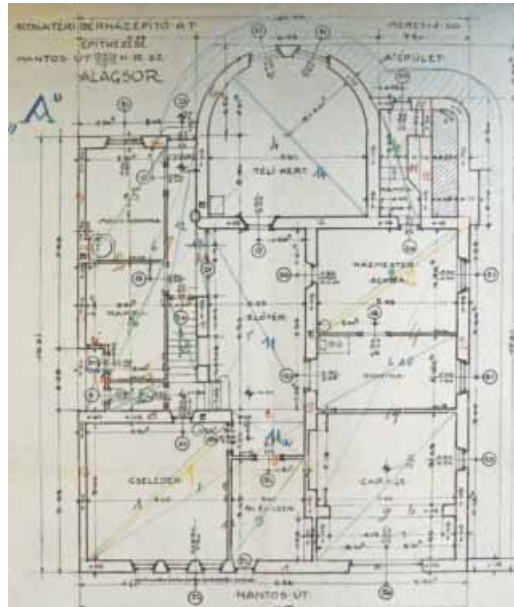

Jelzet: **101286**

Eredeti jelzet: n.a.

Tervrajz, hallgatói rajz, fotó: T

Objektum: Hantos út "A" épület homlokzat

Megnevezés: n.a.

Helység: Budapest

Cím: Hantos út

Hrsz: n.a.

Szerzőségi közlés: [Dr. Lechner Jenő]

Szignó: n.a.

Keltezés: s.a.

Hordozó: papír

Technika: nyomtat

Lépték: n.a.

Méret: 46x38,7 cm

Állapot: jó

Hagyaték: id. Kismarty-Lechner Jenő

Megjegyzés: 101242-101310 és 101407-101409-ig
összetartozó anyag

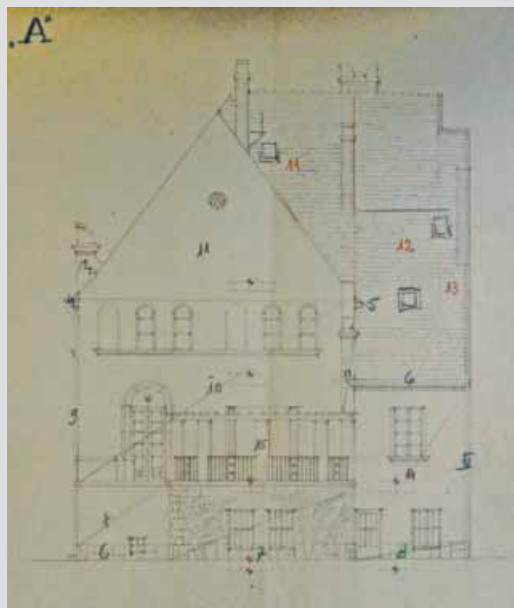

Jelzet: **101287**

Eredeti jelzet: n.a.

Tervrajz, hallgatói rajz, fotó: T

Objektum: Hantos út "A" épület homlokzat

Megnevezés: n.a.

Helység: Budapest

Cím: Hantos út

Hrsz: n.a.

Szerzőségi közlés: [Dr. Lechner Jenő]

Szignó: n.a.

Keltezés: s.a.

Hordozó: papír

Technika: nyomtat

Lépték: n.a.

Méret: 44,9x48,3 cm

Állapot: sérült

Hagyaték: id. Kismarty-Lechner Jenő

Megjegyzés: 101242-101310 és 101407-101409-ig
összetartozó anyag

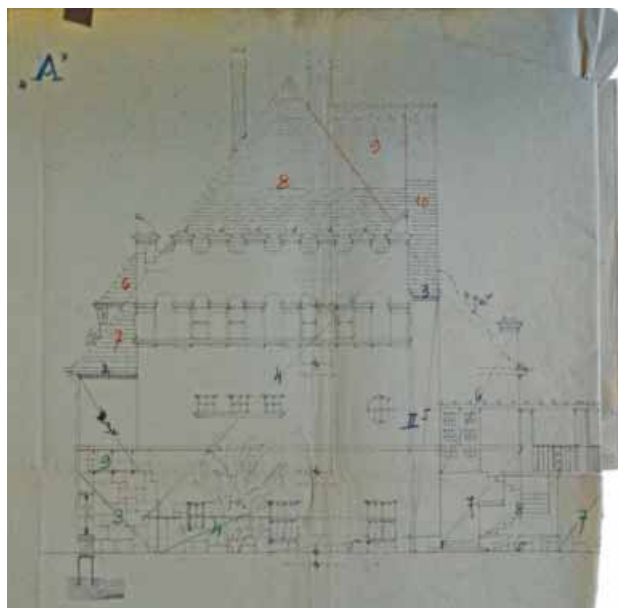

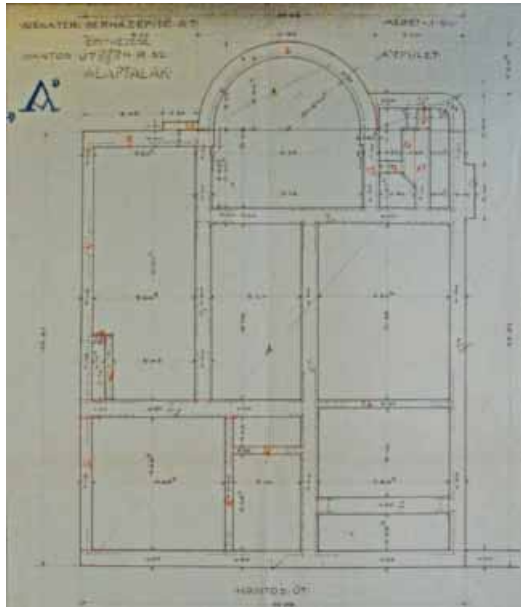

Jelzet: **101288**
 Eredeti jelzet: n.a.
 Tervrajz, hallgatói rajz, fotó: T
 Objektum: Hantos út "A" épület Alapfalak
 Megnevezés: Szénatéri Bérház Építő Rt építkezése,
 Hantos út "A" épület
 Helység: Budapest
 Cím: Hantos út
 Hrsz: n.a.
 Szerzőségi közlés: [Dr. Lechner Jenő]
 Szignó: n.a.
 Keltezés: s.a.
 Hordozó: papír
 Technika: nyomat
 Lépték: 1:50
 Méret: 46,4x39,5 cm
 Állapot: jó
 Hagyaték: id. Kismarty-Lechner Jenő
 Megjegyzés: 101242-101310 és 101407-101409-ig
 összetartozó anyag

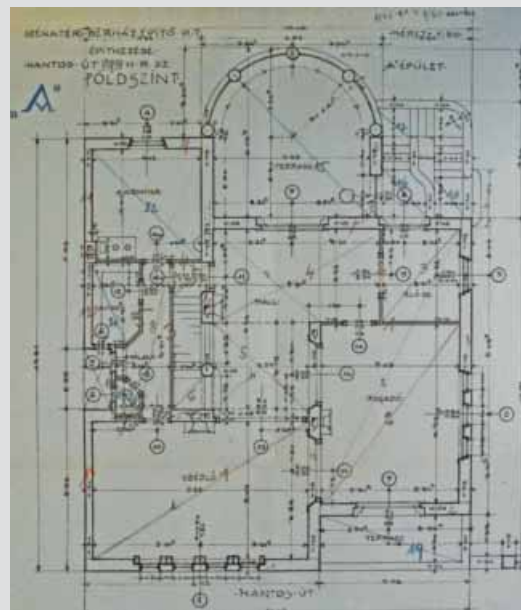

Jelzet: **101289**
 Eredeti jelzet: n.a.
 Tervrajz, hallgatói rajz, fotó: T
 Objektum: Hantos út "A" épület Földszinti alaprajz
 Megnevezés: Szénatéri Bérház Építő Rt építkezése,
 Hantos út "A" épület
 Helység: Budapest
 Cím: Hantos út
 Hrsz: n.a.
 Szerzőségi közlés: [Dr. Lechner Jenő]
 Szignó: n.a.
 Keltezés: s.a.
 Hordozó: papír
 Technika: nyomat
 Lépték: 1:50
 Méret: 45,6x38,2 cm
 Állapot: jó
 Hagyaték: id. Kismarty-Lechner Jenő
 Megjegyzés: 101242-101310 és 101407-101409-ig
 összetartozó anyag



Jelzet: **101290**
 Eredeti jelzet: n.a.
 Tervrajz, hallgatói rajz, fotó: T
 Objektum: Hantos úti házak felosztási és beépítési terve
 Megnevezés: A Hantos út és Ugocsa ucai telkek felosztási és
 beépítési terve
 Helység: Budapest
 Cím: Hantos út, Ugocsa utca
 Hrsz: n.a.
 Szerzőségi közlés: Dr. Lechner Jenő
 Szignó: jobbra lent
 Keltezés: 1923.08.31.
 Hordozó: papír
 Technika: nyomat
 Lépték: 1:200
 Méret: 58,3x48 cm
 Állapot: jó
 Hagyaték: id. Kismarty-Lechner Jenő
 Megjegyzés: 101242-101310 és 101407-101409-ig
 összetartozó anyag

**Jelzet: 101291**

Eredeti jelzet: n.a.

Tervrajz, hallgatói rajz, fotó: T

Objektum: Hantos út "A" épület homlokzat

Megnevezés: n.a.

Helység: Budapest

Cím: Hantos út

Hrsz: n.a.

Szerzőségi közlés: [Dr. Lechner Jenő]

Szignó: n.a.

Keltezés: s.a.

Hordozó: papír

Technika: nyomtat

Lépték: n.a.

Méret: 44,7x48,2 cm

Állapot: sérült

Hagyaték: id. Kismarty-Lechner Jenő

Megjegyzés: 101242-101310 és 101407-101409-ig összetartozó anyag

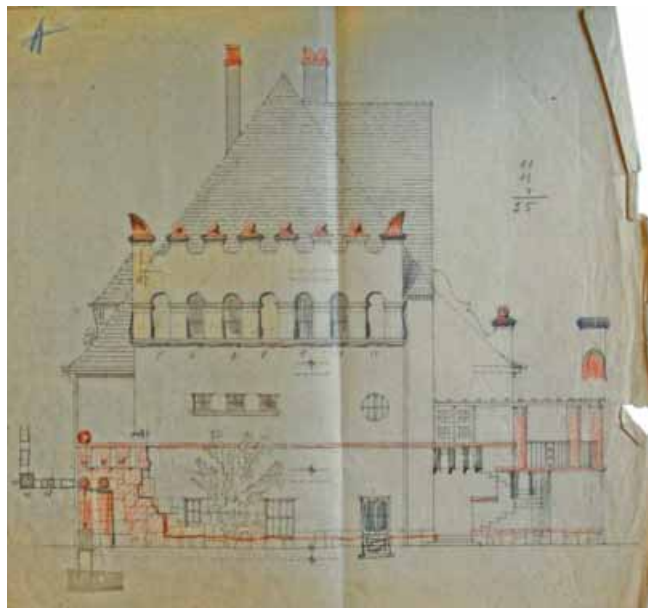
**Jelzet: 101292**

Eredeti jelzet: n.a.

Tervrajz, hallgatói rajz, fotó: T

Objektum: Hantos út, Homlokzat

Megnevezés: n.a.

Helység: Budapest

Cím: Hantos út

Hrsz: n.a.

Szerzőségi közlés: [Dr. Lechner Jenő]

Szignó: n.a.

Keltezés: s.a.

Hordozó: pausz

Technika: tus

Lépték: n.a.

Méret: 46x38,4 cm

Állapot: jó

Hagyaték: id. Kismarty-Lechner Jenő

Megjegyzés: 101242-101310 és 101407-101409-ig összetartozó anyag

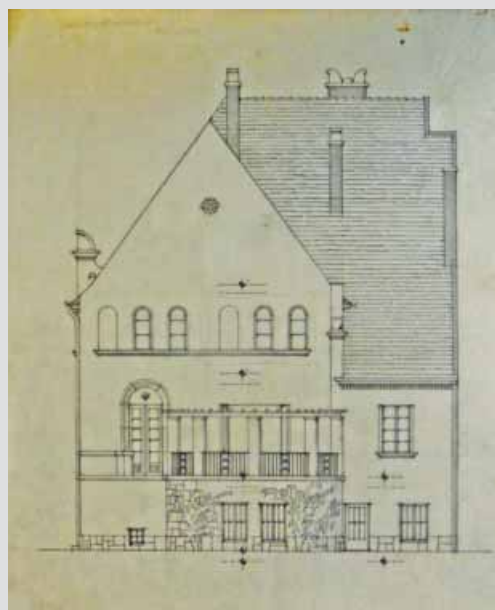
**Jelzet: 101293**

Eredeti jelzet: n.a.

Tervrajz, hallgatói rajz, fotó: T

Objektum: Hantos út, Homlokzat

Megnevezés: n.a.

Helység: Budapest

Cím: Hantos út

Hrsz: n.a.

Szerzőségi közlés: [Dr. Lechner Jenő]

Szignó: n.a.

Keltezés: s.a.

Hordozó: pausz

Technika: tus

Lépték: n.a.

Méret: 46,3x40,7 cm

Állapot: jó

Hagyaték: id. Kismarty-Lechner Jenő

Megjegyzés: 101242-101310 és 101407-101409-ig összetartozó anyag

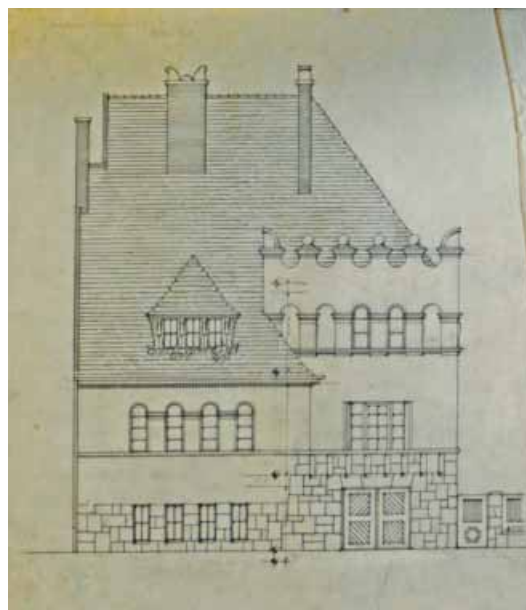

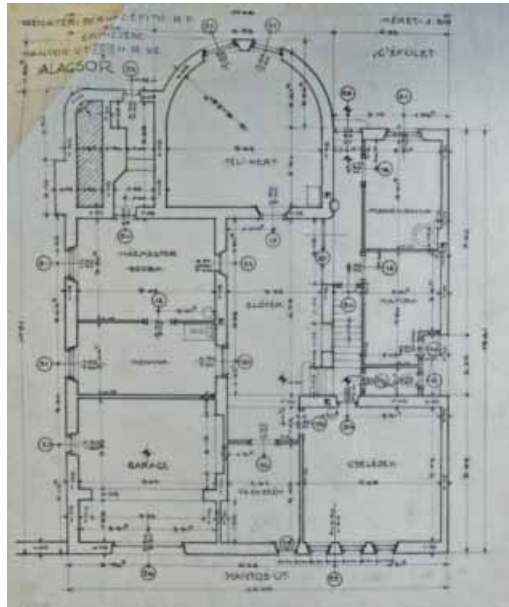

Jelzet: **101294**
 Eredeti jelzet: n.a.
 Tervrajz, hallgatói rajz, fotó: T
 Objektum: Hantos út "C" épület Alagsori alaprajz
 Megnevezés: Szénatéri Bérház Építő Rt építkezése,
 Hantos út "C" épület
 Helység: Budapest
 Cím: Hantos út
 Hrsz: n.a.
 Szerzőségi közlés: [Dr. Lechner Jenő]
 Szignó: n.a.
 Keltezés: s.a.
 Hordozó: pausz
 Technika: tus
 Lépték: 1:50
 Méret: 46,4x38,8 cm
 Állapot: jó
 Hagyaték: id. Kismarty-Lechner Jenő
 Megjegyzés: 101242-101310 és 101407-101409-ig
 összetartozó anyag

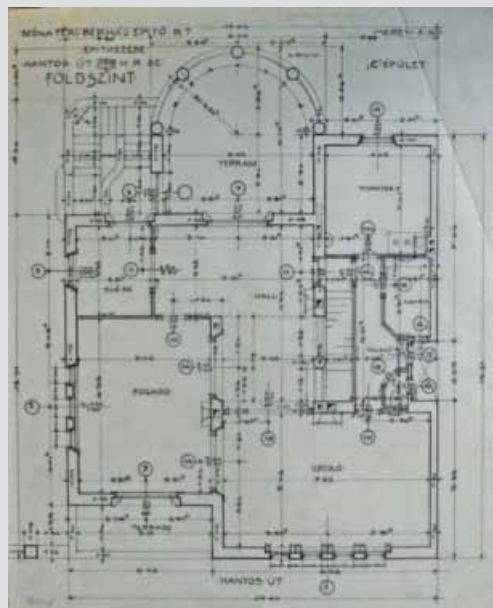

Jelzet: **101295**
 Eredeti jelzet: n.a.
 Tervrajz, hallgatói rajz, fotó: T
 Objektum: Hantos út "C" épület Földszinti alaprajz
 Megnevezés: Szénatéri Bérház Építő Rt építkezése,
 Hantos út "C" épület
 Helység: Budapest
 Cím: Hantos út
 Hrsz: n.a.
 Szerzőségi közlés: [Dr. Lechner Jenő]
 Szignó: n.a.
 Keltezés: s.a.
 Hordozó: pausz
 Technika: tus
 Lépték: 1:50
 Méret: 46,4x38,5 cm
 Állapot: jó
 Hagyaték: id. Kismarty-Lechner Jenő
 Megjegyzés: 101242-101310 és 101407-101409-ig
 összetartozó anyag

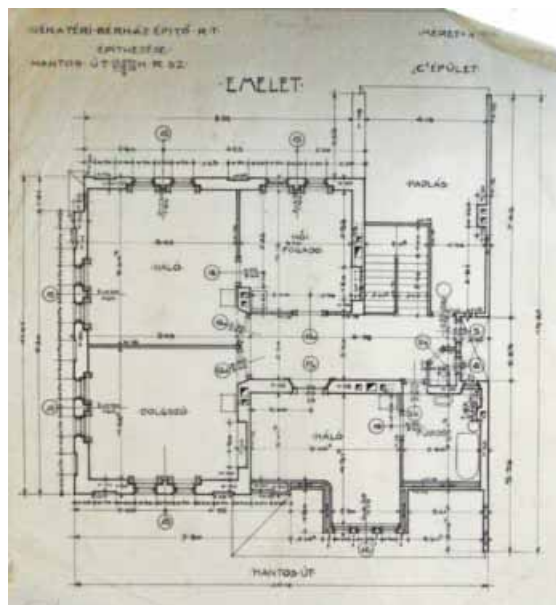

Jelzet: **101296**
 Eredeti jelzet: n.a.
 Tervrajz, hallgatói rajz, fotó: T
 Objektum: Hantos út "C" épület Emeleti alaprajz
 Megnevezés: Szénatéri Bérház Építő Rt építkezése,
 Hantos út "C" épület
 Helység: Budapest
 Cím: Hantos út
 Hrsz: n.a.
 Szerzőségi közlés: [Dr. Lechner Jenő]
 Szignó: n.a.
 Keltezés: s.a.
 Hordozó: pausz
 Technika: tus
 Lépték: 1:50
 Méret: 42,4x38,8 cm
 Állapot: jó
 Hagyaték: id. Kismarty-Lechner Jenő
 Megjegyzés: 101242-101310 és 101407-101409-ig
 összetartozó anyag

Jelzet: **101297**

Eredeti jelzet: n.a.

Tervrajz, hallgatói rajz, fotó: T

Objektum: Hantos út "B" épület Földszinti alaprajz

Megnevezés: Szénatéri Bérház Építő Rt építkezése,

Hantos út "B" épület

Helység: Budapest

Cím: Hantos út

Hrsz: n.a.

Szerzőségi közlés: [Dr. Lechner Jenő]

Szignó: n.a.

Keltezés: s.a.

Hordozó: pausz

Technika: tus

Lépték: 1:50

Méret: 50,9x42 cm

Állapot: sérült

Hagyaték: id. Kismarty-Lechner Jenő

Megjegyzés: 101242-101310 és 101407-101409-ig
összetartozó anyag

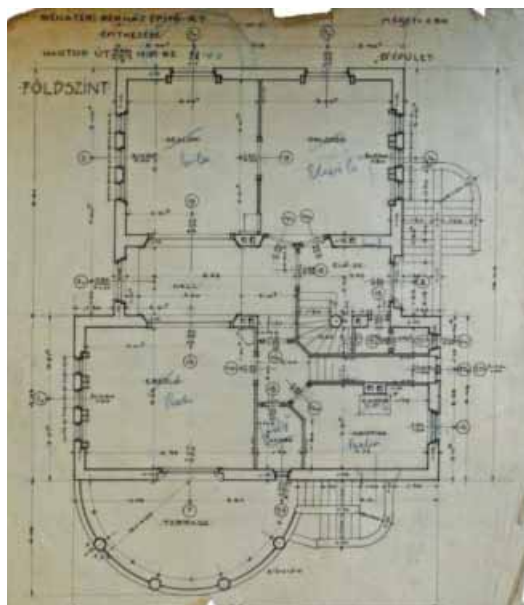

Jelzet: **101298**

Eredeti jelzet: n.a.

Tervrajz, hallgatói rajz, fotó: T

Objektum: Hantos út "B" épület Alapfalak

Megnevezés: Szénatéri Bérház Építő Rt építkezése,

Hantos út "B" épület

Helység: Budapest

Cím: Hantos út

Hrsz: n.a.

Szerzőségi közlés: [Dr. Lechner Jenő]

Szignó: n.a.

Keltezés: s.a.

Hordozó: pausz

Technika: tus

Lépték: 1:50

Méret: 51,8x41,2 cm

Állapot: jó

Hagyaték: id. Kismarty-Lechner Jenő

Megjegyzés: 101242-101310 és 101407-101409-ig
összetartozó anyag

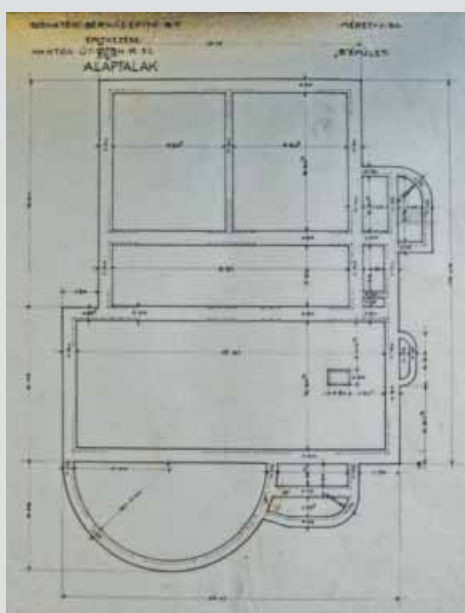

Jelzet: **101299**

Eredeti jelzet: n.a.

Tervrajz, hallgatói rajz, fotó: T

Objektum: Hantos út "B" épület Emeleti alaprajz

Megnevezés: Szénatéri Bérház Építő Rt építkezése,

Hantos út "B" épület

Helység: Budapest

Cím: Hantos út

Hrsz: n.a.

Szerzőségi közlés: [Dr. Lechner Jenő]

Szignó: n.a.

Keltezés: s.a.

Hordozó: pausz

Technika: tus

Lépték: 1:50

Méret: 43,5x37,6 cm

Állapot: jó

Hagyaték: id. Kismarty-Lechner Jenő

Megjegyzés: 101242-101310 és 101407-101409-ig
összetartozó anyag

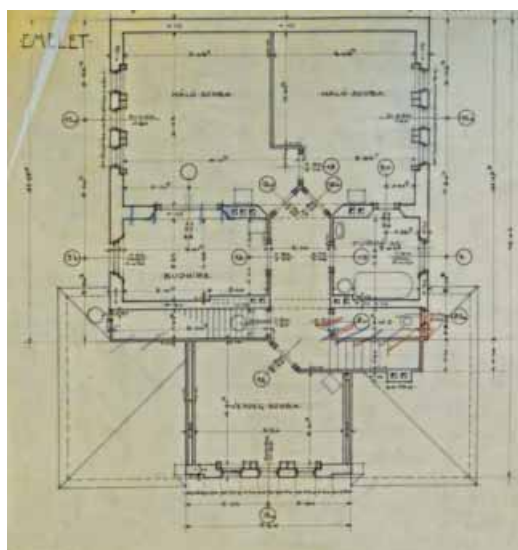

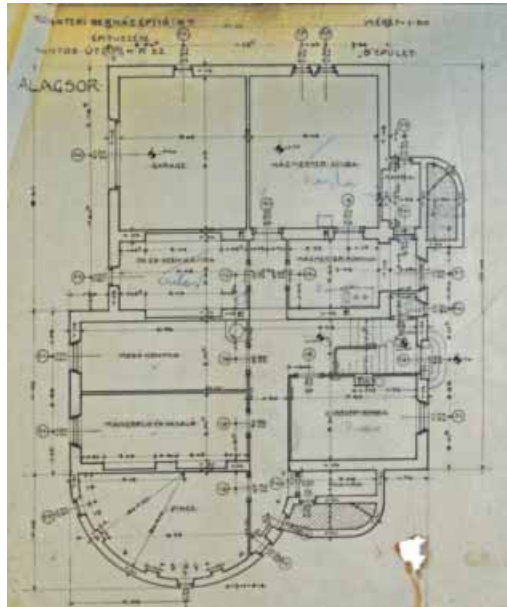

Jelzet: **101300**
 Eredeti jelzet: n.a.
 Tervrajz, hallgatói rajz, fotó: T
 Objektum: Hantos út "B" épület Alagsori alaprajz
 Megnevezés: Szénatéri Bérház Építő Rt
 építkezése, Hantos út "B" épület
 Helység: Budapest
 Cím: Hantos út
 Hrsz: n.a.
 Szerzőségi közlés: [Dr. Lechner Jenő]
 Szignó: n.a.
 Keltezés: s.a.
 Hordozó: pausz
 Technika: tus
 Lépték: 1:50
 Méret: 50,8x41,8 cm
 Állapot: sérült
 Hagyaték: id. Kismarty-Lechner Jenő
 Megjegyzés: 101242-101310 és 101407-101409-ig
 összetartozó anyag

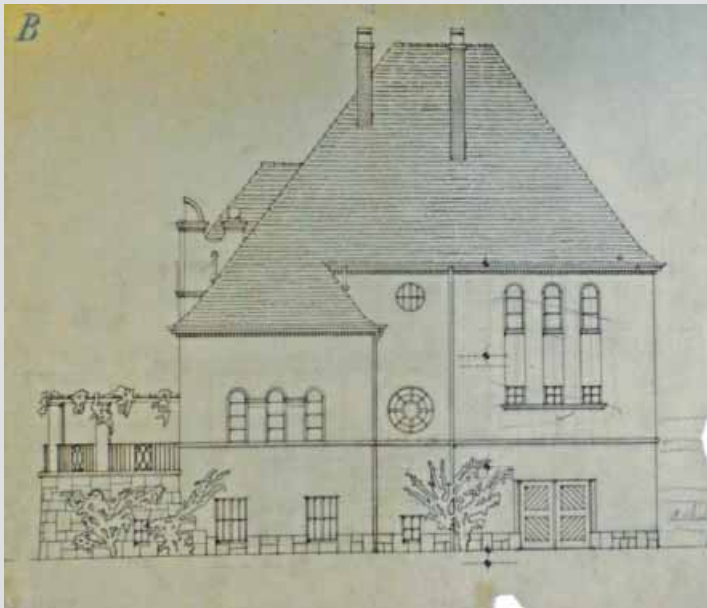

Jelzet: **101301**
 Eredeti jelzet: n.a.
 Tervrajz, hallgatói rajz, fotó: T
 Objektum: Hantos út "B" épület homlokzata
 Megnevezés: n.a.
 Helység: Budapest
 Cím: Hantos út
 Hrsz: n.a.
 Szerzőségi közlés: [Dr. Lechner Jenő]
 Szignó: n.a.
 Keltezés: s.a.
 Hordozó: pausz
 Technika: tus
 Lépték: n.a.
 Méret: 43,5x49,7 cm
 Állapot: sérült
 Hagyaték: id. Kismarty-Lechner Jenő
 Megjegyzés: 101242-101310 és 101407-101409-ig
 összetartozó anyag

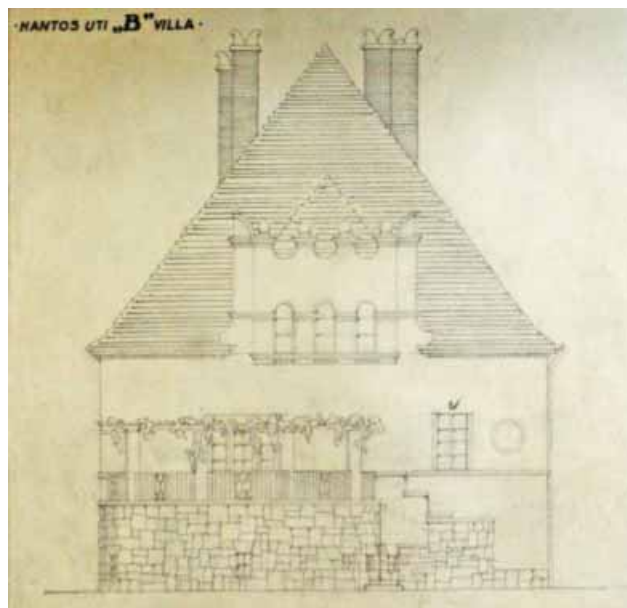

Jelzet: **101302**
 Eredeti jelzet: n.a.
 Tervrajz, hallgatói rajz, fotó: T
 Objektum: Hantos út "B" épület homlokzata
 Megnevezés: Hantos uti "B" villa
 Helység: Budapest
 Cím: Hantos út
 Hrsz: n.a.
 Szerzőségi közlés: [Dr. Lechner Jenő]
 Szignó: n.a.
 Keltezés: s.a.
 Hordozó: pausz
 Technika: ceruza
 Lépték: n.a.
 Méret: 40,9x42,2 cm
 Állapot: jó
 Hagyaték: id. Kismarty-Lechner Jenő
 Megjegyzés: 101242-101310 és 101407-101409-ig
 összetartozó anyag

**Jelzet: 101303**

Eredeti jelzet: n.a.

Tervrajz, hallgatói rajz, fotó: T

Objektum: Hantos út "B" épület homlokzata

Megnevezés: n.a.

Helység: Budapest

Cím: Hantos út

Hrsz: n.a.

Szerzőségi közlés: [Dr. Lechner Jenő]

Szignó: n.a.

Keltezés: s.a.

Hordozó: pausz

Technika: tus

Lépték: n.a.

Méret: 43,2x41,5 cm

Állapot: sérült

Hagyaték: id. Kismarty-Lechner Jenő

Megjegyzés: 101242-101310 és 101407-101409-ig összetartozó anyag

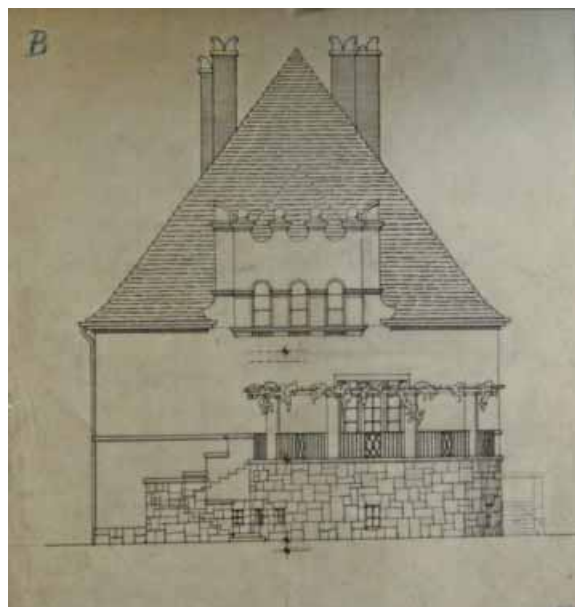
**Jelzet: 101304**

Eredeti jelzet: n.a.

Tervrajz, hallgatói rajz, fotó: T

Objektum: Hantos út "B" épület homlokzata

Megnevezés: n.a.

Helység: Budapest

Cím: Hantos út

Hrsz: n.a.

Szerzőségi közlés: [Dr. Lechner Jenő]

Szignó: n.a.

Keltezés: s.a.

Hordozó: pausz

Technika: tus

Lépték: n.a.

Méret: 43x43,1 cm

Állapot: jó

Hagyaték: id. Kismarty-Lechner Jenő

Megjegyzés: 101242-101310 és 101407-101409-ig összetartozó anyag

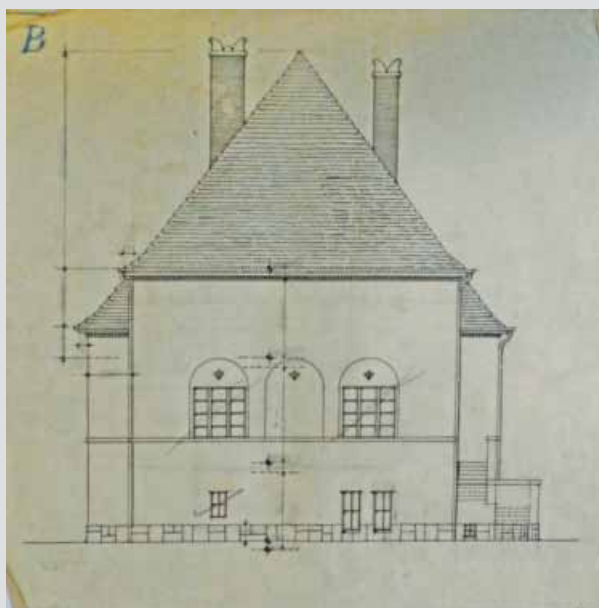
**Jelzet: 101305**

Eredeti jelzet: n.a.

Tervrajz, hallgatói rajz, fotó: T

Objektum: Hantos út "B" épület homlokzata

Megnevezés: n.a.

Helység: Budapest

Cím: Hantos út

Hrsz: n.a.

Szerzőségi közlés: [Dr. Lechner Jenő]

Szignó: n.a.

Keltezés: s.a.

Hordozó: pausz

Technika: tus

Lépték: n.a.

Méret: 43,2x50 cm

Állapot: javított

Hagyaték: id. Kismarty-Lechner Jenő

Megjegyzés: 101242-101310 és 101407-101409-ig összetartozó anyag

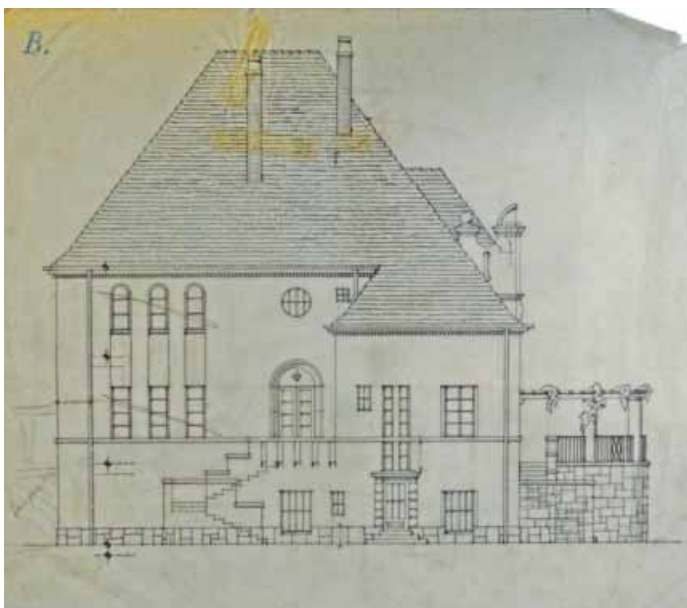

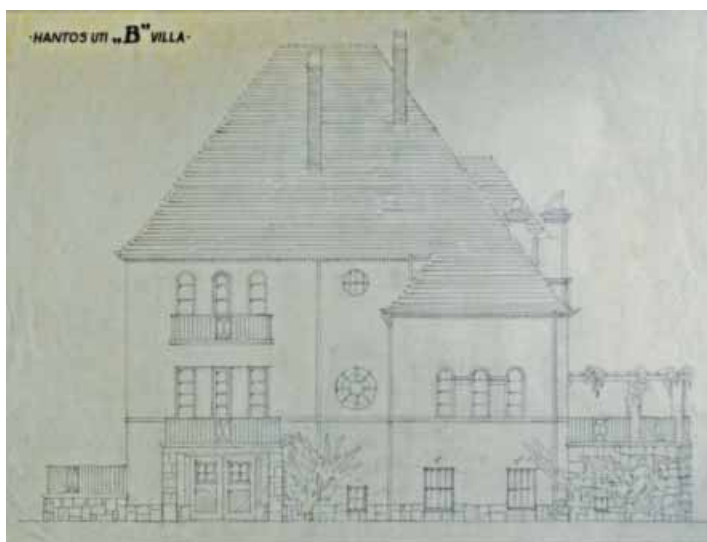

Jelzet: **101306**
 Eredeti jelzet: n.a.
 Tervrajz, hallgatói rajz, fotó: T
 Objektum: Hantos út "B" épület homlokzata
 Megnevezés: Hantos uti "B" villa
 Helység: Budapest
 Cím: Hantos út
 Hrsz: n.a.
 Szerzőségi közlés: [Dr. Lechner Jenő]
 Szignó: n.a.
 Keltezés: s.a.
 Hordozó: pausz
 Technika: ceruza
 Lépték: n.a.
 Méret: 41x55,8 cm
 Állapot: sérült
 Hagyaték: id. Kismarty-Lechner Jenő
 Megjegyzés: 101242-101310 és 101407-101409-ig
 összetartozó anyag

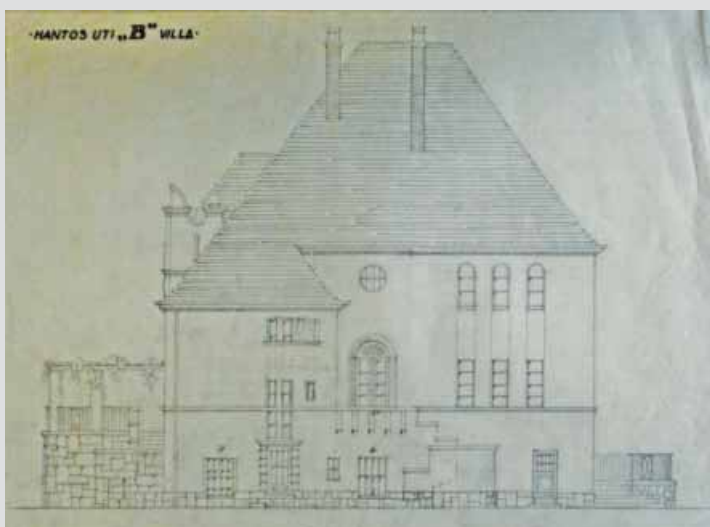

Jelzet: **101307**
 Eredeti jelzet: n.a.
 Tervrajz, hallgatói rajz, fotó: T
 Objektum: Hantos út "B" épület homlokzata
 Megnevezés: Hantos uti "B" villa
 Helység: Budapest
 Cím: Hantos út
 Hrsz: n.a.
 Szerzőségi közlés: [Dr. Lechner Jenő]
 Szignó: n.a.
 Keltezés: s.a.
 Hordozó: pausz
 Technika: ceruza
 Lépték: n.a.
 Méret: 41x55,8 cm
 Állapot: jó
 Hagyaték: id. Kismarty-Lechner Jenő
 Megjegyzés: 101242-101310 és 101407-101409-ig
 összetartozó anyag

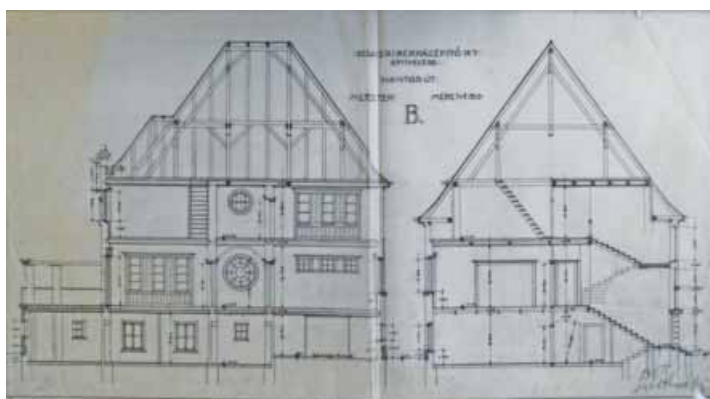

Jelzet: **101308**
 Eredeti jelzet: n.a.
 Tervrajz, hallgatói rajz, fotó: T
 Objektum: Hantos út "B" épület metszetei
 Megnevezés: Szénatéri Bérház Építő Rt építkezése, "B"
 Helység: Budapest
 Cím: Hantos út
 Hrsz: n.a.
 Szerzőségi közlés: Dr. Lechner Jenő
 Szignó: jobbra lent
 Keltezés: s.a.
 Hordozó: pausz
 Technika: ceruza
 Lépték: 1:50
 Méret: 45,5x83,3 cm
 Állapot: sérült
 Hagyaték: id. Kismarty-Lechner Jenő
 Megjegyzés: 101242-101310 és 101407-101409-ig
 összetartozó anyag



Jelzet: **101309**

Eredeti jelzet: n.a.

Tervrajz, hallgatói rajz, fotó: T

Objektum: Hantos út "B" épület homlokzata

Megnevezés: Hantos uti "B" villa

Helység: Budapest

Cím: Hantos út

Hrsz: n.a.

Szerzőségi közlés: n.a.

Szignó: n.a.

Keltezés: s.a.

Hordozó: pausz

Technika: ceruza

Lépték: n.a.

Méret: 41x43,3 cm

Állapot: jó

Hagyaték: id. Kismarty-Lechner Jenő

Megjegyzés: 101242-101310 és 101407-101409-ig
összetartozó anyag

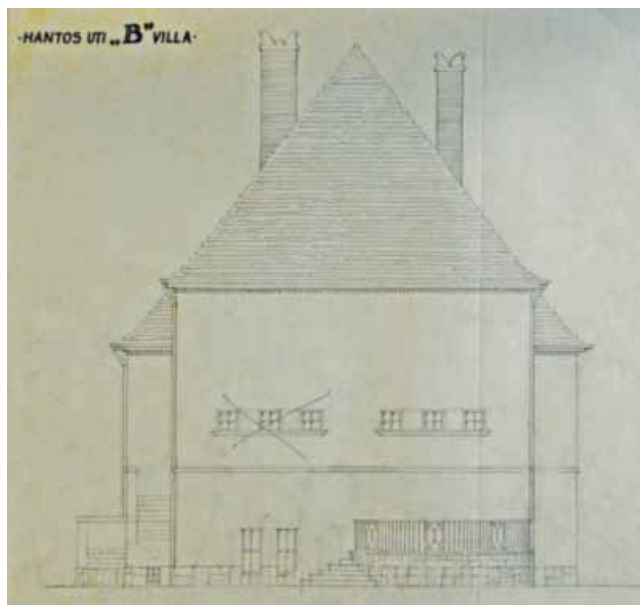

Jelzet: **101310**

Eredeti jelzet: n.a.

Tervrajz, hallgatói rajz, fotó: T

Objektum: Hantos út látványterv

Megnevezés: n.a.

Helység: Budapest

Cím: Hantos út

Hrsz: n.a.

Szerzőségi közlés: Dr. Lechner Jenő

Szignó: jobbra lent

Keltezés: 1924.

Hordozó: papír

Technika: nyomtat

Lépték: n.a.

Méret: 30,5x55,7 cm

Állapot: jó

Hagyaték: id. Kismarty-Lechner Jenő

Megjegyzés: 101242-101310 és 101407-101409-ig
összetartozó anyag

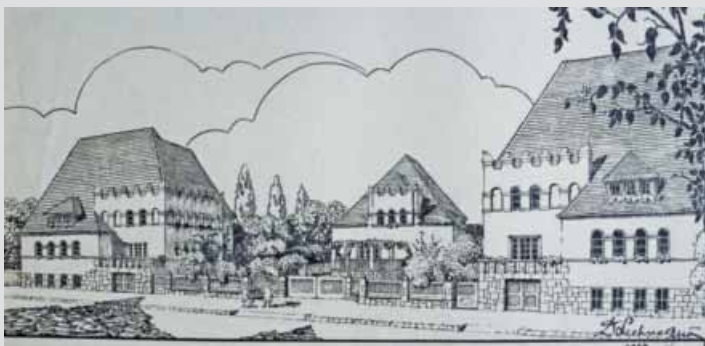

Jelzet: **101311**

Eredeti jelzet: n.a.

Tervrajz, hallgatói rajz, fotó: T

Objektum: Az 1918-19-i vértanúk emlékének elhelyezési terve

Megnevezés: Az 1918-19-i vértanúk
emlékének elhelyezési terve

Helység: Budapest

Cím: n.a.

Hrsz: n.a.

Szerzőségi közlés: Dr. Lechner Jenő

Szignó: jobbra lent

Keltezés: s.a.

Hordozó: papír

Technika: nyomtat

Lépték: 1:360

Méret: 32,8x31,7 cm

Állapot: jó

Hagyaték: id. Kismarty-Lechner Jenő

Megjegyzés: 101311-101328-ig összetartozó anyag

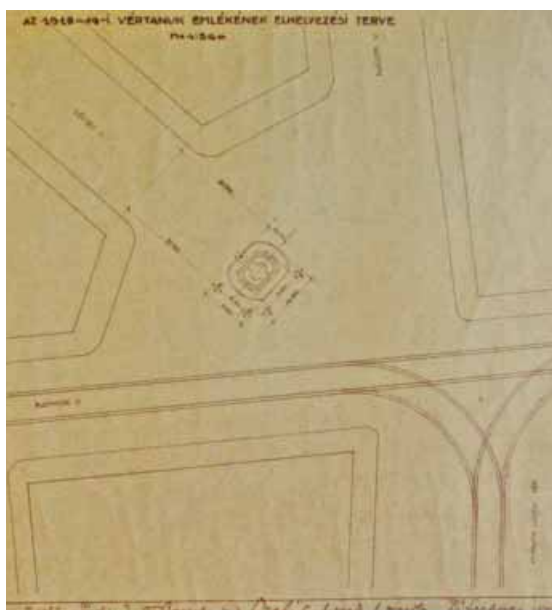

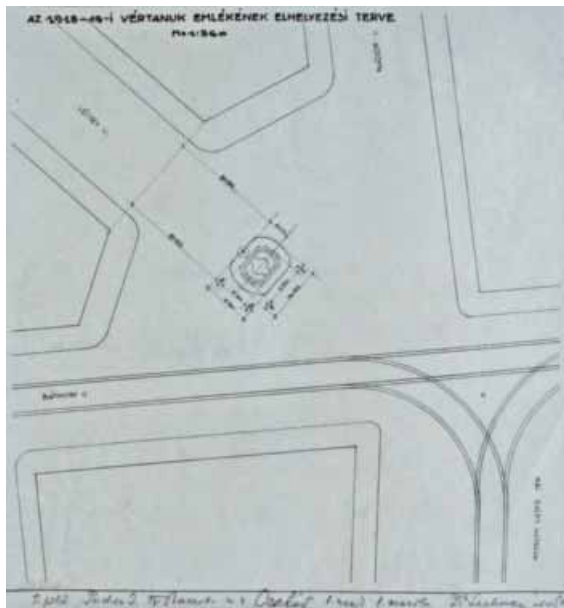

Jelzet: **101312**
 Eredeti jelzet: n.a.
 Tervrajz, hallgatói rajz, fotó: T
 Objektum: Az 1918-19-i vértanúk emlékének elhelyezési terve
 Megnevezés: Az 1918-19-i vértanúk emlékének elhelyezési terve
 Helység: Budapest
 Cím: n.a.
 Hrsz: n.a.
 Szerzőségi közlés: Dr. Lechner Jenő
 Szignó: jobbra lent
 Keltezés: s.a.
 Hordozó: pausz
 Technika: tus
 Lépték: 1:360
 Méret: 33x31,8 cm
 Állapot: jó
 Hagyaték: id. Kismarty-Lechner Jenő
 Megjegyzés: 101311-101328-ig összetartozó anyag



Jelzet: **101313**
 Eredeti jelzet: n.a.
 Tervrajz, hallgatói rajz, fotó: T
 Objektum: Az 1918-19-i vértanúk emlékének elhelyezési terve
 Megnevezés: n.a.
 Helység: Budapest
 Cím: n.a.
 Hrsz: n.a.
 Szerzőségi közlés: [Dr. Lechner Jenő]
 Szignó: n.a.
 Keltezés: s.a.
 Hordozó: pausz
 Technika: ceruza
 Lépték: n.a.
 Méret: 20x21,7 cm
 Állapot: jó
 Hagyaték: id. Kismarty-Lechner Jenő
 Megjegyzés: 101311-101328-ig összetartozó anyag

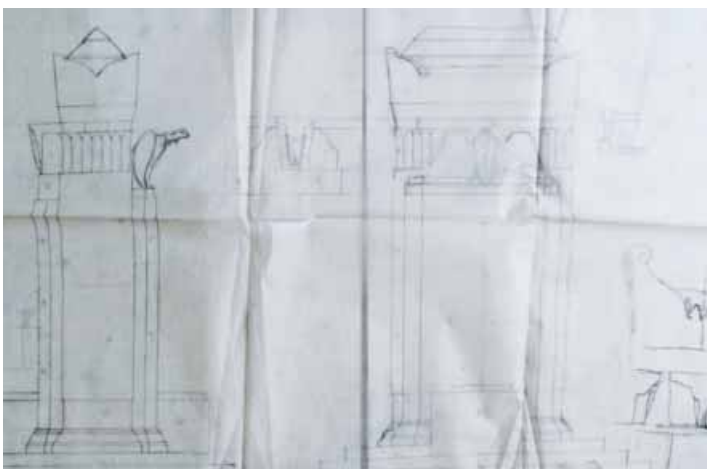

Jelzet: **101314**
 Eredeti jelzet: n.a.
 Tervrajz, hallgatói rajz, fotó: T
 Objektum: Az 1918-19-i vértanúk emlékének elhelyezési terve
 Megnevezés: n.a.
 Helység: Budapest
 Cím: n.a.
 Hrsz: n.a.
 Szerzőségi közlés: [Dr. Lechner Jenő]
 Szignó: n.a.
 Keltezés: s.a.
 Hordozó: pausz
 Technika: ceruza
 Lépték: n.a.
 Méret: 100x160 cm
 Állapot: rossz
 Hagyaték: id. Kismarty-Lechner Jenő
 Megjegyzés: 101311-101328-ig összetartozó anyag

Jelzet: 101315

Eredeti jelzet: n.a.

Tervrajz, hallgatói rajz, fotó: T

Objektum: Az 1918-19-i vértanúk emlékének elhelyezési terve

Megnevezés: Az 1918-19-i vértanúk
emlékművének végződése

Helység: Budapest

Cím: n.a.

Hrsz: n.a.

Szerzőségi közlés: [Dr. Lechner Jenő]

Szignó: n.a.

Keltezés: 1929.08.13.

Hordozó: pausz

Technika: tus

Lépték: 1:20

Méret: 29,5x63,2 cm

Állapot: jó

Hagyaték: id. Kismarty-Lechner Jenő

Megjegyzés: 101311-101328-ig összetartozó anyag

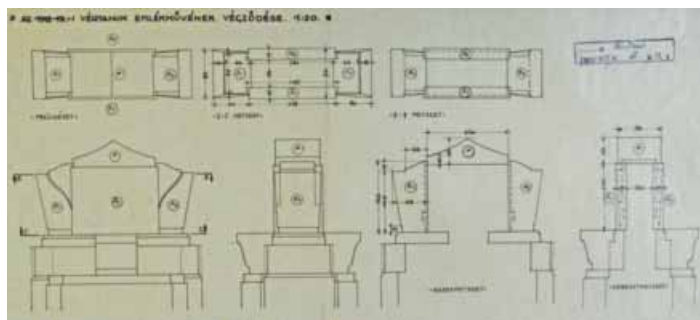
**Jelzet: 101316**

Eredeti jelzet: n.a.

Tervrajz, hallgatói rajz, fotó: T

Objektum: Az 1918-19-i vértanúk emlékének elhelyezési terve

Megnevezés: n.a.

Helység: Budapest

Cím: n.a.

Hrsz: n.a.

Szerzőségi közlés: [Dr. Lechner Jenő]

Szignó: n.a.

Keltezés: s.a.

Hordozó: pausz

Technika: ceruza

Lépték: n.a.

Méret: 52x20,8 cm

Állapot: jó

Hagyaték: id. Kismarty-Lechner Jenő

Megjegyzés: 101311-101328-ig összetartozó anyag

**Jelzet: 101317**

Eredeti jelzet: n.a.

Tervrajz, hallgatói rajz, fotó: T

Objektum: Az 1918-19-i vértanúk emlékének elhelyezési terve

Megnevezés: n.a.

Helység: Budapest

Cím: n.a.

Hrsz: n.a.

Szerzőségi közlés: [Dr. Lechner Jenő]

Szignó: n.a.

Keltezés: 1929.07.04.

Hordozó: pausz

Technika: ceruza

Lépték: n.a.

Méret: 100x86 cm

Állapot: jó

Hagyaték: id. Kismarty-Lechner Jenő

Megjegyzés: 101311-101328-ig összetartozó anyag



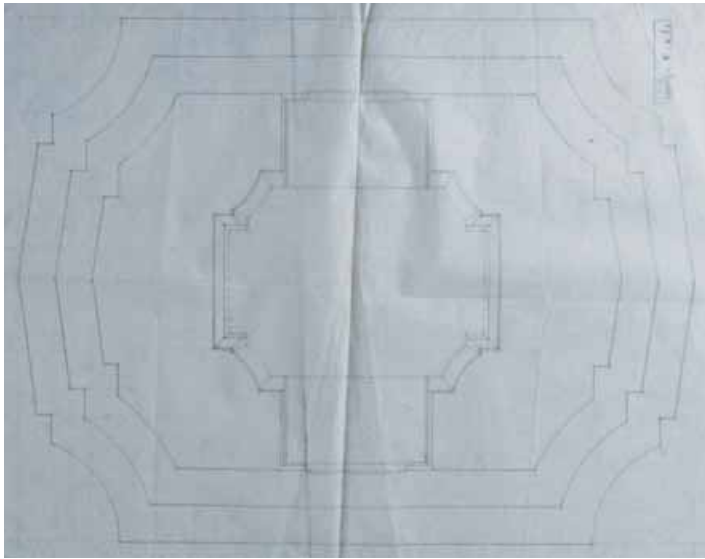

Jelzet: **101318**
 Eredeti jelzet: n.a.
 Tervrajz, hallgatói rajz, fotó: T
 Objektum: Az 1918-19-i vértanúk emlékének elhelyezési terve
 Megnevezés: n.a.
 Helység: Budapest
 Cím: n.a.
 Hrsz: n.a.
 Szerzőségi közlés: [Dr. Lechner Jenő]
 Szignó: n.a.
 Keltezés: 1929.07.04.
 Hordozó: pausz
 Technika: ceruza
 Lépték: n.a.
 Méret: 85x67 cm
 Állapot: sérült
 Hagyaték: id. Kismarty-Lechner Jenő
 Megjegyzés: 101311-101328-ig összetartozó anyag

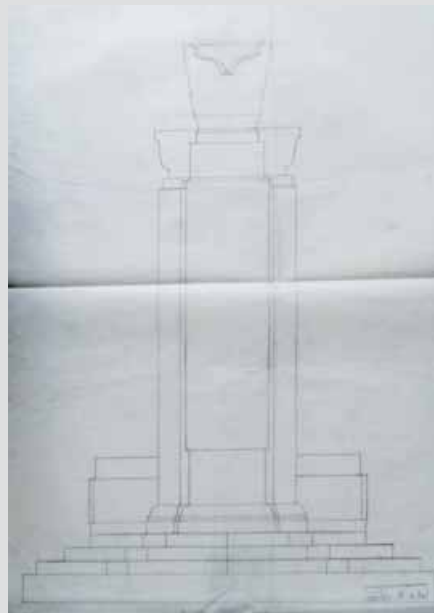

Jelzet: **101319**
 Eredeti jelzet: n.a.
 Tervrajz, hallgatói rajz, fotó: T
 Objektum: Az 1918-19-i vértanúk emlékének elhelyezési terve
 Megnevezés: n.a.
 Helység: Budapest
 Cím: n.a.
 Hrsz: n.a.
 Szerzőségi közlés: [Dr. Lechner Jenő]
 Szignó: n.a.
 Keltezés: 1929.07.04.
 Hordozó: pausz
 Technika: ceruza
 Lépték: n.a.
 Méret: 102x69 cm
 Állapot: sérült
 Hagyaték: id. Kismarty-Lechner Jenő
 Megjegyzés: 101311-101328-ig összetartozó anyag

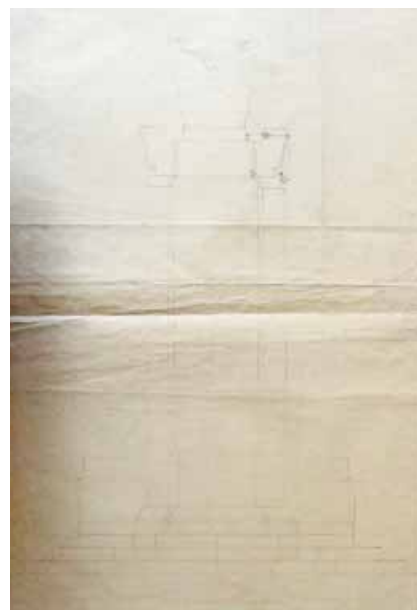

Jelzet: **101320**
 Eredeti jelzet: n.a.
 Tervrajz, hallgatói rajz, fotó: T
 Objektum: Az 1918-19-i vértanúk emlékének elhelyezési terve
 Megnevezés: n.a.
 Helység: Budapest
 Cím: n.a.
 Hrsz: n.a.
 Szerzőségi közlés: [Dr. Lechner Jenő]
 Szignó: n.a.
 Keltezés: s.a.
 Hordozó: papír
 Technika: nyomat
 Lépték: n.a.
 Méret: 94x69 cm
 Állapot: sérült
 Hagyaték: id. Kismarty-Lechner Jenő
 Megjegyzés: 101311-101328-ig összetartozó anyag

**Jelzet: 101321**

Eredeti jelzet: n.a.
 Tervrajz, hallgatói rajz, fotó: T
 Objektum: Az 1918-19-i vértanúk emlékének elhelyezési terve
 Megnevezés: n.a.
 Helység: Budapest
 Cím: n.a.
 Hrsz: n.a.
 Szerzőségi közlés: [Dr. Lechner Jenő]
 Szignó: n.a.
 Keltezés: s.a.
 Hordozó: papír
 Technika: nyomtat
 Lépték: n.a.
 Méret: 85x66,8 cm
 Állapot: sérült
 Hagyaték: id. Kismarty-Lechner Jenő
 Megjegyzés: 101311-101328-ig összetartozó anyag,
 hátoldalán: Eskü tér

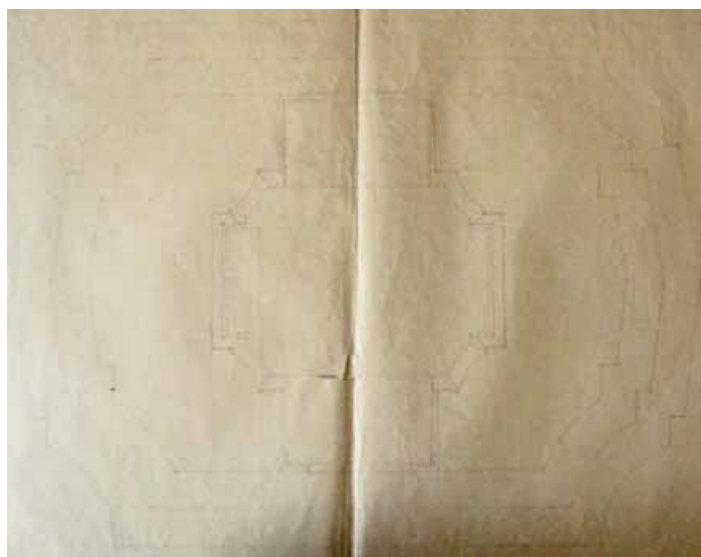
**Jelzet: 101322**

Eredeti jelzet: n.a.
 Tervrajz, hallgatói rajz, fotó: T
 Objektum: Az 1918-19-i vértanúk emlékének elhelyezési terve
 Megnevezés: n.a.
 Helység: Budapest
 Cím: n.a.
 Hrsz: n.a.
 Szerzőségi közlés: [Dr. Lechner Jenő]
 Szignó: n.a.
 Keltezés: s.a.
 Hordozó: pausz
 Technika: ceruza
 Lépték: n.a.
 Méret: 33,2x29 cm
 Állapot: jó
 Hagyaték: id. Kismarty-Lechner Jenő
 Megjegyzés: 101311-101328-ig összetartozó anyag

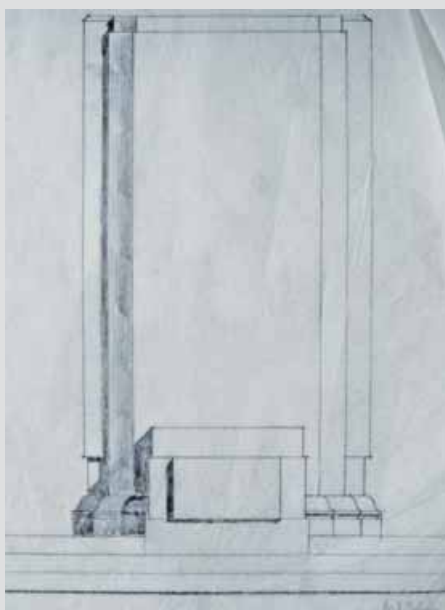
**Jelzet: 101323**

Eredeti jelzet: n.a.
 Tervrajz, hallgatói rajz, fotó: T
 Objektum: Az 1918-19-i vértanúk emlékének elhelyezési terve
 Megnevezés: n.a.
 Helység: Budapest
 Cím: n.a.
 Hrsz: n.a.
 Szerzőségi közlés: [Dr. Lechner Jenő]
 Szignó: n.a.
 Keltezés: s.a.
 Hordozó: pausz
 Technika: ceruza
 Lépték: n.a.
 Méret: 52,2x28,5 cm
 Állapot: sérült
 Hagyaték: id. Kismarty-Lechner Jenő
 Megjegyzés: 101311-101328-ig összetartozó anyag





Jelzet: **101324**
 Eredeti jelzet: n.a.
 Tervrajz, hallgatói rajz, fotó: T
 Objektum: Az 1918-19-i vértanúk emlékének elhelyezési terve
 Megnevezés: n.a.
 Helység: Budapest
 Cím: n.a.
 Hrsz: n.a.
 Szerzőségi közlés: [Dr. Lechner Jenő]
 Szignó: n.a.
 Keltezés: s.a.
 Hordozó: pausz
 Technika: ceruza
 Lépték: n.a.
 Méret: 54x29,5 cm
 Állapot: jó
 Hagyaték: id. Kismarty-Lechner Jenő
 Megjegyzés: 101311-101328-ig összetartozó anyag

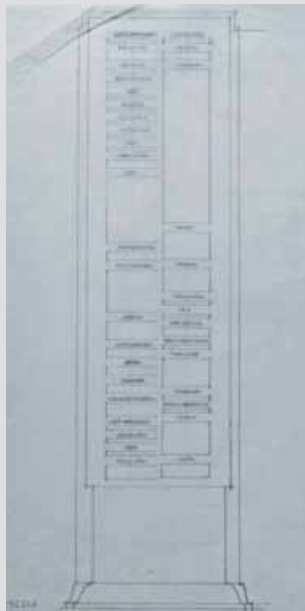

Jelzet: **101325**
 Eredeti jelzet: n.a.
 Tervrajz, hallgatói rajz, fotó: T
 Objektum: Az 1918-19-i vértanúk emlékének elhelyezési terve
 Megnevezés: n.a.
 Helység: Budapest
 Cím: n.a.
 Hrsz: n.a.
 Szerzőségi közlés: [Dr. Lechner Jenő]
 Szignó: n.a.
 Keltezés: s.a.
 Hordozó: pausz
 Technika: ceruza
 Lépték: n.a.
 Méret: 51,5x28,7 cm
 Állapot: jó
 Hagyaték: id. Kismarty-Lechner Jenő
 Megjegyzés: 101311-101328-ig összetartozó anyag



Jelzet: **101326**
 Eredeti jelzet: n.a.
 Tervrajz, hallgatói rajz, fotó: T
 Objektum: Az 1918-19-i vértanúk emlékének elhelyezési terve
 Megnevezés: n.a.
 Helység: Budapest
 Cím: n.a.
 Hrsz: n.a.
 Szerzőségi közlés: [Dr. Lechner Jenő]
 Szignó: n.a.
 Keltezés: s.a.
 Hordozó: pausz
 Technika: ceruza
 Lépték: n.a.
 Méret: 45,5x38,2 cm
 Állapot: jó
 Hagyaték: id. Kismarty-Lechner Jenő
 Megjegyzés: 101311-101328-ig összetartozó anyag

**Jelzet: 101327**

Eredeti jelzet: n.a.

Tervrajz, hallgatói rajz, fotó: T

Objektum: Az 1918-19-i vértanúk emlékének elhelyezési terve

Megnevezés: n.a.

Helység: Budapest

Cím: n.a.

Hrsz: n.a.

Szerzőségi közlés: [Dr. Lechner Jenő]

Szignó: n.a.

Keltezés: s.a.

Hordozó: pausz

Technika: ceruza

Lépték: n.a.

Méret: 42,9x30 cm

Állapot: jó

Hagyaték: id. Kismarty-Lechner Jenő

Megjegyzés: 101311-101328-ig összetartozó anyag

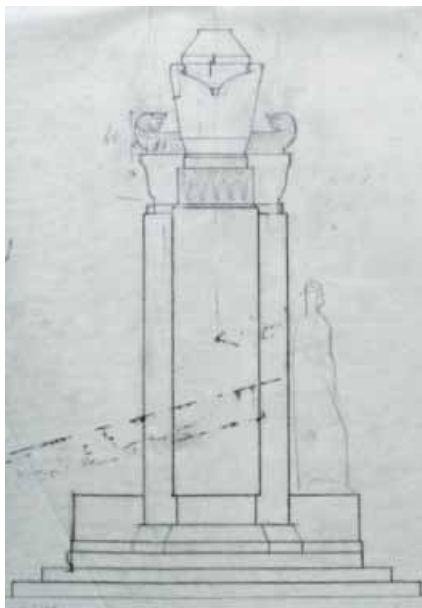
**Jelzet: 101328**

Eredeti jelzet: n.a.

Tervrajz, hallgatói rajz, fotó: T

Objektum: Az 1918-19-i vértanúk emlékének elhelyezési terve

Megnevezés: n.a.

Helység: Budapest

Cím: n.a.

Hrsz: n.a.

Szerzőségi közlés: [Dr. Lechner Jenő]

Szignó: n.a.

Keltezés: s.a.

Hordozó: pausz

Technika: ceruza

Lépték: n.a.

Méret: 29x54,3 cm

Állapot: jó

Hagyaték: id. Kismarty-Lechner Jenő

Megjegyzés: 101311-101328-ig összetartozó anyag

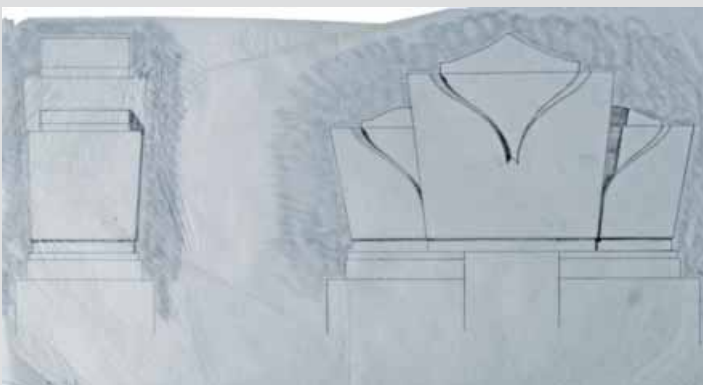
**Jelzet: 101329**

Eredeti jelzet: n.a.

Tervrajz, hallgatói rajz, fotó: T

Objektum: Emlékmű látványterve

Megnevezés: n.a.

Helység: n.a.

Cím: n.a.

Hrsz: n.a.

Szerzőségi közlés: n.a.

Szignó: n.a.

Keltezés: s.a.

Hordozó: pausz

Technika: ceruza

Lépték: n.a.

Méret: 23,4x39,8 cm

Állapot: jó

Hagyaték: id. Kismarty-Lechner Jenő

Megjegyzés:

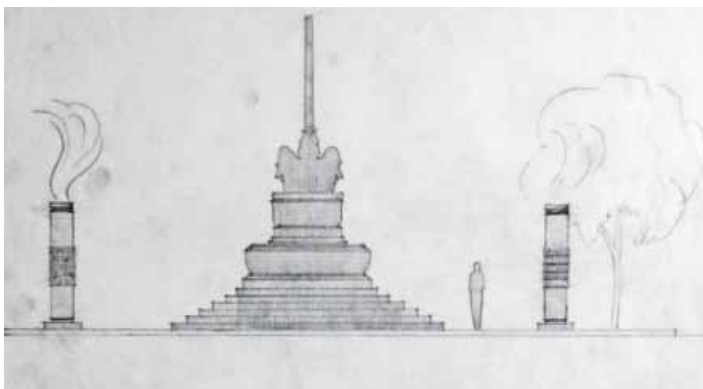

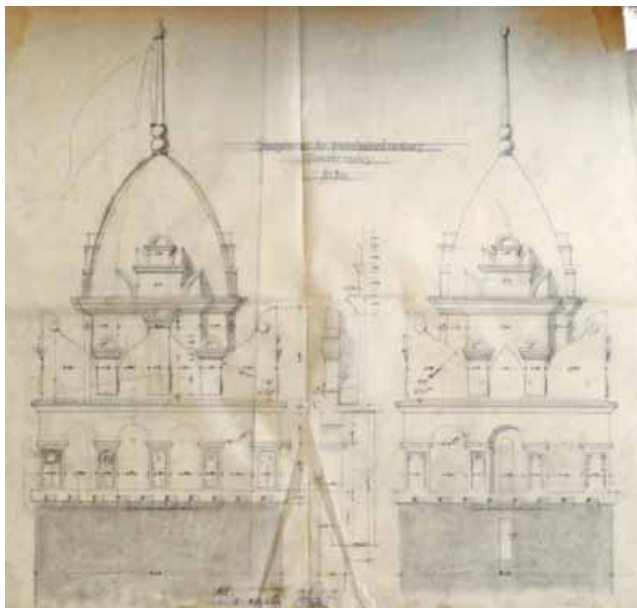

Jelzet: **101330**
 Eredeti jelzet: n.a.
 Tervrajz, hallgatói rajz, fotó: T
 Objektum: Sárospataki Áll. Tanítóképző Intézet
 toronycsúcs részlete
 Megnevezés: Sárospataki Áll. Tanítóképző Intézet toronycsúcs
 Helység: Sárospatak
 Cím: n.a.
 Hrsz: n.a.
 Szerzőségi közlés: Dr. Lechner Jenő
 Szignó: lent középén
 Keltezés: 1912.08.05.
 Hordozó: pausz
 Technika: ceruza
 Lépték: 1:20
 Méret: 76x84,5 cm
 Állapot: sérült
 Hagyaték: id. Kismarty-Lechner Jenő
 Megjegyzés: 101330-101365-ig összetartozó anyag
 Lechner és Warga pecsétje.

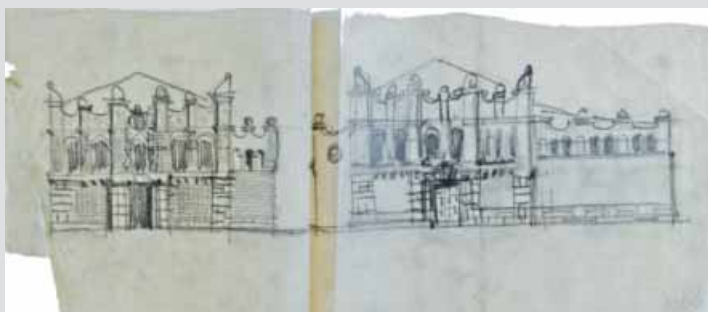

Jelzet: **101331**
 Eredeti jelzet: n.a.
 Tervrajz, hallgatói rajz, fotó: T
 Objektum: Sárospataki Áll. Tanítóképző Intézet homlokzati
 vázlat
 Megnevezés: n.a.
 Helység: Sárospatak
 Cím: n.a.
 Hrsz: n.a.
 Szerzőségi közlés: [Dr. Lechner Jenő]
 Szignó: n.a.
 Keltezés: s.a.
 Hordozó: pausz
 Technika: ceruza
 Lépték: n.a.
 Méret: 21,5x49 cm
 Állapot: sérült
 Hagyaték: id. Kismarty-Lechner Jenő
 Megjegyzés: 101330-101365-ig összetartozó anyag



Jelzet: **101332**
 Eredeti jelzet: n.a.
 Tervrajz, hallgatói rajz, fotó: T
 Objektum: Sárospataki Áll. Tanítóképző Intézet homlokzata
 Megnevezés: Sárospataki Állami Tanítóképző Intézet,
 Főhomlokzat A-nézet
 Helység: Sárospatak
 Cím: n.a.
 Hrsz: n.a.
 Szerzőségi közlés: [Dr. Lechner Jenő]
 Szignó: n.a.
 Keltezés: s.a.
 Hordozó: papír
 Technika: tus, akvarell
 Lépték: n.a.
 Méret: 36,5x108,3 cm
 Állapot: jó
 Hagyaték: id. Kismarty-Lechner Jenő
 Megjegyzés: 101330-101365-ig összetartozó anyag

Jelzet: **101333**

Eredeti jelzet: n.a.

Tervrajz, hallgatói rajz, fotó: T

Objektum: Sárospataki Áll. Tanítóképző Intézet homlokzati vázlat

Megnevezés: n.a.

Helység: Sárospatak

Cím: n.a.

Hrsz: n.a.

Szerzőségi közlés: [Dr. Lechner Jenő]

Szignó: n.a.

Keltezés: s.a.

Hordozó: papír

Technika: ceruza

Lépték: n.a.

Méret: 26x33,3 cm

Állapot: jó

Hagyaték: id. Kismarty-Lechner Jenő

Megjegyzés: 101330-101365-ig összetartozó anyag



Jelzet: **101334**

Eredeti jelzet: n.a.

Tervrajz, hallgatói rajz, fotó: T

Objektum: Sárospataki Áll. Tanítóképző Intézet, homlokzati vázlat

Megnevezés: n.a.

Helység: Sárospatak

Cím: n.a.

Hrsz: n.a.

Szerzőségi közlés: [Dr. Lechner Jenő]

Szignó: n.a.

Keltezés: s.a.

Hordozó: papír

Technika: ceruza

Lépték: n.a.

Méret: 33,5x73 cm

Állapot: jó

Hagyaték: id. Kismarty-Lechner Jenő

Megjegyzés: 101330-101365-ig összetartozó anyag



Jelzet: **101335**

Eredeti jelzet: n.a.

Tervrajz, hallgatói rajz, fotó: T

Objektum: Sárospataki Áll. Tanítóképző Intézet, homlokzata

Megnevezés: Sárospataki Állami Tanítóképző

Intézet, Főhomlokzat

A-nézet

Helység: Sárospatak

Cím: n.a.

Hrsz: n.a.

Szerzőségi közlés: [Dr. Lechner Jenő]

Szignó: n.a.

Keltezés: s.a.

Hordozó: papír

Technika: tus

Lépték: n.a.

Méret: 34x100,5 cm

Állapot: jó

Hagyaték: id. Kismarty-Lechner Jenő

Megjegyzés: 101330-101365-ig összetartozó anyag

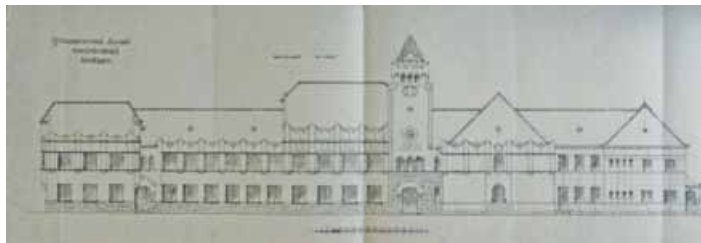



Jelzet: **101336**
 Eredeti jelzet: n.a.
 Tervrajz, hallgatói rajz, fotó: T
 Objektum: Sárospataki Áll. Tanítóképző Intézet, homlokzatai
 Megnevezés: Sárospataki Állami Tanítóképző Intézet Hátsó
 homlokzat, Gazdasági szárny oldalnézet
 Helység: Sárospatak
 Cím: n.a.
 Hrsz: n.a.
 Szerzőségi közlés: [Dr. Lechner Jenő]
 Szignó: n.a.
 Keltezés: s.a.
 Hordozó: pausz
 Technika: tus
 Lépték: n.a.
 Méret: 33,5x114 cm
 Állapot: sérült
 Hagyaték: id. Kismarty-Lechner Jenő
 Megjegyzés: 101330-101365-ig összetartozó anyag



Jelzet: **101337**
 Eredeti jelzet: n.a.
 Tervrajz, hallgatói rajz, fotó: T
 Objektum: Sárospataki Áll. Tanítóképző
 Intézet, homlokzatai és metszetei
 Megnevezés: Sárospataki Állami Tanítóképző Intézet, P-R
 Metszet, S-T Metszet Igazgatói lakás
 Helység: Sárospatak
 Cím: n.a.
 Hrsz: n.a.
 Szerzőségi közlés: [Dr. Lechner Jenő]
 Szignó: n.a.
 Keltezés: s.a.
 Hordozó: papír
 Technika: tus
 Lépték: n.a.
 Méret: 34x123,5 cm
 Állapot: jó
 Hagyaték: id. Kismarty-Lechner Jenő
 Megjegyzés: 101330-101365-ig összetartozó anyag

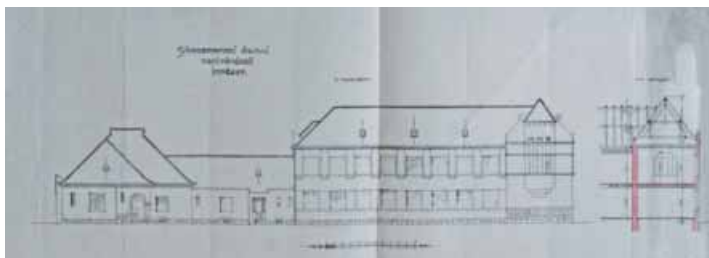

Jelzet: **101338**
 Eredeti jelzet: n.a.
 Tervrajz, hallgatói rajz, fotó: T
 Objektum: Sárospataki Áll. Tanítóképző
 Intézet, homlokzata és metszete
 Megnevezés: Sárospataki Állami Tanítóképző Intézet
 Helység: Sárospatak
 Cím: n.a.
 Hrsz: n.a.
 Szerzőségi közlés: [Dr. Lechner Jenő]
 Szignó: n.a.
 Keltezés: s.a.
 Hordozó: papír
 Technika: tus
 Lépték: n.a.
 Méret: 34x93,5 cm
 Állapot: jó
 Hagyaték: id. Kismarty-Lechner Jenő
 Megjegyzés: 101330-101365-ig összetartozó anyag



Jelzet: **101339**

Eredeti jelzet: n.a.

Tervrajz, hallgatói rajz, fotó: T

Objektum: Sárospataki Áll. Tanítóképző Intézet, homlokzata

Megnevezés: n.a.

Helység: Sárospatak

Cím: n.a.

Hrsz: n.a.

Szerzőségi közlés: [Dr. Lechner Jenő]

Szignó: n.a.

Keltezés: s.a.

Hordozó: papír

Technika: ceruza

Lépték: n.a.

Méret: 34,5x51,5 cm

Állapot: sérült

Hagyaték: id. Kismarty-Lechner Jenő

Megjegyzés: 101330-101365-ig összetartozó anyag

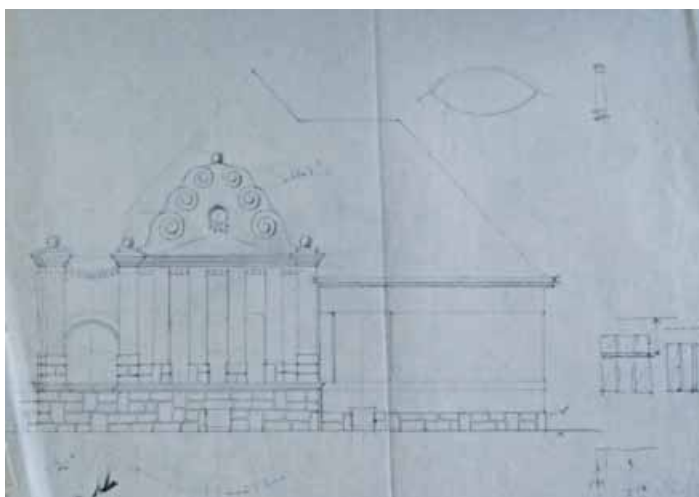

Jelzet: **101340**

Eredeti jelzet: n.a.

Tervrajz, hallgatói rajz, fotó: T

Objektum: Sárospataki Áll. Tanítóképző Intézet, metszete

Megnevezés: Sárospataki Áll. Tanítóképző Intézet

építkezése, Igazgatói lak metszete

Helység: Sárospatak

Cím: n.a.

Hrsz: n.a.

Szerzőségi közlés: [Dr. Lechner Jenő]

Szignó: n.a.

Keltezés: s.a.

Hordozó: papír

Technika: tus, filc

Lépték: 1:50

Méret: 38,5x47,5 cm

Állapot: sérült

Hagyaték: id. Kismarty-Lechner Jenő

Megjegyzés: 101330-101365-ig összetartozó anyag

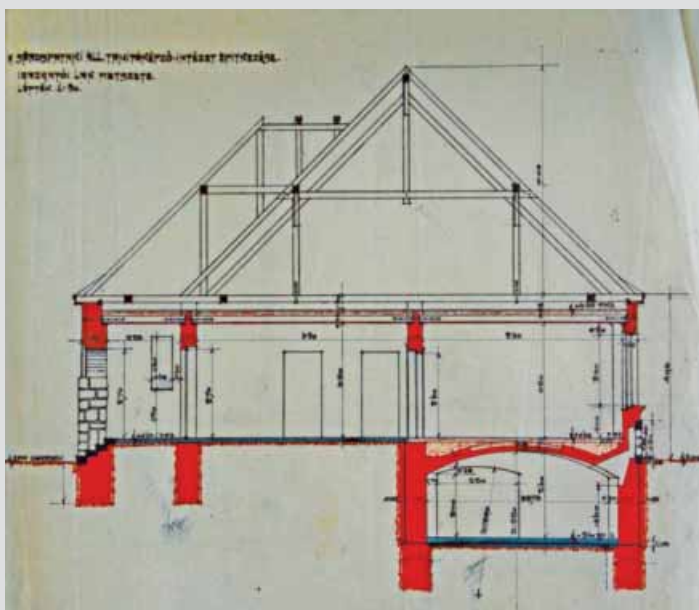

Jelzet: **101341**

Eredeti jelzet: n.a.

Tervrajz, hallgatói rajz, fotó: T

Objektum: Sárospataki Áll. Tanítóképző Intézet,

tornaterem rajzai

Megnevezés: Sárospataki Állami Tanítóképző Intézet

Helység: Sárospatak

Cím: n.a.

Hrsz: n.a.

Szerzőségi közlés: [Dr. Lechner Jenő]

Szignó: n.a.

Keltezés: s.a.

Hordozó: papír

Technika: tus

Lépték: n.a.

Méret: 48,5x89,5 cm

Állapot: jó

Hagyaték: id. Kismarty-Lechner Jenő

Megjegyzés: 101330-101365-ig összetartozó anyag

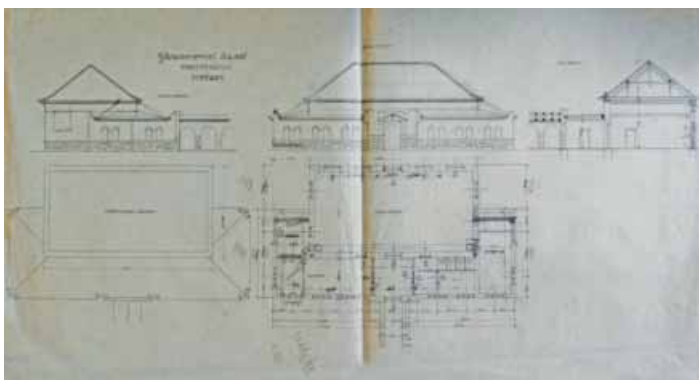

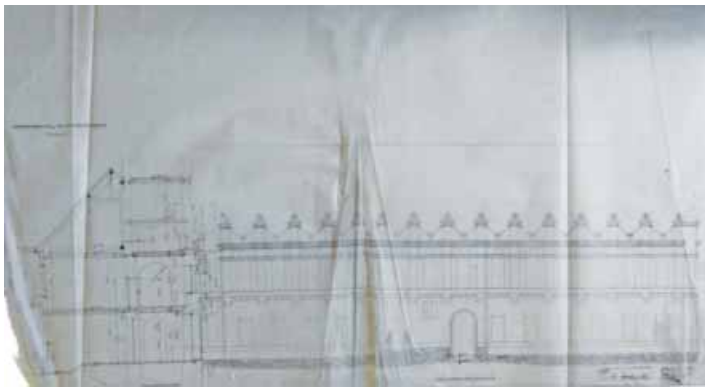

Jelzet: **101342**
 Eredeti jelzet: n.a.
 Tervrajz, hallgatói rajz, fotó: T
 Objektum: Sárospataki Áll. Tanítóképző Intézet
 Megnevezés: Sárospataki Áll. Tanítóképző Intézet, Főbejáró
 metszete, Régi szárny belső nézete
 Helység: Sárospatak
 Cím: n.a.
 Hrsz: n.a.
 Szerzőségi közlés: Dr. Lechner Jenő
 Szignó: jobbra lent
 Keltezés: 1912.04.30.
 Hordozó: pausz
 Technika: tus
 Lépték: 1:50
 Méret: 62,5x103 cm
 Állapot: rossz
 Hagyaték: id. Kismarty-Lechner Jenő
 Megjegyzés: 101330-101365-ig összetartozó anyag
 Lechner és Warga pecsétje



Jelzet: **101343**
 Eredeti jelzet: n.a.
 Tervrajz, hallgatói rajz, fotó: T
 Objektum: Sárospataki Áll. Tanítóképző Intézet, részlete
 Megnevezés: n.a.
 Helység: Sárospatak
 Cím: n.a.
 Hrsz: n.a.
 Szerzőségi közlés: [Dr. Lechner Jenő]
 Szignó: n.a.
 Keltezés: s.a.
 Hordozó: pausz
 Technika: ceruza
 Lépték: n.a.
 Méret: 31,5x21,5 cm
 Állapot: jó
 Hagyaték: id. Kismarty-Lechner Jenő
 Megjegyzés: 101330-101365-ig összetartozó anyag



Jelzet: **101344**
 Eredeti jelzet: n.a.
 Tervrajz, hallgatói rajz, fotó: T
 Objektum: Sárospataki Áll. Tanítóképző Intézet homlokzatai
 és metszetei
 Megnevezés: Sárospataki Állami Tanítóképző Intézet, Régi
 szárny E nézet, F-G Metszet
 Helység: Sárospatak
 Cím: n.a.
 Hrsz: n.a.
 Szerzőségi közlés: [Dr. Lechner Jenő]
 Szignó: n.a.
 Keltezés: s.a.
 Hordozó: papír
 Technika: tus
 Lépték: n.a.
 Méret: 37,5x90,5 cm
 Állapot: jó
 Hagyaték: id. Kismarty-Lechner Jenő
 Megjegyzés: 101330-101365-ig összetartozó anyag

Jelzet: 101345

Eredeti jelzet: n.a.

Tervrajz, hallgatói rajz, fotó: T

Objektum: Sárospataki Áll. Tanítóképző Intézet, homlokzat

Megnevezés: Sárospataki Áll. Tanítóképző Intézet,

Rajzterem-szárny külső nézet

Helység: Sárospatak

Cím: n.a.

Hrsz: n.a.

Szerzőségi közlés: Dr. Lechner Jenő

Szignó: jobbra lent

Keltezés: 1912.04.30.

Hordozó: pausz

Technika: tus

Lépték: 1:50

Méret: 45,5x81 cm

Állapot: rossz

Hagyaték: id. Kismarty-Lechner Jenő

Megjegyzés: 101330-101365-ig összetartozó anyag

Lechner és Warga pecsétje.

**Jelzet: 101346**

Eredeti jelzet: n.a.

Tervrajz, hallgatói rajz, fotó: T

Objektum: Sárospataki Áll. Tanítóképző Intézet

Megnevezés: Sárospataki Áll. Tanítóképző Intézet,

Gyakorló-iskolai bejárat, udvari nézet Főlépcső metszete

Helység: Sárospatak

Cím: n.a.

Hrsz: n.a.

Szerzőségi közlés: Dr. Lechner Jenő

Szignó: lent középen

Keltezés: 1912.04.30.

Hordozó: pausz

Technika: tus

Lépték: 1:50

Méret: 39,5x76,5 cm

Állapot: rossz

Hagyaték: id. Kismarty-Lechner Jenő

Megjegyzés: 101330-101365-ig összetartozó anyag,

Lechner és Warga pecsétje.

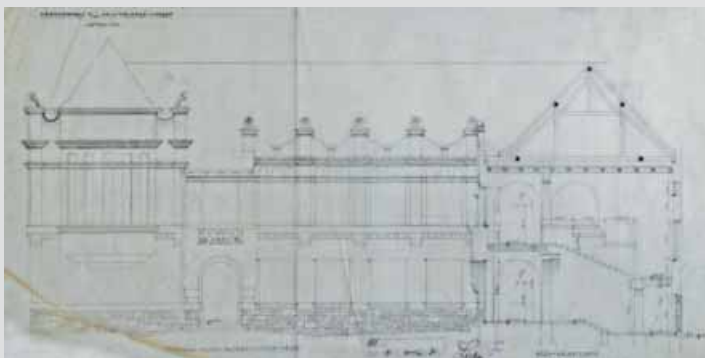
**Jelzet: 101347**

Eredeti jelzet: n.a.

Tervrajz, hallgatói rajz, fotó: T

Objektum: Sárospataki Áll. Tanítóképző Intézet, alaprajzok

Megnevezés: Sárospataki Áll. Tanítóképző Intézet,

Földszinti alaprajz

Helység: Sárospatak

Cím: n.a.

Hrsz: n.a.

Szerzőségi közlés: [Dr. Lechner Jenő]

Szignó: n.a.

Keltezés: s.a.

Hordozó: pausz

Technika: tus

Lépték: 1:100

Méret: 31,5x81 cm

Állapot: rossz

Hagyaték: id. Kismarty-Lechner Jenő

Megjegyzés: 101330-101365-ig összetartozó anyag

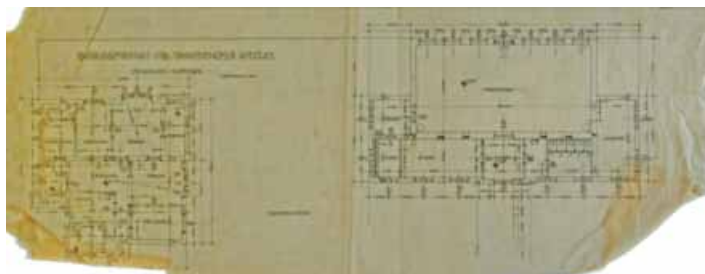



Jelzet: **101348**
 Eredeti jelzet: n.a.
 Tervrajz, hallgatói rajz, fotó: T
 Objektum: Sárospataki Áll. Tanítóképző Intézet, részletek
 Megnevezés: Díszudvar baloldali homlokzatrészlet
 (Gyakorló iskola bejárat)
 Helység: Sárospatak
 Cím: n.a.
 Hrsz: n.a.
 Szerzőségi közlés: [Dr. Lechner Jenő]
 Szignó: n.a.
 Keltezés: s.a.
 Hordozó: pausz
 Technika: tus
 Lépték: 1:20
 Méret: 41,5x138,5 cm
 Állapot: rossz
 Hagyaték: id. Kismarty-Lechner Jenő
 Megjegyzés: 101330-101365-ig összetartozó anyag

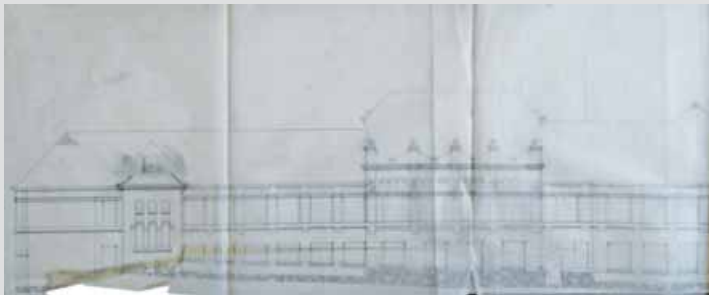

Jelzet: **101349**
 Eredeti jelzet: n.a.
 Tervrajz, hallgatói rajz, fotó: T
 Objektum: Sárospataki Áll. Tanítóképző Intézet, homlokzat
 Megnevezés: Sárospataki Áll. Tanítóképző
 Intézet, Hátsó homlokzat
 Helység: Sárospatak
 Cím: n.a.
 Hrsz: n.a.
 Szerzőségi közlés: Dr. Lechner Jenő
 Szignó: jobbra lent
 Keltezés: 1912.04.30.
 Hordozó: pausz
 Technika: tus
 Lépték: 1:50
 Méret: 59,5x175 cm
 Állapot: rossz
 Hagyaték: id. Kismarty-Lechner Jenő
 Megjegyzés: 101330-101365-ig összetartozó anyag,
 Lechner és Warga pecsétje.



Jelzet: **101350**
 Eredeti jelzet: n.a.
 Tervrajz, hallgatói rajz, fotó: T
 Objektum: Sárospataki Áll. Tanítóképző Intézet, homlokzat
 Megnevezés: Sárospataki Áll. Tanítóképző
 Intézet, Főhomlokzat (Eötvös utcai oldal)
 Helység: Sárospatak
 Cím: n.a.
 Hrsz: n.a.
 Szerzőségi közlés: Dr. Lechner Jenő
 Szignó: jobbra lent
 Keltezés: 1912.04.30.
 Hordozó: pausz
 Technika: tus
 Lépték: 1:50
 Méret: 68x210 cm
 Állapot: rossz
 Hagyaték: id. Kismarty-Lechner Jenő
 Megjegyzés: 101330-101365-ig összetartozó anyag,
 Lechner és Warga pecsétje.

Jelzet: **101351**

Eredeti jelzet: n.a.

Tervrajz, hallgatói rajz, fotó: T

Objektum: Sárospataki Áll. Tanítóképző Intézet, homlokzata és metszete

Megnevezés: Sárospataki Állami Tanítóképző Intézet, Régi szárny belső nézet

Helység: Sárospatak

Cím: n.a.

Hrsz: n.a.

Szerzőségi közlés: [Dr. Lechner Jenő]

Szignó: n.a.

Keltezés: s.a.

Hordozó: pausz

Technika: tus

Lépték: n.a.

Méret: 33,5x78,5 cm

Állapot: jó

Hagyaték: id. Kismarty-Lechner Jenő

Megjegyzés: 101330-101365-ig összetartozó anyag

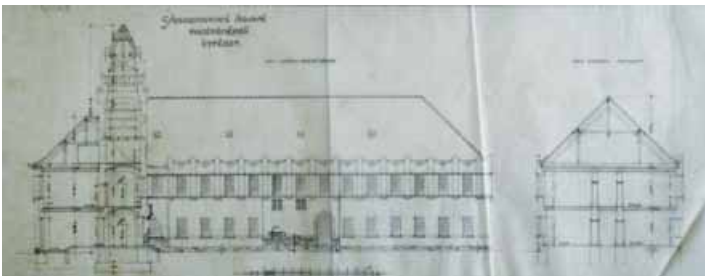

Jelzet: **101352**

Eredeti jelzet: n.a.

Tervrajz, hallgatói rajz, fotó: T

Objektum: Sárospataki Áll. Tanítóképző Intézet, homlokzata és metszete

Megnevezés: Sárospataki Állami Tanítóképző Intézet, Bal szárny metszete, Főlépcső metszet

Helység: Sárospatak

Cím: n.a.

Hrsz: n.a.

Szerzőségi közlés: [Dr. Lechner Jenő]

Szignó: n.a.

Keltezés: s.a.

Hordozó: pausz

Technika: tus

Lépték: n.a.

Méret: 33,5x65,5 cm

Állapot: sérült

Hagyaték: id. Kismarty-Lechner Jenő

Megjegyzés: 101330-101365-ig összetartozó anyag

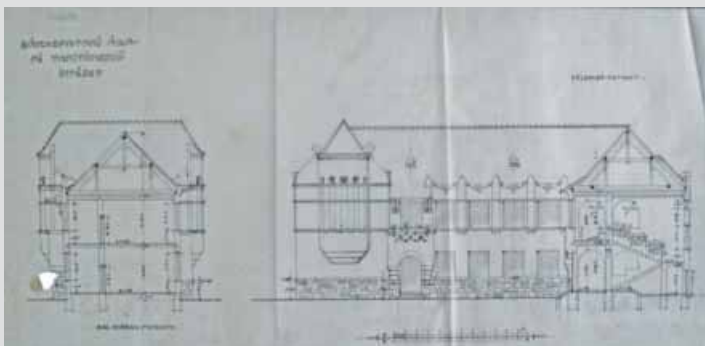

Jelzet: **101353**

Eredeti jelzet: n.a.

Tervrajz, hallgatói rajz, fotó: T

Objektum: Sárospataki Áll. Tanítóképző Intézet, homlokzata és metszete

Megnevezés: Sárospataki Állami Tanítóképző Intézet, Régi szárny külső nézet, Zeneterem metszet

Helység: Sárospatak

Cím: n.a.

Hrsz: n.a.

Szerzőségi közlés: [Dr. Lechner Jenő]

Szignó: n.a.

Keltezés: s.a.

Hordozó: pausz

Technika: tus

Lépték: n.a.

Méret: 33,5x80 cm

Állapot: rossz

Hagyaték: id. Kismarty-Lechner Jenő

Megjegyzés: 101330-101365-ig összetartozó anyag

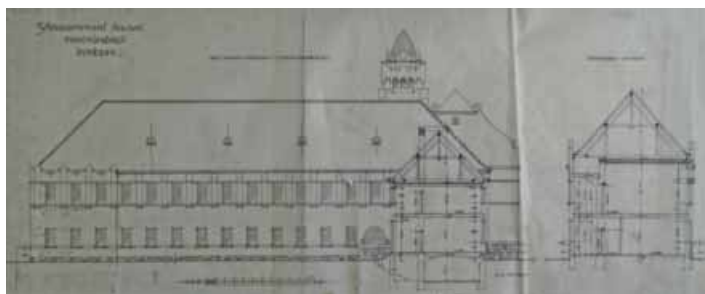

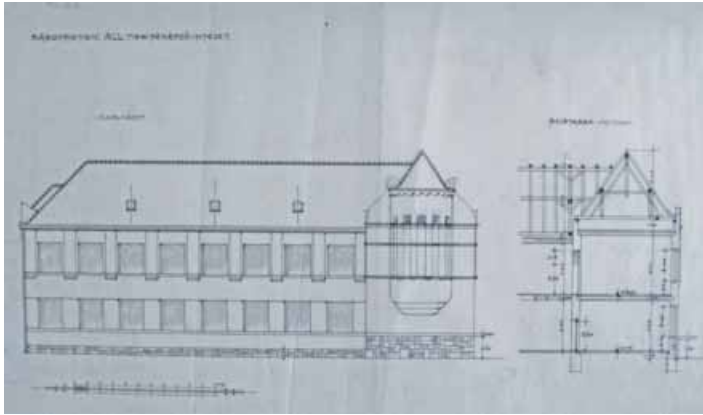

Jelzet: **101354**
 Eredeti jelzet: n.a.
 Tervrajz, hallgatói rajz, fotó: T
 Objektum: Sáropataki Áll. Tanítóképző Intézet, homlokzata és metszete
 Megnevezés: Oldalnézet Rajzterem metszet
 Helység: Sáropatak
 Cím: n.a.
 Hrsz: n.a.
 Szerzőségi közlés: [Dr. Lechner Jenő]
 Szignó: n.a.
 Keltezés: s.a.
 Hordozó: pausz
 Technika: tus
 Lépték: n.a.
 Méret: 33,5x80 cm
 Állapot: sérült
 Hagyaték: id. Kismarty-Lechner Jenő
 Megjegyzés: 101330-101365-ig összetartozó anyag



Jelzet: **101355**
 Eredeti jelzet: n.a.
 Tervrajz, hallgatói rajz, fotó: T
 Objektum: Sáropataki Áll. Tanítóképző Intézet, homlokzata
 Megnevezés: Sáropataki Állami Tanítóképző Intézet, Főhomlokzat
 Helység: Sáropatak
 Cím: n.a.
 Hrsz: n.a.
 Szerzőségi közlés: [Dr. Lechner Jenő]
 Szignó: n.a.
 Keltezés: s.a.
 Hordozó: pausz
 Technika: tus
 Lépték: n.a.
 Méret: 33,5x98 cm
 Állapot: sérült
 Hagyaték: id. Kismarty-Lechner Jenő
 Megjegyzés: 101330-101365-ig összetartozó anyag

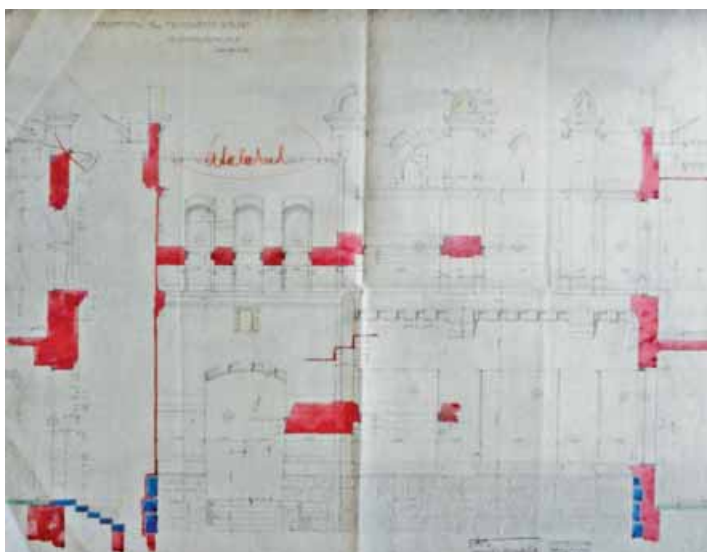

Jelzet: **101356**
 Eredeti jelzet: n.a.
 Tervrajz, hallgatói rajz, fotó: T
 Objektum: Sáropataki Áll. Tanítóképző Intézet, homlokzat
 Megnevezés: Sáropataki Áll. Tanítóképző Intézet, Főlépcsőház bejárat
 Helység: Sáropatak
 Cím: n.a.
 Hrsz: n.a.
 Szerzőségi közlés: Dr. Lechner Jenő
 Szignó: jobbra lent
 Keltezés: 1911.06.10.
 Hordozó: pausz
 Technika: nyomat, akvarell
 Lépték: 1:20
 Méret: 69,5x89 cm
 Állapot: jó
 Hagyaték: id. Kismarty-Lechner Jenő
 Megjegyzés: 101330-101365-ig összetartozó anyag
 Lechner és Warga pecsétje.



Jelzet: **101357**

Eredeti jelzet: n.a.

Tervrajz, hallgatói rajz, fotó: T

Objektum: Sárospataki Áll. Tanítóképző Intézet, homlokzatai

Megnevezés: Igazgatói lakás

Helység: Sárospatak

Cím: n.a.

Hrsz: n.a.

Szerzőségi közlés: [Dr. Lechner Jenő]

Szignó: n.a.

Keltezés: s.a.

Hordozó: pausz

Technika: tus

Lépték: n.a.

Méret: 33x48 cm

Állapot: sérült

Hagyaték: id. Kismarty-Lechner Jenő

Megjegyzés: 101330-101365-ig összetartozó anyag

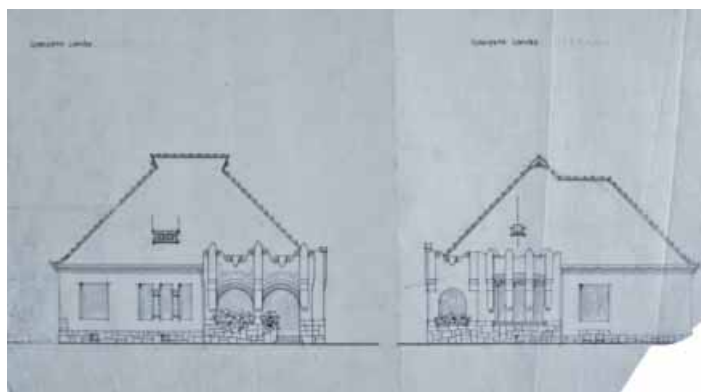

Jelzet: **101358**

Eredeti jelzet: n.a.

Tervrajz, hallgatói rajz, fotó: T

Objektum: Sárospataki Áll. Tanítóképző Intézet, homlokzat

Megnevezés: Sárospataki Áll. Tanítóképző

Intézet, Emeleti alaprajz

Helység: Sárospatak

Cím: n.a.

Hrsz: n.a.

Szerzőségi közlés: Dr. Lechner Jenő

Szignó: jobbra lent

Keltezés: 1912.03.20.

Hordozó: impregnált vászon

Technika: nyomat, akvarell

Lépték: 1:100

Méret: 63,5x98 cm

Állapot: jó

Hagyaték: id. Kismarty-Lechner Jenő

Megjegyzés: 101330-101365-ig összetartozó anyag

Lechner és Warga pecsétje.

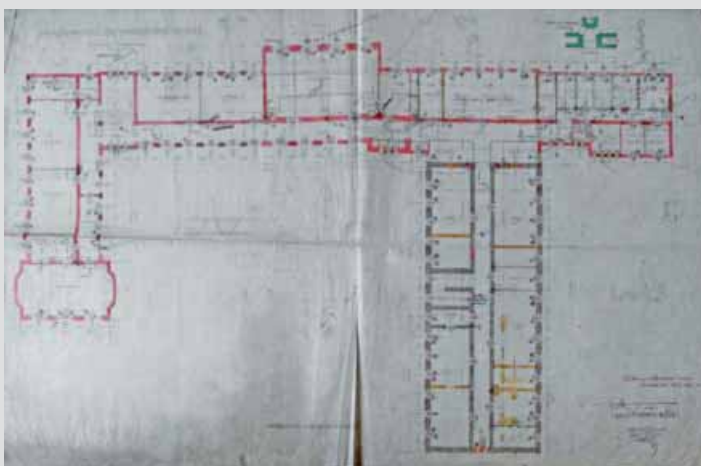

Jelzet: **101359**

Eredeti jelzet: n.a.

Tervrajz, hallgatói rajz, fotó: T

Objektum: Sárospataki Áll. Tanítóképző Intézet, alapfalak

Megnevezés: Sárospataki Áll. Tanítóképző

Intézet, pince és alapfalak

Helység: Sárospatak

Cím: n.a.

Hrsz: n.a.

Szerzőségi közlés: Dr. Lechner Jenő

Szignó: jobbra lent

Keltezés: 1912.03.20.

Hordozó: impregnált vászon

Technika: nyomat, akvarell

Lépték: 1:100

Méret: 63x100,5 cm

Állapot: jó

Hagyaték: id. Kismarty-Lechner Jenő

Megjegyzés: 101330-101365-ig összetartozó anyag,

Lechner és Warga pecsétje.

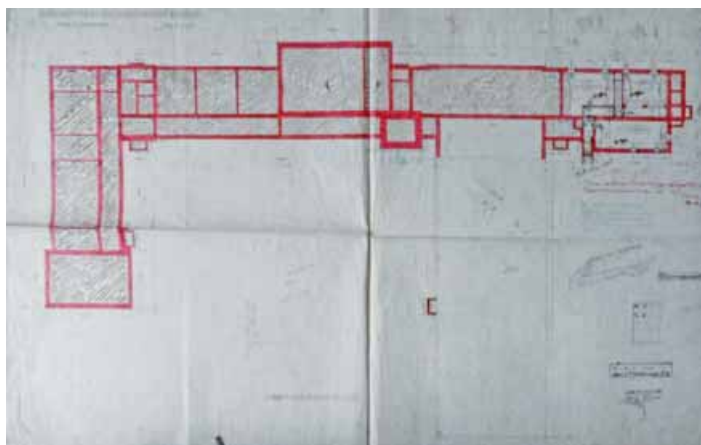



Jelzet: **101360**
 Eredeti jelzet: n.a.
 Tervrajz, hallgatói rajz, fotó: T
 Objektum: Sárospataki Áll. Tanítóképző Intézet, helyszínrajz
 Megnevezés: Sárospataki Áll. Tanítóképző Intézet, Járdaburkolási és parkozási terve
 Helység: Sárospatak
 Cím: n.a.
 Hrsz: n.a.
 Szerzőségi közlés: [Dr. Lechner Jenő]
 Szignó: n.a.
 Keltezés: s.a.
 Hordozó: pausz
 Technika: ceruza
 Lépték: n.a.
 Méret: 94x168 cm
 Állapot: sérült
 Hagyaték: id. Kismarty-Lechner Jenő
 Megjegyzés: 101330-101365-ig összetartozó anyag

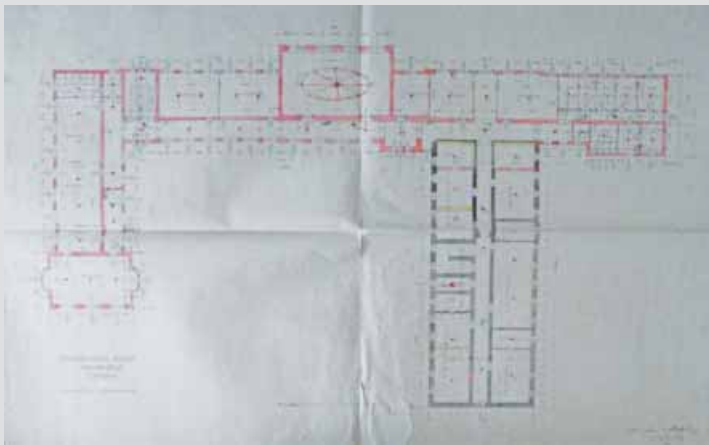

Jelzet: **101361**
 Eredeti jelzet: n.a.
 Tervrajz, hallgatói rajz, fotó: T
 Objektum: Sárospataki Áll. Tanítóképző Intézet, emeleti alaprajz
 Megnevezés: Sárospataki Állami Tanítóképző Intézet Emeleti Alaprajz
 Helység: Sárospatak
 Cím: n.a.
 Hrsz: n.a.
 Szerzőségi közlés: [Dr. Lechner Jenő]
 Szignó: n.a.
 Keltezés: s.a.
 Hordozó: papír
 Technika: nyomtat, akvarell
 Lépték: n.a.
 Méret: 69x105,5 cm
 Állapot: sérült
 Hagyaték: id. Kismarty-Lechner Jenő
 Megjegyzés: 101330-101365-ig összetartozó anyag

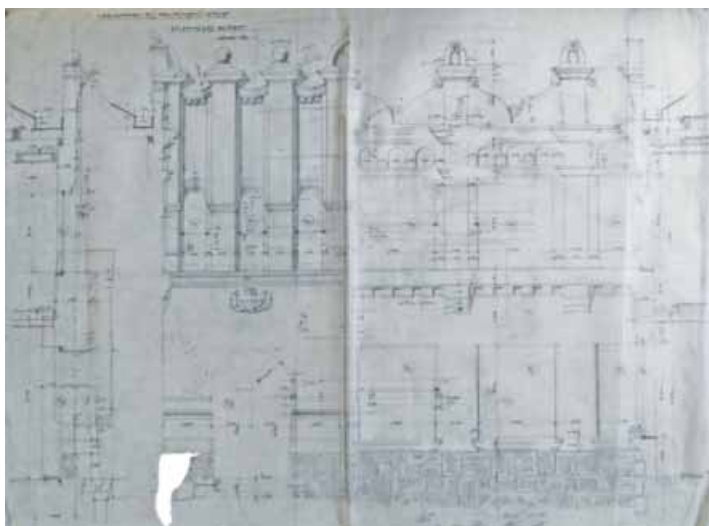

Jelzet: **101362**
 Eredeti jelzet: n.a.
 Tervrajz, hallgatói rajz, fotó: T
 Objektum: Sárospataki Áll. Tanítóképző Intézet, homlokzat
 Megnevezés: Sárospataki Áll. Tanítóképző Intézet, Főlépcsőház bejárat
 Helység: Sárospatak
 Cím: n.a.
 Hrsz: n.a.
 Szerzőségi közlés: Dr. Lechner Jenő
 Szignó: jobbra lent
 Keltezés: 1911.06.10.
 Hordozó: pausz
 Technika: ceruza
 Lépték: 1:20
 Méret: 68x90 cm
 Állapot: sérült
 Hagyaték: id. Kismarty-Lechner Jenő
 Megjegyzés: 101330-101365-ig összetartozó anyag, Lechner és Warga pecsétje.

Jelzet: 101363

Eredeti jelzet: n.a.

Tervrajz, hallgatói rajz, fotó: T

Objektum: Sárospataki Áll. Tanítóképző Intézet

Megnevezés: Sárospataki Áll. Tanítóképző Intézet

Régi szárny külső nézete, Gazdasági szárny metszete

Helység: Sárospatak

Cím: n.a.

Hrsz: n.a.

Szerzőségi közlés: Dr. Lechner Jenő

Szignó: jobbra lent

Keltezés: 1912.04.30.

Hordozó: pausz

Technika: tus

Lépték: 1:50

Méret: 61,5x101 cm

Állapot: rossz

Hagyaték: id. Kismarty-Lechner Jenő

Megjegyzés: 101330-101365-ig összetartozó anyag

Lechner és Warga pecsétje.

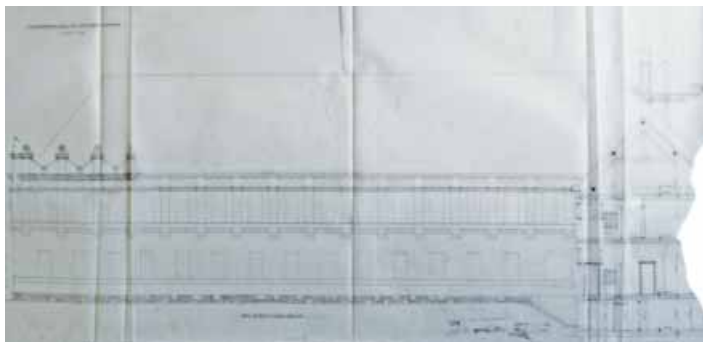
**Jelzet: 101364**

Eredeti jelzet: n.a.

Tervrajz, hallgatói rajz, fotó: T

Objektum: Sárospataki Áll. Tanítóképző Intézet

Megnevezés: Sárospataki Áll. Tanítóképző Intézet,

Földszinti alaprajz

Helység: Sárospatak

Cím: n.a.

Hrsz: n.a.

Szerzőségi közlés: Dr. Lechner Jenő

Szignó: jobbra lent

Keltezés: 1912.03.20.

Hordozó: impregnált vászon

Technika: nyomat, akvarell

Lépték: 1:100

Méret: 64x96 cm

Állapot: jó

Hagyaték: id. Kismarty-Lechner Jenő

Megjegyzés: 101330-101365-ig összetartozó anyag

Lechner és Warga pecsétje.

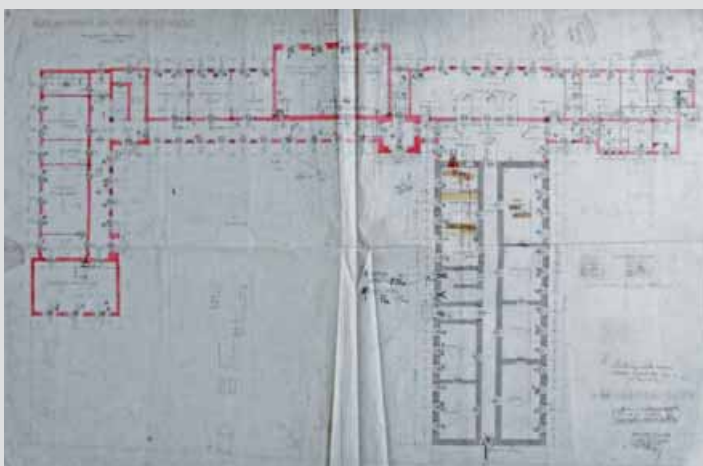
**Jelzet: 101365**

Eredeti jelzet: n.a.

Tervrajz, hallgatói rajz, fotó: T

Objektum: Sárospataki Áll. Tanítóképző Intézet

Megnevezés: Sárospataki Állami Tanítóképző Intézet

Helység: Sárospatak

Cím: n.a.

Hrsz: n.a.

Szerzőségi közlés: [Dr. Lechner Jenő]

Szignó: n.a.

Keltezés: s.a.

Hordozó: pausz

Technika: tus

Lépték: n.a.

Méret: 64,5x87 cm

Állapot: rossz

Hagyaték: id. Kismarty-Lechner Jenő

Megjegyzés: 101330-101365-ig összetartozó anyag

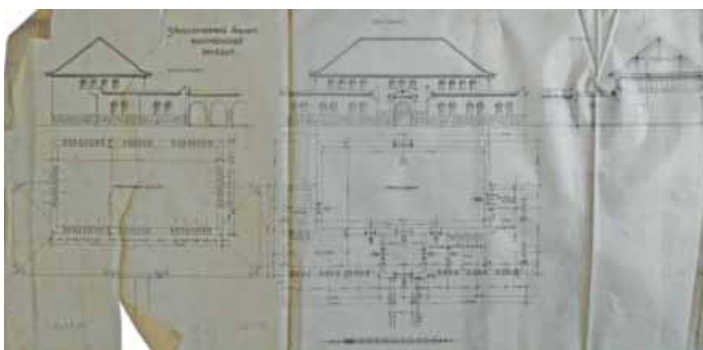

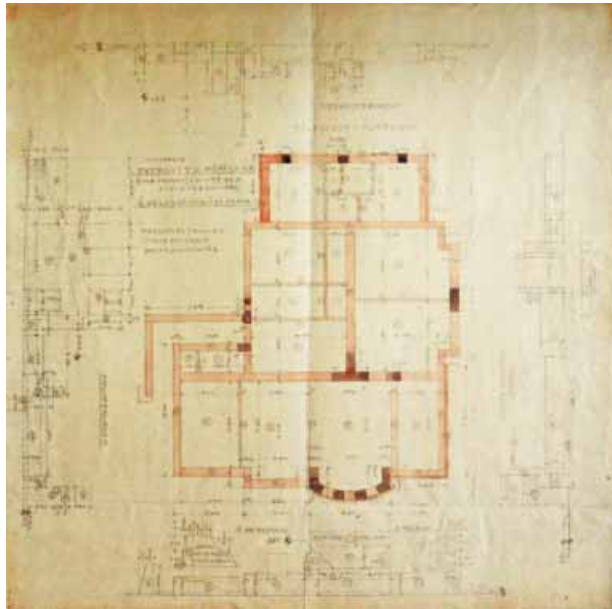

Jelzet: **101366**
 Eredeti jelzet: n.a.
 Tervrajz, hallgatói rajz, fotó: T
 Objektum: Petrovits Mihály lakóháza
 Megnevezés: Nagyságos Petrovits Mihály úr lakóházának
 4 sz. lezámolási terve
 Helység: Budapest
 Cím: Pasaréti út 57.
 Hrsz: n.a.
 Szerzőségi közlés: [Dr. Lechner Jenő]
 Szignó: n.a.
 Keltezés: s.a.
 Hordozó: papír
 Technika: ceruza, akvarell
 Lépték: n.a.
 Méret: 41,5x41,5 cm
 Állapot: jó
 Hagyaték: id. Kismarty-Lechner Jenő
 Megjegyzés: 101366 és 101417-101421-ig
 összetartozó anyag



Jelzet: **101367**
 Eredeti jelzet: n.a.
 Tervrajz, hallgatói rajz, fotó: T
 Objektum: Lakóház
 Megnevezés: n.a.
 Helység: n.a.
 Cím: n.a.
 Hrsz: n.a.
 Szerzőségi közlés: [Dr. Lechner Jenő]
 Szignó: jobbra lent
 Keltezés: s.a.
 Hordozó: papír
 Technika: tus, ceruza, akvarell
 Lépték: n.a.
 Méret: 28x17 cm
 Állapot: jó
 Hagyaték: id. Kismarty-Lechner Jenő
 Megjegyzés:



Jelzet: **101368**
 Eredeti jelzet: n.a.
 Tervrajz, hallgatói rajz, fotó: T
 Objektum: Dr. Antal lakóháza
 Megnevezés: n.a.
 Helység: n.a.
 Cím: n.a.
 Hrsz: n.a.
 Szerzőségi közlés: [Dr. Lechner Jenő]
 Szignó: jobbra lent
 Keltezés: s.a.
 Hordozó: papír
 Technika: ceruza, akvarell
 Lépték: n.a.
 Méret: 25x15 cm
 Állapot: jó
 Hagyaték: id. Kismarty-Lechner Jenő
 Megjegyzés: 101368-101369-ig összetartozó anyag
 Lechner és Warga pecsétje.

Jelzet: **101369**

Eredeti jelzet: n.a.

Tervrajz, hallgatói rajz, fotó: T

Objektum: Dr. Antal lakóháza

Megnevezés: n.a.

Helység: n.a.

Cím: n.a.

Hrsz: n.a.

Szerzőségi közlés: [Dr. Lechner Jenő]

Szignó: jobbra lent

Keltezés: s.a.

Hordozó: pausz

Technika: ceruza, akvarell

Lépték: n.a.

Méret: 21x25 cm

Állapot: jó

Hagyatéék: id. Kismarty-Lechner Jenő

Megjegyzés: 101368-101369-ig összetartozó anyag



Jelzet: **101370**

Eredeti jelzet: n.a.

Tervrajz, hallgatói rajz, fotó: T

Objektum: Horváth nyaraló

Megnevezés: Ngy. Horváth Elek úr nyaralója Siófokon

Helység: Siófok

Cím: n.a.

Hrsz: n.a.

Szerzőségi közlés: Dr. Lechner Jenő

Szignó: jobbra lent

Keltezés: s.a.

Hordozó: papír

Technika: nyomtat

Lépték: 1:100

Méret: 41x60 cm

Állapot: jó

Hagyatéék: id. Kismarty-Lechner Jenő

Megjegyzés: Hátulján feljegyzések.



Jelzet: **101371**

Eredeti jelzet: n.a.

Tervrajz, hallgatói rajz, fotó: T

Objektum: Telepes parasztház alaprajza

Megnevezés: Telepes parasztház Alaprajz

Helység: n.a.

Cím: n.a.

Hrsz: n.a.

Szerzőségi közlés: ifj. Kismarty-Lechner Jenő

Szignó: balra fent

Keltezés: s.a.

Hordozó: pausz

Technika: ceruza, tus

Lépték: 1:50

Méret: 32x45,5 cm

Állapot: jó

Hagyatéék: ifj. Kismarty-Lechner Jenő

Megjegyzés: 101371-101375, 101387, 101397 összetartozó anyag

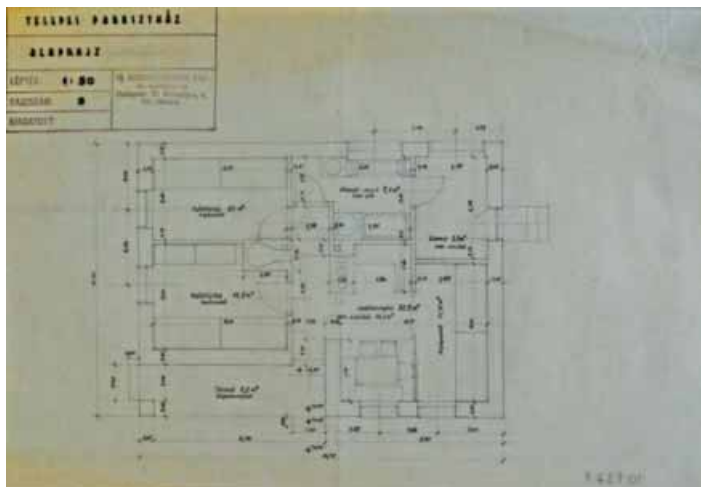

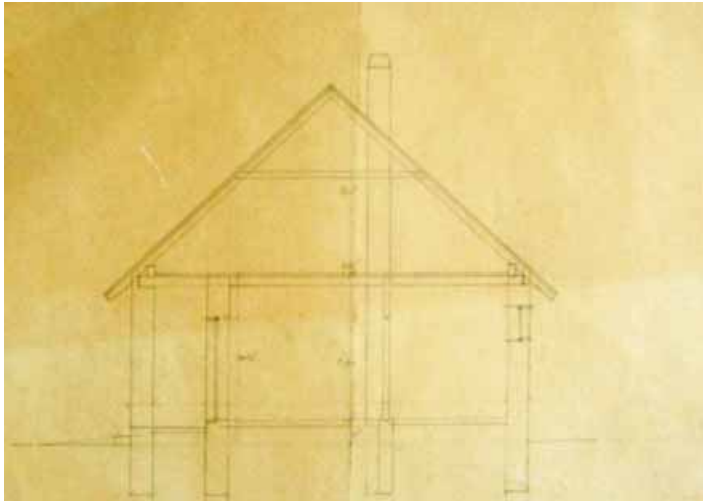

Jelzet: **101372**
 Eredeti jelzet: n.a.
 Tervrajz, hallgatói rajz, fotó: T
 Objektum: Telepes parasztház metszete
 Megnevezés: n.a.
 Helység: n.a.
 Cím: n.a.
 Hrsz: n.a.
 Szerzőségi közlés: n.a.
 Szignó: n.a.
 Keltezés: s.a.
 Hordozó: pausz
 Technika: ceruza
 Lépték: n.a.
 Méret: 21x30 cm
 Állapot: jó

Hagyaték: id. Kismarty-Lechner Jenő
 Megjegyzés: 101371-101375, 101387, 101397 összetartozó anyag, feltételezhetően a Telepes parasztház terve

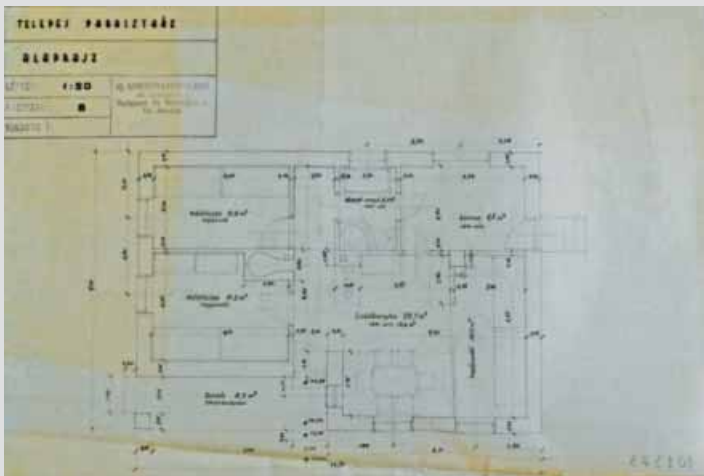

Jelzet: **101373**
 Eredeti jelzet: n.a.
 Tervrajz, hallgatói rajz, fotó: T
 Objektum: Telepes parasztház alaprajza
 Megnevezés: Telepes parasztház Alaprajz
 Helység: n.a.
 Cím: n.a.
 Hrsz: n.a.
 Szerzőségi közlés: ifj. Kismarty-Lechner Jenő
 Szignó: balra fent
 Keltezés: s.a.
 Hordozó: pausz
 Technika: ceruza, tus
 Lépték: 1:50
 Méret: 29x43 cm
 Állapot: jó

Hagyaték: ifj. Kismarty-Lechner Jenő
 Megjegyzés: 101371-101375, 101387, 101397 összetartozó anyag

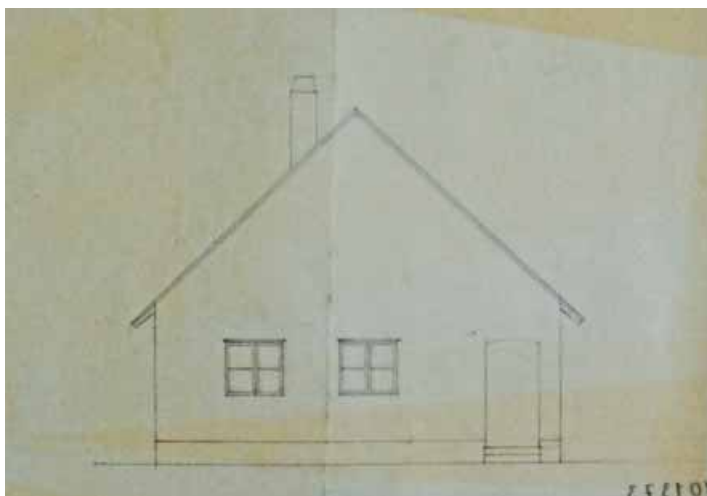

Jelzet: **101374**
 Eredeti jelzet: n.a.
 Tervrajz, hallgatói rajz, fotó: T
 Objektum: Telepes parasztház homlokzata
 Megnevezés: n.a.
 Helység: n.a.
 Cím: n.a.
 Hrsz: n.a.
 Szerzőségi közlés: n.a.
 Szignó: n.a.
 Keltezés: s.a.
 Hordozó: pausz
 Technika: ceruza
 Lépték: n.a.
 Méret: 21x30 cm
 Állapot: jó

Hagyaték: Kismarty-Lechner Jenő
 Megjegyzés: 101371-101375, 101387, 101397 összetartozó anyag, Feltételezhetően a Telepes parasztház terve



Jelzet: **101375**

Eredeti jelzet: n.a.

Tervrajz, hallgatói rajz, fotó: T

Objektum: Telepes parasztház alaprajza

Megnevezés: Telepes parasztház Alaprajz

Helység: n.a.

Cím: n.a.

Hrsz: n.a.

Szerzőségi közlés: ifj. Kismarty- Lechner Jenő

Szignó: balra fent

Keltezés: s.a.

Hordozó: pausz

Technika: ceruza, tus

Lépték: 1:50

Méret: 29,5x43 cm

Állapot: jó

Hagyaték: ifj. Kismarty-Lechner Jenő

Megjegyzés: 101371-101375, 101387, 101397 összetartozó anyag

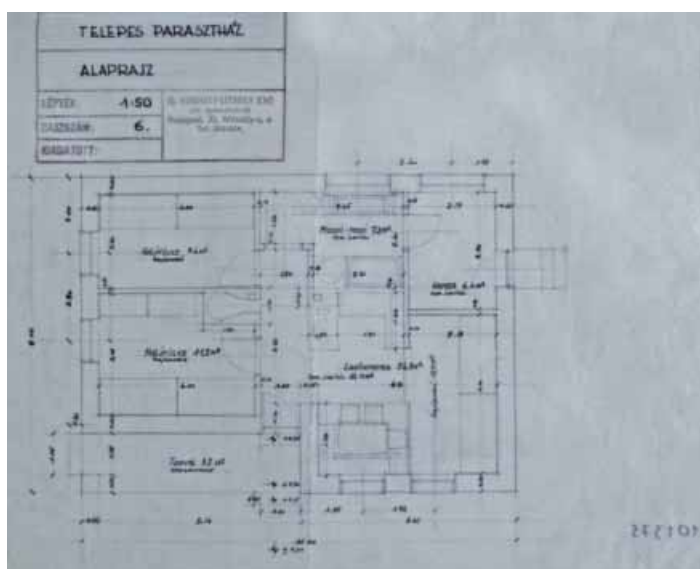

Jelzet: **101376**

Eredeti jelzet: n.a.

Tervrajz, hallgatói rajz, fotó: T

Objektum: Villa homlokzata

Megnevezés: Kerti homlokzat

Helység: n.a.

Cím: n.a.

Hrsz: n.a.

Szerzőségi közlés: Lechner Jenő

Szignó: jobbra lent

Keltezés: s.a.

Hordozó: papír

Technika: nyomtat, ceruza

Lépték: 1:100

Méret: 34x30 cm

Állapot: jó

Hagyaték: id. Kismarty-Lechner Jenő

Megjegyzés:



Jelzet: **101377**

Eredeti jelzet: n.a.

Tervrajz, hallgatói rajz, fotó: T

Objektum: Társasház alaprajza

Megnevezés: n.a.

Helység: [Budapest]

Cím: n.a.

Hrsz: n.a.

Szerzőségi közlés: [Kismarty- Lechner Jenő]

Szignó: n.a.

Keltezés: s.a.

Hordozó: pausz

Technika: tus

Lépték: n.a.

Méret: 31x42 cm

Állapot: jó

Hagyaték: id. Kismarty-Lechner Jenő

Megjegyzés: 101377-101380-ig összetartozó anyag

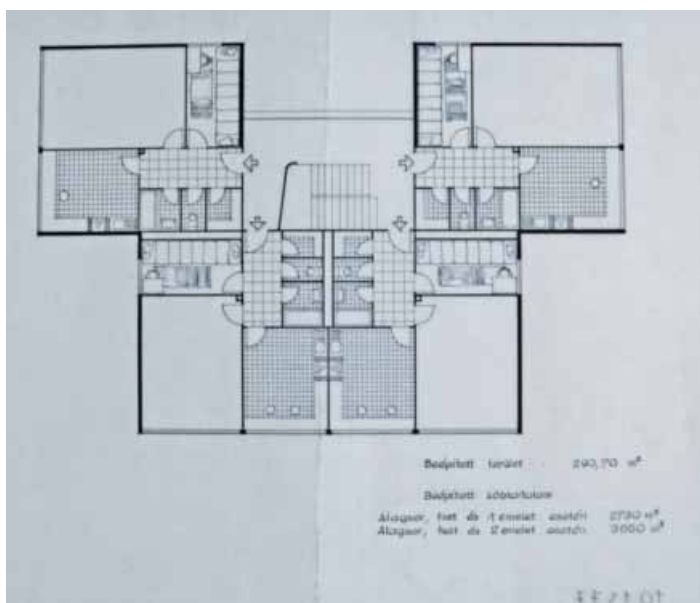

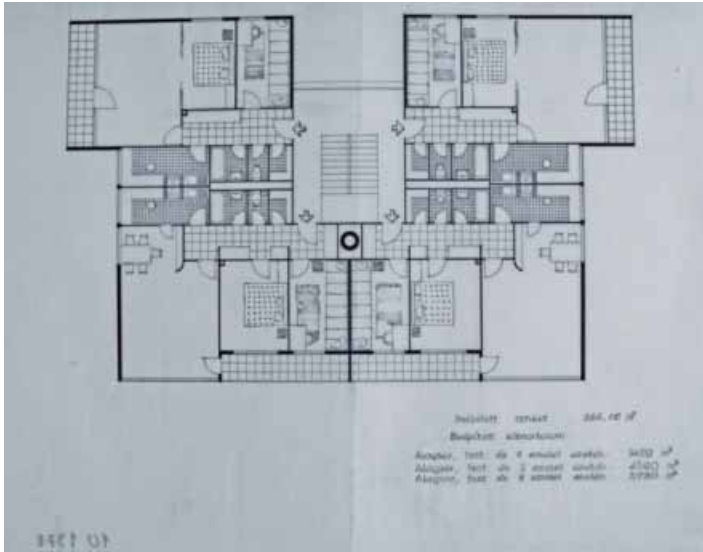

Jelzet: **101378**
 Eredeti jelzet: n.a.
 Tervrajz, hallgatói rajz, fotó: T
 Objektum: Társasház alaprajza
 Megnevezés: n.a.
 Helység: [Budapest]
 Cím: n.a.
 Hrsz: n.a.
 Szerzőségi közlés: [Kismarty-Lechner Jenő]
 Szignó: n.a.
 Keltezés: s.a.
 Hordozó: pausz
 Technika: tus
 Lépték: n.a.
 Méret: 38x45 cm
 Állapot: jó
 Hagyaték: id. Kismarty-Lechner Jenő
 Megjegyzés: 101377-101380-ig összetartozó anyag

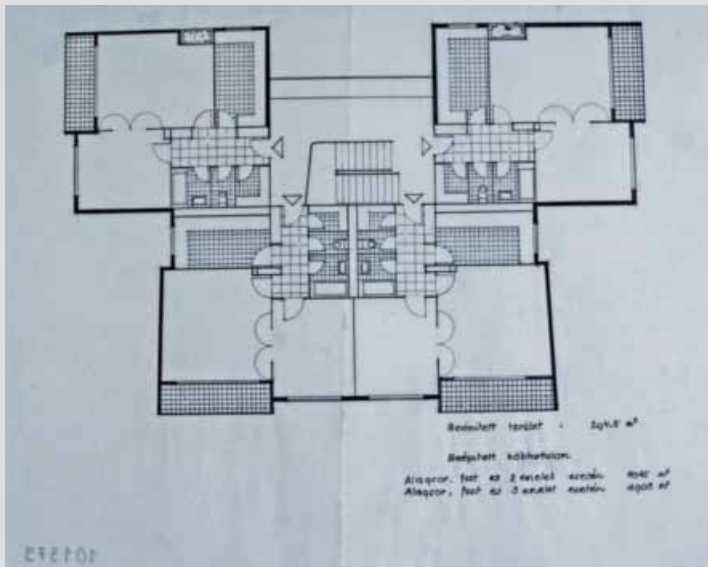

Jelzet: **101379**
 Eredeti jelzet: n.a.
 Tervrajz, hallgatói rajz, fotó: T
 Objektum: Társasház alaprajza
 Megnevezés: n.a.
 Helység: [Budapest]
 Cím: n.a.
 Hrsz: n.a.
 Szerzőségi közlés: [Kismarty-Lechner Jenő]
 Szignó: n.a.
 Keltezés: s.a.
 Hordozó: pausz
 Technika: tus
 Lépték: n.a.
 Méret: 30x43 cm
 Állapot: jó
 Hagyaték: id. Kismarty-Lechner Jenő
 Megjegyzés: 101377-101380-ig összetartozó anyag

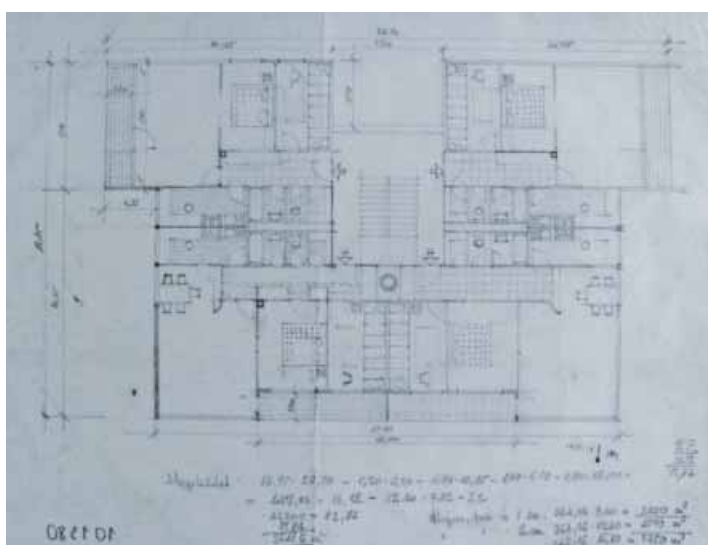

Jelzet: **101380**
 Eredeti jelzet: n.a.
 Tervrajz, hallgatói rajz, fotó: T
 Objektum: Társasház alaprajza
 Megnevezés: n.a.
 Helység: [Budapest]
 Cím: n.a.
 Hrsz: n.a.
 Szerzőségi közlés: [Kismarty-Lechner Jenő]
 Szignó: n.a.
 Keltezés: s.a.
 Hordozó: pausz
 Technika: ceruza
 Lépték: n.a.
 Méret: 29x40 cm
 Állapot: jó
 Hagyaték: id. Kismarty-Lechner Jenő
 Megjegyzés: 101377-101380-ig összetartozó anyag

Jelzet: **101381**

Eredeti jelzet: n.a.

Tervrajz, hallgatói rajz, fotó: T

Objektum: Társasház műleírása

Megnevezés: n.a.

Helység: Budapest

Cím: n.a.

Hrsz: n.a.

Szerzőségi közlés: Kismarty- Lechner Jenő

Szignó: n.a.

Keltezés: 1948.

Hordozó: papír

Technika: írógép

Lépték: n.a.

Méret: 30x21 cm

Állapot: jó

Hagyaték: id. Kismarty-Lechner Jenő

Megjegyzés:

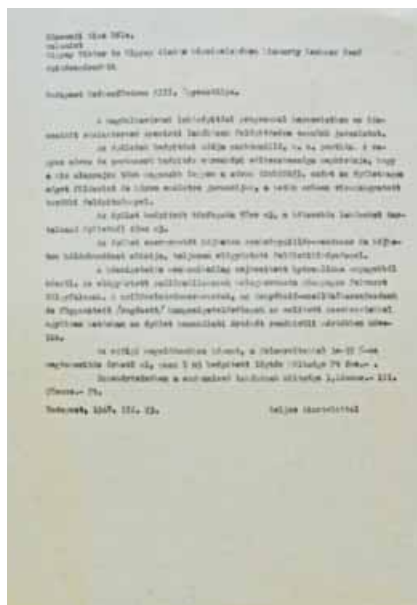

Jelzet: **101382**

Eredeti jelzet: n.a.

Tervrajz, hallgatói rajz, fotó: T

Objektum: Társasházi lakás alaprajza

Megnevezés: Fügőfolyosós elrendezés

Helység: n.a.

Cím: n.a.

Hrsz: n.a.

Szerzőségi közlés: [Kismarty- Lechner Jenő]

Szignó: n.a.

Keltezés: s.a.

Hordozó: pausz

Technika: ceruza

Lépték: 1:50

Méret: 26x33 cm

Állapot: jó

Hagyaték: id. Kismarty-Lechner Jenő

Megjegyzés:

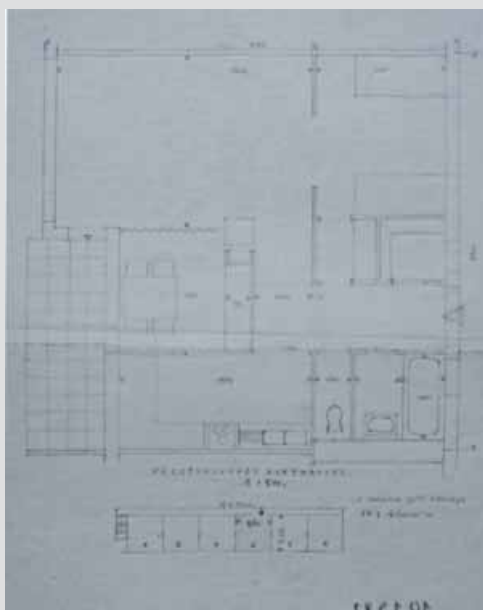

Jelzet: **101383**

Eredeti jelzet: n.a.

Tervrajz, hallgatói rajz, fotó: T

Objektum: Társasház alaprajza

Megnevezés: n.a.

Helység: n.a.

Cím: n.a.

Hrsz: n.a.

Szerzőségi közlés: [Kismarty- Lechner Jenő]

Szignó: n.a.

Keltezés: s.a.

Hordozó: pausz

Technika: ceruza

Lépték: 1:100

Méret: 26x33 cm

Állapot: jó

Hagyaték: id. Kismarty-Lechner Jenő

Megjegyzés:

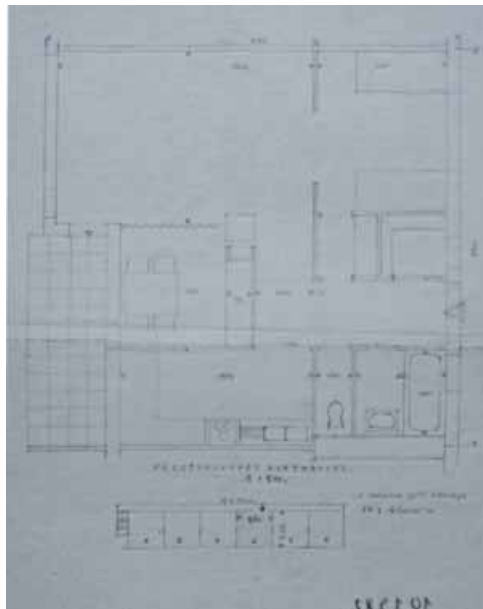

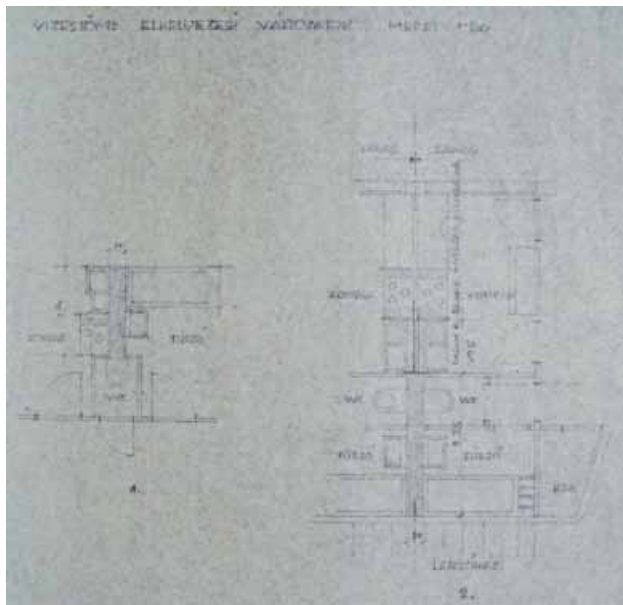

Jelzet: **101384**
 Eredeti jelzet: n.a.
 Tervrajz, hallgatói rajz, fotó: T
 Objektum: Társasház vizesblokk terve
 Megnevezés: Vízestömb elhelyezési vázlatok
 Helység: n.a.
 Cím: n.a.
 Hrsz: n.a.
 Szerzőségi közlés: [Kismarty- Lechner Jenő]
 Szignó: n.a.
 Keltezés: s.a.
 Hordozó: papír
 Technika: nyomat
 Lépték: 1:50
 Méret: 26,5x31 cm
 Állapot: jó
 Hagyaték: id. Kismarty-Lechner Jenő
 Megjegyzés:



Jelzet: **101385**
 Eredeti jelzet: n.a.
 Tervrajz, hallgatói rajz, fotó: T
 Objektum: Telepes földműves lakóház
 Megnevezés: Telepes földműves lakóház
 Teljes terv és helyszínrajz
 Helység: n.a.
 Cím: n.a.
 Hrsz: n.a.
 Szerzőségi közlés: ifj. Kismarty- Lechner Jenő
 Szignó: balra lent
 Keltezés: s.a.
 Hordozó: pausz
 Technika: ceruza
 Lépték: 1:100
 Méret: 30x82 cm
 Állapot: sérült
 Hagyaték: ifj. Kismarty-Lechner Jenő
 Megjegyzés:

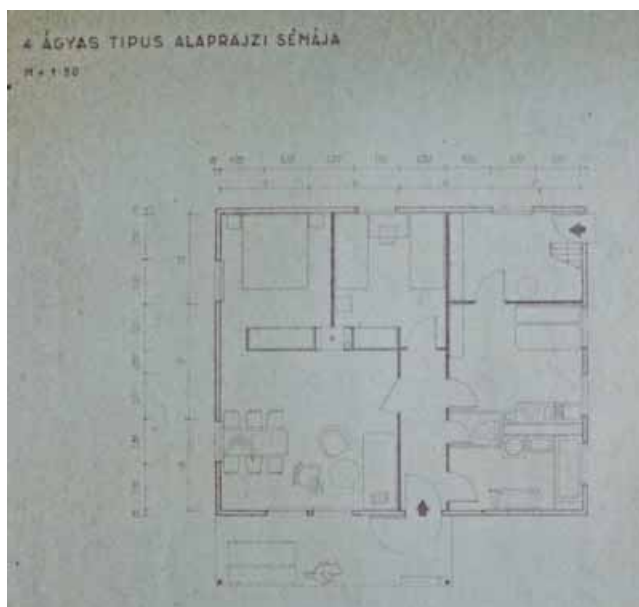

Jelzet: **101386**
 Eredeti jelzet: n.a.
 Tervrajz, hallgatói rajz, fotó: T
 Objektum: Lakás típusú terv
 Megnevezés: 4 ágyas típus alaprajzi sémája
 Helység: n.a.
 Cím: n.a.
 Hrsz: n.a.
 Szerzőségi közlés: [Kismarty- Lechner Jenő]
 Szignó: n.a.
 Keltezés: s.a.
 Hordozó: papír
 Technika: nyomat
 Lépték: 1:50
 Méret: 39x41 cm
 Állapot: jó
 Hagyaték: id. Kismarty-Lechner Jenő
 Megjegyzés:

Jelzet: **101387**

Eredeti jelzet: n.a.

Tervrajz, hallgatói rajz, fotó: T

Objektum: Telepes parasztház alaprajza

Megnevezés: Telepes parasztház Alaprajz

Helység: n.a.

Cím: n.a.

Hrsz: n.a.

Szerzőségi közlés: ifj. Kismarty- Lechner Jenő

Szignó: balra fent

Keltezés: s.a.

Hordozó: pausz

Technika: tus, akvarell

Lépték: 1:50

Méret: 29x42 cm

Állapot: jó

Hagyaték: ifj. Kismarty-Lechner Jenő

Megjegyzés: 101371-101375, 101387, 101397 összetartozó anyag

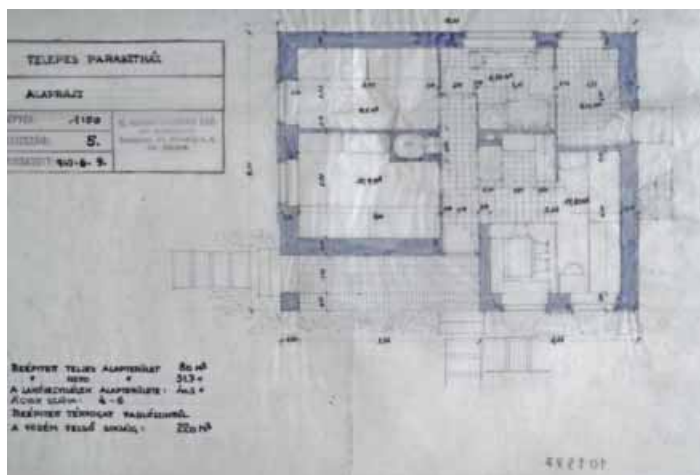

Jelzet: **101388**

Eredeti jelzet: n.a.

Tervrajz, hallgatói rajz, fotó: T

Objektum: Corso Espresso Keresztmetszet

Megnevezés: Corso Espresso terve Keresztmetszet

Helység: Budapest

Cím: Petőfi Sándor utca

Hrsz: n.a.

Szerzőségi közlés: ifj. Kismarty-Lechner Jenő, Kismarty-Lechner Gyula

Szignó: jobbra lent

Keltezés: 1945.07.01.

Hordozó: papír

Technika: nyomat, ceruza

Lépték: 1:25

Méret: 28x37 cm

Állapot: jó

Hagyaték: ifj. Kismarty-Lechner Jenő

Megjegyzés: 101388-101395-ig összetartozó anyag



Jelzet: **101389**

Eredeti jelzet: n.a.

Tervrajz, hallgatói rajz, fotó: T

Objektum: Corso Espresso

Megnevezés: Corso Espresso terve Hosszmetszet

Helység: Budapest

Cím: Petőfi Sándor utca

Hrsz: n.a.

Szerzőségi közlés: ifj. Kismarty- Lechner Jenő, Kismarty-Lechner Gyula

Szignó: jobbra lent

Keltezés: 1945.07.01.

Hordozó: papír

Technika: nyomat, ceruza

Lépték: 1:25

Méret: 31x105 cm

Állapot: jó

Hagyaték: ifj. Kismarty-Lechner Jenő

Megjegyzés: 101388-101395-ig összetartozó anyag





Jelzet: **101390**
 Eredeti jelzet: n.a.
 Tervrajz, hallgatói rajz, fotó: T
 Objektum: Corso Espresso
 Megnevezés: Corso Espresso Világítótestek rajza
 Helység: Budapest
 Cím: Petőfi Sándor utca
 Hrsz: n.a.
 Szerzőségi közlés: ifj. Kismarty- Lechner Jenő, Kismarty-
 Lechner Gyula
 Szignó: jobbra lent
 Keltezés: 1945.08.17.
 Hordozó: papír
 Technika: nyomat
 Lépték: 1:5
 Méret: 44x49 cm
 Állapot: jó
 Hagyaték: ifj. Kismarty-Lechner Jenő
 Megjegyzés: 101388-101395-ig összetartozó anyag



Jelzet: **101391**
 Eredeti jelzet: n.a.
 Tervrajz, hallgatói rajz, fotó: T
 Objektum: Corso Espresso
 Megnevezés: Corso Espresso terve Alaprajz
 Helység: Budapest
 Cím: Petőfi Sándor utca
 Hrsz: n.a.
 Szerzőségi közlés: ifj. Kismarty- Lechner Jenő, Kismarty-
 Lechner Gyula
 Szignó: jobbra lent
 Keltezés: 1945.08.17.
 Hordozó: papír
 Technika: nyomat, ceruza
 Lépték: 1:25
 Méret: 44x105 cm
 Állapot: jó
 Hagyaték: ifj. Kismarty-Lechner Jenő
 Megjegyzés: 101388-101395-ig összetartozó anyag

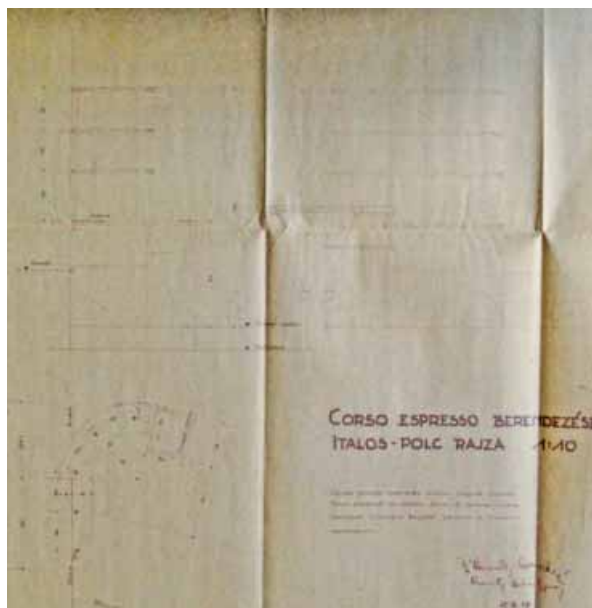

Jelzet: **101392**
 Eredeti jelzet: n.a.
 Tervrajz, hallgatói rajz, fotó: T
 Objektum: Corso Espresso
 Megnevezés: Corso Espresso berendezése Italos-polc rajza
 Helység: Budapest
 Cím: Petőfi Sándor utca
 Hrsz: n.a.
 Szerzőségi közlés: ifj. Kismarty-Lechner Jenő, Kismarty-
 Lechner Gyula
 Szignó: jobbra lent
 Keltezés: 1945.08.17.
 Hordozó: papír
 Technika: nyomat
 Lépték: 1:10
 Méret: 50x47 cm
 Állapot: jó
 Hagyaték: ifj. Kismarty-Lechner Jenő
 Megjegyzés: 101388-101395-ig összetartozó anyag

Jelzet: 101393

Eredeti jelzet: n.a.

Tervrajz, hallgatói rajz, fotó: T

Objektum: Corso Espresso

Megnevezés: Corso Espresso berendezése Bútorrajzok

Helység: Budapest

Cím: Petőfi Sándor utca

Hrsz: n.a.

Szerzőségi közlés: ifj. Kismarty-Lechner Jenő, Kismarty-Lechner Gyula

Szigó: jobbra lent

Keltezés: 1945.08.17.

Hordozó: papír

Technika: nyomtat

Lépték: 1:10

Méret: 32x150 cm

Állapot: jó

Hagyaték: ifj. Kismarty-Lechner Jenő

Megjegyzés: 101388-101395-ig összetartozó anyag

**Jelzet: 101394**

Eredeti jelzet: n.a.

Tervrajz, hallgatói rajz, fotó: T

Objektum: Corso Espresso belső látványterve

Megnevezés: n.a.

Helység: [Budapest]

Cím: [Petőfi Sándor utca]

Hrsz: n.a.

Szerzőségi közlés: ifj. Kismarty-Lechner Jenő, Kismarty-Lechner Gyula

Szigó: jobbra lent

Keltezés: s.a.

Hordozó: pausz

Technika: ceruza

Lépték: n.a.

Méret: 29x33 cm

Állapot: jó

Hagyaték: ifj. Kismarty-Lechner Jenő

Megjegyzés: 101388-101395-ig összetartozó anyag

**Jelzet: 101395**

Eredeti jelzet: n.a.

Tervrajz, hallgatói rajz, fotó: T

Objektum: Corso Espresso portál terve

Megnevezés: Corso Espresso

Helység: [Budapest]

Cím: [Petőfi Sándor utca]

Hrsz: n.a.

Szerzőségi közlés: ifj. Kismarty-Lechner Jenő, Kismarty-Lechner Gyula

Szigó: jobbra lent

Keltezés: s.a.

Hordozó: pausz

Technika: ceruza

Lépték: n.a.

Méret: 39x47 cm

Állapot: jó

Hagyaték: ifj. Kismarty-Lechner Jenő

Megjegyzés: 101388-101395-ig összetartozó anyag





Jelzet: **101396**
 Eredeti jelzet: n.a.
 Tervrajz, hallgatói rajz, fotó: T
 Objektum: Részletraajz
 Megnevezés: n.a.
 Helység: n.a.
 Cím: n.a.
 Hrsz: n.a.
 Szerzőségi közlés: Dr. Lechner Jenő
 Szignó: jobbra lent
 Keltezés: 1929.02.21.
 Hordozó: pausz
 Technika: ceruza
 Lépték: n.a.
 Méret: 31x57 cm
 Állapot: jó
 Hagyaték: id. Kismarty-Lechner Jenő
 Megjegyzés:

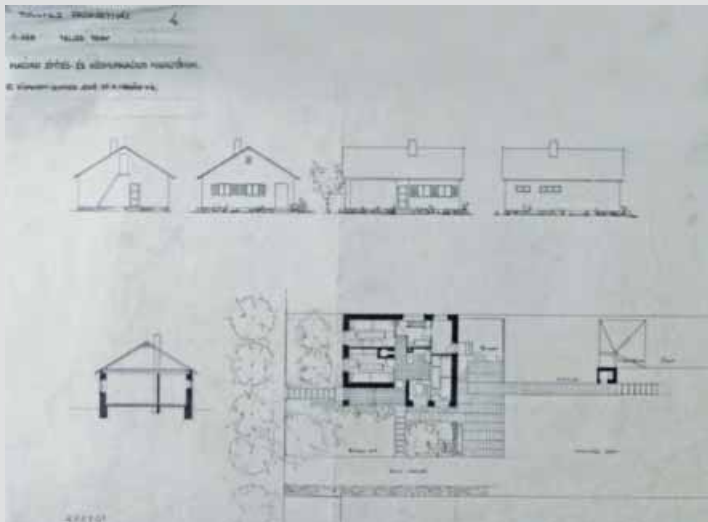

Jelzet: **101397**
 Eredeti jelzet: n.a.
 Tervrajz, hallgatói rajz, fotó: T
 Objektum: Telepes parasztház
 Megnevezés: Telepes parasztház Teljes terv
 Helység: n.a.
 Cím: n.a.
 Hrsz: n.a.
 Szerzőségi közlés: ifj. Kismarty-Lechner Jenő
 Szignó: balra fent
 Keltezés: s.a.
 Hordozó: pausz
 Technika: tus
 Lépték: 1:100
 Méret: 46x66 cm
 Állapot: sérült
 Hagyaték: ifj. Kismarty-Lechner Jenő
 Megjegyzés: 101371-101375, 101387, 101397 összetartozó anyag

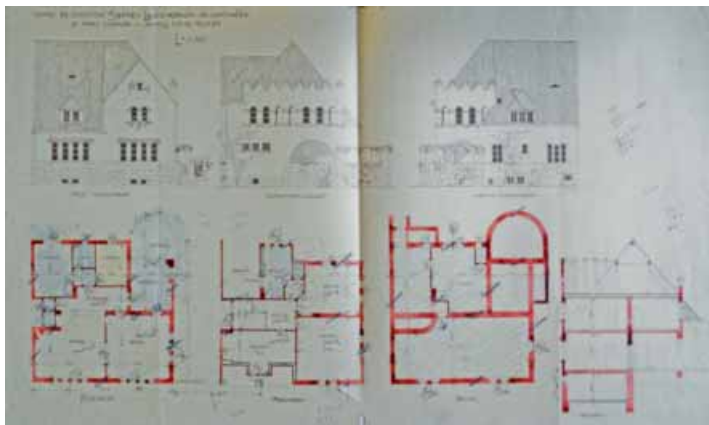

Jelzet: **101398**
 Eredeti jelzet: n.a.
 Tervrajz, hallgatói rajz, fotó: T
 Objektum: Septey Lajos lakóházának alaprajzai és homlokzatai
 Megnevezés: Söptei és dömötöri Septey Lajos mérnök úr lakóháza
 Helység: Budapest
 Cím: Fery Oszkár u.
 Hrsz: 12970/a
 Szerzőségi közlés: [Dr. Lechner Jenő]
 Szignó: n.a.
 Keltezés: s.a.
 Hordozó: papír
 Technika: nyomat, akvarell
 Lépték: 1:100
 Méret: 42x71 cm
 Állapot: jó
 Hagyaték: if. Kismarty-Lechner Jenő
 Megjegyzés: 101398-101403-ig összetartozó anyag

**Jelzet: 101399**

Eredeti jelzet: n.a.

Tervrajz, hallgatói rajz, fotó: T

Objektum: Septey Lajos lakóházának
metszetei és homlokzatai

Megnevezés: n.a.

Helység: [Budapest]

Cím: [Fery Oszkár u.]

Hrsz: [12970/a]

Szerzőségi közlés: [Dr. Lechner Jenő]

Szignó: n.a.

Keltezés: s.a.

Hordozó: papír

Technika: nyomtat, akvarell

Lépték: n.a.

Méret: 48x84 cm

Állapot: jó

Hagyaték: id. Kismarty-Lechner Jenő

Megjegyzés: 101398-101403-ig összetartozó anyag

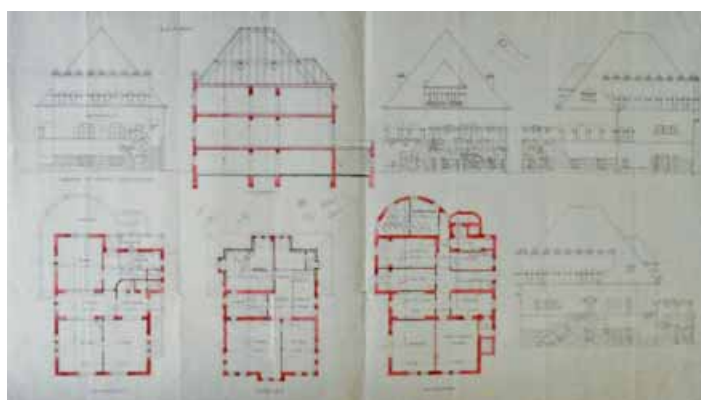
**Jelzet: 101400**

Eredeti jelzet: n.a.

Tervrajz, hallgatói rajz, fotó: T

Objektum: Septey Lajos lakóházának
metszetei és homlokzatai

Megnevezés: n.a.

Helység: [Budapest]

Cím: [Fery Oszkár u.]

Hrsz: [12970/a]

Szerzőségi közlés: [Dr. Lechner Jenő]

Szignó: n.a.

Keltezés: s.a.

Hordozó: papír

Technika: nyomtat, akvarell

Lépték: n.a.

Méret: 26x79 cm

Állapot: jó

Hagyaték: id. Kismarty-Lechner Jenő

Megjegyzés: 101398-101403-ig összetartozó anyag

**Jelzet: 101401**

Eredeti jelzet: n.a.

Tervrajz, hallgatói rajz, fotó: T

Objektum: Septey Lajos lakóházának
metszetei és homlokzatai

Megnevezés: n.a.

Helység: [Budapest]

Cím: [Fery Oszkár u.]

Hrsz: [12970/a]

Szerzőségi közlés: Dr. Lechner Jenő

Szignó: jobbra lent

Keltezés: 1923.09.20.

Hordozó: papír

Technika: nyomtat, akvarell

Lépték: n.a.

Méret: 28,5x78 cm

Állapot: jó

Hagyaték: id. Kismarty-Lechner Jenő

Megjegyzés: 101398-101403-ig összetartozó anyag

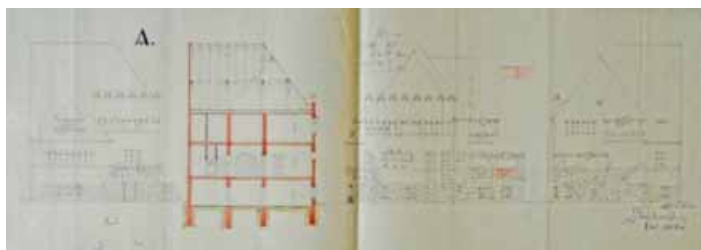

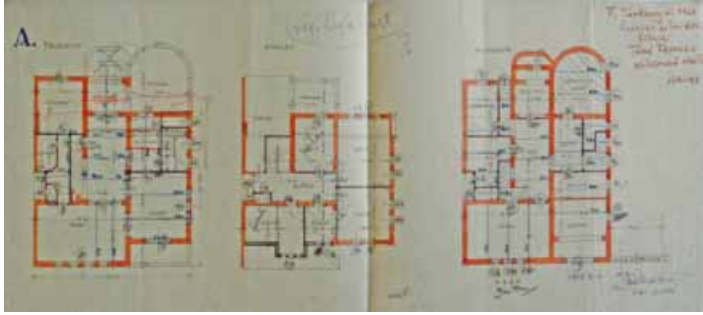

Jelzet: **101402**
 Eredeti jelzet: n.a.
 Tervrajz, hallgatói rajz, fotó: T
 Objektum: Septey Lajos lakóházának alaprajzai
 Megnevezés: n.a.
 Helység: [Budapest]
 Cím: [Fery Oszkár u.]
 Hrsz: [12970/a]
 Szerzőségi közlés: Dr. Lechner Jenő
 Szignó: jobbra lent
 Keltezés: 1923.09.20.
 Hordozó: papír
 Technika: nyomat, akvarell
 Lépték: n.a.
 Méret: 28,5x66 cm
 Állapot: jó
 Hagyaték: id. Kismarty-Lechner Jenő
 Megjegyzés: 101398-101403-ig összetartozó anyag

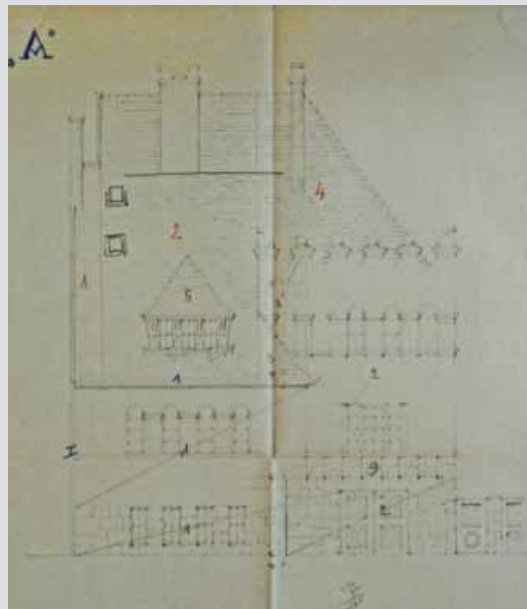

Jelzet: **101403**
 Eredeti jelzet: n.a.
 Tervrajz, hallgatói rajz, fotó: T
 Objektum: Septey Lajos lakóházának homlokzata
 Megnevezés: n.a.
 Helység: [Budapest]
 Cím: [Fery Oszkár u.]
 Hrsz: [12970/a]
 Szerzőségi közlés: [Dr. Lechner Jenő]
 Szignó: n.a.
 Keltezés: s.a.
 Hordozó: papír
 Technika: nyomat, ceruza
 Lépték: n.a.
 Méret: 46x41 cm
 Állapot: jó
 Hagyaték: id. Kismarty-Lechner Jenő
 Megjegyzés: 101398-101403-ig összetartozó anyag

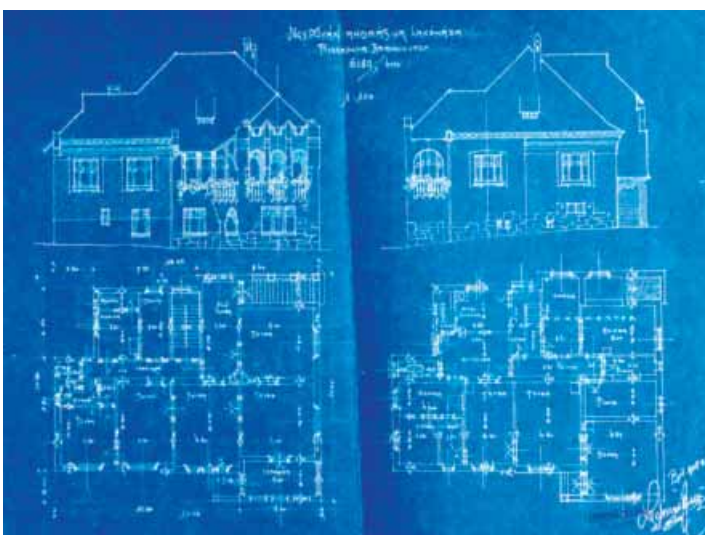

Jelzet: **101404**
 Eredeti jelzet: n.a.
 Tervrajz, hallgatói rajz, fotó: T
 Objektum: Iván András lakóházának alaprajzai és homlokzatai
 Megnevezés: Ngy. Dr. Iván András úr lakóháza
 Helység: Budapest
 Cím: Rózsadomb, Aranka utca
 Hrsz: 6189./1.
 Szerzőségi közlés: Lechner Jenő
 Szignó: jobbra lent
 Keltezés: 1908.06.07.
 Hordozó: papír
 Technika: nyomat
 Lépték: 1:100
 Méret: 44x54 cm
 Állapot: jó
 Hagyaték: id. Kismarty-Lechner Jenő
 Megjegyzés: 101404-101406-ig összetartozó anyag,
 Lechner és Wurga pecsétje.

**Jelzet: 101405**

Eredeti jelzet: n.a.

Tervrajz, hallgatói rajz, fotó: T

Objektum: Iván András lakóházának
metszete és homlokzatai

Megnevezés: Ngy. Dr. Iván András úr lakóháza

Helység: Budapest

Cím: Rózsadomb, Aranka utca

Hrsz: 6189./1.

Szerzőségi közlés: Lechner Jenő

Sznó: jobbra lent

Keltetés: 1908.06.07.

Hordozó: pausz

Technika: tus

Lépték: 1:100

Méret: 38x49 cm

Állapot: jó

Hagyaték: id. Kismarty-Lechner Jenő

Megjegyzés: 101404-101406-ig összetartozó anyag

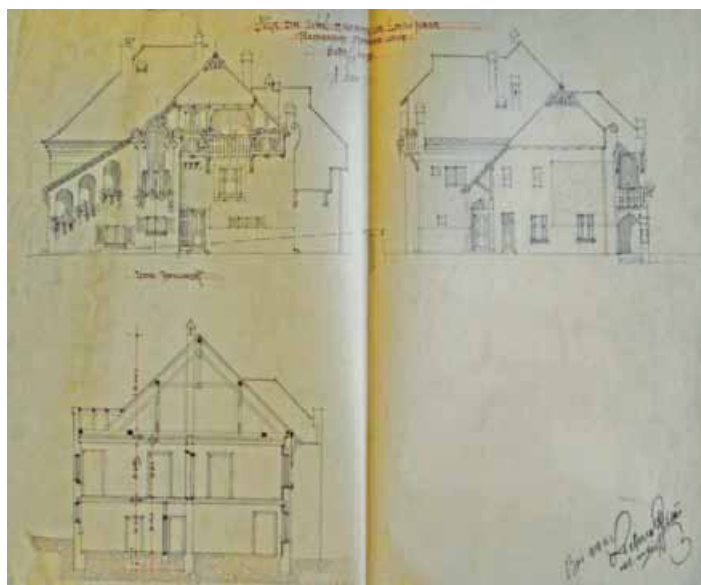
**Jelzet: 101406**

Eredeti jelzet: n.a.

Tervrajz, hallgatói rajz, fotó: T

Objektum: Iván András lakóházának
alaprajzai és homlokzatai

Megnevezés: Ngy. Dr. Iván András úr lakóháza

Helység: Budapest

Cím: Rózsadomb, Aranka utca

Hrsz: 6189./1.

Szerzőségi közlés: Lechner Jenő

Sznó: jobbra lent

Keltetés: 1908.06.07.

Hordozó: pausz

Technika: tus

Lépték: 1:100

Méret: 44x54 cm

Állapot: rossz

Hagyaték: id. Kismarty-Lechner Jenő

Megjegyzés: 101404-101406-ig összetartozó anyag

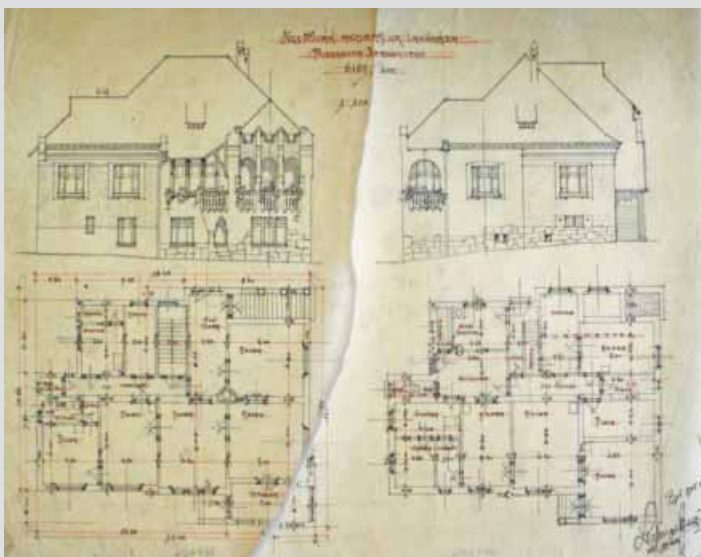
**Jelzet: 101407**

Eredeti jelzet: n.a.

Tervrajz, hallgatói rajz, fotó: T

Objektum: Hantos út "B" épület Emeleti alaprajz

Megnevezés: Rózsashegyi Kálmán
színművész úr háza, Emelet

Helység: Budapest

Cím: Hantos út 11.

Hrsz: n.a.

Szerzőségi közlés: Dr. Lechner Jenő

Sznó: jobbra lent

Keltetés: s.a.

Hordozó: pausz

Technika: tus

Lépték: 1:50

Méret: 43x46 cm

Állapot: jó

Hagyaték: id. Kismarty-Lechner Jenő

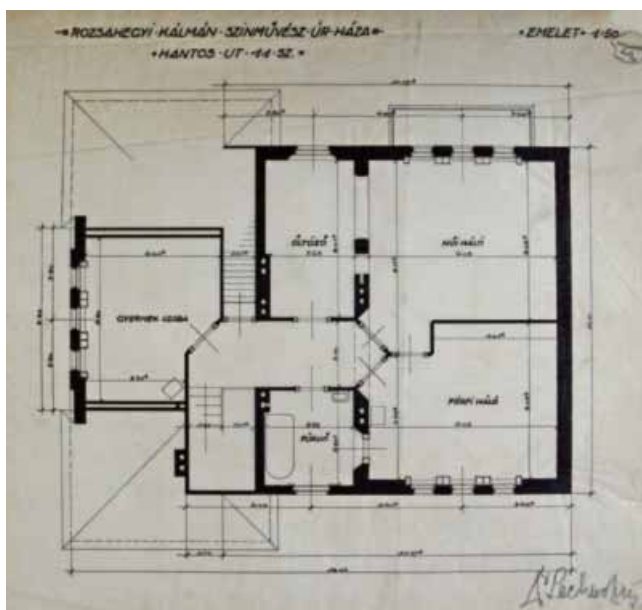
Megjegyzés: 101242-101310 és 101407-101409-ig
összetartozó anyag

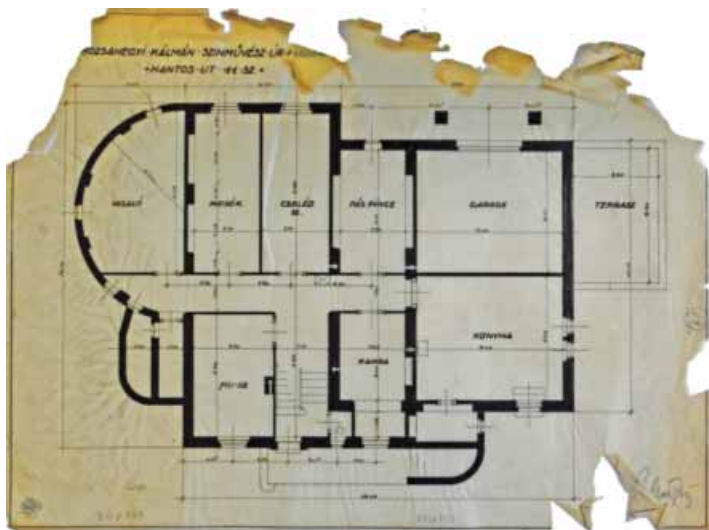

Jelzet: **101408**
 Eredeti jelzet: n.a.
 Tervrajz, hallgatói rajz, fotó: T
 Objektum: Hantos út "B" épület Alagsori alaprajz
 Megnevezés: Rozsahegyi Kálmán színművész úr háza, Alagsor
 Helység: Budapest
 Cím: Hantos út 11.
 Hrsz: n.a.
 Szerzőségi közlés: Dr. Lechner Jenő
 Szignó: jobbra lent
 Keltezés: s.a.
 Hordozó: pausz
 Technika: tus
 Lépték: 1:50
 Méret: 43x59 cm
 Állapot: rossz
 Hagyaték: id. Kismarty-Lechner Jenő
 Megjegyzés: 101242-101310 és 101407-101409-ig
 összetartozó anyag

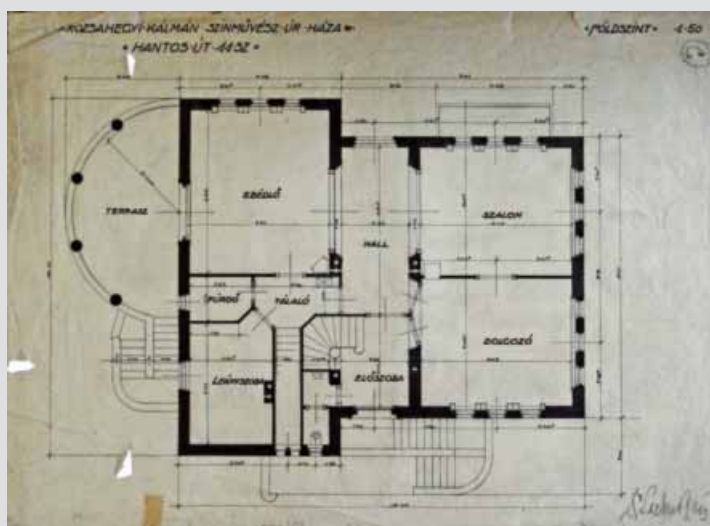

Jelzet: **101409**
 Eredeti jelzet: n.a.
 Tervrajz, hallgatói rajz, fotó: T
 Objektum: Hantos út "B" épület Földszinti alaprajz
 Megnevezés: Rozsahegyi Kálmán, színművész úr háza, Földszint
 Helység: Budapest
 Cím: Hantos út 11.
 Hrsz: n.a.
 Szerzőségi közlés: Dr. Lechner Jenő
 Szignó: jobbra lent
 Keltezés: s.a.
 Hordozó: pausz
 Technika: tus
 Lépték: 1:50
 Méret: 44x58 cm
 Állapot: sérült
 Hagyaték: id. Kismarty-Lechner Jenő
 Megjegyzés: 101242-101310 és 101407-101409-ig
 összetartozó anyag

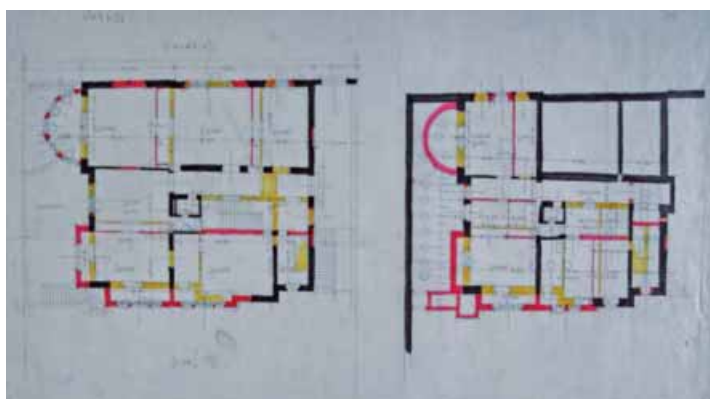

Jelzet: **101410**
 Eredeti jelzet: n.a.
 Tervrajz, hallgatói rajz, fotó: T
 Objektum: Gyarmathy villa alaprajzai
 Megnevezés: n.a.
 Helység: [Budapest]
 Cím: Lovas út 1.
 Hrsz: n.a.
 Szerzőségi közlés: [Dr. Lechner Jenő]
 Szignó: n.a.
 Keltezés: s.a.
 Hordozó: pausz
 Technika: tus, akvarell
 Lépték: n.a.
 Méret: 30x53 cm
 Állapot: jó
 Hagyaték: id. Kismarty-Lechner Jenő
 Megjegyzés: 101410-101416-ig
 összetartozó anyag

**Jelzet: 101411**

Eredeti jelzet: n.a.

Tervrajz, hallgatói rajz, fotó: T

Objektum: Gyarmathy villa alaprajzai

Megnevezés: n.a.

Helység: [Budapest]

Cím: Lovas út 1.

Hrsz: n.a.

Szerzőségi közlés: [Dr. Lechner Jenő]

Szignó: n.a.

Keltezés: s.a.

Hordozó: pausz

Technika: tus, akvarell

Lépték: n.a.

Méret: 33x54 cm

Állapot: jó

Hagyaték: id. Kismarty-Lechner Jenő

Megjegyzés: 101410-101416-ig összetartozó anyag

**Jelzet: 101412**

Eredeti jelzet: n.a.

Tervrajz, hallgatói rajz, fotó: T

Objektum: Gyarmathy villa homlokzatai

Megnevezés: n.a.

Helység: [Budapest]

Cím: [Lovas út 1.]

Hrsz: n.a.

Szerzőségi közlés: [Dr. Lechner Jenő]

Szignó: n.a.

Keltezés: s.a.

Hordozó: pausz

Technika: tus

Lépték: n.a.

Méret: 38x49 cm

Állapot: jó

Hagyaték: id. Kismarty-Lechner Jenő

Megjegyzés: 101410-101416-ig összetartozó anyag

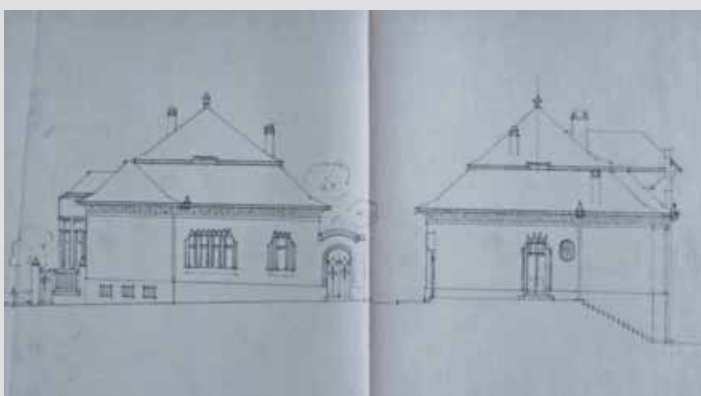
**Jelzet: 101413**

Eredeti jelzet: n.a.

Tervrajz, hallgatói rajz, fotó: T

Objektum: Gyarmathy villa homlokzatai

Megnevezés: n.a.

Helység: [Budapest]

Cím: [Lovas út 1.]

Hrsz: n.a.

Szerzőségi közlés: [Dr. Lechner Jenő]

Szignó: n.a.

Keltezés: s.a.

Hordozó: pausz

Technika: tus

Lépték: n.a.

Méret: 37x59 cm

Állapot: jó

Hagyaték: id. Kismarty-Lechner Jenő

Megjegyzés: 101410-101416-ig összetartozó anyag

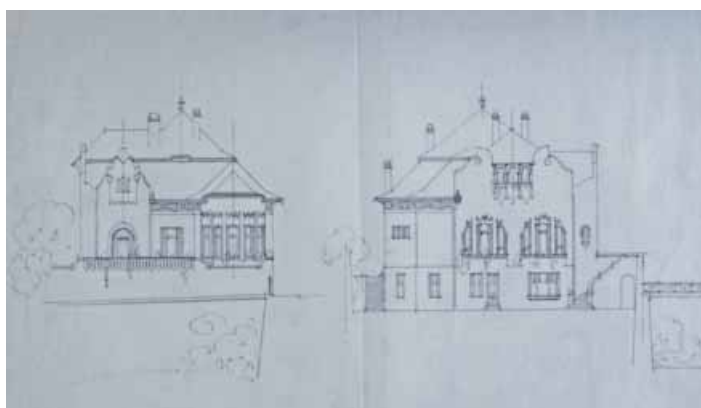

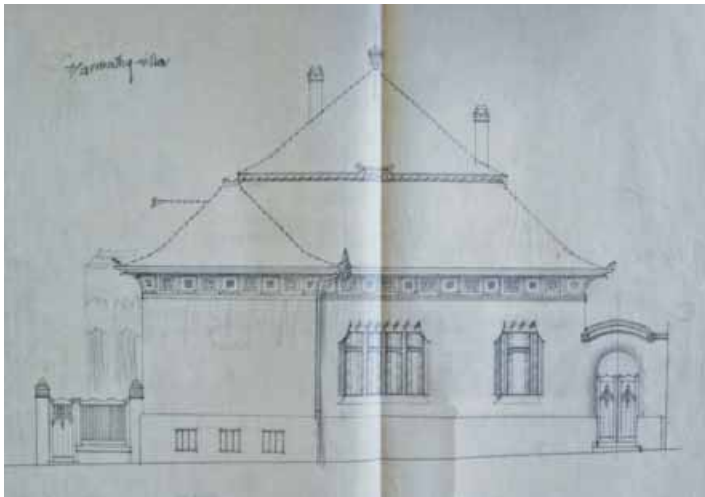

Jelzet: **101414**
 Eredeti jelzet: n.a.
 Tervrajz, hallgatói rajz, fotó: T
 Objektum: Gyarmathy villa homlokzata
 Megnevezés: Gyarmathy-villa
 Helység: [Budapest]
 Cím: [Lovas út 1.]
 Hrsz: n.a.
 Szerzőségi közlés: [Dr. Lechner Jenő]
 Szignó: n.a.
 Keltezés: s.a.
 Hordozó: pausz
 Technika: tus
 Lépték: n.a.
 Méret: 38x61 cm
 Állapot: sérült
 Hagyaték: id. Kismarty-Lechner Jenő
 Megjegyzés: 101410-101416-ig összetartozó anyag

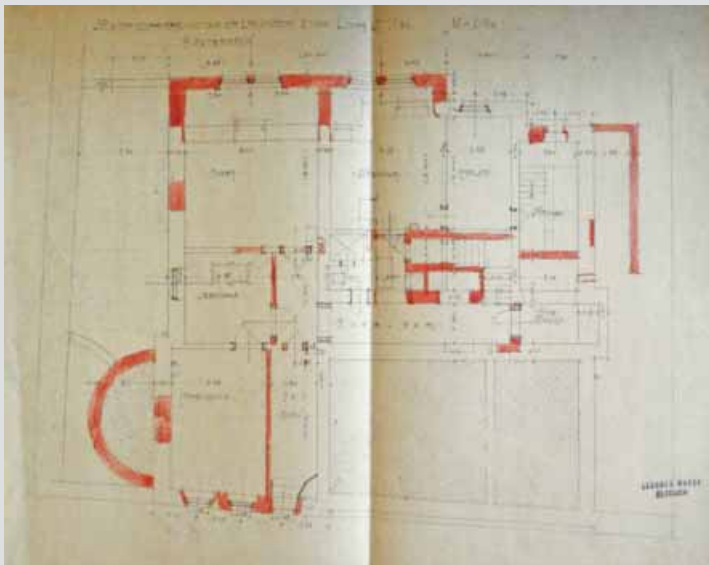

Jelzet: **101415**
 Eredeti jelzet: n.a.
 Tervrajz, hallgatói rajz, fotó: T
 Objektum: Gyarmathy villa Alagsori alaprajz
 Megnevezés: Ngy. Dr. Gyarmathi Viktor úr lakóháza,
 Souterrain
 Helység: Budapest
 Cím: Lovas út 1.
 Hrsz: n.a.
 Szerzőségi közlés: Dr. Lechner Jenő
 Szignó: jobbra lent
 Keltezés: s.a.
 Hordozó: papír
 Technika: nyomtat, ceruza
 Lépték: 1:50
 Méret: 44x54 cm
 Állapot: jó
 Hagyaték: id. Kismarty-Lechner Jenő
 Megjegyzés: 101410-101416-ig összetartozó anyag,
 Lechner és Warga pecsétje.

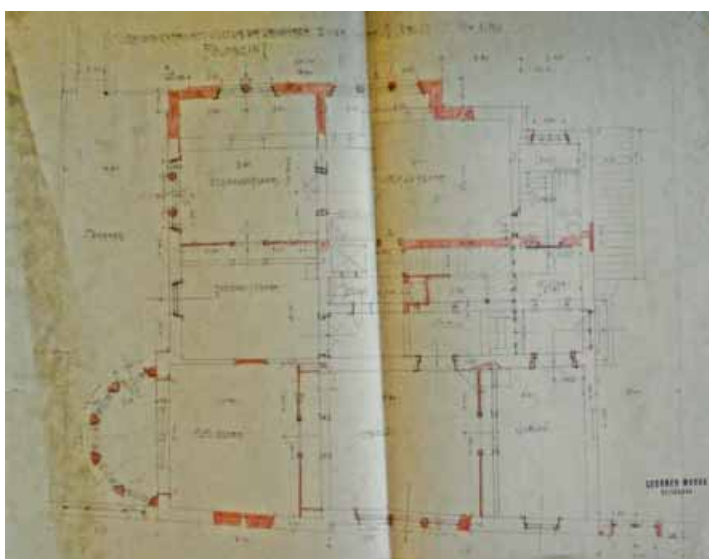

Jelzet: **101416**
 Eredeti jelzet: n.a.
 Tervrajz, hallgatói rajz, fotó: T
 Objektum: Gyarmathy villa Földszinti alaprajz
 Megnevezés: Ngy. Dr. Gyarmathi Viktor úr lakóháza,
 Földszint
 Helység: Budapest
 Cím: Lovas út 1.
 Hrsz: n.a.
 Szerzőségi közlés: Dr. Lechner Jenő
 Szignó: jobbra lent
 Keltezés: s.a.
 Hordozó: papír
 Technika: nyomtat, ceruza
 Lépték: 1:50
 Méret: 42x53 cm
 Állapot: jó
 Hagyaték: id. Kismarty-Lechner Jenő
 Megjegyzés: 101410-101416-ig összetartozó anyag,
 Lechner és Warga pecsétje.



**Jelzet: 101417**

Eredeti jelzet: n.a.

Tervrajz, hallgatói rajz, fotó: T

Objektum: Petrovits Mihály lakóháza

Megnevezés: Nagyságos Petrovits

Mihály úr lakóházának 5 sz. leszámolási terve

Helység: [Budapest]

Cím: [Pasaréti út 57.]

Hrsz: n.a.

Szerzőségi közlés: [Dr. Lechner Jenő]

Szignó: n.a.

Keltezés: s.a.

Hordozó: papír

Technika: nyomtat, akvarell

Lépték: n.a.

Méret: 62x70 cm

Állapot: jó

Hagyaték: id. Kismarty-Lechner Jenő

Megjegyzés: 101366 és 101417-101421-ig összetartozó anyag

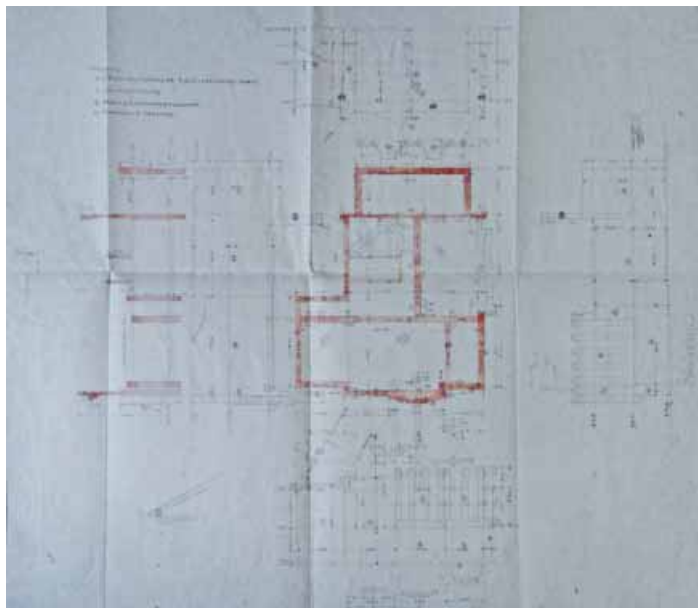
**Jelzet: 101418**

Eredeti jelzet: n.a.

Tervrajz, hallgatói rajz, fotó: T

Objektum: Petrovits Mihály lakóháza homlokzatai

Megnevezés: Nagyságos Petrovits

Mihály úr lakóháza

Helység: Budapest

Cím: Pasaréti út 57.

Hrsz: 6722. és 6723.

Szerzőségi közlés: [Dr. Lechner Jenő]

Szignó: n.a.

Keltezés: s.a.

Hordozó: papír

Technika: nyomtat

Lépték: n.a.

Méret: 32,5x55 cm

Állapot: jó

Hagyaték: id. Kismarty-Lechner Jenő

Megjegyzés: 101366 és 101417-101421-ig összetartozó anyag

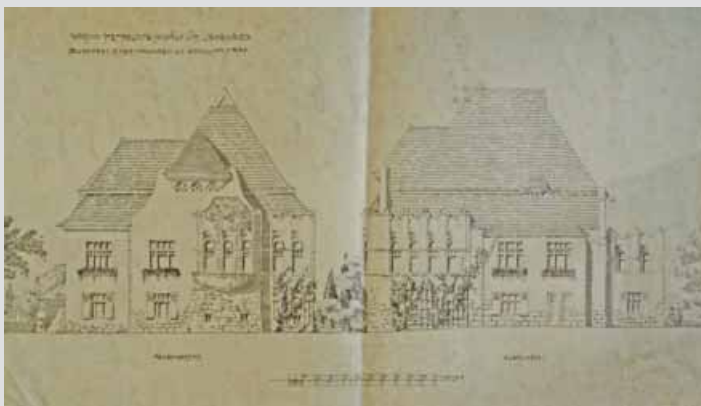
**Jelzet: 101419**

Eredeti jelzet: n.a.

Tervrajz, hallgatói rajz, fotó: T

Objektum: Petrovits Mihály lakóháza alapozása

Megnevezés: Nagyságos Petrovits Mihály úr lakóházának 1 sz. leszámolási terve

Helység: Budapest

Cím: Pasaréti út 57.

Hrsz: n.a.

Szerzőségi közlés: [Dr. Lechner Jenő]

Szignó: n.a.

Keltezés: s.a.

Hordozó: papír

Technika: nyomtat, akvarell

Lépték: n.a.

Méret: 37x39 cm

Állapot: jó

Hagyaték: id. Kismarty-Lechner Jenő

Megjegyzés: 101366 és 101417-101421-ig összetartozó anyag

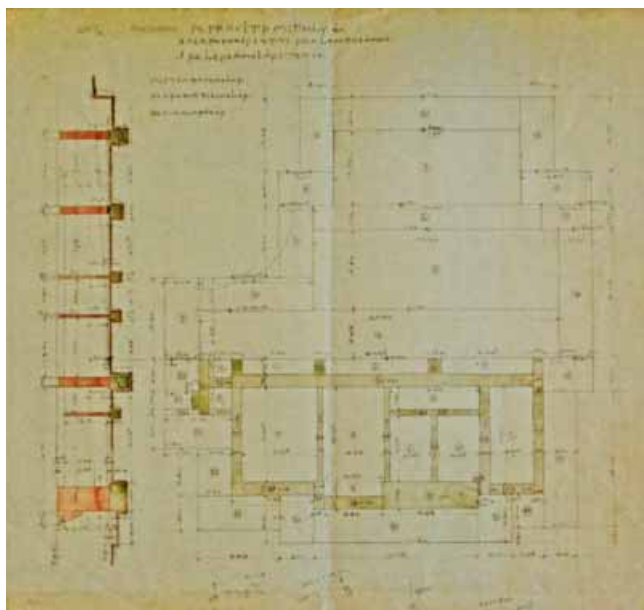

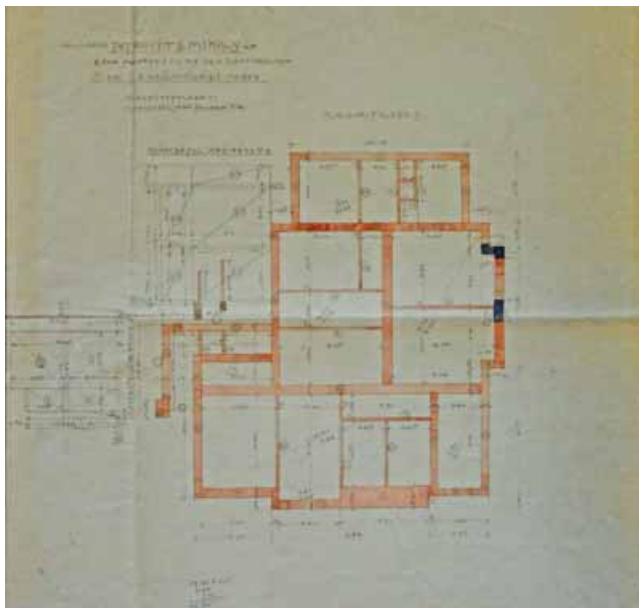

Jelzet: **101420**
 Eredeti jelzet: n.a.
 Tervrajz, hallgatói rajz, fotó: T
 Objektum: Petrovits Mihály lakóháza Alagsori alaprajz
 Megnevezés: Nagyságos Petrovits
 Mihály úr lakóházának 3 sz. számolási terve
 Helység: Budapest
 Cím: Pasaréti út 57.
 Hrsz: n.a.
 Szerzőségi közlés: [Dr. Lechner Jenő]
 Szignó: n.a.
 Keltezés: s.a.
 Hordozó: papír
 Technika: nyomat, akvarell
 Lépték: n.a.
 Méret: 41x42 cm
 Állapot: jó
 Hagyaték: id. Kismarty-Lechner Jenő
 Megjegyzés: 101366 és 101417-101421-ig összetartozó
 anyag

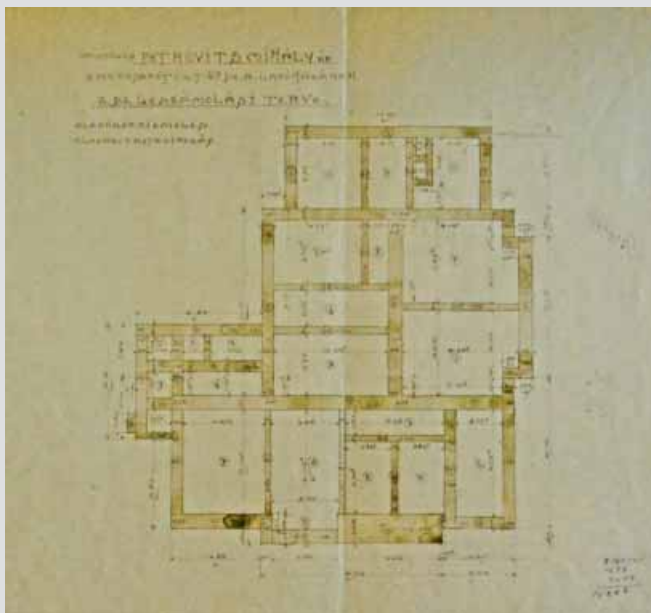

Jelzet: **101421**
 Eredeti jelzet: n.a.
 Tervrajz, hallgatói rajz, fotó: T
 Objektum: Petrovits Mihály lakóháza alapozása
 Megnevezés: Nagyságos Petrovits
 Mihály úr lakóházának 2 sz. számolási terve
 Helység: Budapest
 Cím: Pasaréti út 57.
 Hrsz: n.a.
 Szerzőségi közlés: [Dr. Lechner Jenő]
 Szignó: n.a.
 Keltezés: s.a.
 Hordozó: papír
 Technika: nyomat, akvarell
 Lépték: n.a.
 Méret: 36x40 cm
 Állapot: jó
 Hagyaték: id. Kismarty-Lechner Jenő
 Megjegyzés: 101366 és 101417-101421-ig összetartozó
 anyag

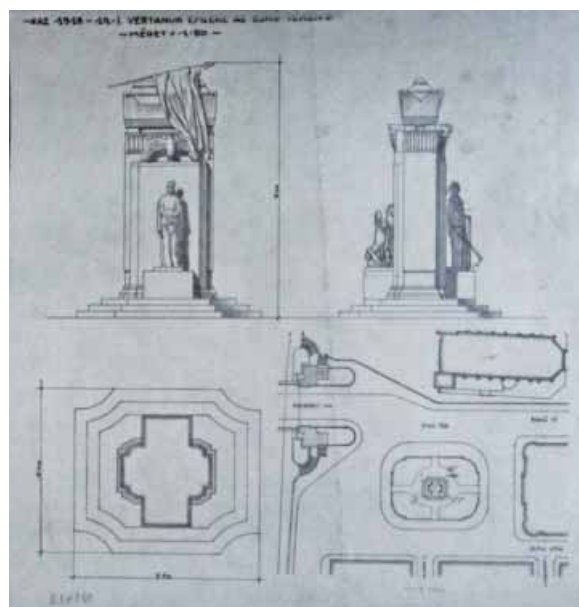

Jelzet: **101422**
 Eredeti jelzet: n.a.
 Tervrajz, hallgatói rajz, fotó: T
 Objektum: Az 1918-19-i vértanúk emlékműve
 Megnevezés: Az 1918-19-i vértanúk
 emléke az Eskü-téren
 Helység: Budapest
 Cím: Eskütér
 Hrsz: n.a.
 Szerzőségi közlés: [Dr. Lechner Jenő]
 Szignó: n.a.
 Keltezés: s.a.
 Hordozó: pausz
 Technika: tus, akvarell
 Lépték: 1:360
 Méret: 38x38 cm
 Állapot: jó
 Hagyaték: id. Kismarty-Lechner Jenő
 Megjegyzés:

Jelzet: 101423

Eredeti jelzet: n.a.

Tervrajz, hallgatói rajz, fotó: T

Objektum: Magyarok Nagyasszonya Templom, Emeleti alaprajz

Megnevezés: A Rezső téren emelendő I. Ferenc József

Emléktemplom terve

Helység: Budapest

Cím: Rezső tér

Hrsz: n.a.

Szerzőségi közlés: [Dr. Lechner Jenő]

Szignó: n.a.

Keltezés: 1927.09.01.

Hordozó: pausz

Technika: tus

Lépték: 1:100

Méret: 79x67 cm

Állapot: jó

Hagyaték: id. Kismarty-Lechner Jenő

Megjegyzés: 101423-101474-ig összetartozó anyag

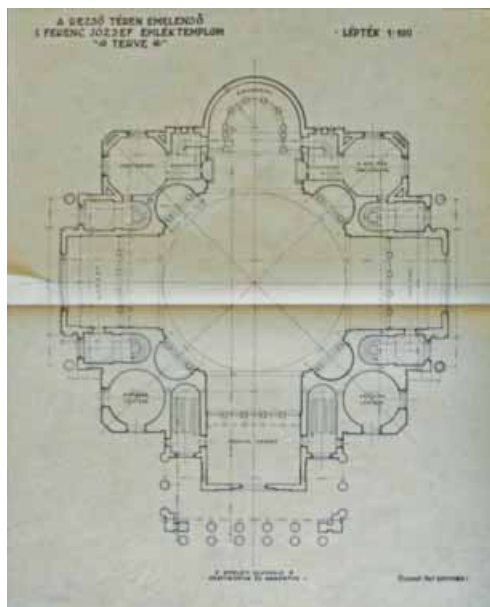
**Jelzet: 101424**

Eredeti jelzet: n.a.

Tervrajz, hallgatói rajz, fotó: T

Objektum: Magyarok Nagyasszonya Templom Homlokzat

Megnevezés: A Rezső téren emelendő I. Ferenc József

Emléktemplom terve

Helység: Budapest

Cím: Rezső tér

Hrsz: n.a.

Szerzőségi közlés: [Dr. Lechner Jenő]

Szignó: n.a.

Keltezés: 1927.09.01.

Hordozó: pausz

Technika: tus

Lépték: 1:100

Méret: 76x78 cm

Állapot: jó

Hagyaték: id. Kismarty-Lechner Jenő

Megjegyzés: 101423-101474-ig összetartozó anyag

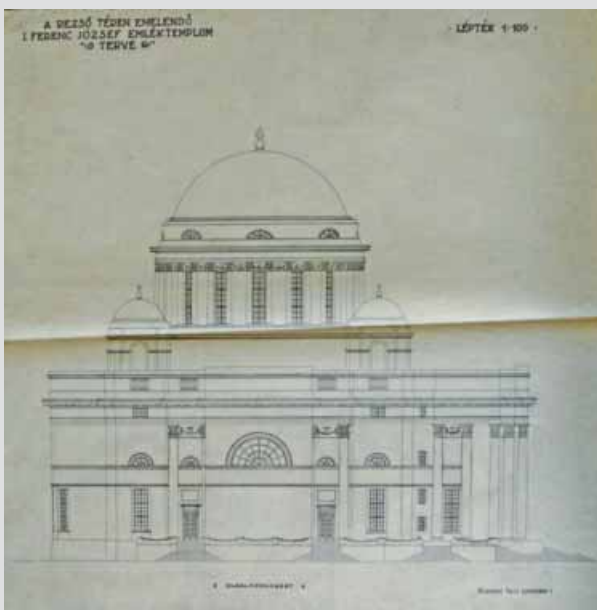
**Jelzet: 101425**

Eredeti jelzet: n.a.

Tervrajz, hallgatói rajz, fotó: T

Objektum: Magyarok Nagyasszonya Templom metszetei

Megnevezés: A Rezső téren emelendő I. Ferenc József

Emléktemplom terve

Helység: Budapest

Cím: Rezső tér

Hrsz: n.a.

Szerzőségi közlés: [Dr. Lechner Jenő]

Szignó: n.a.

Keltezés: 1927.09.01.

Hordozó: pausz

Technika: tus, ceruza

Lépték: 1:100

Méret: 79x59 cm

Állapot: jó

Hagyaték: id. Kismarty-Lechner Jenő

Megjegyzés: 101423-101474-ig összetartozó anyag

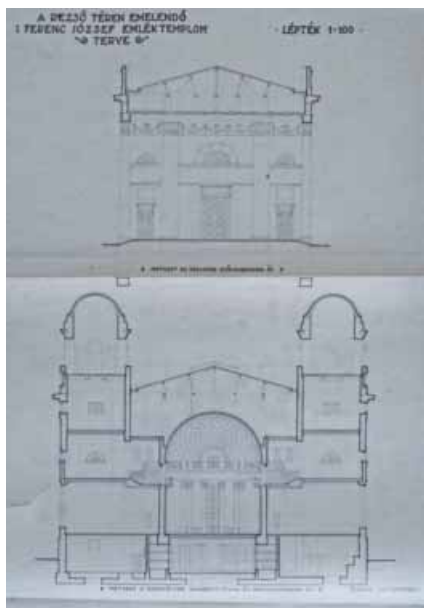

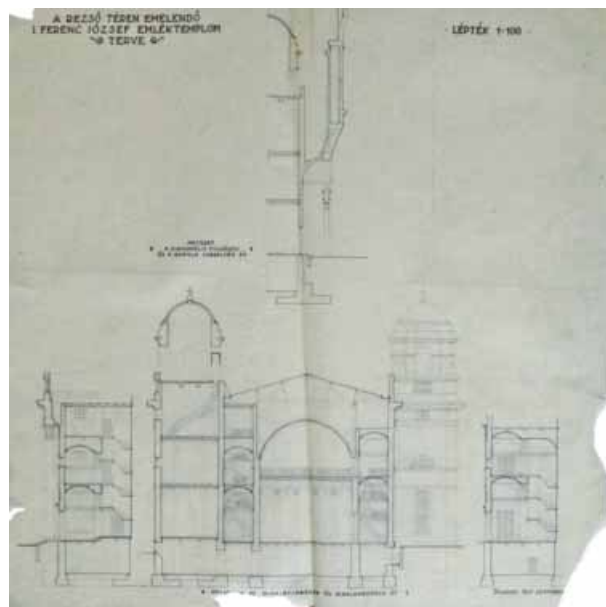

Jelzet: **101426**
 Eredeti jelzet: n.a.
 Tervrajz, hallgatói rajz, fotó: T
 Objektum: Magyarok Nagyasszonya Templom metszetei
 Megnevezés: A Rezső tér emelendő I. Ferenc József Emléktemplom terve
 Helység: Budapest
 Cím: Rezső tér
 Hrsz: n.a.
 Szerzőségi közlés: [Dr. Lechner Jenő]
 Szignó: n.a.
 Keltezés: 1927.09.01.
 Hordozó: pausz
 Technika: tus, ceruza
 Lépték: 1:100
 Méret: 80x78 cm
 Állapot: sérült
 Hagyaték: id. Kismarty-Lechner Jenő
 Megjegyzés: 101423-101474-ig összetartozó anyag

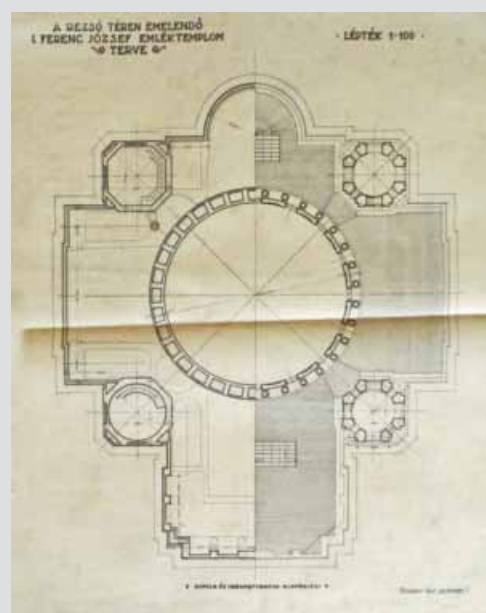

Jelzet: **101427**
 Eredeti jelzet: n.a.
 Tervrajz, hallgatói rajz, fotó: T
 Objektum: Magyarok Nagyasszonya Templom Kupola szintű alaprajz
 Megnevezés: A Rezső tér emelendő I. Ferenc József Emléktemplom terve
 Helység: Budapest
 Cím: Rezső tér
 Hrsz: n.a.
 Szerzőségi közlés: [Dr. Lechner Jenő]
 Szignó: n.a.
 Keltezés: 1927.09.01.
 Hordozó: pausz
 Technika: tus
 Lépték: 1:100
 Méret: 78x65 cm
 Állapot: sérült
 Hagyaték: id. Kismarty-Lechner Jenő
 Megjegyzés: 101423-101474-ig összetartozó anyag

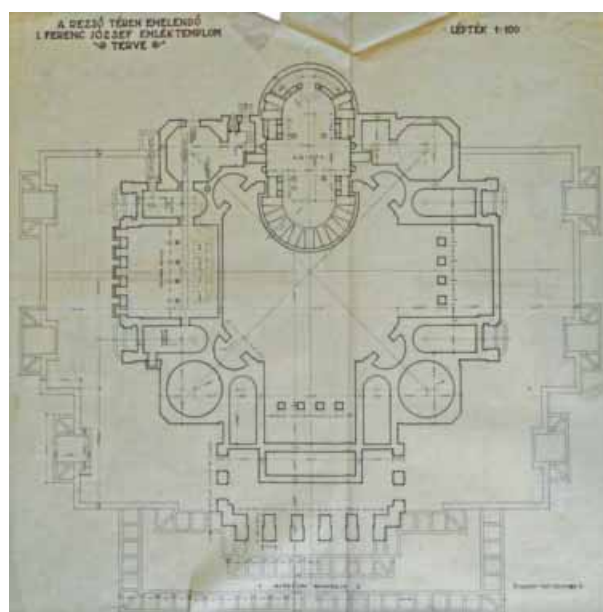

Jelzet: **101428**
 Eredeti jelzet: n.a.
 Tervrajz, hallgatói rajz, fotó: T
 Objektum: Magyarok Nagyasszonya Templom Alagsori alaprajz
 Megnevezés: A Rezső tér emelendő I. Ferenc József Emléktemplom terve
 Helység: Budapest
 Cím: Rezső tér
 Hrsz: n.a.
 Szerzőségi közlés: [Dr. Lechner Jenő]
 Szignó: n.a.
 Keltezés: 1927.09.01.
 Hordozó: pausz
 Technika: tus
 Lépték: 1:100
 Méret: 78x77 cm
 Állapot: sérült
 Hagyaték: id. Kismarty-Lechner Jenő
 Megjegyzés: 101423-101474-ig összetartozó anyag



Jelzet: **101429**

Eredeti jelzet: n.a.

Tervrajz, hallgatói rajz, fotó: T

Objektum: Magyarok Nagyasszonya Templom metszete

Megnevezés: A Rezső téren emelendő I. Ferenc József

Emléktemplom terve

Helység: Budapest

Cím: Rezső tér

Hrsz: n.a.

Szerzőségi közlés: [Dr. Lechner Jenő]

Szignó: n.a.

Keltezés: 1927.09.01.

Hordozó: pausz

Technika: tus, ceruza

Lépték: 1:100

Méret: 79x80 cm

Állapot: sérült

Hagyatéka: id. Kismarty-Lechner Jenő

Megjegyzés: 101423-101474-ig összetartozó anyag

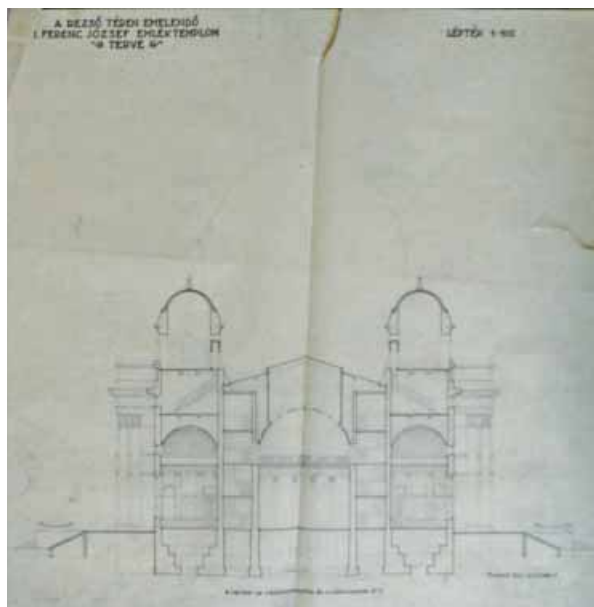

Jelzet: **101430**

Eredeti jelzet: n.a.

Tervrajz, hallgatói rajz, fotó: T

Objektum: Magyarok Nagyasszonya Templom

keresztmetszete

Megnevezés: A Rezső téren emelendő I. Ferenc József

Emléktemplom terve

Helység: Budapest

Cím: Rezső tér

Hrsz: n.a.

Szerzőségi közlés: [Dr. Lechner Jenő]

Szignó: n.a.

Keltezés: 1927.09.01.

Hordozó: pausz

Technika: tus, ceruza

Lépték: 1:100

Méret: 80x69 cm

Állapot: sérült

Hagyatéka: id. Kismarty-Lechner Jenő

Megjegyzés: 101423-101474-ig összetartozó anyag

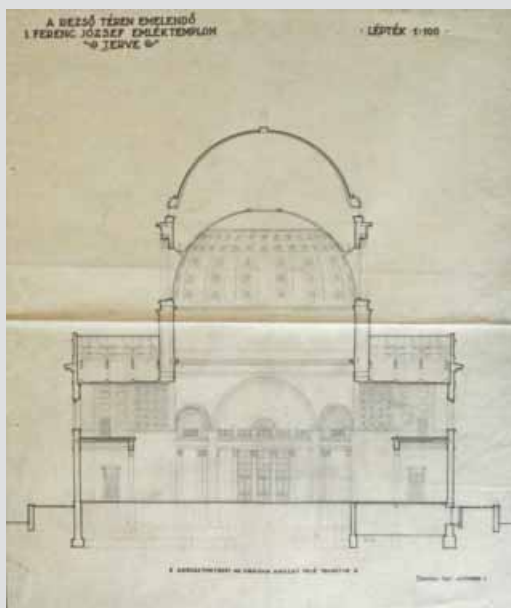

Jelzet: **101431**

Eredeti jelzet: n.a.

Tervrajz, hallgatói rajz, fotó: T

Objektum: Magyarok Nagyasszonya Templom

főhomlokzata

Megnevezés: A Rezső téren emelendő I. Ferenc József

Emléktemplom terve

Helység: Budapest

Cím: Rezső tér

Hrsz: n.a.

Szerzőségi közlés: [Dr. Lechner Jenő]

Szignó: n.a.

Keltezés: 1927.09.01.

Hordozó: pausz

Technika: tus

Lépték: 1:100

Méret: 77x76 cm

Állapot: sérült

Hagyatéka: id. Kismarty-Lechner Jenő

Megjegyzés: 101423-101474-ig összetartozó anyag

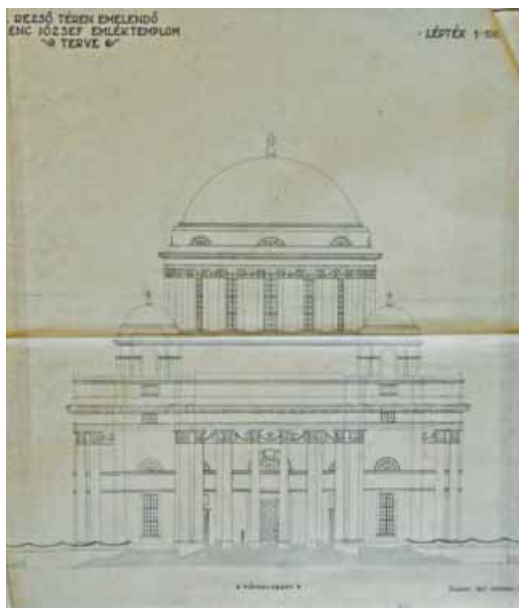



Jelzet: **101432**
 Eredeti jelzet: n.a.
 Tervrajz, hallgatói rajz, fotó: T
 Objektum: Magyarok Nagyasszonya Templom
 oldalomlokzata
 Megnevezés: A Rezső téren emelendő I. Ferenc József
 Emléktemplom terve
 Helység: Budapest
 Cím: Rezső tér
 Hrsz: n.a.
 Szerzőségi közlés: [Dr. Lechner Jenő]
 Szignó: n.a.
 Keltezés: 1927.09.01.
 Hordozó: papír
 Technika: nyomat
 Lépték: 1:100
 Méret: 82x80 cm
 Állapot: jó
 Hagyaték: id. Kismarty-Lechner Jenő
 Megjegyzés: 101423-101474-ig összetartozó anyag

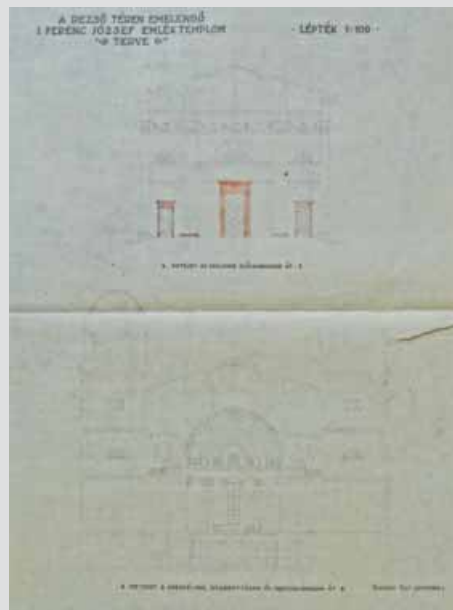

Jelzet: **101433**
 Eredeti jelzet: n.a.
 Tervrajz, hallgatói rajz, fotó: T
 Objektum: Magyarok Nagyasszonya Templom metszetei
 Megnevezés: A Rezső téren emelendő I. Ferenc József
 Emléktemplom terve
 Helység: Budapest
 Cím: Rezső tér
 Hrsz: n.a.
 Szerzőségi közlés: [Dr. Lechner Jenő]
 Szignó: n.a.
 Keltezés: 1927.09.01.
 Hordozó: papír
 Technika: nyomat, akvarell
 Lépték: 1:100
 Méret: 78x59 cm
 Állapot: jó
 Hagyaték: id. Kismarty-Lechner Jenő
 Megjegyzés: 101423-101474-ig összetartozó anyag



Jelzet: **101434**
 Eredeti jelzet: n.a.
 Tervrajz, hallgatói rajz, fotó: T
 Objektum: Ferenc József Emléktemplom főhomlokzata
 Megnevezés: A Rezső téren emelendő I. Ferenc József
 Emléktemplom terve
 Helység: Budapest
 Cím: Rezső tér
 Hrsz: n.a.
 Szerzőségi közlés: Dr. Lechner Jenő
 Szignó: jobbra lent
 Keltezés: 1927.09.01.
 Hordozó: papír
 Technika: nyomat, akvarell
 Lépték: 1:100
 Méret: 76x77 cm
 Állapot: jó
 Hagyaték: id. Kismarty-Lechner Jenő
 Megjegyzés: 101423-101474-ig összetartozó anyag
 Dr. Lechner Jenő pecsétje.

Jelzet: **101435**

Eredeti jelzet: n.a.

Tervrajz, hallgatói rajz, fotó: T

Objektum: Magyarok Nagyasszonya Templom
oldalomlokzata

Megnevezés: A Rezső téren emelendő I. Ferenc József

Emléktemplom terve

Helység: Budapest

Cím: Rezső tér

Hrsz: n.a.

Szerzőségi közlés: [Dr. Lechner Jenő]

Szignó: n.a.

Keltezés: 1927.09.01.

Hordozó: papír

Technika: nyomtat

Lépték: 1:100

Méret: 80x82 cm

Állapot: jó

Hagyatéka: id. Kismarty-Lechner Jenő

Megjegyzés: 101423-101474-ig összetartozó anyag

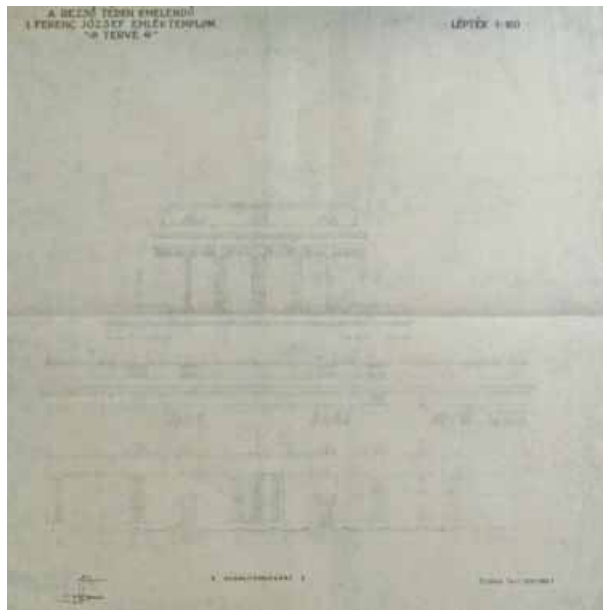

Jelzet: **101436**

Eredeti jelzet: n.a.

Tervrajz, hallgatói rajz, fotó: T

Objektum: Magyarok Nagyasszonya Templom metszete

Megnevezés: A Rezső téren emelendő I. Ferenc József

Emléktemplom terve

Helység: Budapest

Cím: Rezső tér

Hrsz: n.a.

Szerzőségi közlés: [Dr. Lechner Jenő]

Szignó: n.a.

Keltezés: 1927.09.01.

Hordozó: papír

Technika: nyomtat

Lépték: 1:100

Méret: 78x79 cm

Állapot: jó

Hagyatéka: id. Kismarty-Lechner Jenő

Megjegyzés: 101423-101474-ig összetartozó anyag

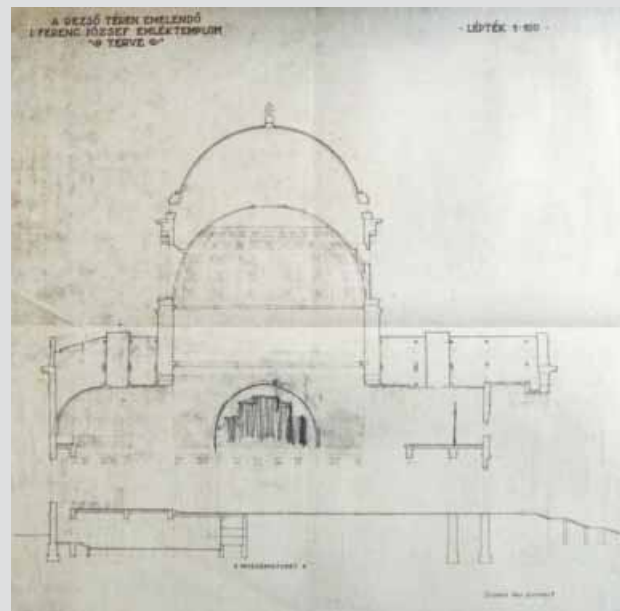

Jelzet: **101437**

Eredeti jelzet: n.a.

Tervrajz, hallgatói rajz, fotó: T

Objektum: Magyarok Nagyasszonya Templom főhomlokzata

Megnevezés: A Rezső téren emelendő I. Ferenc József

Emléktemplom terve

Helység: Budapest

Cím: Rezső tér

Hrsz: n.a.

Szerzőségi közlés: [Dr. Lechner Jenő]

Szignó: n.a.

Keltezés: 1927.09.01.

Hordozó: papír

Technika: nyomtat

Lépték: 1:100

Méret: 76x78 cm

Állapot: jó

Hagyatéka: id. Kismarty-Lechner Jenő

Megjegyzés: 101423-101474-ig összetartozó anyag



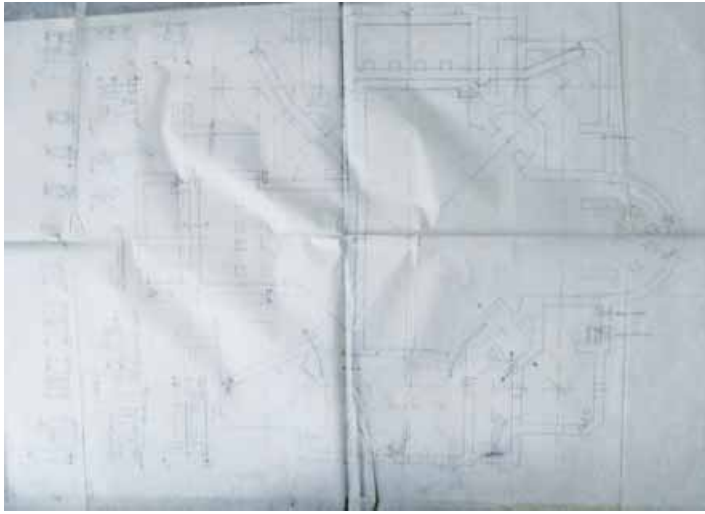

Jelzet: **101438**
 Eredeti jelzet: n.a.
 Tervrajz, hallgatói rajz, fotó: T
 Objektum: Magyarok Nagyasszonya Templom
 csatornázási terve
 Megnevezés: n.a.
 Helység: Budapest
 Cím: Rezső tér
 Hrsz: n.a.
 Szerzőségi közlés: [Dr. Lechner Jenő]
 Szignó: n.a.
 Keltezés: s.a.
 Hordozó: pausz
 Technika: ceruza
 Lépték: n.a.
 Méret: 90x125 cm
 Állapot: sérült
 Hagyaték: id. Kismarty-Lechner Jenő
 Megjegyzés: 101423-101474-ig összetartozó anyag

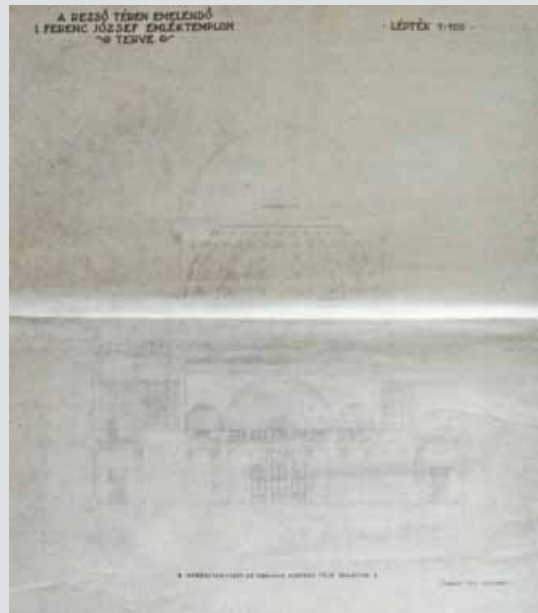

Jelzet: **101439**
 Eredeti jelzet: n.a.
 Tervrajz, hallgatói rajz, fotó: T
 Objektum: Magyarok Nagyasszonya Templom
 keresztmetszete
 Megnevezés: A Rezső téren emelendő I. Ferenc József
 Emléktemplom terve
 Helység: Budapest
 Cím: Rezső tér
 Hrsz: n.a.
 Szerzőségi közlés: [Dr. Lechner Jenő]
 Szignó: n.a.
 Keltezés: 1927.09.01.
 Hordozó: papír
 Technika: nyomat
 Lépték: 1:100
 Méret: 81x70 cm
 Állapot: jó
 Hagyaték: id. Kismarty-Lechner Jenő
 Megjegyzés: 101423-101474-ig összetartozó anyag



Jelzet: **101440**
 Eredeti jelzet: n.a.
 Tervrajz, hallgatói rajz, fotó: T
 Objektum: Magyarok Nagyasszonya Templom oldalomlokzata
 Megnevezés: A Rezső téren emelendő I. Ferenc József
 Emléktemplom terve
 Helység: Budapest
 Cím: Rezső tér
 Hrsz: n.a.
 Szerzőségi közlés: Dr. Lechner Jenő
 Szignó: jobbra lent
 Keltezés: 1927.09.01.
 Hordozó: papír
 Technika: nyomat, akvarell
 Lépték: 1:100
 Méret: 77x76 cm
 Állapot: jó
 Hagyaték: id. Kismarty-Lechner Jenő
 Megjegyzés: 101423-101474-ig összetartozó anyag



Jelzet: **101441**

Eredeti jelzet: n.a.

Tervrajz, hallgatói rajz, fotó: T

Objektum: Magyarok Nagyasszonya Templom alapozása

Megnevezés: A Rezső téren emelendő I. Ferenc József

Emléktemplom terve

Helység: Budapest

Cím: Rezső tér

Hrsz: n.a.

Szerzőségi közlés: [Dr. Lechner Jenő]

Szignó: n.a.

Keltezés: 1927.09.01.

Hordozó: papír

Technika: nyomtat

Lépték: 1:100

Méret: 78x65 cm

Állapot: jó

Hagyaték: id. Kismarty-Lechner Jenő

Megjegyzés: 101423-101474-ig összetartozó anyag

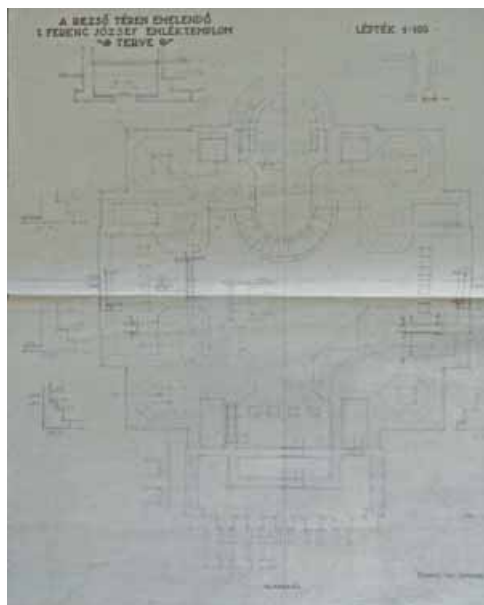

Jelzet: **101442**

Eredeti jelzet: n.a.

Tervrajz, hallgatói rajz, fotó: T

Objektum: Magyarok Nagyasszonya Templom

Földszinti alaprajz

Megnevezés: A Rezső téren emelendő I. Ferenc József

Emléktemplom terve

Helység: Budapest

Cím: Rezső tér

Hrsz: n.a.

Szerzőségi közlés: [Dr. Lechner Jenő]

Szignó: n.a.

Keltezés: 1927.09.01.

Hordozó: papír

Technika: nyomtat

Lépték: 1:100

Méret: 78x78 cm

Állapot: jó

Hagyaték: id. Kismarty-Lechner Jenő

Megjegyzés: 101423-101474-ig összetartozó anyag

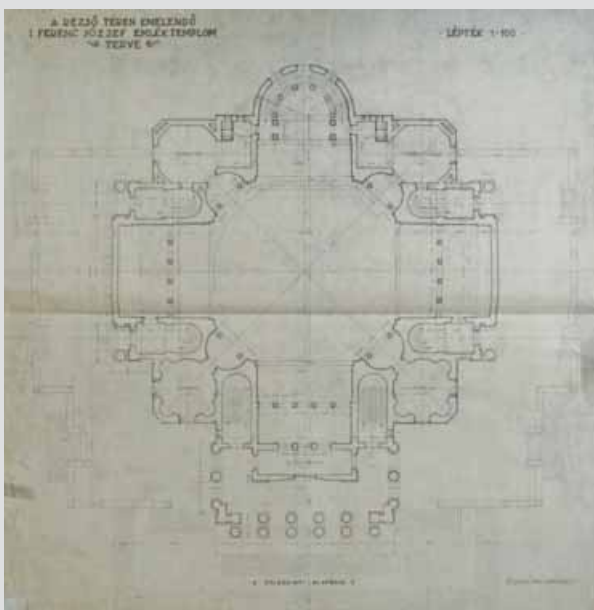

Jelzet: **101443**

Eredeti jelzet: n.a.

Tervrajz, hallgatói rajz, fotó: T

Objektum: Magyarok Nagyasszonya Templom hosszmetzete

Megnevezés: A Rezső téren emelendő I. Ferenc József

Emléktemplom terve

Helység: Budapest

Cím: Rezső tér

Hrsz: n.a.

Szerzőségi közlés: [Dr. Lechner Jenő]

Szignó: n.a.

Keltezés: 1927.09.01.

Hordozó: pausz

Technika: tus, ceruza

Lépték: 1:100

Méret: 76x80 cm

Állapot: sérült

Hagyaték: id. Kismarty-Lechner Jenő

Megjegyzés: 101423-101474-ig összetartozó anyag

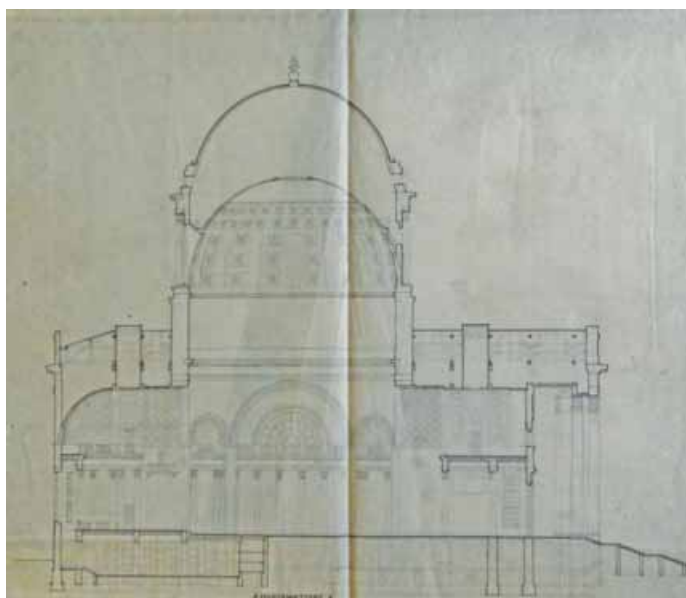

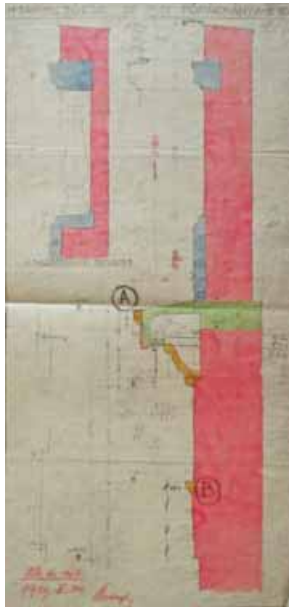

Jelzet: **101444**
 Eredeti jelzet: n.a.
 Tervrajz, hallgatói rajz, fotó: T
 Objektum: Magyarok Nagyasszonya Templom részletei
 Megnevezés: Ferenc József templom főpárkánya
 Helység: Budapest
 Cím: Rezső tér
 Hrsz: n.a.
 Szerzőségi közlés: azonosítatlan szignó
 Szignó: balra lent
 Keltezés: 1929.10.24.
 Hordozó: papír
 Technika: nyomat, akvarell
 Lépték: 1:10
 Méret: 65x30 cm
 Állapot: jó
 Hagyaték: id. Kismarty-Lechner Jenő
 Megjegyzés: 101423-101474-ig összetartozó anyag
 Hátulján vázlatok.

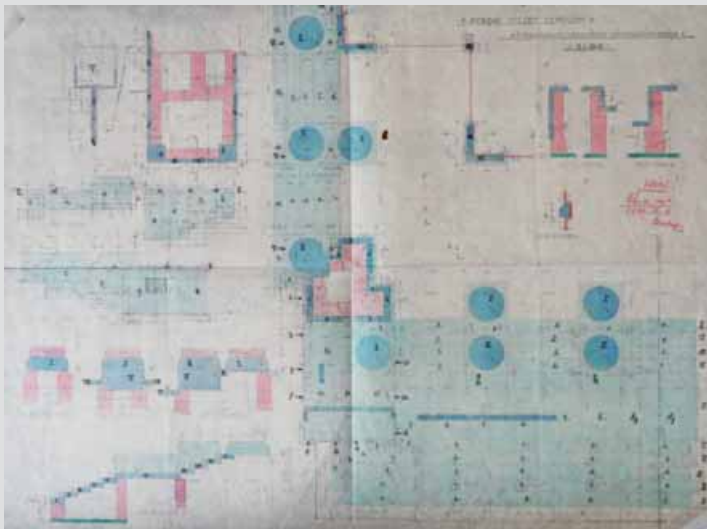

Jelzet: **101445**
 Eredeti jelzet: n.a.
 Tervrajz, hallgatói rajz, fotó: T
 Objektum: Magyarok Nagyasszonya Templom részletei
 Megnevezés: Ferenc József templom A portikusz-lépcsőzet kőfaragó munkája
 Helység: Budapest
 Cím: Rezső tér
 Hrsz: n.a.
 Szerzőségi közlés: azonosítatlan szignó
 Szignó: jobbra közepén
 Keltezés: 1929.11.18.
 Hordozó: papír
 Technika: nyomat, akvarell
 Lépték: 1:20
 Méret: 82x109 cm
 Állapot: jó
 Hagyaték: Kismarty-Lechner Jenő
 Megjegyzés: 101423-101474-ig összetartozó anyag

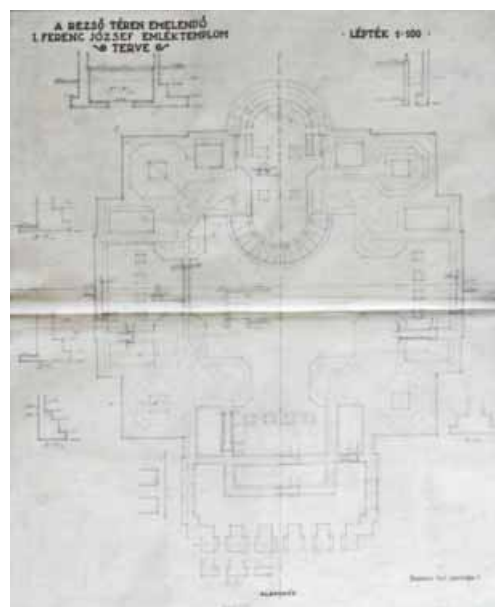

Jelzet: **101446**
 Eredeti jelzet: n.a.
 Tervrajz, hallgatói rajz, fotó: T
 Objektum: Magyarok Nagyasszonya Templom alapozása
 Megnevezés: A Rezső téren emelendő I. Ferenc József Emléktemplom terve
 Helység: Budapest
 Cím: Rezső tér
 Hrsz: n.a.
 Szerzőségi közlés: [Dr. Lechner Jenő]
 Szignó: n.a.
 Keltezés: 1927.09.01.
 Hordozó: pausz
 Technika: tus, ceruza
 Lépték: 1:100
 Méret: 76x62 cm
 Állapot: jó
 Hagyaték: id. Kismarty-Lechner Jenő
 Megjegyzés: 101423-101474-ig összetartozó anyag

Jelzet: **101447**

Eredeti jelzet: n.a.

Tervrajz, hallgatói rajz, fotó: T

Objektum: Magyarok Nagyasszonya Templom bútortervei

Megnevezés: Ferenc József fogadalmi templom

Helység: Budapest

Cím: Rezső tér

Hrsz: n.a.

Szerzőségi közlés: [Dr. Lechner Jenő]

Szignó: n.a.

Keltezés: 1931.04.11.

Hordozó: papír

Technika: ceruza

Lépték: n.a.

Méret: 27x48 cm

Állapot: jó

Hagyaték: id. Kismarty-Lechner Jenő

Megjegyzés: 101423-101474-ig összetartozó anyag

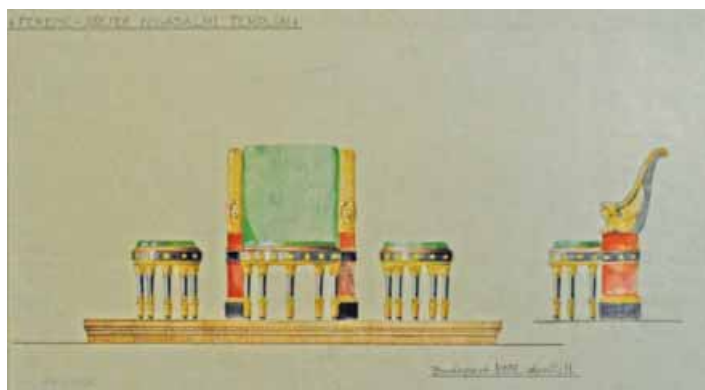

Jelzet: **101448**

Eredeti jelzet: n.a.

Tervrajz, hallgatói rajz, fotó: T

Objektum: Magyarok Nagyasszonya Templom bútorterve

Megnevezés: n.a.

Helység: [Budapest]

Cím: [Rezső tér]

Hrsz: n.a.

Szerzőségi közlés: [Dr. Lechner Jenő]

Szignó: n.a.

Keltezés: s.a.

Hordozó: papír

Technika: ceruza

Lépték: n.a.

Méret: 66x44 cm

Állapot: jó

Hagyaték: id. Kismarty-Lechner Jenő

Megjegyzés: 101423-101474-ig összetartozó anyag



Jelzet: **101449**

Eredeti jelzet: n.a.

Tervrajz, hallgatói rajz, fotó: T

Objektum: Magyarok Nagyasszonya Templom bútorterve

Megnevezés: n.a.

Helység: [Budapest]

Cím: [Rezső tér]

Hrsz: n.a.

Szerzőségi közlés: [Dr. Lechner Jenő]

Szignó: n.a.

Keltezés: s.a.

Hordozó: papír

Technika: ceruza

Lépték: n.a.

Méret: 39x74 cm

Állapot: jó

Hagyaték: id. Kismarty-Lechner Jenő

Megjegyzés: 101423-101474-ig összetartozó anyag

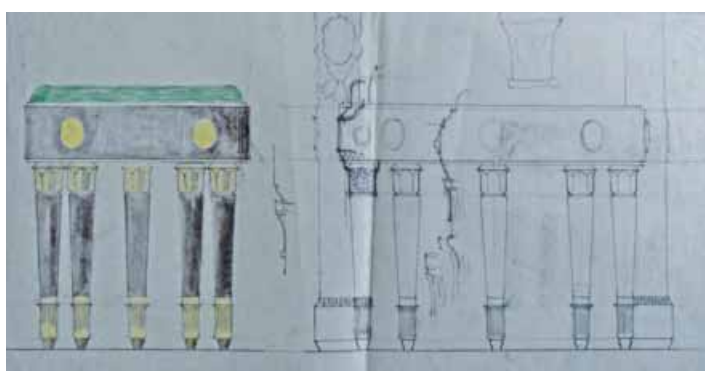

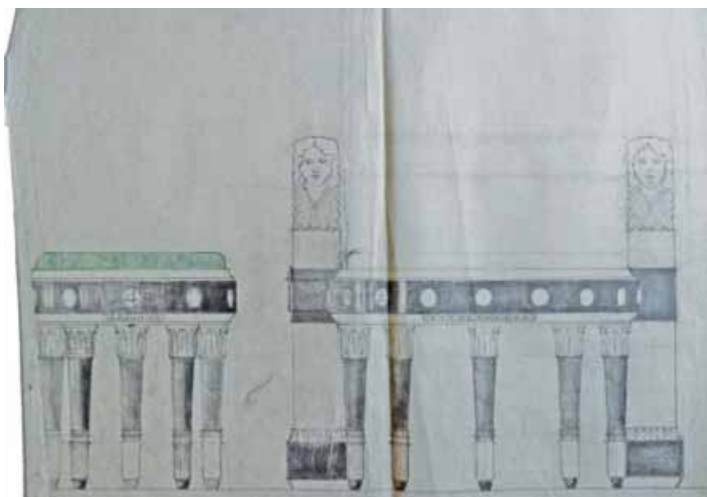

Jelzet: **101450**
 Eredeti jelzet: n.a.
 Tervrajz, hallgatói rajz, fotó: T
 Objektum: Magyarok Nagyasszonya Templom bútortervei
 Megnevezés: n.a.
 Helység: [Budapest]
 Cím: [Rezső tér]
 Hrsz: n.a.
 Szerzőségi közlés: [Dr. Lechner Jenő]
 Szignó: n.a.
 Keltezés: s.a.
 Hordozó: papír
 Technika: ceruza
 Lépték: n.a.
 Méret: 61x79 cm
 Állapot: jó
 Hagyaték: id. Kismarty-Lechner Jenő
 Megjegyzés: 101423-101474-ig összetartozó anyag

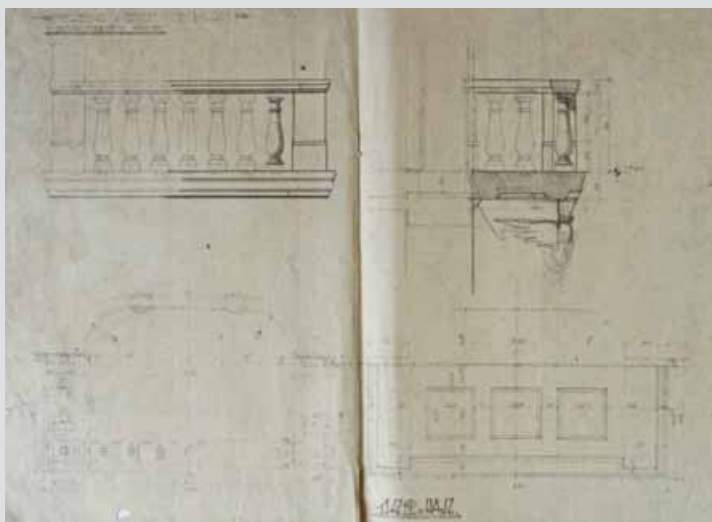

Jelzet: **101451**
 Eredeti jelzet: n.a.
 Tervrajz, hallgatói rajz, fotó: T
 Objektum: Magyarok Nagyasszonya Templom részletei
 Megnevezés: Ferenc József templom
 Oratorium erkély
 Helység: Budapest
 Cím: Rezső tér
 Hrsz: n.a.
 Szerzőségi közlés: [Dr. Lechner Jenő]
 Szignó: n.a.
 Keltezés: s.a.
 Hordozó: papír
 Technika: nyomat
 Lépték: 1:10
 Méret: 50x68 cm
 Állapot: sérült
 Hagyaték: id. Kismarty-Lechner Jenő
 Megjegyzés: 101423-101474-ig összetartozó anyag

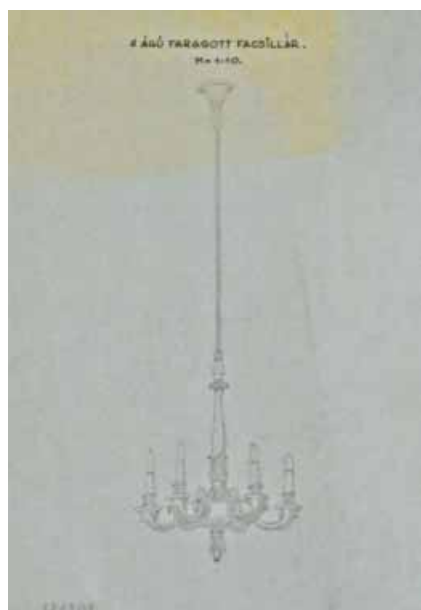

Jelzet: **101452**
 Eredeti jelzet: n.a.
 Tervrajz, hallgatói rajz, fotó: T
 Objektum: Magyarok Nagyasszonya Templom elemterve
 Megnevezés: 6 ágaú faragott csillár
 Helység: [Budapest]
 Cím: [Rezső tér]
 Hrsz: n.a.
 Szerzőségi közlés: [Dr. Lechner Jenő]
 Szignó: n.a.
 Keltezés: s.a.
 Hordozó: pausz
 Technika: ceruza
 Lépték: 1:10
 Méret: 31x23 cm
 Állapot: jó
 Hagyaték: id. Kismarty-Lechner Jenő
 Megjegyzés: 101423-101474-ig összetartozó anyag



Jelzet: **101453**

Eredeti jelzet: n.a.

Tervrajz, hallgatói rajz, fotó: T

Objektum: Magyarok Nagyasszonya Templom elemterve

Megnevezés: Ferenc József templom

Mellékoltár a kápolnában

Helység: [Budapest]

Cím: [Rezső tér]

Hrsz: n.a.

Szerzőségi közlés: [Dr. Lechner Jenő]

Szignó: n.a.

Keltezés: s.a.

Hordozó: pausz

Technika: ceruza

Lépték: 1:10

Méret: 29x31 cm

Állapot: jó

Hagyaték: id. Kismarty-Lechner Jenő

Megjegyzés: 101423-101474-ig összetartozó anyag

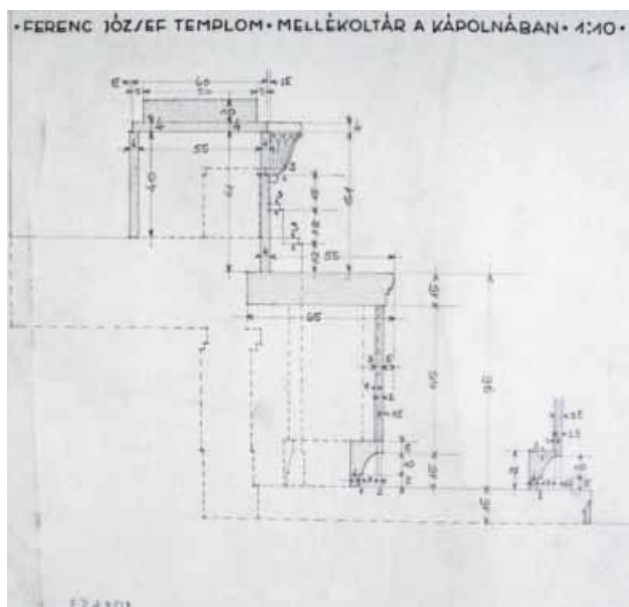

Jelzet: **101454**

Eredeti jelzet: n.a.

Tervrajz, hallgatói rajz, fotó: T

Objektum: Magyarok Nagyasszonya Templom elemterve

Megnevezés: Rezső téri plébániatemplom

Fűtőtest burkoló rácsok

Helység: [Budapest]

Cím: [Rezső tér]

Hrsz: n.a.

Szerzőségi közlés: [Dr. Lechner Jenő]

Szignó: n.a.

Keltezés: s.a.

Hordozó: pausz

Technika: ceruza

Lépték: 1:10

Méret: 27x38 cm

Állapot: jó

Hagyaték: id. Kismarty-Lechner Jenő

Megjegyzés: 101423-101474-ig összetartozó anyag

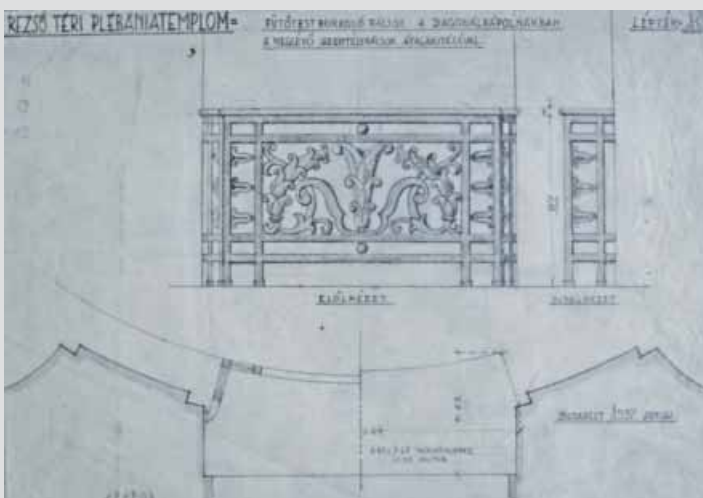

Jelzet: **101455**

Eredeti jelzet: n.a.

Tervrajz, hallgatói rajz, fotó: T

Objektum: Magyarok Nagyasszonya Templom oltár terve

Megnevezés: n.a.

Helység: [Budapest]

Cím: [Rezső tér]

Hrsz: n.a.

Szerzőségi közlés: [Dr. Lechner Jenő]

Szignó: n.a.

Keltezés: s.a.

Hordozó: pausz

Technika: ceruza

Lépték: n.a.

Méret: 62x31 cm

Állapot: jó

Hagyaték: id. Kismarty-Lechner Jenő

Megjegyzés: 101423-101474-ig összetartozó anyag



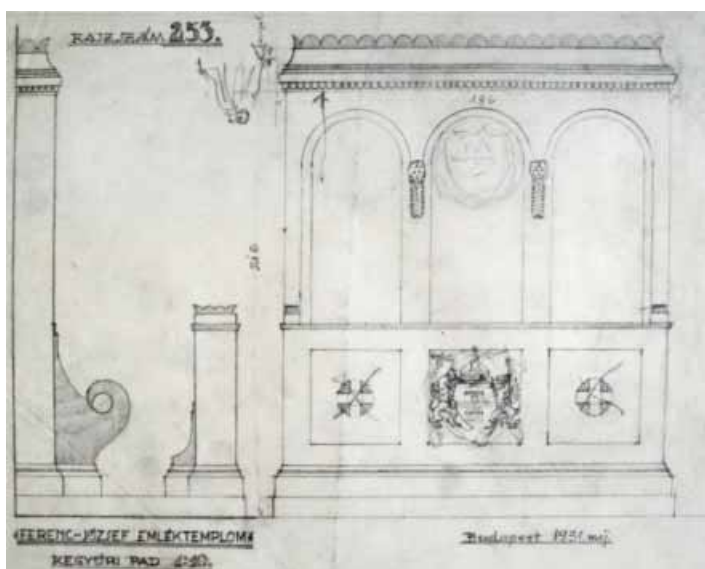

Jelzet: **101456**
 Eredeti jelzet: n.a.
 Tervrajz, hallgatói rajz, fotó: T
 Objektum: Magyarok Nagyasszonya Templom elemterve
 Megnevezés: Ferenc József emléktemplom Kegyúri pad
 Helység: [Budapest]
 Cím: [Rezső tér]
 Hrsz: n.a.
 Szerzőségi közlés: [Dr. Lechner Jenő]
 Szignó: n.a.
 Keltezés: 1931.05.01.
 Hordozó: pausz
 Technika: ceruza
 Lépték: 1:10
 Méret: 30x36 cm
 Állapot: jó
 Hagyaték: id. Kismarty-Lechner Jenő
 Megjegyzés: 101423-101474-ig összetartozó anyag

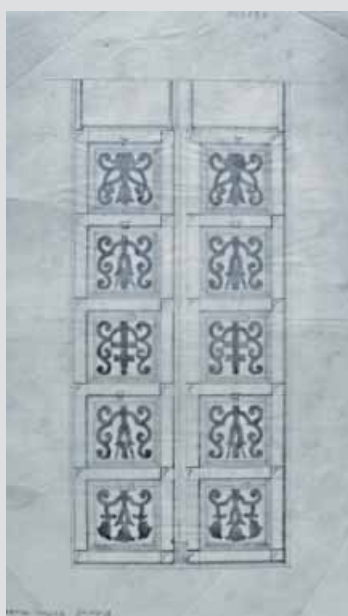

Jelzet: **101457**
 Eredeti jelzet: n.a.
 Tervrajz, hallgatói rajz, fotó: T
 Objektum: Magyarok Nagyasszonya Templom részlete
 Megnevezés: n.a.
 Helység: [Budapest]
 Cím: [Rezső tér]
 Hrsz: n.a.
 Szerzőségi közlés: [Dr. Lechner Jenő]
 Szignó: n.a.
 Keltezés: s.a.
 Hordozó: pausz
 Technika: ceruza
 Lépték: n.a.
 Méret: 42x24 cm
 Állapot: jó
 Hagyaték: id. Kismarty-Lechner Jenő
 Megjegyzés: 101423-101474-ig összetartozó anyag

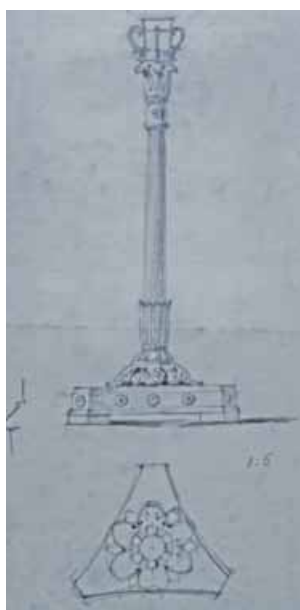

Jelzet: **101458**
 Eredeti jelzet: n.a.
 Tervrajz, hallgatói rajz, fotó: T
 Objektum: Magyarok Nagyasszonya Templom
 Megnevezés: n.a.
 Helység: [Budapest]
 Cím: [Rezső tér]
 Hrsz: n.a.
 Szerzőségi közlés: [Dr. Lechner Jenő]
 Szignó: n.a.
 Keltezés: s.a.
 Hordozó: pausz
 Technika: ceruza
 Lépték: n.a.
 Méret: 45x21,5 cm
 Állapot: jó
 Hagyaték: id. Kismarty-Lechner Jenő
 Megjegyzés: 101423-101474-ig összetartozó anyag

Jelzet: **101459**

Eredeti jelzet: n.a.

Tervrajz, hallgatói rajz, fotó: T

Objektum: Magyarok Nagyasszonya Templom részlete

Megnevezés: n.a.

Helység: [Budapest]

Cím: [Rezső tér]

Hrsz: n.a.

Szerzőségi közlés: [Dr. Lechner Jenő]

Szignó: n.a.

Keltezés: 1934.10.26.

Hordozó: papír

Technika: ceruza

Lépték: n.a.

Méret: 94x60 cm

Állapot: jó

Hagyaték: id. Kismarty-Lechner Jenő

Megjegyzés: 101423-101474-ig összetartozó anyag

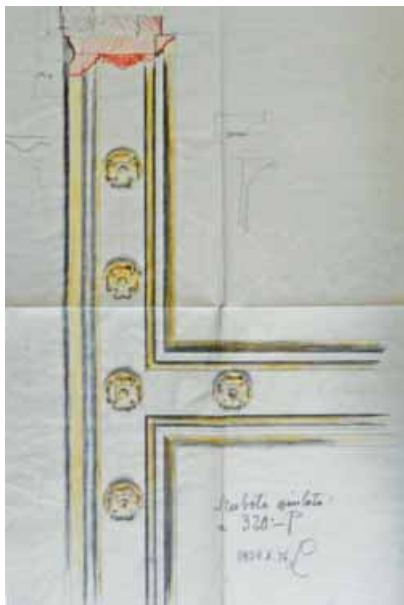

Jelzet: **101460**

Eredeti jelzet: n.a.

Tervrajz, hallgatói rajz, fotó: T

Objektum: Magyarok Nagyasszonya Templom elemterve

Megnevezés: n.a.

Helység: [Budapest]

Cím: [Rezső tér]

Hrsz: n.a.

Szerzőségi közlés: [Dr. Lechner Jenő]

Szignó: n.a.

Keltezés: s.a.

Hordozó: papír

Technika: ceruza

Lépték: n.a.

Méret: 168x54 cm

Állapot: jó

Hagyaték: id. Kismarty-Lechner Jenő

Megjegyzés: 101423-101474-ig összetartozó anyag

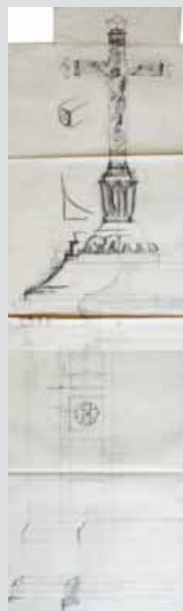

Jelzet: **101461**

Eredeti jelzet: n.a.

Tervrajz, hallgatói rajz, fotó: T

Objektum: Magyarok Nagyasszonya Templom részlete

Megnevezés: n.a.

Helység: [Budapest]

Cím: [Rezső tér]

Hrsz: n.a.

Szerzőségi közlés: Dr. Lechner Jenő

Szignó: jobbra lent

Keltezés: s.a.

Hordozó: papír

Technika: ceruza

Lépték: n.a.

Méret: 25x46 cm

Állapot: jó

Hagyaték: id. Kismarty-Lechner Jenő

Megjegyzés: 101423-101474-ig összetartozó anyag

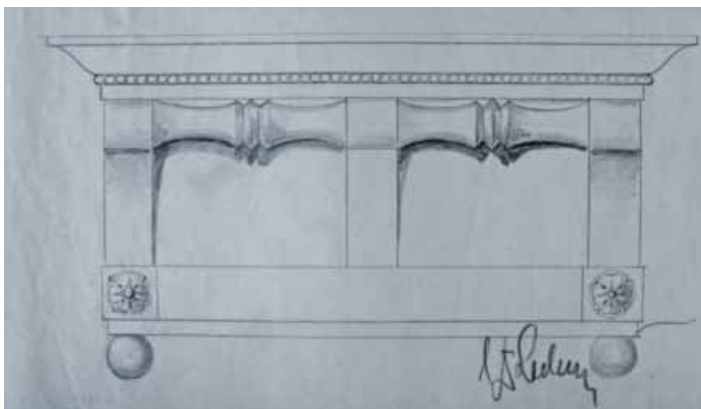

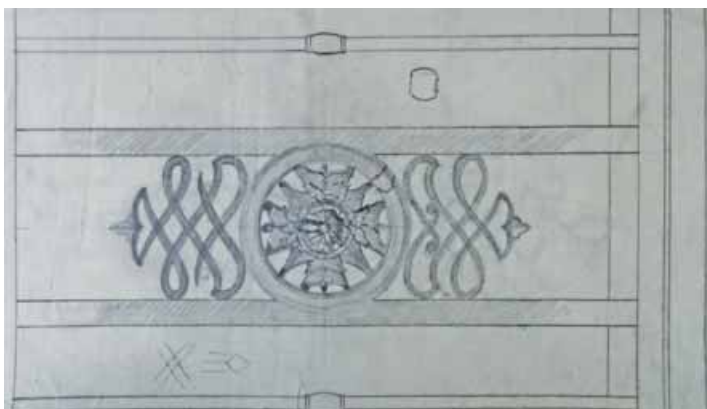

Jelzet: **101462**
 Eredeti jelzet: n.a.
 Tervrajz, hallgatói rajz, fotó: T
 Objektum: Magyarok Nagyasszonya Templom részlete
 Megnevezés: n.a.
 Helység: [Budapest]
 Cím: [Rezső tér]
 Hrsz: n.a.
 Szerzőségi közlés: [Dr. Lechner Jenő]
 Szignó: n.a.
 Keltezés: s.a.
 Hordozó: papír
 Technika: ceruza
 Lépték: n.a.
 Méret: 55x32 cm
 Állapot: jó
 Hagyaték: id. Kismarty-Lechner Jenő
 Megjegyzés: 101423-101474-ig összetartozó anyag

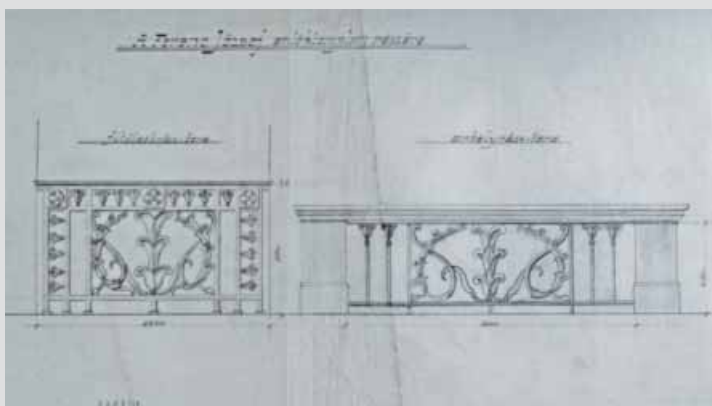

Jelzet: **101463**
 Eredeti jelzet: n.a.
 Tervrajz, hallgatói rajz, fotó: T
 Objektum: Magyarok Nagyasszonya Templom részletei
 Megnevezés: A Ferenc József emléktemplom részére
 Helység: [Budapest]
 Cím: [Rezső tér]
 Hrsz: n.a.
 Szerzőségi közlés: [Dr. Lechner Jenő]
 Szignó: n.a.
 Keltezés: s.a.
 Hordozó: pausz
 Technika: ceruza
 Lépték: n.a.
 Méret: 29x50 cm
 Állapot: jó
 Hagyaték: id. Kismarty-Lechner Jenő
 Megjegyzés: 101423-101474-ig összetartozó anyag



Jelzet: **101464**
 Eredeti jelzet: n.a.
 Tervrajz, hallgatói rajz, fotó: T
 Objektum: Magyarok Nagyasszonya Templom részlete
 Megnevezés: n.a.
 Helység: [Budapest]
 Cím: [Rezső tér]
 Hrsz: n.a.
 Szerzőségi közlés: [Dr. Lechner Jenő]
 Szignó: n.a.
 Keltezés: s.a.
 Hordozó: pausz
 Technika: ceruza
 Lépték: n.a.
 Méret: 38x27 cm
 Állapot: jó
 Hagyaték: id. Kismarty-Lechner Jenő
 Megjegyzés: 101423-101474-ig összetartozó anyag

Jelzet: **101465**

Eredeti jelzet: n.a.

Tervrajz, hallgatói rajz, fotó: T

Objektum: Magyarok Nagyasszonya Templom részlete

Megnevezés: n.a.

Helység: [Budapest]

Cím: [Rezső tér]

Hrsz: n.a.

Szerzőségi közlés: [Dr. Lechner Jenő]

Szignó: n.a.

Keltezés: s.a.

Hordozó: pausz

Technika: ceruza

Lépték: n.a.

Méret: 49x30 cm

Állapot: jó

Hagyaték: id. Kismarty-Lechner Jenő

Megjegyzés: 101423-101474-ig összetartozó anyag

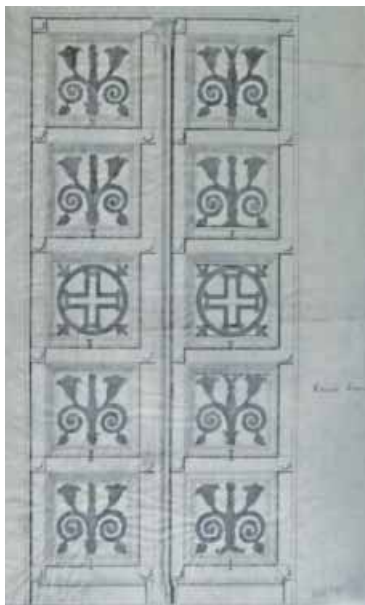

Jelzet: **101466**

Eredeti jelzet: n.a.

Tervrajz, hallgatói rajz, fotó: T

Objektum: Magyarok Nagyasszonya Templom oltár terve

Megnevezés: Ferenc-József emléktemplom

Mellékoltár terve

Helység: [Budapest]

Cím: [Rezső tér]

Hrsz: n.a.

Szerzőségi közlés: [Dr. Lechner Jenő]

Szignó: n.a.

Keltezés: s.a.

Hordozó: pausz

Technika: ceruza

Lépték: n.a.

Méret: 45x33 cm

Állapot: jó

Hagyaték: id. Kismarty-Lechner Jenő

Megjegyzés: 101423-101474-ig összetartozó anyag



Jelzet: **101467**

Eredeti jelzet: n.a.

Tervrajz, hallgatói rajz, fotó: T

Objektum: Magyarok Nagyasszonya Templom részlete

Megnevezés: n.a.

Helység: [Budapest]

Cím: [Rezső tér]

Hrsz: n.a.

Szerzőségi közlés: [Dr. Lechner Jenő]

Szignó: n.a.

Keltezés: s.a.

Hordozó: pausz

Technika: ceruza

Lépték: n.a.

Méret: 19x32 cm

Állapot: jó

Hagyaték: id. Kismarty-Lechner Jenő

Megjegyzés: 101423-101474-ig összetartozó anyag

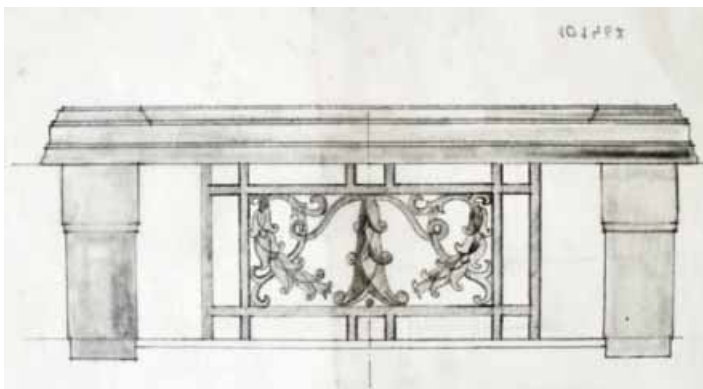

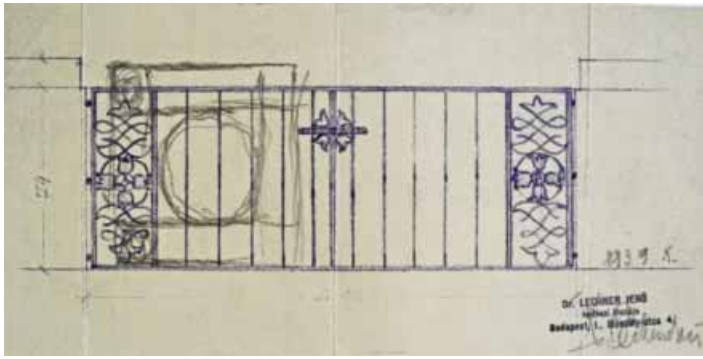

Jelzet: **101468**
 Eredeti jelzet: n.a.
 Tervrajz, hallgatói rajz, fotó: T
 Objektum: Magyarok Nagyasszonya Templom részlete
 Megnevezés: n.a.
 Helység: [Budapest]
 Cím: [Rezső tér]
 Hrsz: n.a.
 Szerzőségi közlés: Dr. Lechner Jenő
 Szignó: jobbra lent
 Keltezés: 1939.10.01.
 Hordozó: papír
 Technika: ceruza
 Lépték: n.a.
 Méret: 15x30 cm
 Állapot: jó
 Hagyaték: id. Kismarty-Lechner Jenő
 Megjegyzés: 101423-101474-ig összetartozó anyag,
 Dr. Lechner Jenő pecsétje.

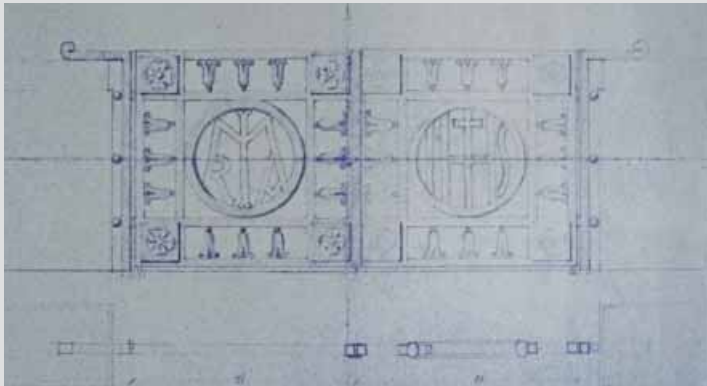

Jelzet: **101469**
 Eredeti jelzet: n.a.
 Tervrajz, hallgatói rajz, fotó: T
 Objektum: Magyarok Nagyasszonya Templom részlete
 Megnevezés: n.a.
 Helység: [Budapest]
 Cím: [Rezső tér]
 Hrsz: n.a.
 Szerzőségi közlés: [Dr. Lechner Jenő]
 Szignó: n.a.
 Keltezés: s.a.
 Hordozó: pausz
 Technika: nyomat
 Lépték: n.a.
 Méret: 21x31 cm
 Állapot: jó
 Hagyaték: id. Kismarty-Lechner Jenő
 Megjegyzés: 101423-101474-ig összetartozó anyag



Jelzet: **101470**
 Eredeti jelzet: n.a.
 Tervrajz, hallgatói rajz, fotó: T
 Objektum: Magyarok Nagyasszonya Templom elemterve
 Megnevezés: n.a.
 Helység: [Budapest]
 Cím: [Rezső tér]
 Hrsz: n.a.
 Szerzőségi közlés: Dr. Lechner Jenő
 Szignó: n.a.
 Keltezés: s.a.
 Hordozó: pausz
 Technika: ceruza
 Lépték: n.a.
 Méret: 46x29 cm
 Állapot: jó
 Hagyaték: id. Kismarty-Lechner Jenő
 Megjegyzés: 101423-101474-ig összetartozó anyag
 Dr. Lechner Jenő pecsétje.

Jelzet: **101471**

Eredeti jelzet: n.a.

Tervrajz, hallgatói rajz, fotó: T

Objektum: Magyarok Nagyasszonya Templom részlete

Megnevezés: n.a.

Helység: [Budapest]

Cím: [Rezső tér]

Hrsz: n.a.

Szerzőségi közlés: [Dr. Lechner Jenő]

Szignó: n.a.

Keltezés: s.a.

Hordozó: pausz

Technika: ceruza

Lépték: n.a.

Méret: 67x84 cm

Állapot: jó

Hagyatéék: id. Kismarty-Lechner Jenő

Megjegyzés: 101423-101474-ig összetartozó anyag



Jelzet: **101472**

Eredeti jelzet: n.a.

Tervrajz, hallgatói rajz, fotó: T

Objektum: Magyarok Nagyasszonya Templom részlete

Megnevezés: Ferenc József templom Műkőváza

Helység: [Budapest]

Cím: [Rezső tér]

Hrsz: n.a.

Szerzőségi közlés: [Dr. Lechner Jenő]

Szignó: n.a.

Keltezés: s.a.

Hordozó: pausz

Technika: ceruza

Lépték: 1:10

Méret: 32x21 cm

Állapot: jó

Hagyatéék: id. Kismarty-Lechner Jenő

Megjegyzés: 101423-101474-ig összetartozó anyag

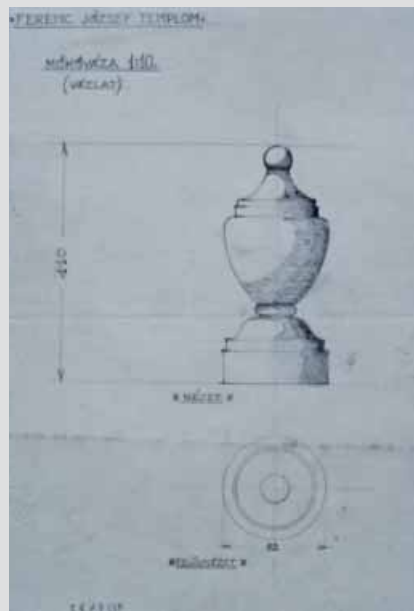

Jelzet: **101473**

Eredeti jelzet: n.a.

Tervrajz, hallgatói rajz, fotó: T

Objektum: Magyarok Nagyasszonya Templom oltár terve

Megnevezés: n.a.

Helység: [Budapest]

Cím: [Rezső tér]

Hrsz: n.a.

Szerzőségi közlés: [Dr. Lechner Jenő]

Szignó: n.a.

Keltezés: s.a.

Hordozó: pausz

Technika: ceruza

Lépték: n.a.

Méret: 35x49 cm

Állapot: rossz

Hagyatéék: id. Kismarty-Lechner Jenő

Megjegyzés: 101423-101474-ig összetartozó anyag

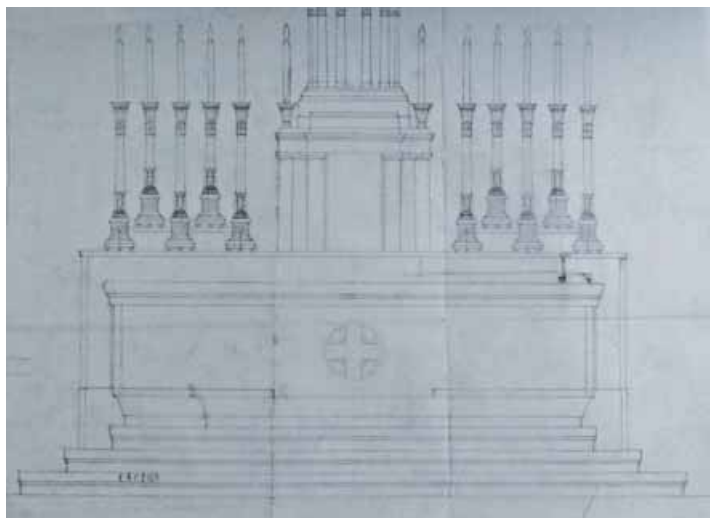



Jelzet: **101474**
 Eredeti jelzet: n.a.
 Tervrajz, hallgatói rajz, fotó: T
 Objektum: Magyarok Nagyszonyja Templom felirat az építésről
 Megnevezés: n.a.
 Helység: Budapest
 Cím: Rezső tér
 Hrsz: n.a.
 Szerzőségi közlés: Dr. Lechner Jenő
 Szignó: n.a.
 Keltezés: s.a.
 Hordozó: pausz
 Technika: filc
 Lépték: n.a.
 Méret: 26x43 cm
 Állapot: jó
 Hagyaték: id. Kismarty-Lechner Jenő
 Megjegyzés: 101423-101474-ig összetartozó anyag

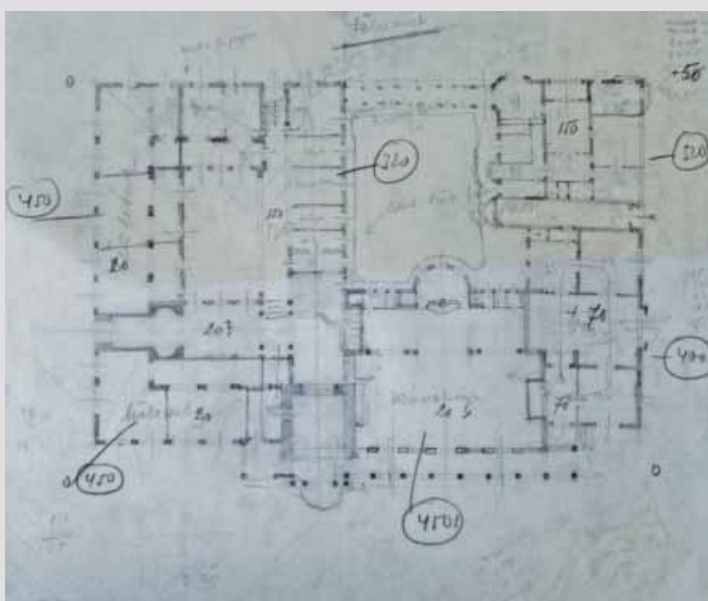

Jelzet: **101475**
 Eredeti jelzet: n.a.
 Tervrajz, hallgatói rajz, fotó: T
 Objektum: Mezőkövesdi Városháza Földszinti alaprajz
 Megnevezés: n.a.
 Helység: Mezőkövesd
 Cím: n.a.
 Hrsz: n.a.
 Szerzőségi közlés: n.a.
 Szignó: n.a.
 Keltezés: s.a.
 Hordozó: pausz
 Technika: ceruza
 Lépték: n.a.
 Méret: 58x42 cm
 Állapot: jó
 Hagyaték: Kismarty-Lechner Jenő
 Megjegyzés: 101475-101478-ig összetartozó anyag

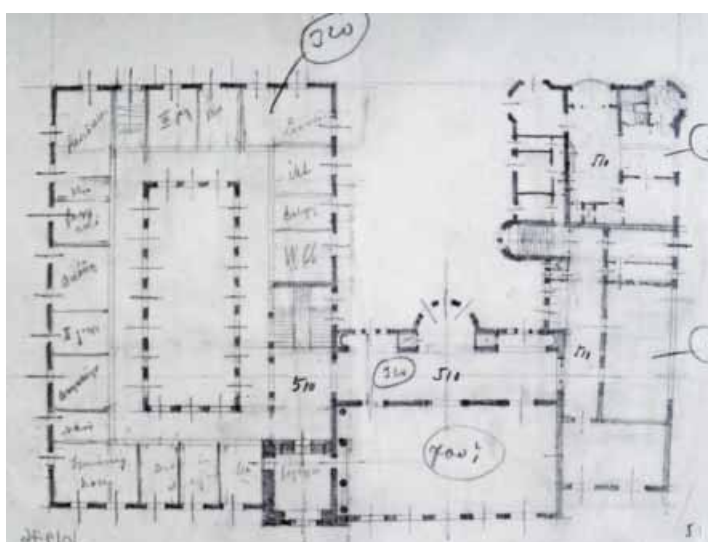

Jelzet: **101476**
 Eredeti jelzet: n.a.
 Tervrajz, hallgatói rajz, fotó: T
 Objektum: Mezőkövesdi Városháza alaprajz
 Megnevezés: n.a.
 Helység: Mezőkövesd
 Cím: n.a.
 Hrsz: n.a.
 Szerzőségi közlés: n.a.
 Szignó: n.a.
 Keltezés: s.a.
 Hordozó: pausz
 Technika: ceruza
 Lépték: n.a.
 Méret: 29x40,5 cm
 Állapot: jó
 Hagyaték: Kismarty-Lechner Jenő
 Megjegyzés: 101475-101478-ig összetartozó anyag

Jelzet: **101477**

Eredeti jelzet: n.a.

Tervrajz, hallgatói rajz, fotó: T

Objektum: Mezőkövesdi Városháza homlokzat

Megnevezés: n.a.

Helység: Mezőkövesd

Cím: n.a.

Hrsz: n.a.

Szerzőségi közlés: n.a.

Szignó: n.a.

Keltezés: s.a.

Hordozó: pausz

Technika: ceruza

Lépték: n.a.

Méret: 51,5x71,3 cm

Állapot: jó

Hagyaték: id. Kismarty-Lechner Jenő

Megjegyzés: 101475-101478-ig és 102096-tal összetartozó anyag

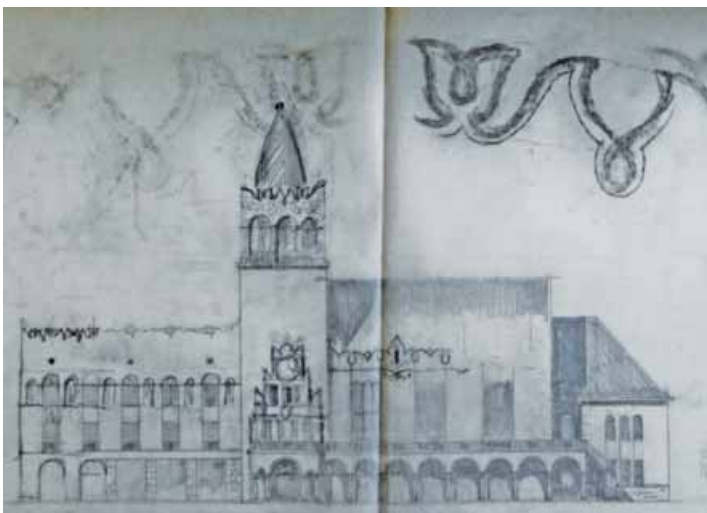

Jelzet: **101478**

Eredeti jelzet: n.a.

Tervrajz, hallgatói rajz, fotó: T

Objektum: Mezőkövesdi Városháza homlokzat

Megnevezés: n.a.

Helység: Mezőkövesd

Cím: n.a.

Hrsz: n.a.

Szerzőségi közlés: n.a.

Szignó: n.a.

Keltezés: s.a.

Hordozó: papír

Technika: nyomat

Lépték: n.a.

Méret: 48x82,5 cm

Állapot: jó

Hagyaték: id. Kismarty-Lechner Jenő

Megjegyzés: 101475-101478-ig és 102096-tal összetartozó anyag



Jelzet: **101479**

Eredeti jelzet: n.a.

Tervrajz, hallgatói rajz, fotó: T

Objektum: Gótikus Templom Hosszmetszet

Megnevezés: n.a.

Helység: n.a.

Cím: n.a.

Hrsz: n.a.

Szerzőségi közlés: n.a.

Szignó: n.a.

Keltezés: s.a.

Hordozó: papír

Technika: nyomat

Lépték: n.a.

Méret: 31,5x69,5 cm

Állapot: jó

Hagyaték: id. Kismarty-Lechner Jenő

Megjegyzés:





Jelzet: **101480**
 Eredeti jelzet: n.a.
 Tervrajz, hallgatói rajz, fotó: T
 Objektum: Lakóház Alaprajz és Nézet
 Megnevezés: n.a.
 Helység: n.a.
 Cím: n.a.
 Hrsz: n.a.
 Szerzőségi közlés: n.a.
 Szignó: n.a.
 Keltezés: s.a.
 Hordozó: pausz
 Technika: akvarell
 Lépték: n.a.
 Méret: 28,5x27 cm
 Állapot: jó
 Hagyaték: ifj. Kismarty-Lechner Jenő
 Megjegyzés:

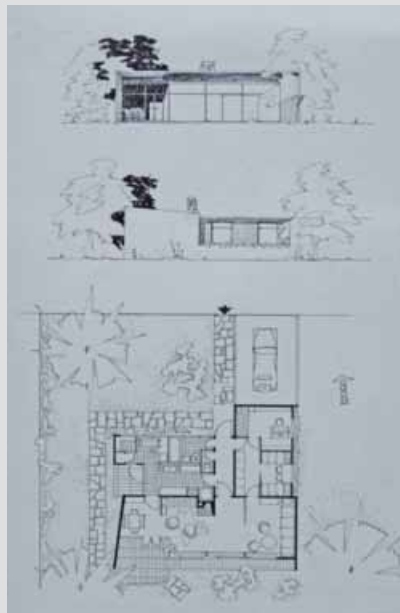

Jelzet: **101481**
 Eredeti jelzet: n.a.
 Tervrajz, hallgatói rajz, fotó: T
 Objektum: Lakóház Földszinti Alaprajz és Homlokzatok
 Megnevezés: n.a.
 Helység: n.a.
 Cím: n.a.
 Hrsz: n.a.
 Szerzőségi közlés: n.a.
 Szignó: n.a.
 Keltezés: s.a.
 Hordozó: papír
 Technika: tus
 Lépték: n.a.
 Méret: 30,5x21 cm
 Állapot: jó
 Hagyaték: Kismarty-Lechner Jenő
 Megjegyzés: 101481-101482-ig összetartozó anyag

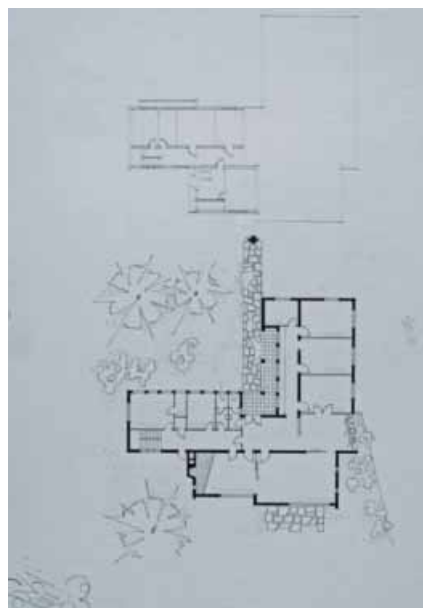

Jelzet: **101482**
 Eredeti jelzet: n.a.
 Tervrajz, hallgatói rajz, fotó: T
 Objektum: Lakóház Emeleti Alaprajz
 Megnevezés: n.a.
 Helység: n.a.
 Cím: n.a.
 Hrsz: n.a.
 Szerzőségi közlés: n.a.
 Szignó: n.a.
 Keltezés: s.a.
 Hordozó: papír
 Technika: tus, ceruza
 Lépték: n.a.
 Méret: 37,8x23,8 cm
 Állapot: jó
 Hagyaték: ifj. Kismarty-Lechner Jenő
 Megjegyzés: 101481-101482-ig összetartozó anyag

**Jelzet: 101483**

Eredeti jelzet: n.a.
 Tervrajz, hallgatói rajz, fotó: T
 Objektum: Lakóház Alaprajz
 Megnevezés: n.a.
 Helység: n.a.
 Cím: n.a.
 Hrsz: n.a.
 Szerzőségi közlés: n.a.
 Szignó: n.a.
 Keltezés: s.a.
 Hordozó: papír
 Technika: tus, akvarell, nyomat
 Lépték: n.a.
 Méret: 41,5x43,6 cm
 Állapot: jó
 Hagyaték: ifj. Kismarty-Lechner Jenő
 Megjegyzés:

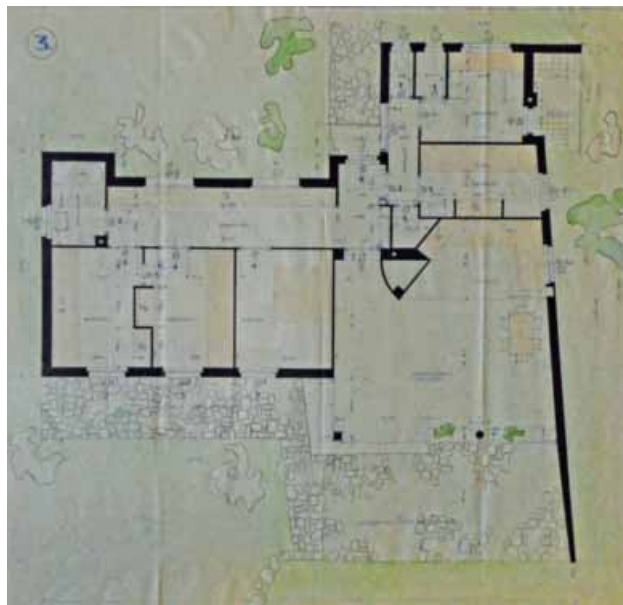
**Jelzet: 101484**

Eredeti jelzet: n.a.
 Tervrajz, hallgatói rajz, fotó: T
 Objektum: Lakóház Alaprajz és Homlokzatok
 Megnevezés: n.a.
 Helység: n.a.
 Cím: n.a.
 Hrsz: n.a.
 Szerzőségi közlés: Ifj. Kismarty Lechner Jenő
 Szignó: jobbra lent
 Keltezés: s.a.
 Hordozó: papír
 Technika: ceruza, nyomat
 Lépték: n.a.
 Méret: 58,5x71 cm
 Állapot: jó
 Hagyaték: ifj. Kismarty-Lechner Jenő
 Megjegyzés:

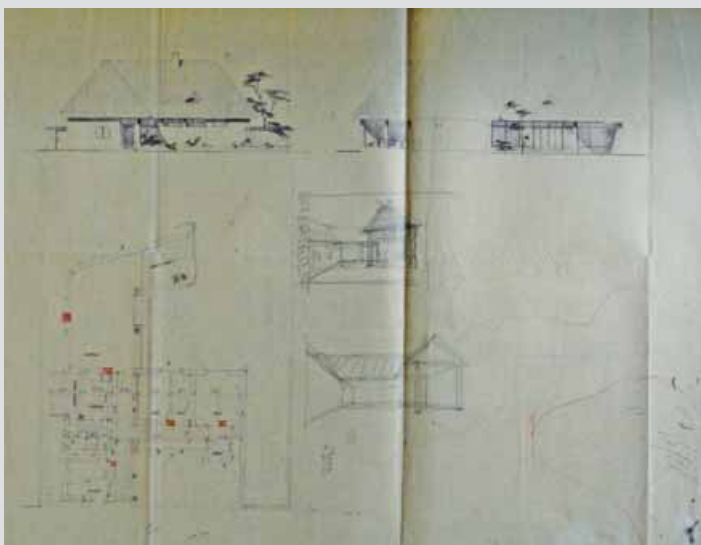
**Jelzet: 101485**

Eredeti jelzet: n.a.
 Tervrajz, hallgatói rajz, fotó: T
 Objektum: Bérház déli homlokzata
 Megnevezés: Budapest Székesfővárosi Községi Lóhúsüzem
 Kislakásos Bérházépítkezése
 Helység: Budapest
 Cím: Gyáli út
 Hrsz: 38236/19
 Szerzőségi közlés: Ifj. Kismarty-Lechner Jenő
 Szignó: balra fent
 Keltezés: s.a.
 Hordozó: papír
 Technika: ceruza
 Lépték: 1:50
 Méret: 46x115 cm
 Állapot: jó
 Hagyaték: ifj. Kismarty-Lechner Jenő
 Megjegyzés: ifj. Kismarty-Lechner Jenő pecsétje



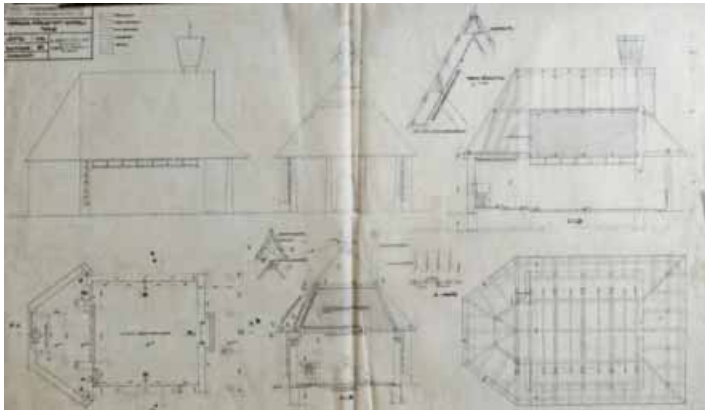

Jelzet: **101486**
 Eredeti jelzet: n.a.
 Tervrajz, hallgatói rajz, fotó: T
 Objektum: Kápolna módosított kiviteli terve
 Megnevezés: Országos Társadalombiztosító
 Intézet Üdülőtelepének helyreállítása
 Helység: n.a.
 Cím: n.a.
 Hrsz: n.a.
 Szerzőségi közlés: Ifj. Kismarty-Lechner Jenő
 Szignó: n.a.
 Keltezés: s.a.
 Hordozó: pausz
 Technika: ceruza, tus
 Lépték: 1:50
 Méret: 58x101,3 cm
 Állapot: jó
 Hagyaték: ifj. Kismarty-Lechner Jenő
 Megjegyzés: ifj. Kismarty-Lechner Jenő pecsétje

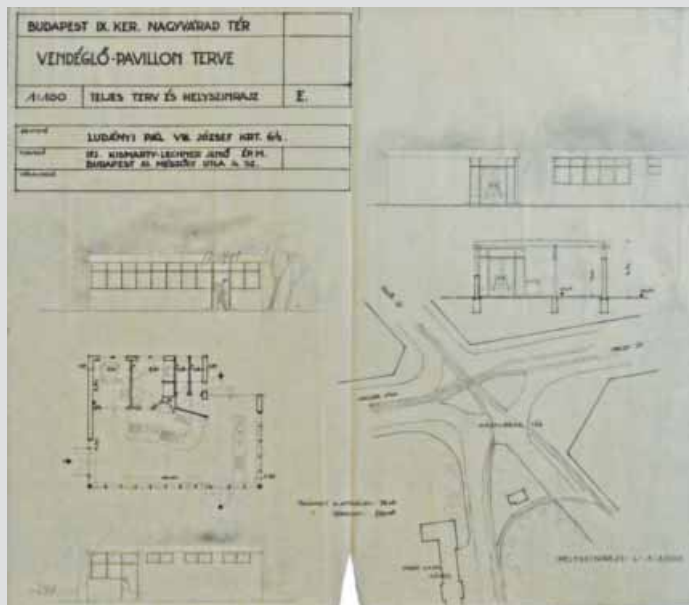

Jelzet: **101487**
 Eredeti jelzet: n.a.
 Tervrajz, hallgatói rajz, fotó: T
 Objektum: Vendéglő pavilon terve és helyszínrajza
 Megnevezés: Vendéglő-pavillon Terve
 Helység: Budapest
 Cím: Nagyvárad tér
 Hrsz: n.a.
 Szerzőségi közlés: Ifj. Kismarty-Lechner Jenő
 Szignó: n.a.
 Keltezés: s.a.
 Hordozó: pausz
 Technika: ceruza, tus
 Lépték: 1:100, 1:1000
 Méret: 36,5x42 cm
 Állapot: jó
 Hagyaték: ifj. Kismarty-Lechner Jenő
 Megjegyzés: Ludányi Pál VIII. ker.építető, József Körút 64

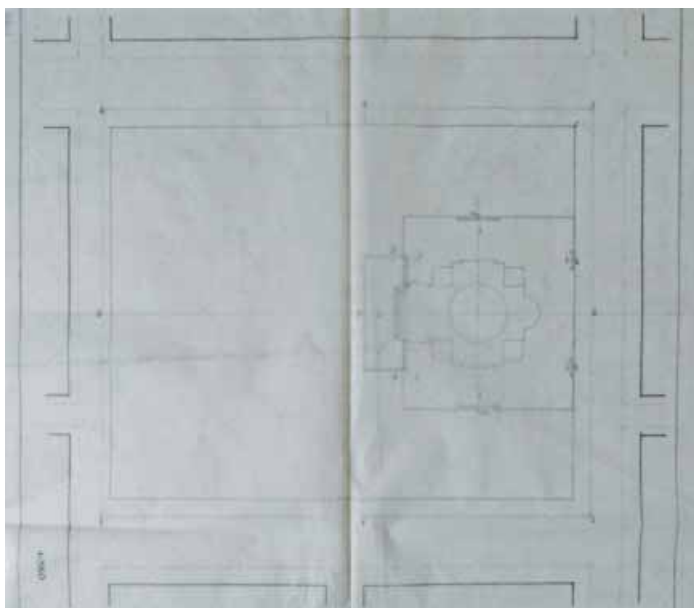

Jelzet: **101488**
 Eredeti jelzet: n.a.
 Tervrajz, hallgatói rajz, fotó: T
 Objektum: Rezsó tér helyszínrajza
 Megnevezés: n.a.
 Helység: n.a.
 Cím: n.a.
 Hrsz: n.a.
 Szerzőségi közlés: n.a.
 Szignó: n.a.
 Keltezés: s.a.
 Hordozó: pausz
 Technika: ceruza
 Lépték: 1:360
 Méret: 73,3x67,5 cm
 Állapot: sérült
 Hagyaték: id. Kismarty-Lechner Jenő
 Megjegyzés:

Jelzet: **101489**

Eredeti jelzet: n.a.

Tervrajz, hallgatói rajz, fotó: T

Objektum: Kassai Igazgatói-lak vázlata

Megnevezés: A Kassán építendő Felsőmagyarországi Rákóczi

Múzeum tervvázlata, Igazgatói-lak

Helység: Kassa

Cím: n.a.

Hrsz: n.a.

Szerzőségi közlés: Lechner Jenő

Szignó: jobbra lent

Keltezés: 1912.05.30.

Hordozó: papír

Technika: nyomtat

Lépték: n.a.

Méret: 30,5x38 cm

Állapot: sérült

Hagyaték: id. Kismarty-Lechner Jenő

Megjegyzés: jobb alsó sarokban pecsét nyomai



Jelzet: **101490**

Eredeti jelzet: n.a.

Tervrajz, hallgatói rajz, fotó: T

Objektum: Szolnoki kislakásos házak alaprajza

Megnevezés: Szolnoki kislakásos házak

Helység: Szolnok

Cím: n.a.

Hrsz: n.a.

Szerzőségi közlés: [Lechner Jenő]

Szignó: n.a.

Keltezés: s.a.

Hordozó: pausz

Technika: tus, ceruza

Lépték: 1:50

Méret: 32x62 cm

Állapot: jó

Hagyaték: ifj. Kismarty-Lechner Jenő

Megjegyzés:

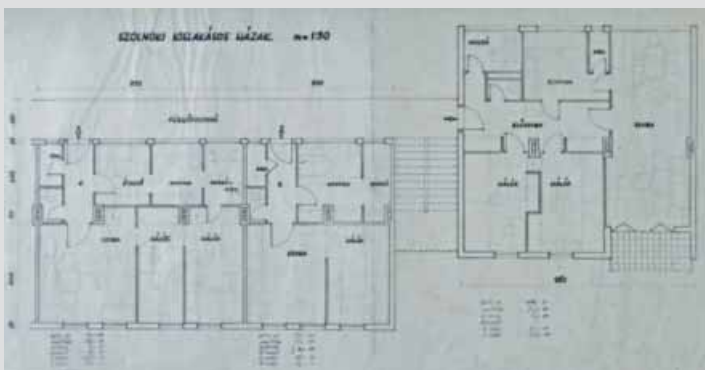

Jelzet: **101491**

Eredeti jelzet: n.a.

Tervrajz, hallgatói rajz, fotó: T

Objektum: Szolnok Zagyva balparti terület helyszínrajza

Megnevezés: Szolnok M.V. Rendezése

Zagyva balparti terület felosztása

Helység: Szolnok

Cím: n.a.

Hrsz: n.a.

Szerzőségi közlés: azonosítatlan szignó

Szignó: jobbra fent

Keltezés: s.a.

Hordozó: papír

Technika: tus

Lépték: 1:5000

Méret: 50x35 cm

Állapot: jó

Hagyaték: Kismarty-Lechner Jenő

Megjegyzés: 101409 és 101498-101504-ig összetartozó anyag



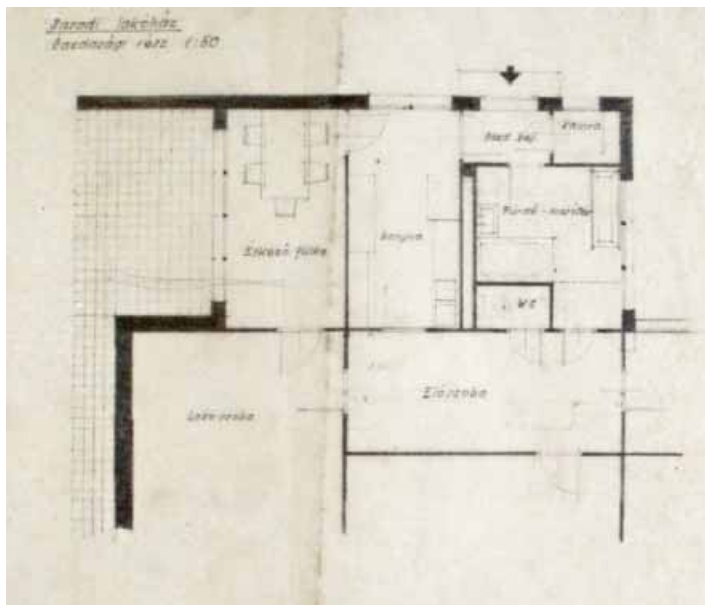

Jelzet: **101492**
 Eredeti jelzet: n.a.
 Tervrajz, hallgatói rajz, fotó: T
 Objektum: Sasadi Lakoház alaprajza
 Megnevezés: Sasadi Lakoház Gazdasági rész
 Helység: Sasad
 Cím: n.a.
 Hrsz: n.a.
 Szerzőségi közlés: [Lechner Jenő]
 Szignó: n.a.
 Keltezés: s.a.
 Hordozó: pausz
 Technika: ceruza
 Lépték: 1:50
 Méret: 31x30 cm
 Állapot: jó
 Hagyaték: ifj. Kismarty-Lechner Jenő
 Megjegyzés: 101492-101496-ig összetartozó anyag

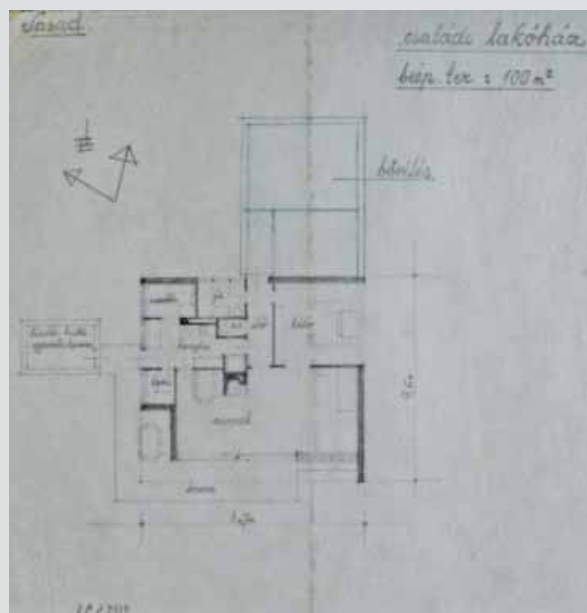

Jelzet: **101493**
 Eredeti jelzet: n.a.
 Tervrajz, hallgatói rajz, fotó: T
 Objektum: Sasadi Lakoház alaprajza
 Megnevezés: Sasadi Lakoház beép. Terv
 Helység: Sasad
 Cím: n.a.
 Hrsz: n.a.
 Szerzőségi közlés: [Lechner Jenő]
 Szignó: n.a.
 Keltezés: s.a.
 Hordozó: pausz
 Technika: ceruza
 Lépték: n.a.
 Méret: 31x34 cm
 Állapot: jó
 Hagyaték: ifj. Kismarty-Lechner Jenő
 Megjegyzés: 101492-101496-ig összetartozó anyag

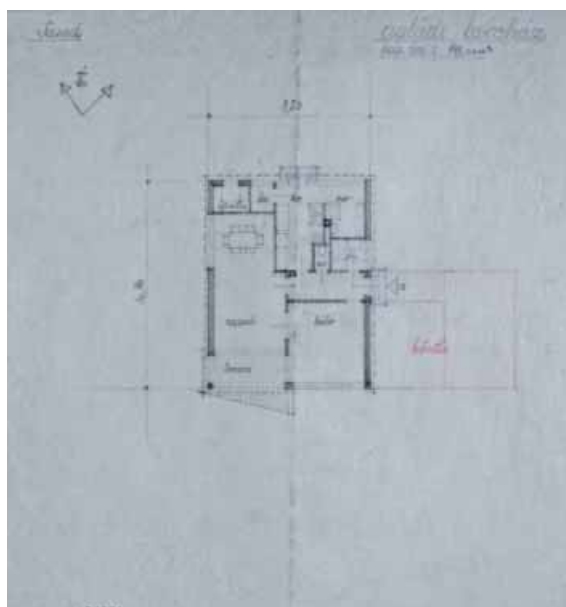

Jelzet: **101494**
 Eredeti jelzet: n.a.
 Tervrajz, hallgatói rajz, fotó: T
 Objektum: Sasadi Lakoház alaprajza
 Megnevezés: Sasadi Lakoház beép. Terv
 Helység: Sasad
 Cím: n.a.
 Hrsz: n.a.
 Szerzőségi közlés: [Lechner Jenő]
 Szignó: n.a.
 Keltezés: s.a.
 Hordozó: pausz
 Technika: ceruza
 Lépték: n.a.
 Méret: 34x35 cm
 Állapot: jó
 Hagyaték: ifj. Kismarty-Lechner Jenő
 Megjegyzés: 101492-101496-ig összetartozó anyag

**Jelzet: 101495**

Eredeti jelzet: n.a.

Tervrajz, hallgatói rajz, fotó: T

Objektum: Sasadi Lakóház alaprajza

Megnevezés: Sasadi Lakóház alaprajz

Helység: Sasad

Cím: n.a.

Hrsz: n.a.

Szerzőségi közlés: [Lechner Jenő]

Szignó: n.a.

Keltezés: s.a.

Hordozó: pausz

Technika: ceruza

Lépték: 1:100

Méret: 31x38 cm

Állapot: jó

Hagyatéék: ifj. Kismarty-Lechner Jenő

Megjegyzés: 101492-101496-ig összetartozó anyag

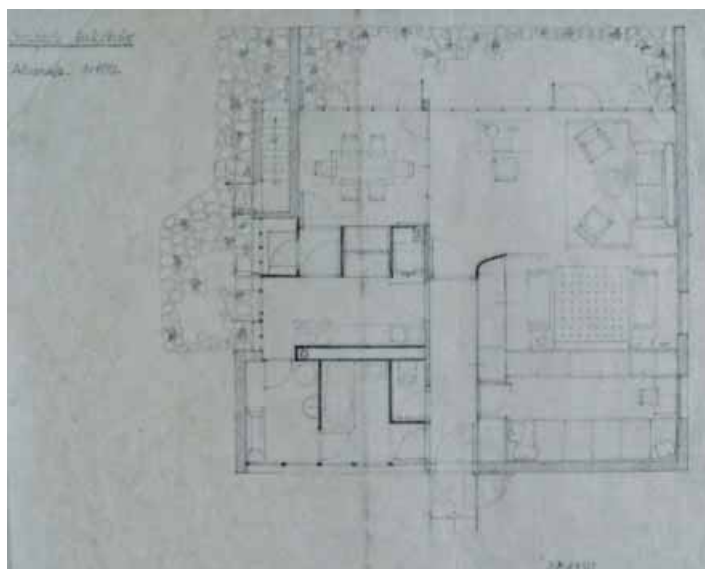
**Jelzet: 101496**

Eredeti jelzet: n.a.

Tervrajz, hallgatói rajz, fotó: T

Objektum: Sasadi Lakóház alaprajza

Megnevezés: Beép. Terv.

Helység: Sasad

Cím: n.a.

Hrsz: n.a.

Szerzőségi közlés: [Lechner Jenő]

Szignó: n.a.

Keltezés: s.a.

Hordozó: pausz

Technika: ceruza

Lépték: n.a.

Méret: 26x39 cm

Állapot: jó

Hagyatéék: ifj. Kismarty-Lechner Jenő

Megjegyzés: 101492-101496-ig összetartozó anyag

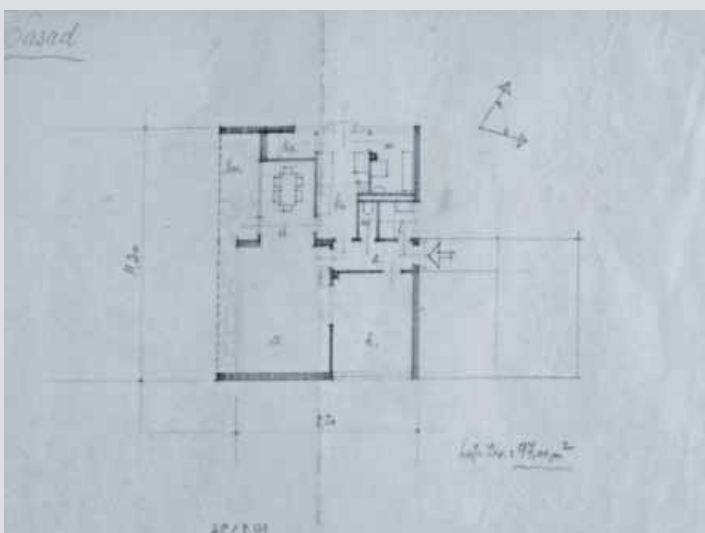
**Jelzet: 101497**

Eredeti jelzet: n.a.

Tervrajz, hallgatói rajz, fotó: T

Objektum: Lakóház alaprajza

Megnevezés: n.a.

Helység: n.a.

Cím: n.a.

Hrsz: n.a.

Szerzőségi közlés: n.a.

Szignó: n.a.

Keltezés: s.a.

Hordozó: pausz

Technika: ceruza

Lépték: n.a.

Méret: 29x36 cm

Állapot: jó

Hagyatéék: ifj. Kismarty-Lechner Jenő

Megjegyzés:

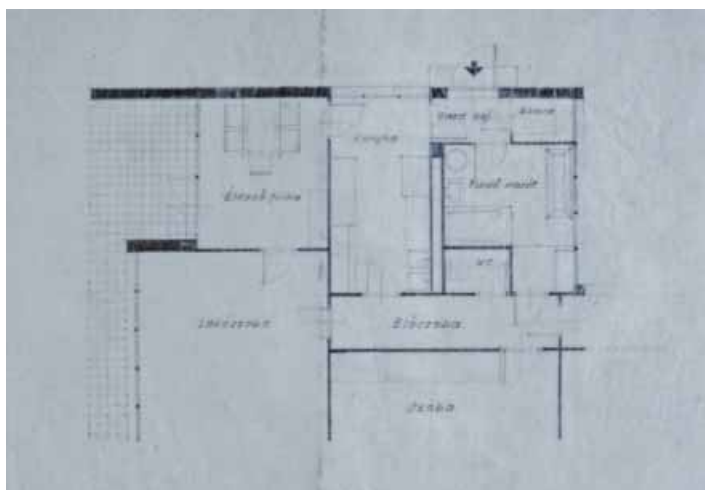

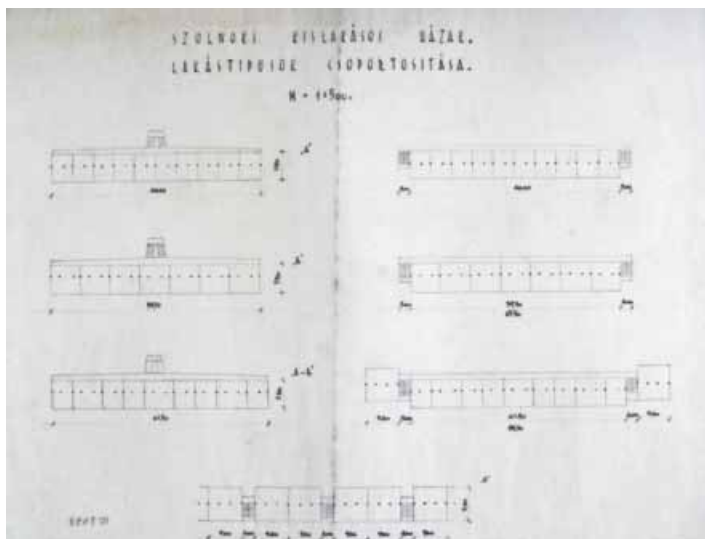

Jelzet: **101498**
 Eredeti jelzet: n.a.
 Tervrajz, hallgatói rajz, fotó: T
 Objektum: Szolnoki kislakásos házak csoportosítása
 Megnevezés: Szolnoki kislakásos házak lakástípusok csoportosítása
 Helység: Szolnok
 Cím: n.a.
 Hrsz: n.a.
 Szerzőségi közlés: n.a.
 Szignó: n.a.
 Keltezés: s.a.
 Hordozó: pausz
 Technika: ceruza, tus
 Lépték: 1:500
 Méret: 31x43 cm
 Állapot: jó
 Hagyaték: ifj. Kismarty-Lechner Jenő
 Megjegyzés: 101409 és 101498-101504-ig összetartozó anyag

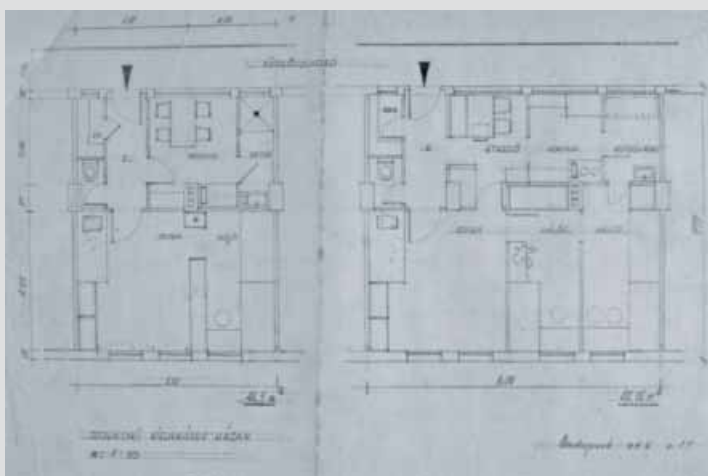

Jelzet: **101499**
 Eredeti jelzet: n.a.
 Tervrajz, hallgatói rajz, fotó: T
 Objektum: Szolnoki kislakásos házak alaprajza
 Megnevezés: Szolnoki kislakásos házak
 Helység: Szolnok
 Cím: n.a.
 Hrsz: n.a.
 Szerzőségi közlés: n.a.
 Szignó: n.a.
 Keltezés: 1946.05.17.
 Hordozó: pausz
 Technika: ceruza
 Lépték: 1:50
 Méret: 29x45 cm
 Állapot: jó
 Hagyaték: Kismarty-Lechner Jenő
 Megjegyzés: 101409 és 101498-101504-ig összetartozó anyag

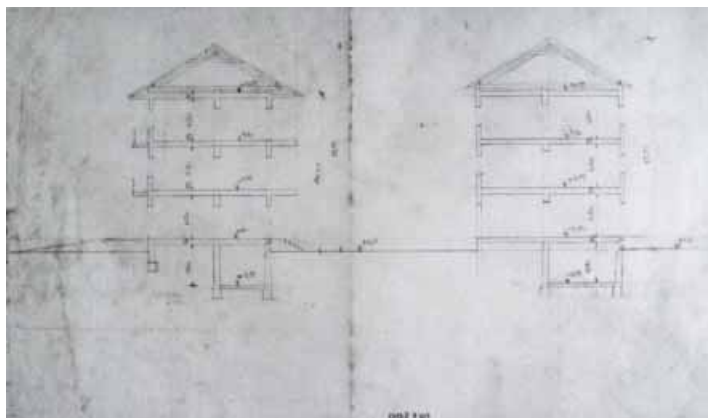

Jelzet: **101500**
 Eredeti jelzet: n.a.
 Tervrajz, hallgatói rajz, fotó: T
 Objektum: Társasház metszete
 Megnevezés: n.a.
 Helység: [Szolnok]
 Cím: n.a.
 Hrsz: n.a.
 Szerzőségi közlés: n.a.
 Szignó: n.a.
 Keltezés: s.a.
 Hordozó: pausz
 Technika: ceruza
 Lépték: n.a.
 Méret: 31x61 cm
 Állapot: jó
 Hagyaték: ifj. Kismarty-Lechner Jenő
 Megjegyzés: 101409 és 101498-101504-ig összetartozó anyag

Jelzet: 101501

Eredeti jelzet: n.a.

Tervrajz, hallgatói rajz, fotó: T

Objektum: Társasház homlokzata

Megnevezés: n.a

Helység: [Szolnok]

Cím: n.a.

Hrsz: n.a.

Szerzőségi közlés: n.a.

Szignó: n.a.

Keltezés: s.a.

Hordozó: pausz

Technika: ceruza

Lépték: n.a.

Méret: 38,5x57 cm

Állapot: jó

Hagyaték: Kismarty-Lechner Jenő

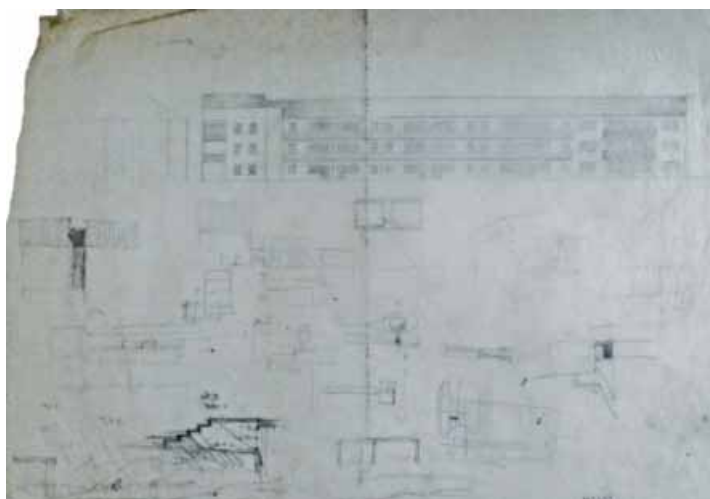
Megjegyzés: 101409 és 101498-101504-ig
összetartozó anyag**Jelzet: 101502**

Eredeti jelzet: n.a.

Tervrajz, hallgatói rajz, fotó: T

Objektum: Társasház homlokzata

Megnevezés: n.a

Helység: [Szolnok]

Cím: n.a.

Hrsz: n.a.

Szerzőségi közlés: n.a.

Szignó: n.a.

Keltezés: s.a.

Hordozó: pausz

Technika: ceruza

Lépték: n.a.

Méret: 24x47 cm

Állapot: jó

Hagyaték: Kismarty-Lechner Jenő

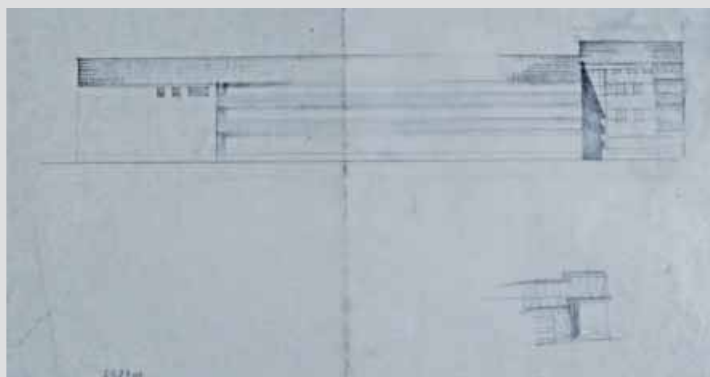
Megjegyzés: 101409 és 101498-101504-ig
összetartozó anyag**Jelzet: 101503**

Eredeti jelzet: n.a.

Tervrajz, hallgatói rajz, fotó: T

Objektum: Társasház homlokzata

Megnevezés: n.a

Helység: [Szolnok]

Cím: n.a.

Hrsz: n.a.

Szerzőségi közlés: n.a.

Szignó: n.a.

Keltezés: s.a.

Hordozó: pausz

Technika: ceruza

Lépték: n.a.

Méret: 38,5x50 cm

Állapot: jó

Hagyaték: Kismarty-Lechner Jenő

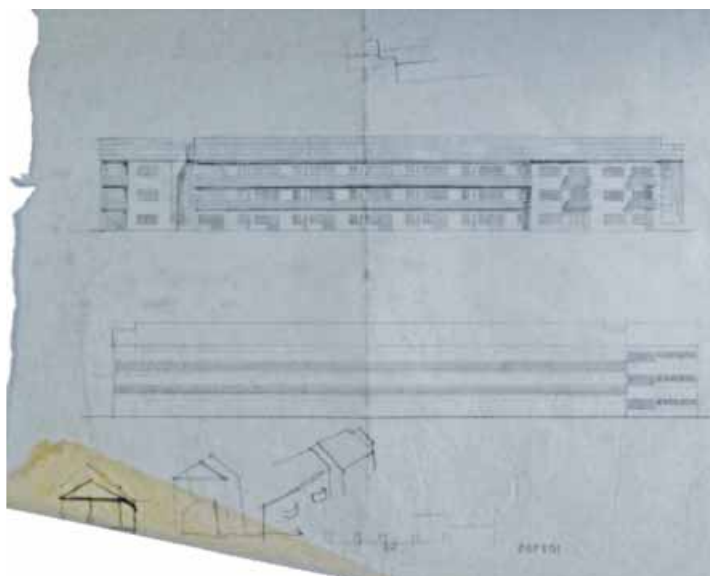
Megjegyzés: 101409 és 101498-101504-ig
összetartozó anyag

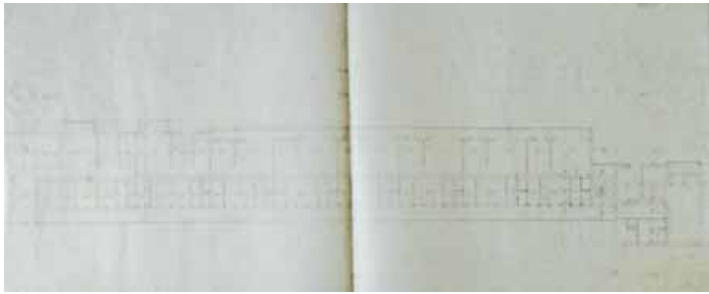

Jelzet: **101504**
 Eredeti jelzet: n.a.
 Tervrajz, hallgatói rajz, fotó: T
 Objektum: Társasház alaprajza
 Megnevezés: n.a.
 Helység: [Szolnok]
 Cím: n.a.
 Hrsz: n.a.
 Szerzőségi közlés: n.a.
 Szignó: n.a.
 Keltezés: s.a.
 Hordozó: pausz
 Technika: ceruza
 Lépték: n.a.
 Méret: 39x82 cm
 Állapot: jó
 Hagyaték: Kismarty-Lechner Jenő
 Megjegyzés: 101409 és 101498-101504-ig
 összetartozó anyag

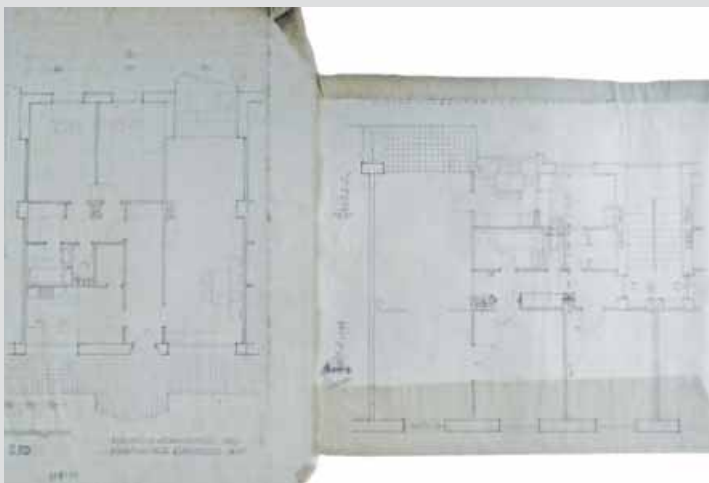

Jelzet: **101505**
 Eredeti jelzet: n.a.
 Tervrajz, hallgatói rajz, fotó: T
 Objektum: Típussterv, társasház alaprajzi kialakítása
 Megnevezés: 4 szoba és étkező és konyha
 Helység: n.a.
 Cím: n.a.
 Hrsz: n.a.
 Szerzőségi közlés: n.a.
 Szignó: n.a.
 Keltezés: s.a.
 Hordozó: pausz
 Technika: ceruza
 Lépték: n.a.
 Méret: 39x59 cm
 Állapot: jó
 Hagyaték: Kismarty-Lechner Jenő
 Megjegyzés: 101505-101516-ig összetartozó anyag

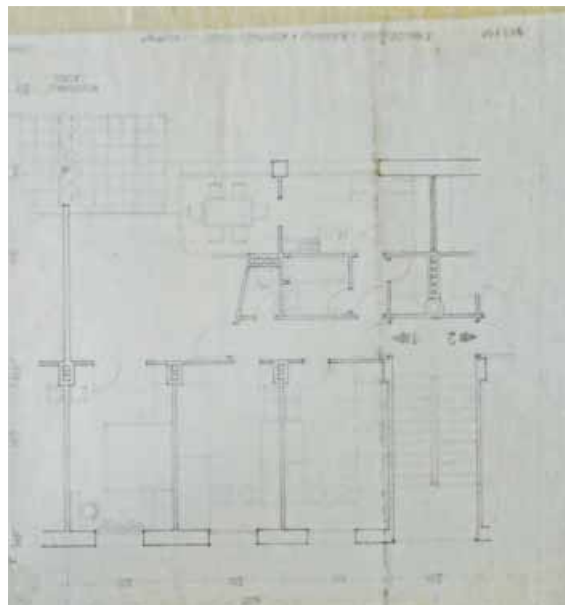

Jelzet: **101506**
 Eredeti jelzet: n.a.
 Tervrajz, hallgatói rajz, fotó: T
 Objektum: Típussterv, társasház alaprajzi kialakítása
 Megnevezés: 3 hálófülke+nappali+konyhas típus
 Helység: n.a.
 Cím: n.a.
 Hrsz: n.a.
 Szerzőségi közlés: n.a.
 Szignó: n.a.
 Keltezés: s.a.
 Hordozó: pausz
 Technika: ceruza
 Lépték: n.a.
 Méret: 36x33 cm
 Állapot: jó
 Hagyaték: Kismarty-Lechner Jenő
 Megjegyzés: 101505-101516-ig összetartozó anyag

Jelzet: **101507**

Eredeti jelzet: n.a.

Tervrajz, hallgatói rajz, fotó: T

Objektum: Típuserv, társasház alaprajzi séma

Megnevezés: a ház felépítése szakaszonként

Helység: n.a.

Cím: n.a.

Hrsz: n.a.

Szerzőségi közlés: azonosítatlan szignó

Szignó: n.a.

Keltezés: 1946.06.16.

Hordozó: pausz

Technika: ceruza

Lépték: 1:100

Méret: 21x20 cm

Állapot: jó

Hagyaték: Kismarty-Lechner Jenő

Megjegyzés: 101505-101516-ig összetartozó anyag

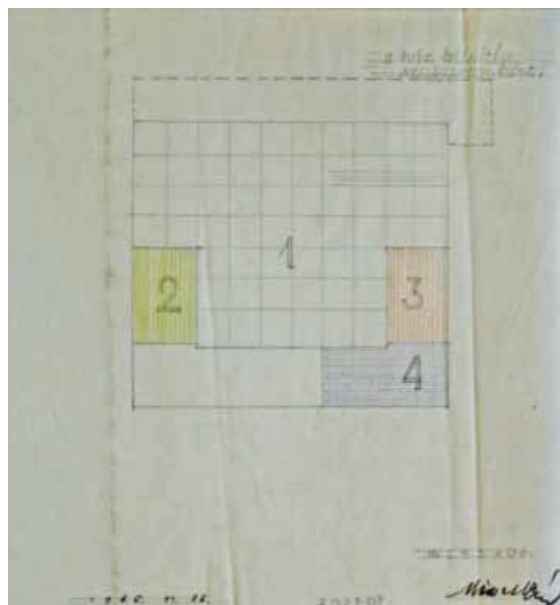

Jelzet: **101508**

Eredeti jelzet: n.a.

Tervrajz, hallgatói rajz, fotó: T

Objektum: Típuserv, társasház alaprajzi séma

Megnevezés: n.a.

Helység: n.a.

Cím: n.a.

Hrsz: n.a.

Szerzőségi közlés: n.a.

Szignó: n.a.

Keltezés: s.a.

Hordozó: pausz

Technika: ceruza

Lépték: n.a.

Méret: 29x35 cm

Állapot: jó

Hagyaték: Kismarty-Lechner Jenő

Megjegyzés: 101505-101516-ig összetartozó anyag

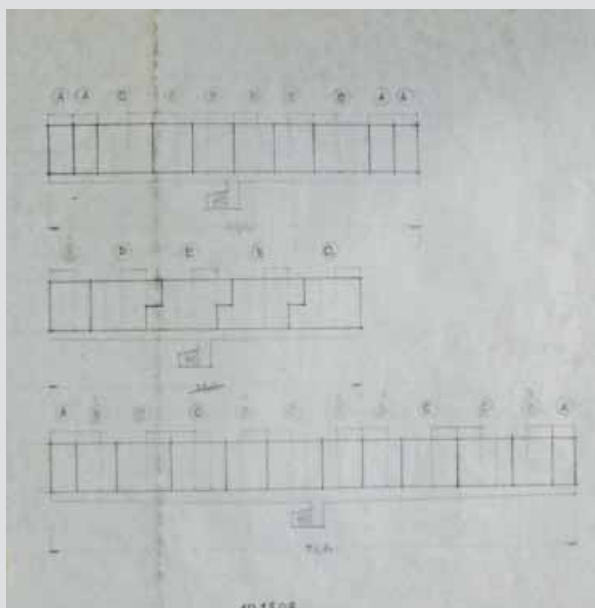

Jelzet: **101509**

Eredeti jelzet: n.a.

Tervrajz, hallgatói rajz, fotó: T

Objektum: Típuserv, társasház alaprajzi kialakítása

Megnevezés: n.a.

Helység: n.a.

Cím: n.a.

Hrsz: n.a.

Szerzőségi közlés: n.a.

Szignó: n.a.

Keltezés: s.a.

Hordozó: pausz

Technika: ceruza

Lépték: n.a.

Méret: 29x64 cm

Állapot: jó

Hagyaték: Kismarty-Lechner Jenő

Megjegyzés: 101505-101516-ig összetartozó anyag

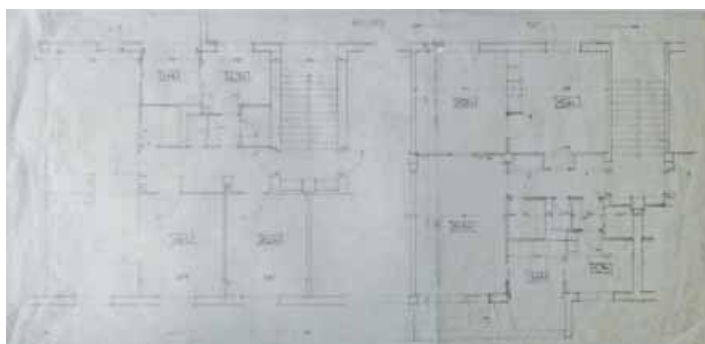

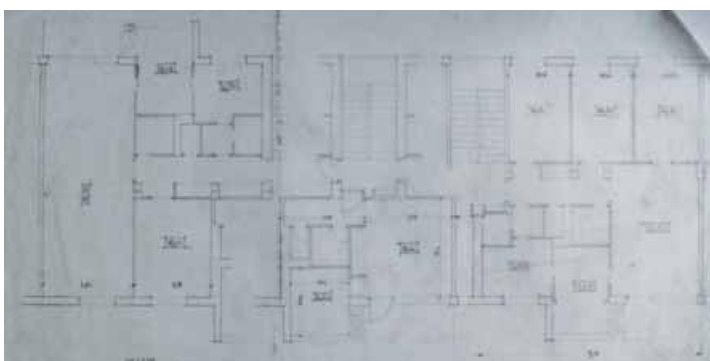

Jelzet: **101510**
 Eredeti jelzet: n.a.
 Tervrajz, hallgatói rajz, fotó: T
 Objektum: Típussterv, társasház alaprajzi kialakítása
 Megnevezés: n.a.
 Helység: n.a.
 Cím: n.a.
 Hrsz: n.a.
 Szerzőségi közlés: n.a.
 Szignó: n.a.
 Keltezés: s.a.
 Hordozó: pausz
 Technika: ceruza
 Lépték: n.a.
 Méret: 32x63cm
 Állapot: jó
 Hagyaték: Kismarty-Lechner Jenő
 Megjegyzés: 101505-101516-ig összetartozó anyag

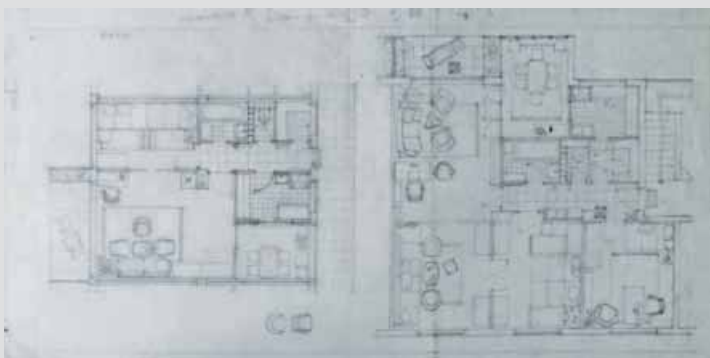

Jelzet: **101511**
 Eredeti jelzet: n.a.
 Tervrajz, hallgatói rajz, fotó: T
 Objektum: Típussterv, társasház alaprajzi kialakítása
 Megnevezés: n.a.
 Helység: n.a.
 Cím: n.a.
 Hrsz: n.a.
 Szerzőségi közlés: n.a.
 Szignó: n.a.
 Keltezés: s.a.
 Hordozó: pausz
 Technika: ceruza
 Lépték: n.a.
 Méret: 32x59 cm
 Állapot: jó
 Hagyaték: Kismarty-Lechner Jenő
 Megjegyzés: 101505-101516-ig összetartozó anyag

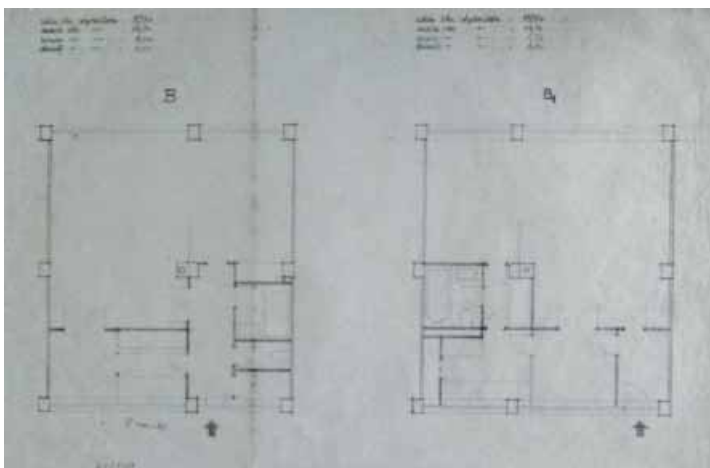

Jelzet: **101512**
 Eredeti jelzet: n.a.
 Tervrajz, hallgatói rajz, fotó: T
 Objektum: Típussterv, társasház alaprajzi kialakítása
 Megnevezés: B
 Helység: n.a.
 Cím: n.a.
 Hrsz: n.a.
 Szerzőségi közlés: n.a.
 Szignó: n.a.
 Keltezés: s.a.
 Hordozó: pausz
 Technika: ceruza
 Lépték: n.a.
 Méret: 29x46 cm
 Állapot: jó
 Hagyaték: Kismarty-Lechner Jenő
 Megjegyzés: 101505-101516-ig összetartozó anyag

Jelzet: 101513

Eredeti jelzet: n.a.

Tervrajz, hallgatói rajz, fotó: T

Objektum: Típuserv, társasház alaprajzi kialakítása

Megnevezés: E

Helység: n.a.

Cím: n.a.

Hrsz: n.a.

Szerzőségi közlés: n.a.

Szignó: n.a.

Keltezés: s.a.

Hordozó: pausz

Technika: ceruza

Lépték: n.a.

Méret: 29x42 cm

Állapot: jó

Hagyaték: Kismarty-Lechner Jenő

Megjegyzés: 101505-101516-ig összetartozó anyag

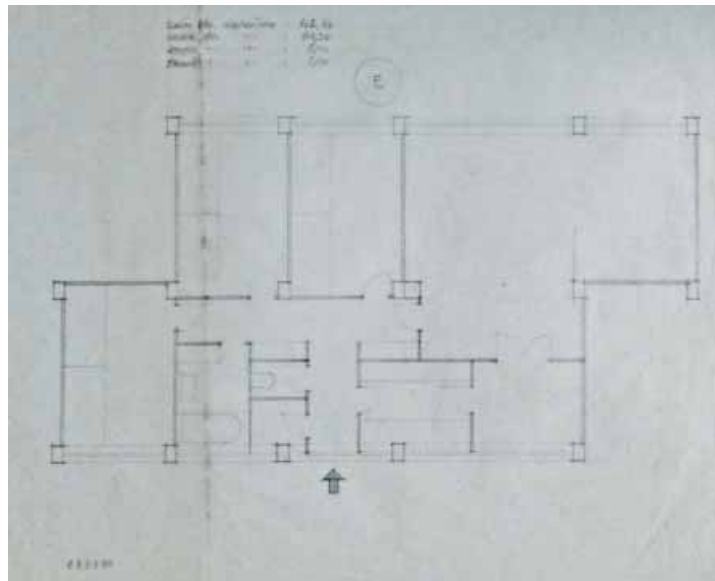
**Jelzet: 101514**

Eredeti jelzet: n.a.

Tervrajz, hallgatói rajz, fotó: T

Objektum: Típuserv, társasház alaprajzi kialakítása

Megnevezés: n.a.

Helység: n.a.

Cím: n.a.

Hrsz: n.a.

Szerzőségi közlés: n.a.

Szignó: n.a.

Keltezés: s.a.

Hordozó: pausz

Technika: ceruza

Lépték: n.a.

Méret: 29x65 cm

Állapot: jó

Hagyaték: Kismarty-Lechner Jenő

Megjegyzés: 101505-101516-ig összetartozó anyag

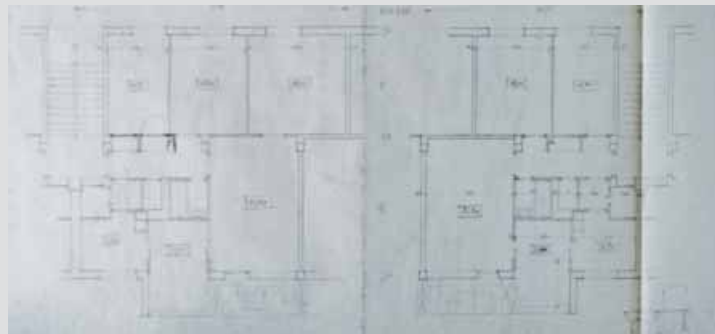
**Jelzet: 101515**

Eredeti jelzet: n.a.

Tervrajz, hallgatói rajz, fotó: T

Objektum: Típuserv, társasház alaprajzi kialakítása

Megnevezés: Fügőfolyosós lakástípusok adatai

Helység: n.a.

Cím: n.a.

Hrsz: n.a.

Szerzőségi közlés: n.a.

Szignó: n.a.

Keltezés: s.a.

Hordozó: papír

Technika: gépirás

Lépték: n.a.

Méret: 30x21,5 cm

Állapot: jó

Hagyaték: Kismarty-Lechner Jenő

Megjegyzés: 101505-101516-ig összetartozó anyag

	1-2-3-4-5-6-7-8-9-10-11-12-13-14-15-16-17-18-19-20-21-22-23-24-25-26-27-28-29-30-31-32-33-34-35-36-37-38-39-40-41-42-43-44-45-46-47-48-49-50-51-52-53-54-55-56-57-58-59-60-61-62-63-64-65-66-67-68-69-70-71-72-73-74-75-76-77-78-79-80-81-82-83-84-85-86-87-88-89-90-91-92-93-94-95-96-97-98-99-100	1-2-3-4-5-6-7-8-9-10-11-12-13-14-15-16-17-18-19-20-21-22-23-24-25-26-27-28-29-30-31-32-33-34-35-36-37-38-39-40-41-42-43-44-45-46-47-48-49-50-51-52-53-54-55-56-57-58-59-60-61-62-63-64-65-66-67-68-69-70-71-72-73-74-75-76-77-78-79-80-81-82-83-84-85-86-87-88-89-90-91-92-93-94-95-96-97-98-99-100	1-2-3-4-5-6-7-8-9-10-11-12-13-14-15-16-17-18-19-20-21-22-23-24-25-26-27-28-29-30-31-32-33-34-35-36-37-38-39-40-41-42-43-44-45-46-47-48-49-50-51-52-53-54-55-56-57-58-59-60-61-62-63-64-65-66-67-68-69-70-71-72-73-74-75-76-77-78-79-80-81-82-83-84-85-86-87-88-89-90-91-92-93-94-95-96-97-98-99-100	1-2-3-4-5-6-7-8-9-10-11-12-13-14-15-16-17-18-19-20-21-22-23-24-25-26-27-28-29-30-31-32-33-34-35-36-37-38-39-40-41-42-43-44-45-46-47-48-49-50-51-52-53-54-55-56-57-58-59-60-61-62-63-64-65-66-67-68-69-70-71-72-73-74-75-76-77-78-79-80-81-82-83-84-85-86-87-88-89-90-91-92-93-94-95-96-97-98-99-100
1-2-3-4-5-6-7-8-9-10-11-12-13-14-15-16-17-18-19-20-21-22-23-24-25-26-27-28-29-30-31-32-33-34-35-36-37-38-39-40-41-42-43-44-45-46-47-48-49-50-51-52-53-54-55-56-57-58-59-60-61-62-63-64-65-66-67-68-69-70-71-72-73-74-75-76-77-78-79-80-81-82-83-84-85-86-87-88-89-90-91-92-93-94-95-96-97-98-99-100	1-2-3-4-5-6-7-8-9-10-11-12-13-14-15-16-17-18-19-20-21-22-23-24-25-26-27-28-29-30-31-32-33-34-35-36-37-38-39-40-41-42-43-44-45-46-47-48-49-50-51-52-53-54-55-56-57-58-59-60-61-62-63-64-65-66-67-68-69-70-71-72-73-74-75-76-77-78-79-80-81-82-83-84-85-86-87-88-89-90-91-92-93-94-95-96-97-98-99-100	1-2-3-4-5-6-7-8-9-10-11-12-13-14-15-16-17-18-19-20-21-22-23-24-25-26-27-28-29-30-31-32-33-34-35-36-37-38-39-40-41-42-43-44-45-46-47-48-49-50-51-52-53-54-55-56-57-58-59-60-61-62-63-64-65-66-67-68-69-70-71-72-73-74-75-76-77-78-79-80-81-82-83-84-85-86-87-88-89-90-91-92-93-94-95-96-97-98-99-100	1-2-3-4-5-6-7-8-9-10-11-12-13-14-15-16-17-18-19-20-21-22-23-24-25-26-27-28-29-30-31-32-33-34-35-36-37-38-39-40-41-42-43-44-45-46-47-48-49-50-51-52-53-54-55-56-57-58-59-60-61-62-63-64-65-66-67-68-69-70-71-72-73-74-75-76-77-78-79-80-81-82-83-84-85-86-87-88-89-90-91-92-93-94-95-96-97-98-99-100	1-2-3-4-5-6-7-8-9-10-11-12-13-14-15-16-17-18-19-20-21-22-23-24-25-26-27-28-29-30-31-32-33-34-35-36-37-38-39-40-41-42-43-44-45-46-47-48-49-50-51-52-53-54-55-56-57-58-59-60-61-62-63-64-65-66-67-68-69-70-71-72-73-74-75-76-77-78-79-80-81-82-83-84-85-86-87-88-89-90-91-92-93-94-95-96-97-98-99-100

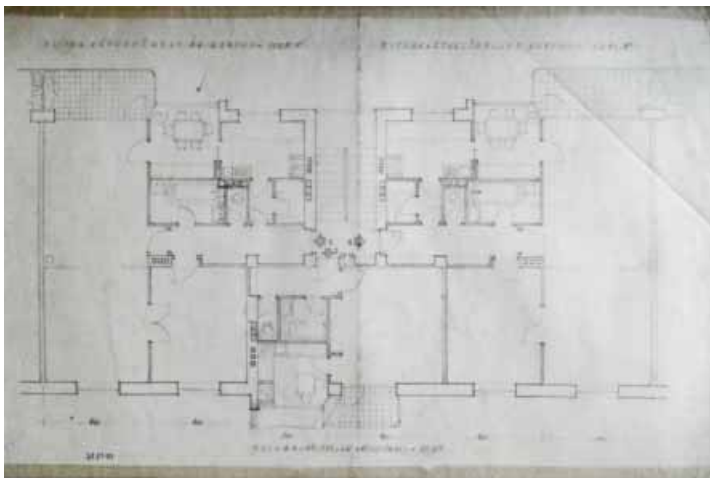

Jelzet: **101516**
 Eredeti jelzet: n.a.
 Tervrajz, hallgatói rajz, fotó: T
 Objektum: Típussterv, társasház alaprajzi kialakítása
 Megnevezés: 3 szoba,
 étkezőhely és konyha
 Helység: n.a.
 Cím: n.a.
 Hrsz: n.a.
 Szerzőségi közlés: n.a.
 Szignó: n.a.
 Keltezés: s.a.
 Hordozó: pausz
 Technika: ceruza
 Lépték: n.a.
 Méret: 36x58 cm
 Állapot: jó
 Hagyaték: Kismarty-Lechner Jenő
 Megjegyzés: 101505-101516-ig összetartozó anyag

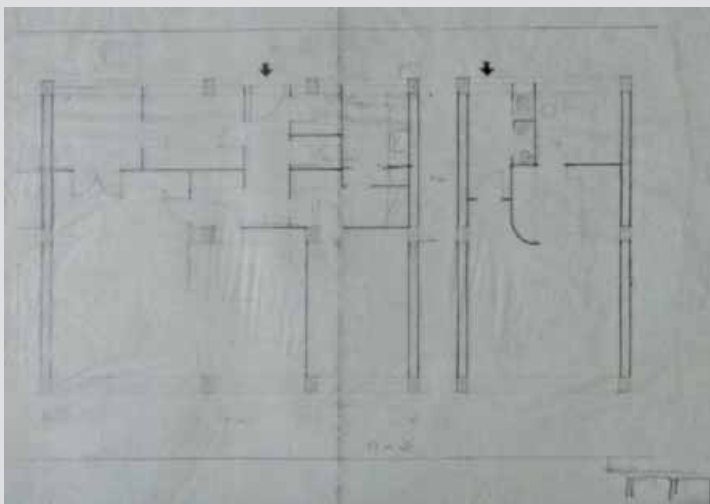

Jelzet: **101517**
 Eredeti jelzet: n.a.
 Tervrajz, hallgatói rajz, fotó: T
 Objektum: Típussterv, társasház alaprajzi kialakítása
 Megnevezés: n.a.
 Helység: n.a.
 Cím: n.a.
 Hrsz: n.a.
 Szerzőségi közlés: n.a.
 Szignó: n.a.
 Keltezés: s.a.
 Hordozó: pausz
 Technika: ceruza
 Lépték: n.a.
 Méret: 32x41 cm
 Állapot: jó
 Hagyaték: Kismarty-Lechner Jenő
 Megjegyzés: 101517-101518-ig összetartozó anyag

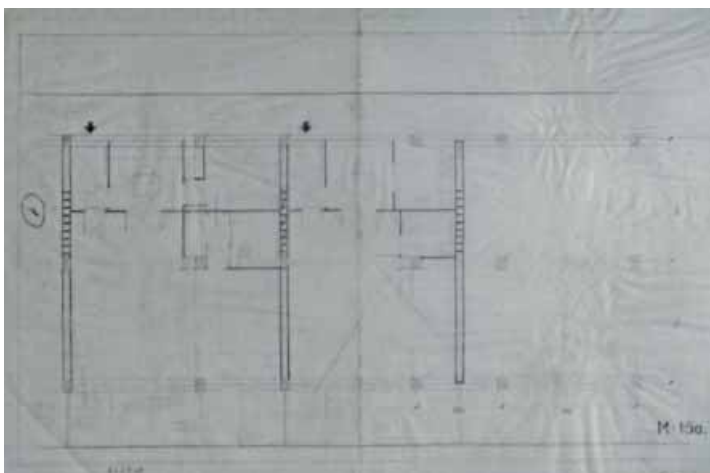

Jelzet: **101518**
 Eredeti jelzet: n.a.
 Tervrajz, hallgatói rajz, fotó: T
 Objektum: Típussterv, társasház alaprajzi kialakítása
 Megnevezés: n.a.
 Helység: n.a.
 Cím: n.a.
 Hrsz: n.a.
 Szerzőségi közlés: n.a.
 Szignó: n.a.
 Keltezés: s.a.
 Hordozó: pausz
 Technika: ceruza
 Lépték: 1:50
 Méret: 34x50 cm
 Állapot: jó
 Hagyaték: Kismarty-Lechner Jenő
 Megjegyzés: 101517-101518-ig összetartozó anyag

Jelzet: **101519**

Eredeti jelzet: n.a.

Tervrajz, hallgatói rajz, fotó: T

Objektum: Típuserv, társasház alaprajzi kialakítása

Megnevezés: Zárt lépcsős épület zárt sorú vagy sávos beépítési módban

Helység: n.a.

Cím: n.a.

Hrsz: n.a.

Szerzőségi közlés: n.a.

Szignó: n.a.

Keltezés: s.a.

Hordozó: pausz

Technika: ceruza, tus

Lépték: 1:50

Méret: 35x60 cm

Állapot: jó

Hagyaték: Kismarty-Lechner Jenő

Megjegyzés:

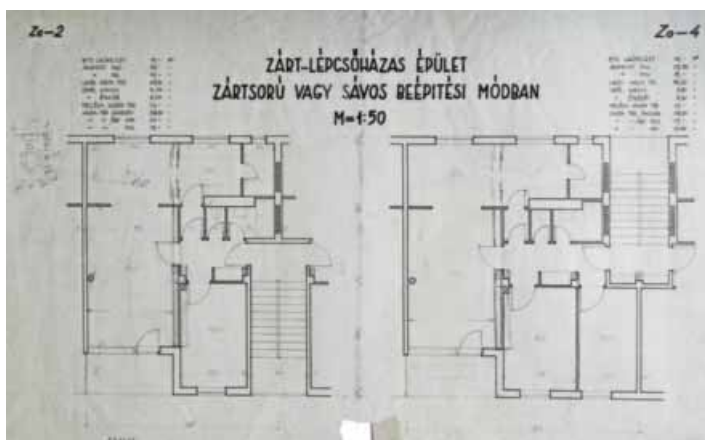

Jelzet: **101520**

Eredeti jelzet: n.a.

Tervrajz, hallgatói rajz, fotó: T

Objektum: Típuserv, társasház alaprajzi kialakítása

Megnevezés: n.a.

Helység: n.a.

Cím: n.a.

Hrsz: n.a.

Szerzőségi közlés: n.a.

Szignó: n.a.

Keltezés: s.a.

Hordozó: pausz

Technika: ceruza

Lépték: n.a.

Méret: 36x61 cm

Állapot: jó

Hagyaték: Kismarty-Lechner Jenő

Megjegyzés:

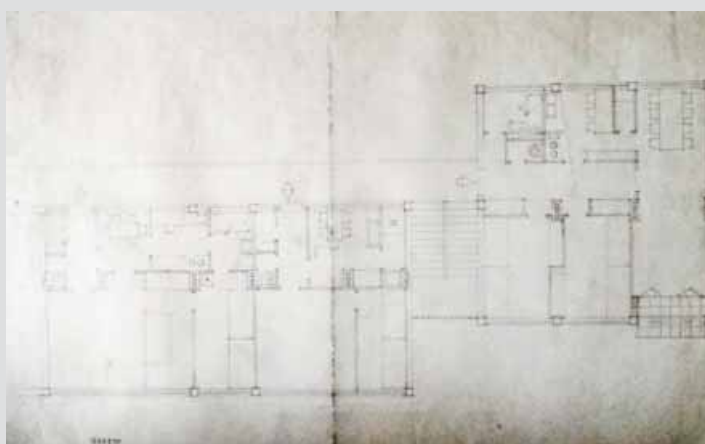

Jelzet: **101521**

Eredeti jelzet: n.a.

Tervrajz, hallgatói rajz, fotó: T

Objektum: Típuserv, többlakásos társasházak lakástípusai

Megnevezés: Többlakásos társasházak lakástípusai

Helység: n.a.

Cím: n.a.

Hrsz: n.a.

Szerzőségi közlés: n.a.

Szignó: n.a.

Keltezés: s.a.

Hordozó: pausz

Technika: tus

Lépték: n.a.

Méret: 29x39 cm

Állapot: jó

Hagyaték: Kismarty-Lechner Jenő

Megjegyzés:

224

TÖBBLAKÁSOS HÁZAK LAKÁSTÍPUSAI

MEGNEVEZÉS: n.a.

ALAKTÍPUS	ALAKTÍPUS TÍPUS	ALAKTÍPUS	ALAKTÍPUS	ALAKTÍPUS	ALAKTÍPUS	ALAKTÍPUS
ZÁRT LÉPCSŐS	ZÁRT LÉPCSŐS	1	2	3	4	5
		6	7	8	9	10
		11	12	13	14	15
		16	17	18	19	20
NYITÓLÉPCSŐS	NYITÓLÉPCSŐS	21	22	23	24	25
		26	27	28	29	30
		31	32	33	34	35
		36	37	38	39	40
ZÁRT LÉPCSŐS	ZÁRT LÉPCSŐS	41	42	43	44	45
		46	47	48	49	50
		51	52	53	54	55
		56	57	58	59	60

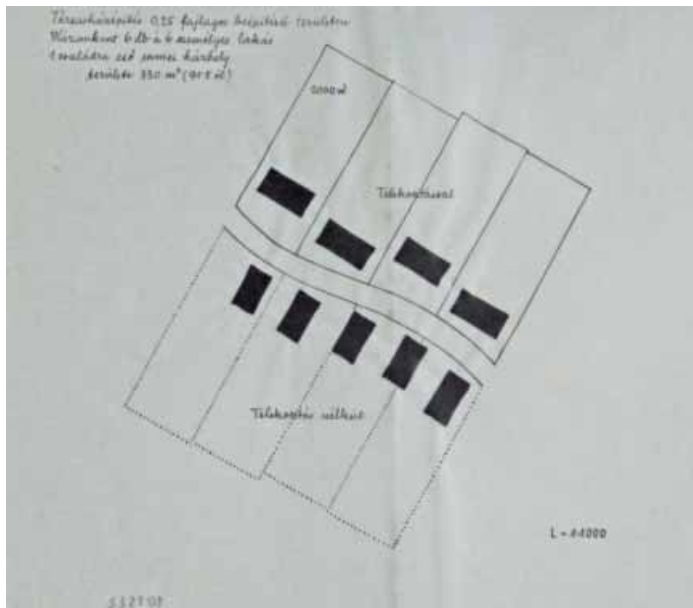

Jelzet: **101522**
 Eredeti jelzet: n.a.
 Tervrajz, hallgatói rajz, fotó: T
 Objektum: Típussterv, többlakásos társasházak lakástípusai
 Megnevezés: n.a.
 Helység: n.a.
 Cím: n.a.
 Hrsz: n.a.
 Szerzőségi közlés: n.a.
 Szignó: n.a.
 Keltezés: s.a.
 Hordozó: pausz
 Technika: tus
 Lépték: 1:1000
 Méret: 24x30 cm
 Állapot: jó
 Hagyaték: Kismarty-Lechner Jenő
 Megjegyzés: 101522-101528-ig összetartozó anyag

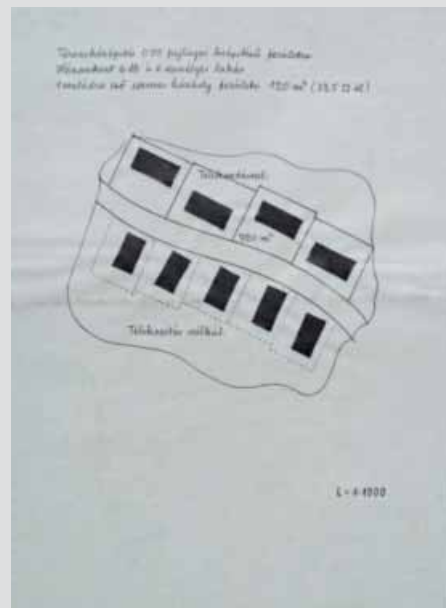

Jelzet: **101523**
 Eredeti jelzet: n.a.
 Tervrajz, hallgatói rajz, fotó: T
 Objektum: Típussterv, többlakásos társasházak beépítése
 Megnevezés: n.a.
 Helység: n.a.
 Cím: n.a.
 Hrsz: n.a.
 Szerzőségi közlés: n.a.
 Szignó: n.a.
 Keltezés: s.a.
 Hordozó: pausz
 Technika: tus
 Lépték: 1:1000
 Méret: 29x21 cm
 Állapot: jó
 Hagyaték: Kismarty-Lechner Jenő
 Megjegyzés: 101522-101528-ig összetartozó anyag

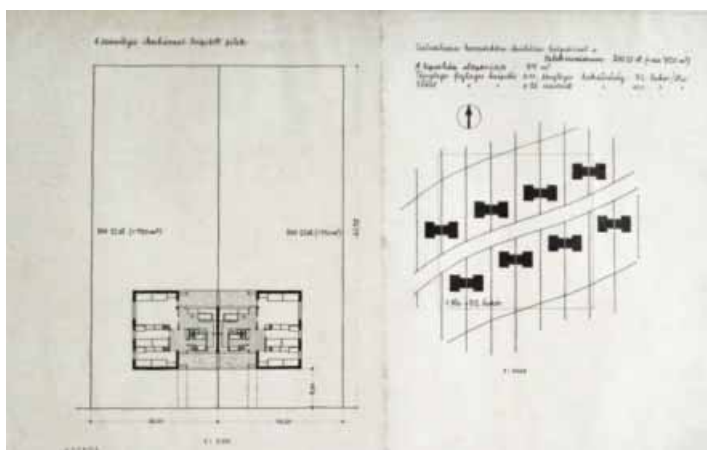

Jelzet: **101524**
 Eredeti jelzet: n.a.
 Tervrajz, hallgatói rajz, fotó: T
 Objektum: Típussterv, ikerházak beépítése
 Megnevezés: Családirházak környezetben ikerházak beépítése
 Helység: n.a.
 Cím: n.a.
 Hrsz: n.a.
 Szerzőségi közlés: n.a.
 Szignó: n.a.
 Keltezés: s.a.
 Hordozó: pausz
 Technika: tus, ceruza
 Lépték: 1:1000
 Méret: 29,5x50 cm
 Állapot: jó
 Hagyaték: Kismarty-Lechner Jenő
 Megjegyzés: 101522-101528-ig összetartozó anyag

Jelzet: **101525**

Eredeti jelzet: n.a.

Tervrajz, hallgatói rajz, fotó: T

Objektum: Típussterv, ikerházas alaprajzi kialakítása

Megnevezés: n.a.

Helység: n.a.

Cím: n.a.

Hrsz: n.a.

Szerzőségi közlés: n.a.

Szignó: n.a.

Keltezés: s.a.

Hordozó: pausz

Technika: tus

Lépték: 1:200

Méret: 46x21 cm

Állapot: jó

Hagyaték: Kismarty-Lechner Jenő

Megjegyzés: 101522-101528-ig összetartozó anyag

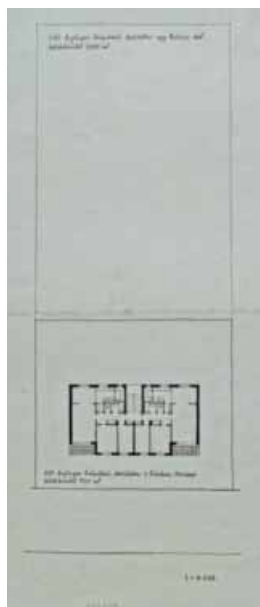

Jelzet: **101526**

Eredeti jelzet: n.a.

Tervrajz, hallgatói rajz, fotó: T

Objektum: Típussterv, családi házas beépítés

Megnevezés: 5 személyes családi ház

fésűs beépítési módban

Helység: n.a.

Cím: n.a.

Hrsz: n.a.

Szerzőségi közlés: n.a.

Szignó: n.a.

Keltezés: s.a.

Hordozó: pausz

Technika: tus

Lépték: 1:1000,

1:200

Méret: 29x47 cm

Állapot: jó

Hagyaték: Kismarty-Lechner Jenő

Megjegyzés: 101522-101528-ig összetartozó anyag

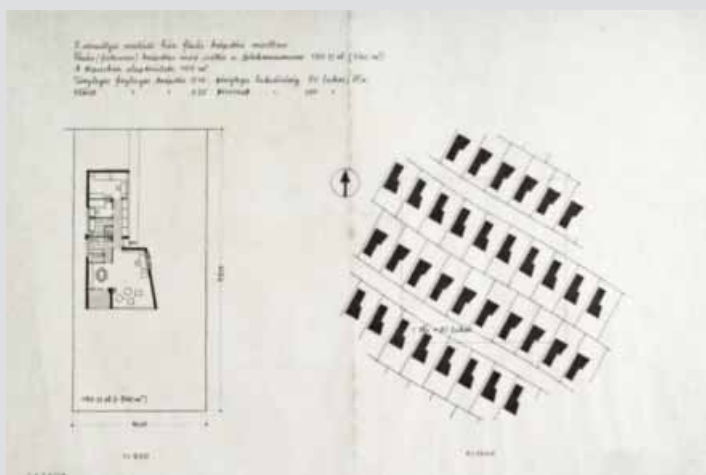

Jelzet: **101527**

Eredeti jelzet: n.a.

Tervrajz, hallgatói rajz, fotó: T

Objektum: Típussterv, családi házas beépítés

Megnevezés: 6 személyes, szabadonálló

családiházzal beépített telek

Helység: n.a.

Cím: n.a.

Hrsz: n.a.

Szerzőségi közlés: n.a.

Szignó: n.a.

Keltezés: s.a.

Hordozó: pausz

Technika: tus

Lépték: 1:1000, 1:200

Méret: 29x48 cm

Állapot: jó

Hagyaték: Kismarty-Lechner Jenő

Megjegyzés: 101522-101528-ig összetartozó anyag

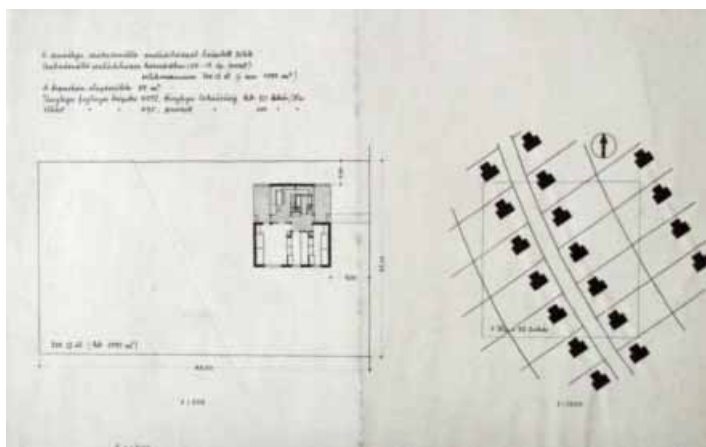

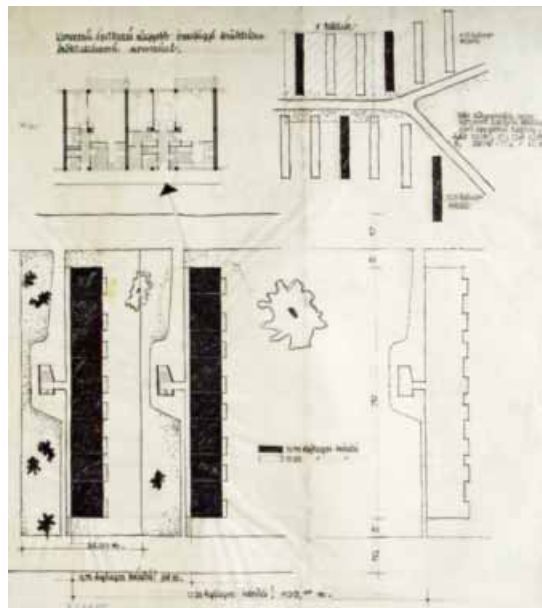

Jelzet: **101528**
 Eredeti jelzet: n.a.
 Tervrajz, hallgatói rajz, fotó: T
 Objektum: Típussterv, családi ház beépítés
 Megnevezés: n.a.
 Helység: n.a.
 Cím: n.a.
 Hrsz: n.a.
 Szerzőségi közlés: n.a.
 Szignó: n.a.
 Keltezés: s.a.
 Hordozó: pausz
 Technika: tus
 Lépték: n.a.
 Méret: 35x32 cm
 Állapot: jó
 Hagyaték: Kismarty-Lechner Jenő
 Megjegyzés: 101522-101528-ig összetartozó anyag

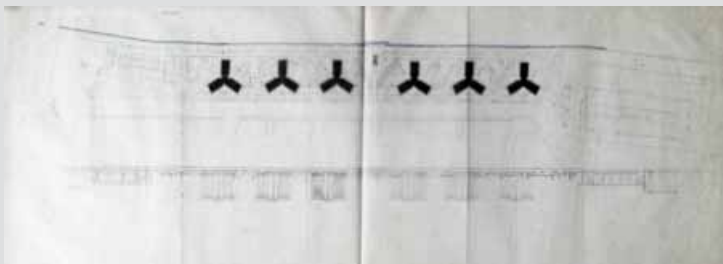

Jelzet: **101529**
 Eredeti jelzet: n.a.
 Tervrajz, hallgatói rajz, fotó: T
 Objektum: Típussterv, társasház beépítése és homlokzata
 Megnevezés: n.a.
 Helység: n.a.
 Cím: n.a.
 Hrsz: n.a.
 Szerzőségi közlés: [Kismarty-Lechner Jenő]
 Szignó: n.a.
 Keltezés: s.a.
 Hordozó: pausz
 Technika: ceruza
 Lépték: n.a.
 Méret: 41x108 cm
 Állapot: jó
 Hagyaték: id. Kismarty-Lechner Jenő
 Megjegyzés: 101529-101536-ig összetartozó anyag

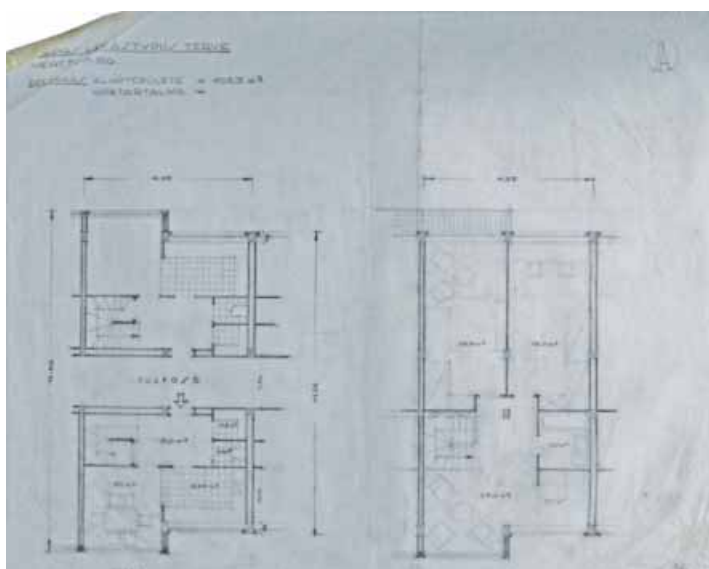

Jelzet: **101530**
 Eredeti jelzet: n.a.
 Tervrajz, hallgatói rajz, fotó: T
 Objektum: Típussterv, társasház alaprajzi kialakítása
 Megnevezés: 5 ágyas lakástípus terve
 Helység: n.a.
 Cím: n.a.
 Hrsz: n.a.
 Szerzőségi közlés: Kismarty-Lechner Jenő
 Szignó: jobbra lent
 Keltezés: s.a.
 Hordozó: pausz
 Technika: ceruza
 Lépték: 1:50
 Méret: 44x55 cm
 Állapot: jó
 Hagyaték: id. Kismarty-Lechner Jenő
 Megjegyzés: 101529-101536-ig összetartozó anyag

**Jelzet: 101531**

Eredeti jelzet: n.a.

Tervrajz, hallgatói rajz, fotó: T

Objektum: Típuserv, társasház alaprajzi kialakítása

Megnevezés: n.a.

Helység: n.a.

Cím: n.a.

Hrsz: n.a.

Szerzőségi közlés: [Kismarty-Lechner Jenő]

Szignó: n.a.

Keltezés: s.a.

Hordozó: pausz

Technika: ceruza

Lépték: n.a.

Méret: 31x54 cm

Állapot: jó

Hagyaték: id. Kismarty-Lechner Jenő

Megjegyzés: 101529-101536-ig összetartozó anyag

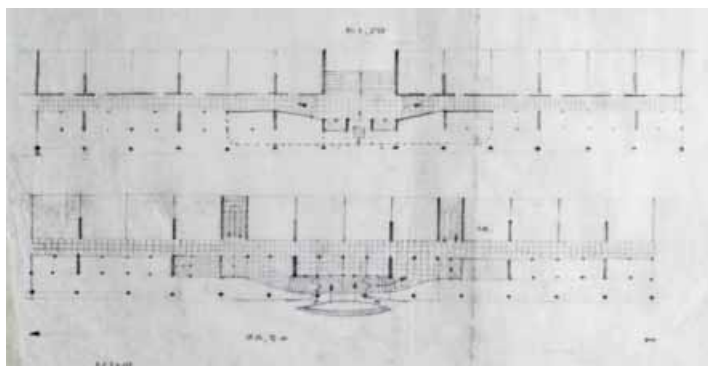
**Jelzet: 101532**

Eredeti jelzet: n.a.

Tervrajz, hallgatói rajz, fotó: T

Objektum: Típuserv, társasház alaprajzi kialakítása

Megnevezés: B

Helység: n.a.

Cím: n.a.

Hrsz: n.a.

Szerzőségi közlés: Kismarty-Lechner Jenő

Szignó: jobbra lent

Keltezés: s.a.

Hordozó: pausz

Technika: ceruza

Lépték: 1:50

Méret: 46x57 cm

Állapot: jó

Hagyaték: id. Kismarty-Lechner Jenő

Megjegyzés: 101529-101536-ig összetartozó anyag

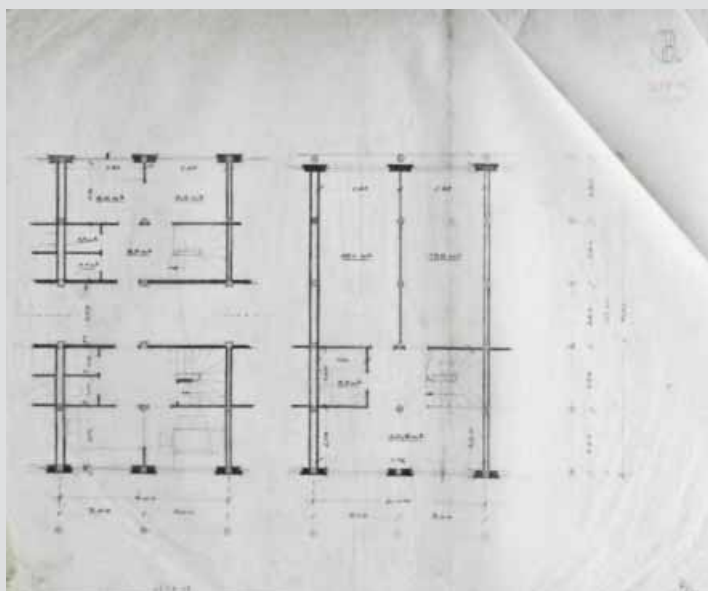
**Jelzet: 101533**

Eredeti jelzet: n.a.

Tervrajz, hallgatói rajz, fotó: T

Objektum: Típuserv, társasház alaprajzi kialakítása

Megnevezés: C

Helység: n.a.

Cím: n.a.

Hrsz: n.a.

Szerzőségi közlés: Kismarty-Lechner Jenő

Szignó: jobbra lent

Keltezés: s.a.

Hordozó: pausz

Technika: ceruza

Lépték: 1:50

Méret: 46x55 cm

Állapot: jó

Hagyaték: id. Kismarty-Lechner Jenő

Megjegyzés: 101529-101536-ig összetartozó anyag

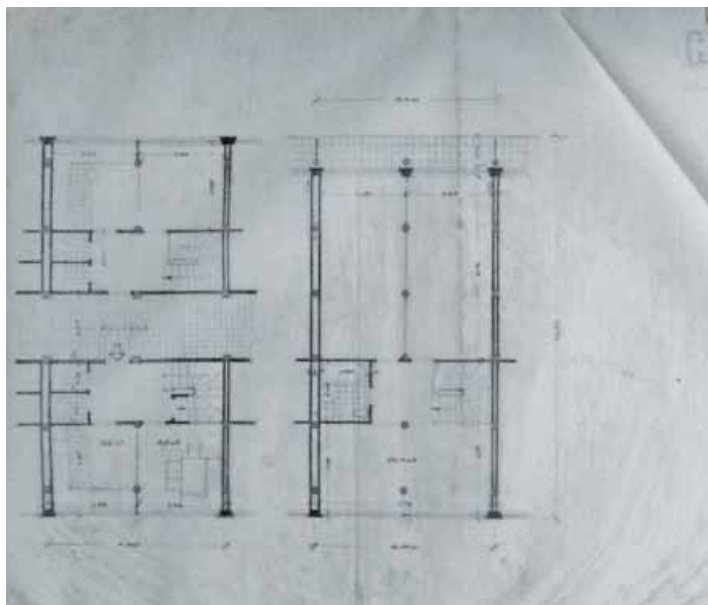

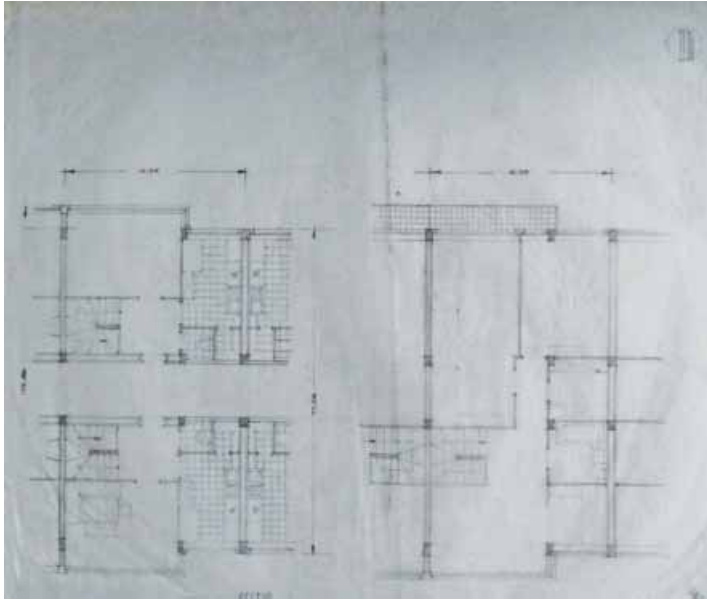

Jelzet: **101534**
 Eredeti jelzet: n.a.
 Tervrajz, hallgatói rajz, fotó: T
 Objektum: Típuserv, társasház alaprajzi kialakítása
 Megnevezés: D
 Helység: n.a.
 Cím: n.a.
 Hrsz: n.a.
 Szerzőségi közlés: Kismarty-Lechner Jenő
 Szignó: jobbra lent
 Keltezés: s.a.
 Hordozó: pausz
 Technika: ceruza
 Lépték: n.a.
 Méret: 44x55 cm
 Állapot: jó
 Hagyaték: id. Kismarty-Lechner Jenő
 Megjegyzés: 101529-101536-ig összetartozó anyag

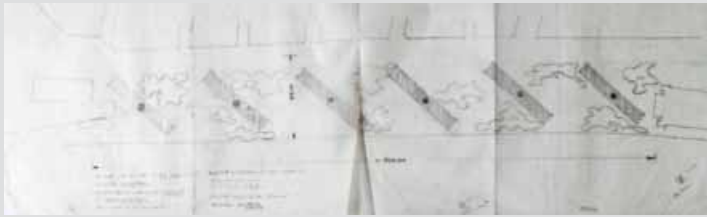

Jelzet: **101535**
 Eredeti jelzet: n.a.
 Tervrajz, hallgatói rajz, fotó: T
 Objektum: Típuserv, társasház beépítése
 Megnevezés: n.a.
 Helység: n.a.
 Cím: n.a.
 Hrsz: n.a.
 Szerzőségi közlés: [Kismarty-Lechner Jenő]
 Szignó:
 Keltezés: s.a.
 Hordozó: pausz
 Technika: ceruza
 Lépték: n.a.
 Méret: 41x108 cm
 Állapot: jó
 Hagyaték: id. Kismarty-Lechner Jenő
 Megjegyzés: 101529-101536-ig összetartozó anyag

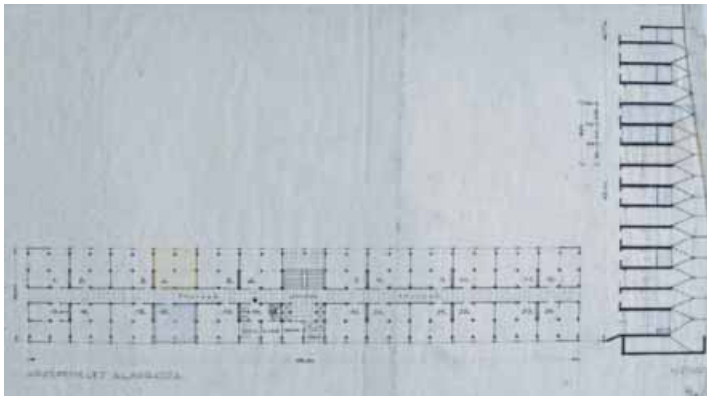

Jelzet: **101536**
 Eredeti jelzet: n.a.
 Tervrajz, hallgatói rajz, fotó: T
 Objektum: Típuserv, társasház alaprajza és metszete
 Megnevezés: n.a.
 Helység: n.a.
 Cím: n.a.
 Hrsz: n.a.
 Szerzőségi közlés: Kismarty-Lechner Jenő
 Szignó: jobbra lent
 Keltezés: s.a.
 Hordozó: pausz
 Technika: ceruza, tus
 Lépték: n.a.
 Méret: 29x52 cm
 Állapot: jó
 Hagyaték: id. Kismarty-Lechner Jenő
 Megjegyzés: 101529-101536-ig összetartozó anyag

Jelzet: **101537**

Eredeti jelzet: n.a.

Tervrajz, hallgatói rajz, fotó: T

Objektum: Pázmány Péter Egyetem Központi Épülete

Megnevezés: A M. Kir. Pázmány Péter Tud. Egyetem központi épületének átalakítása hossz és keresztmetszete

Helység: Budapest

Cím: n.a.

Hrsz: n.a.

Szerzőségi közlés: n.a.

Szignó: n.a.

Keltezés: s.a.

Hordozó: pausz

Technika: tus

Lépték: 1:100

Méret: 32x60 cm

Állapot: sérült

Hagyaték: Kismarty-Lechner Jenő

Megjegyzés: 101537-101590-ig és 101863-101869-ig

összetartozó anyag

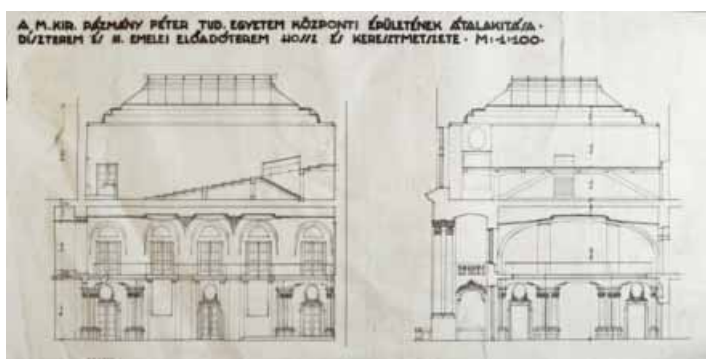

Jelzet: **101538**

Eredeti jelzet: n.a.

Tervrajz, hallgatói rajz, fotó: T

Objektum: Pázmány Péter Egyetem részletrajz

Megnevezés: A tudományegyetem átalakítása erkélyrács a díszteremben

Helység: Budapest

Cím: n.a.

Hrsz: n.a.

Szerzőségi közlés: Dr. Lechner Jenő

Szignó: jobbra lent

Keltezés: 1934.08.27.

Hordozó: pausz

Technika: tus

Lépték: 1:10

Méret: 73x94 cm

Állapot: sérült

Hagyaték: id. Kismarty-Lechner Jenő

Megjegyzés: 101537-101590-ig és 101863-101869-ig

összetartozó anyag

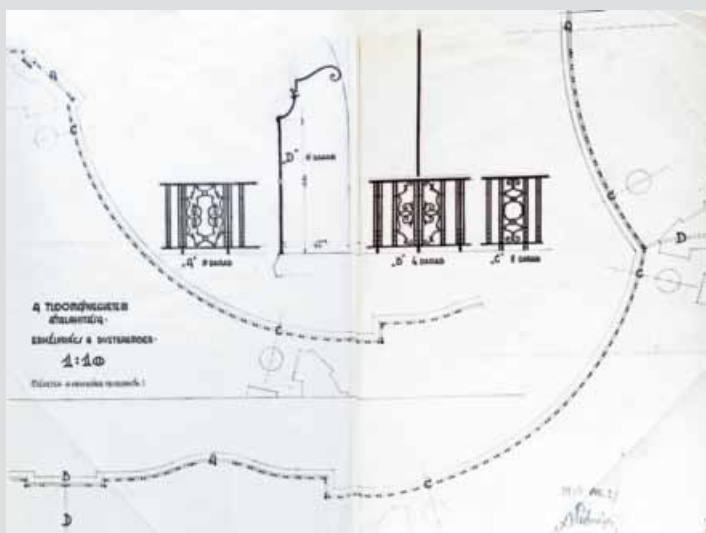

Jelzet: **101539**

Eredeti jelzet: n.a.

Tervrajz, hallgatói rajz, fotó: T

Objektum: Pázmány Péter Egyetem részletrajz

Megnevezés: n.a.

Helység: Budapest

Cím: n.a.

Hrsz: n.a.

Szerzőségi közlés: n.a.

Szignó: n.a.

Keltezés: s.a.

Hordozó: pausz

Technika: ceruza

Lépték: 1:20

Méret: 29x42 cm

Állapot: jó

Hagyaték: Kismarty-Lechner Jenő

Megjegyzés: 101537-101590-ig és 101863-101869-ig

összetartozó anyag



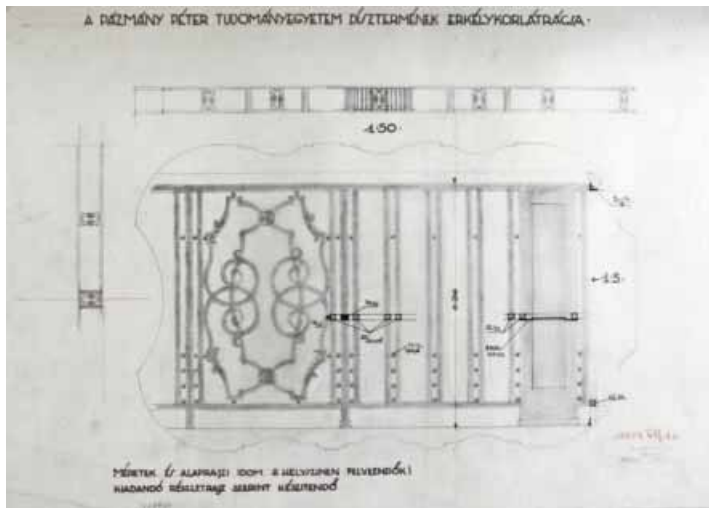

Jelzet: **101540**
 Eredeti jelzet: n.a.
 Tervrajz, hallgatói rajz, fotó: T
 Objektum: Pázmány Péter Egyetem részletrajz
 Megnevezés: A Pázmány Péter Tudományegyetem
 dísztermének erkélykorlátrácsa
 Helység: Budapest
 Cím: n.a.
 Hrsz: n.a.
 Szerzőségi közlés: [Dr. Lechner Jenő]
 Szignó: n.a.
 Keltezés: 1934.08.10.
 Hordozó: pausz
 Technika: ceruza, tus
 Lépték: 1:50
 Méret: 42x59 cm
 Állapot: jó
 Hagyaték: id. Kismarty-Lechner Jenő
 Megjegyzés: 101537-101590-ig és 101863-101869-ig
 összetartozó anyag

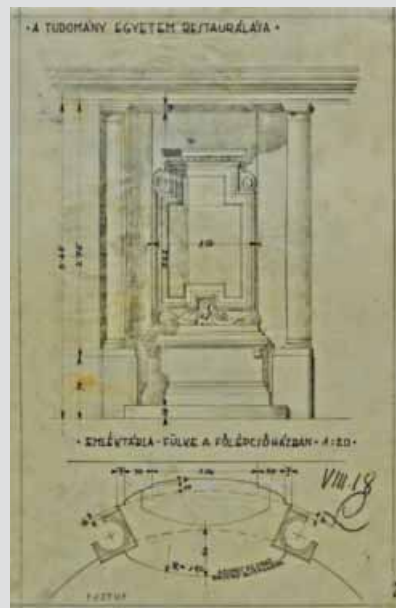

Jelzet: **101541**
 Eredeti jelzet: n.a.
 Tervrajz, hallgatói rajz, fotó: T
 Objektum: Pázmány Péter Egyetem részletrajz
 Megnevezés: A Tudomány Egyetem restaurálása
 emléktábla-fülke
 Helység: Budapest
 Cím: n.a.
 Hrsz: n.a.
 Szerzőségi közlés: [Dr. Lechner Jenő]
 Szignó: jobbra lent
 Keltezés: 1934.08.18.
 Hordozó: pausz
 Technika: ceruza, tus
 Lépték: 1:20
 Méret: 34x22 cm
 Állapot: jó
 Hagyaték: id. Kismarty-Lechner Jenő
 Megjegyzés: 101537-101590-ig és 101863-101869-ig
 összetartozó anyag

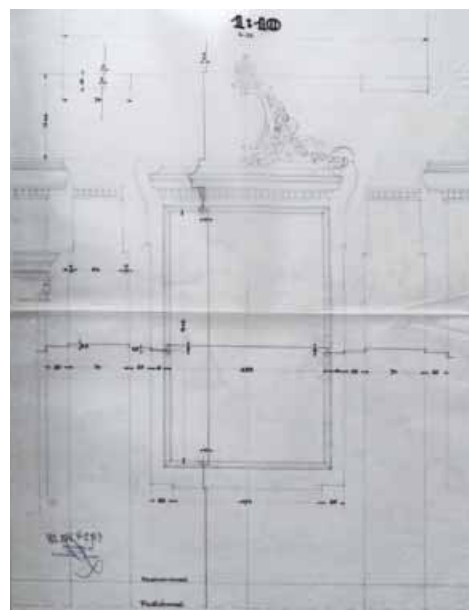

Jelzet: **101542**
 Eredeti jelzet: n.a.
 Tervrajz, hallgatói rajz, fotó: T
 Objektum: Pázmány Péter Egyetem részletrajz, ablak
 Megnevezés: n.a.
 Helység: Budapest
 Cím: n.a.
 Hrsz: n.a.
 Szerzőségi közlés: [Dr. Lechner Jenő]
 Szignó: hátoldalon
 Keltezés: 1934.08.28.
 Hordozó: pausz
 Technika: ceruza, tus
 Lépték: 1:10
 Méret: 71x54 cm
 Állapot: jó
 Hagyaték: id. Kismarty-Lechner Jenő
 Megjegyzés: 101537-101590-ig és 101863-101869-ig
 összetartozó anyag, Dr. Lechner jenő pecsétje

Jelzet: **101543**

Eredeti jelzet: n.a.

Tervrajz, hallgatói rajz, fotó: T

Objektum: Pázmány Péter Egyetem terem alaprajz

Megnevezés: n.a.

Helység: Budapest

Cím: n.a.

Hrsz: n.a.

Szerzőségi közlés: [Dr. Lechner Jenő]

Szignó: n.a.

Keltezés: s.a.

Hordozó: papír

Technika: ceruza, nyomat

Lépték: n.a.

Méret: 40x58 cm

Állapot: jó

Hagyaték: id. Kismarty-Lechner Jenő

Megjegyzés: 101537-101590-ig és 101863-101869-ig
összetartozó anyag

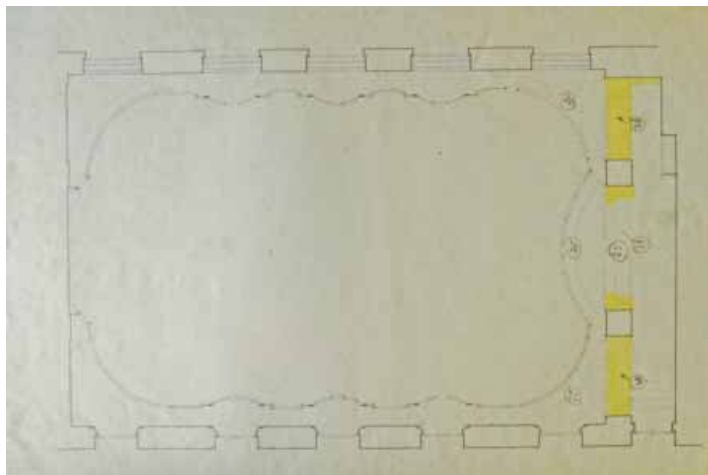

Jelzet: **101544**

Eredeti jelzet: n.a.

Tervrajz, hallgatói rajz, fotó: T

Objektum: Pázmány Péter Egyetem központi épület

Megnevezés: A M. Kir. Pázmány Péter Tudomány Egyetem

központi épületének átalakítási terve

Helység: Budapest

Cím: n.a.

Hrsz: n.a.

Szerzőségi közlés: [Dr. Lechner Jenő]

Szignó: n.a.

Keltezés: s.a.

Hordozó: papír

Technika: nyomat

Lépték: 1:100

Méret: 43x68 cm

Állapot: jó

Hagyaték: id. Kismarty-Lechner Jenő

Megjegyzés: 101537-101590-ig és 101863-101869-ig
összetartozó anyag

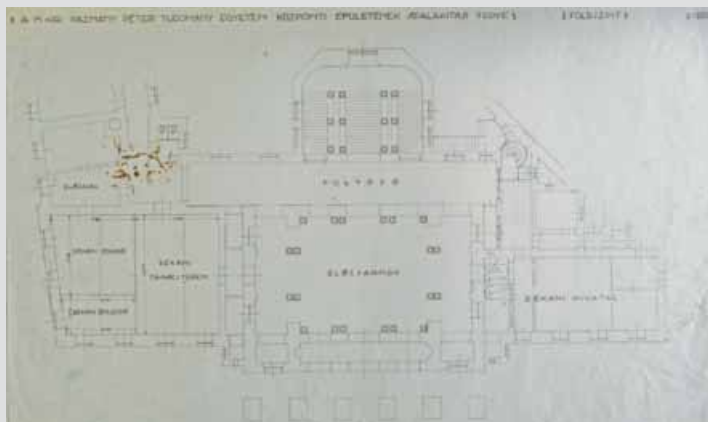

Jelzet: **101545**

Eredeti jelzet: n.a.

Tervrajz, hallgatói rajz, fotó: T

Objektum: Pázmány Péter Egyetem központi épület

Megnevezés: A M. Kir. Pázmány Péter Tudomány Egyetem

központi épületének átalakítási terve

Helység: Budapest

Cím: n.a.

Hrsz: n.a.

Szerzőségi közlés: [Dr. Lechner Jenő]

Szignó: n.a.

Keltezés: s.a.

Hordozó: papír

Technika: nyomat

Lépték: 1:100

Méret: 43x68 cm

Állapot: jó

Hagyaték: id. Kismarty-Lechner Jenő

Megjegyzés: 101537-101590-ig és 101863-101869-ig
összetartozó anyag

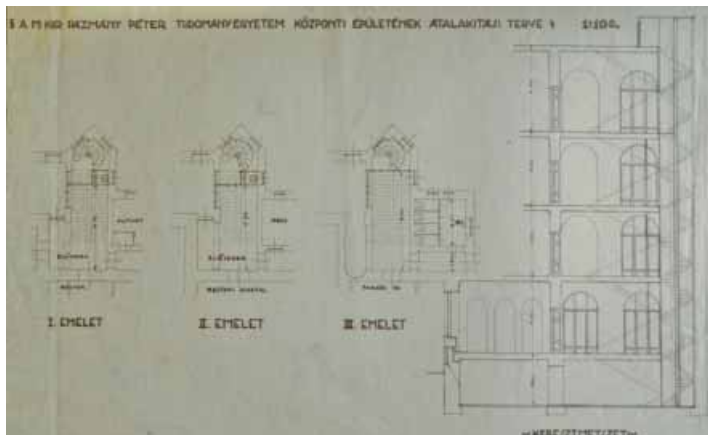

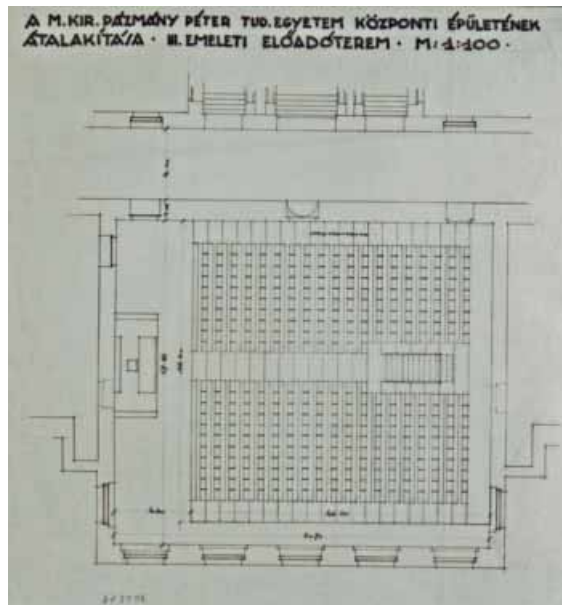

Jelzet: **101546**
 Eredeti jelzet: n.a.
 Tervrajz, hallgatói rajz, fotó: T
 Objektum: Pázmány Péter Egyetem központi épület
 Megnevezés: A M. Kir. Pázmány Péter Tud. Egyetem központi épületének átalakítása III. emeleti előadóterem
 Helység: Budapest
 Cím: n.a.
 Hrsz: n.a.
 Szerzőségi közlés: [Dr. Lechner Jenő]
 Szignó: n.a.
 Keltezés: s.a.
 Hordozó: pausz
 Technika: tus
 Lépték: 1:100
 Méret: 35x34 cm
 Állapot: jó
 Hagyaték: id. Kismarty-Lechner Jenő
 Megjegyzés: 101537-101590-ig és 101863-101869-ig összetartozó anyag

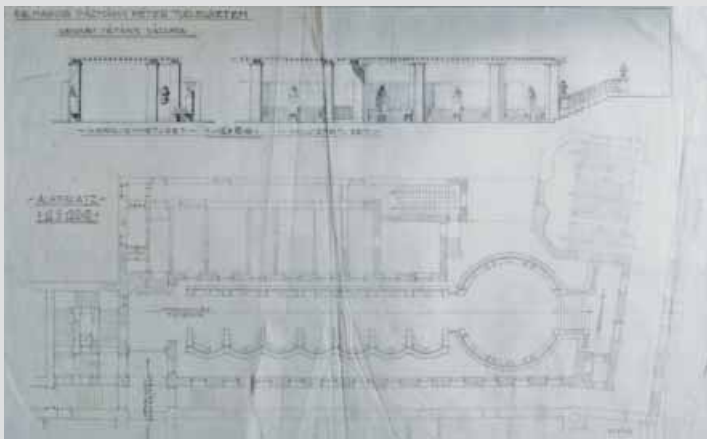

Jelzet: **101547**
 Eredeti jelzet: n.a.
 Tervrajz, hallgatói rajz, fotó: T
 Objektum: Pázmány Péter Egyetem
 Megnevezés: A M. Kir. Pázmány Péter Tud. Egyetem udvari sétány vázlatja
 Helység: Budapest
 Cím: n.a.
 Hrsz: n.a.
 Szerzőségi közlés: [Dr. Lechner Jenő]
 Szignó: n.a.
 Keltezés: s.a.
 Hordozó: pausz
 Technika: ceruza
 Lépték: 1:100
 Méret: 47x74 cm
 Állapot: sérült
 Hagyaték: id. Kismarty-Lechner Jenő
 Megjegyzés: 101537-101590-ig és 101863-101869-ig összetartozó anyag



Jelzet: **101548**
 Eredeti jelzet: n.a.
 Tervrajz, hallgatói rajz, fotó: T
 Objektum: Pázmány Péter Egyetem részletrajza
 Megnevezés: n.a.
 Helység: Budapest
 Cím: n.a.
 Hrsz: n.a.
 Szerzőségi közlés: [Dr. Lechner Jenő]
 Szignó: n.a.
 Keltezés: s.a.
 Hordozó: pausz
 Technika: ceruza
 Lépték: n.a.
 Méret: 52x72 cm
 Állapot: jó
 Hagyaték: id. Kismarty-Lechner Jenő
 Megjegyzés: 101537-101590-ig és 101863-101869-ig összetartozó anyag

Jelzet: **101549**

Eredeti jelzet: n.a.

Tervrajz, hallgatói rajz, fotó: T

Objektum: Pázmány Péter Egyetem részletrajza vaskapu terve

Megnevezés: A Pázmány Péter Tud. egyetem restaurálása,

vaskapu

Helység: Budapest

Cím: n.a.

Hrsz: n.a.

Szerzőségi közlés: [Dr. Lechner Jenő]

Szignó: n.a.

Keltezés: 1933.07.22.

Hordozó: pausz

Technika: tus

Lépték: 1:20

Méret: 34x48 cm

Állapot: jó

Hagyaték: id. Kismarty-Lechner Jenő

Megjegyzés: 101537-101590-ig és 101863-101869-ig

összetartozó anyag

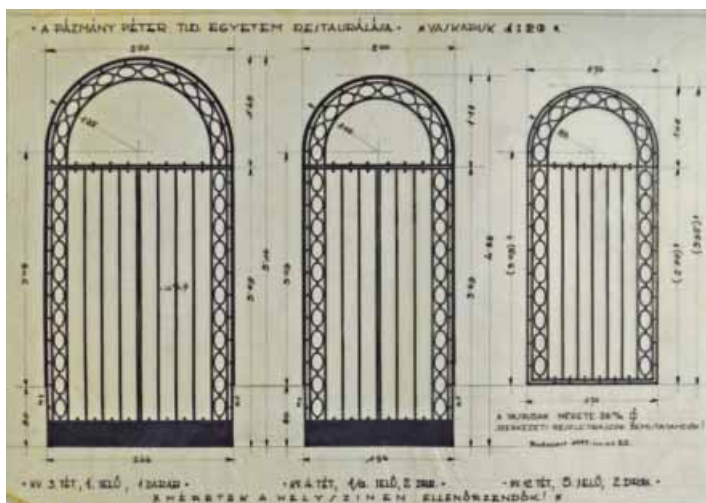

Jelzet: **101550**

Eredeti jelzet: n.a.

Tervrajz, hallgatói rajz, fotó: T

Objektum: Pázmány Péter Egyetem központi épület III.

emeleti alaprajza

Megnevezés: n.a.

Helység: Budapest

Cím: n.a.

Hrsz: n.a.

Szerzőségi közlés: [Dr. Lechner Jenő]

Szignó: n.a.

Keltezés: s.a.

Hordozó: pausz

Technika: tus, ceruza

Lépték: 1:100

Méret: 43x67 cm

Állapot: sérült

Hagyaték: id. Kismarty-Lechner Jenő

Megjegyzés: 101537-101590-ig és 101863-101869-ig

összetartozó anyag

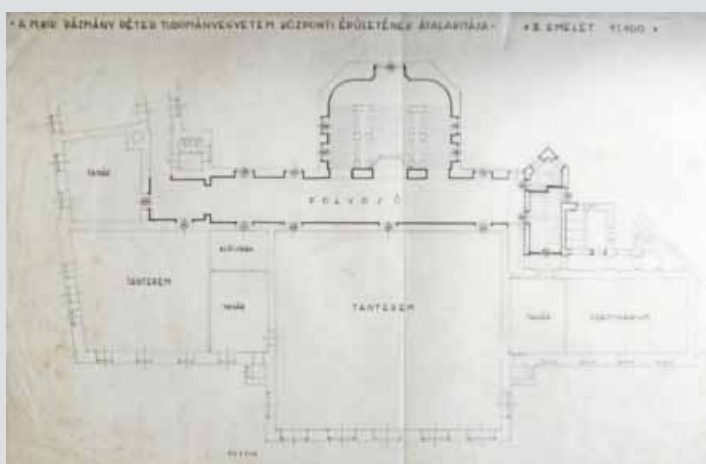

Jelzet: **101551**

Eredeti jelzet: n.a.

Tervrajz, hallgatói rajz, fotó: T

Objektum: Pázmány Péter Egyetem részletrajza

Megnevezés: n.a.

Helység: Budapest

Cím: n.a.

Hrsz: n.a.

Szerzőségi közlés: [Dr. Lechner Jenő]

Szignó: n.a.

Keltezés: s.a.

Hordozó: pausz

Technika: ceruza

Lépték: n.a.

Méret: 27x42 cm

Állapot: jó

Hagyaték: id. Kismarty-Lechner Jenő

Megjegyzés: 101537-101590-ig és 101863-101869-ig

összetartozó anyag

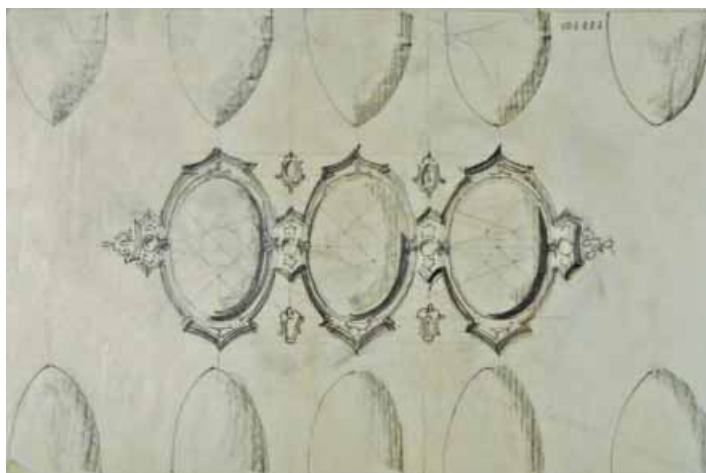

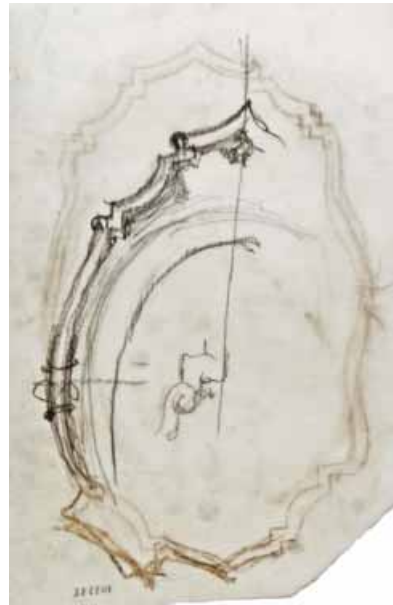

Jelzet: **101552**
 Eredeti jelzet: n.a.
 Tervrajz, hallgatói rajz, fotó: T
 Objektum: Pázmány Péter Egyetem részletrajza
 Megnevezés: n.a.
 Helység: Budapest
 Cím: n.a.
 Hrsz: n.a.
 Szerzőségi közlés: [Dr. Lechner Jenő]
 Szignó: n.a.
 Keltezés: s.a.
 Hordozó: pausz
 Technika: ceruza
 Lépték: n.a.
 Méret: 27x40 cm
 Állapot: jó
 Hagyaték: id. Kismarty-Lechner Jenő
 Megjegyzés: 101537-101590-ig és 101863-101869-ig
 összetartozó anyag

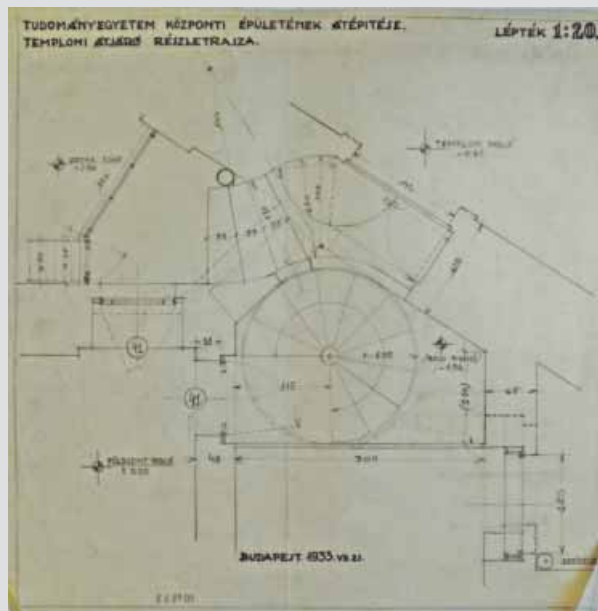

Jelzet: **101553**
 Eredeti jelzet: n.a.
 Tervrajz, hallgatói rajz, fotó: T
 Objektum: Pázmány Péter Egyetem részletrajza, templom átjáró
 Megnevezés: Tudományegyetem központi épületének átépítése templom átjáró részletrajza
 Helység: Budapest
 Cím: n.a.
 Hrsz: n.a.
 Szerzőségi közlés: [Dr. Lechner Jenő]
 Szignó: n.a.
 Keltezés: 1933.07.21.
 Hordozó: pausz
 Technika: ceruza
 Lépték: 1:20
 Méret: 36x37 cm
 Állapot: jó
 Hagyaték: id. Kismarty-Lechner Jenő
 Megjegyzés: 101537-101590-ig és 101863-101869-ig
 összetartozó anyag

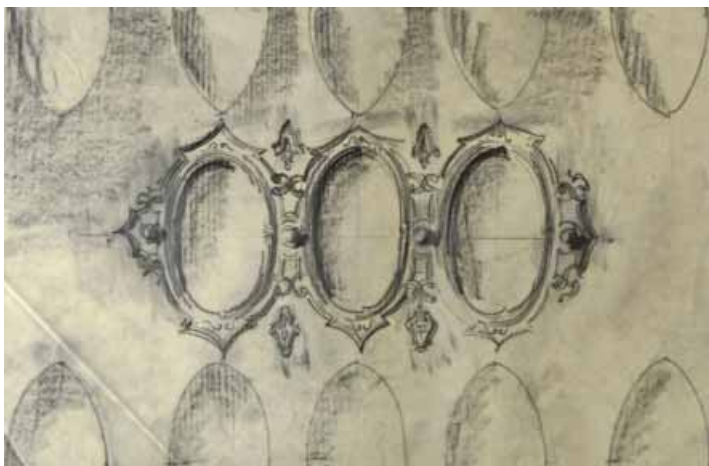

Jelzet: **101554**
 Eredeti jelzet: n.a.
 Tervrajz, hallgatói rajz, fotó: T
 Objektum: Pázmány Péter Egyetem részletrajza
 Megnevezés: n.a.
 Helység: Budapest
 Cím: n.a.
 Hrsz: n.a.
 Szerzőségi közlés: [Dr. Lechner Jenő]
 Szignó: n.a.
 Keltezés: s.a.
 Hordozó: pausz
 Technika: ceruza
 Lépték: n.a.
 Méret: 28x42 cm
 Állapot: jó
 Hagyaték: id. Kismarty-Lechner Jenő
 Megjegyzés: 101537-101590-ig és 101863-101869-ig
 összetartozó anyag

Jelzet: **101555**

Eredeti jelzet: n.a.

Tervrajz, hallgatói rajz, fotó: T

Objektum: Pázmány Péter Egyetem részletrajza

Megnevezés: n.a.

Helység: Budapest

Cím: n.a.

Hrsz: n.a.

Szerzőségi közlés: [Dr. Lechner Jenő]

Szignó: n.a.

Keltezés: s.a.

Hordozó: pausz

Technika: ceruza

Lépték: n.a.

Méret: 36x48 cm

Állapot: jó

Hagyaték: id. Kismarty-Lechner Jenő

Megjegyzés: 101537-101590-ig és 101863-101869-ig
összetartozó anyag

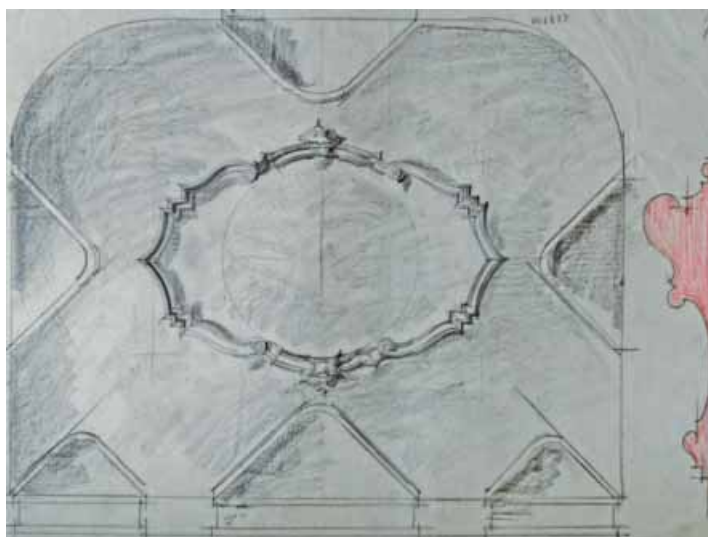

Jelzet: **101556**

Eredeti jelzet: n.a.

Tervrajz, hallgatói rajz, fotó: T

Objektum: Pázmány Péter Egyetem részletrajza

Megnevezés: n.a.

Helység: Budapest

Cím: n.a.

Hrsz: n.a.

Szerzőségi közlés: [Dr. Lechner Jenő]

Szignó: n.a.

Keltezés: s.a.

Hordozó: pausz

Technika: ceruza

Lépték: n.a.

Méret: 22x29 cm

Állapot: jó

Hagyaték: id. Kismarty-Lechner Jenő

Megjegyzés: 101537-101590-ig és 101863-101869-ig
összetartozó anyag

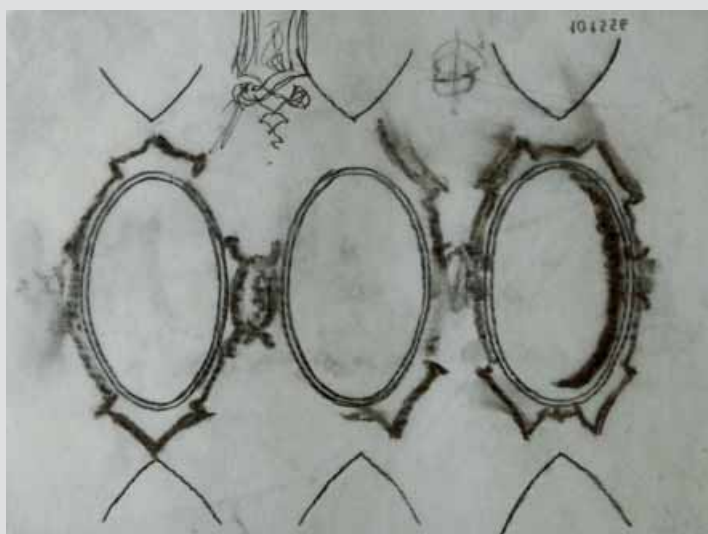

Jelzet: **101557**

Eredeti jelzet: n.a.

Tervrajz, hallgatói rajz, fotó: T

Objektum: Pázmány Péter Egyetem
részletrajza

Megnevezés: n.a.

Helység: Budapest

Cím: n.a.

Hrsz: n.a.

Szerzőségi közlés: [Dr. Lechner Jenő]

Szignó: n.a.

Keltezés: s.a.

Hordozó: pausz

Technika: ceruza

Lépték: n.a.

Méret: 27x37 cm

Állapot: jó

Hagyaték: id. Kismarty-Lechner Jenő

Megjegyzés: 101537-101590-ig és 101863-101869-ig
összetartozó anyag

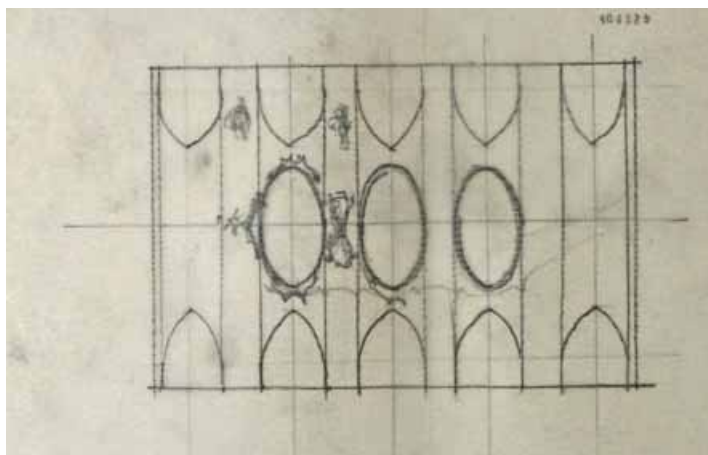

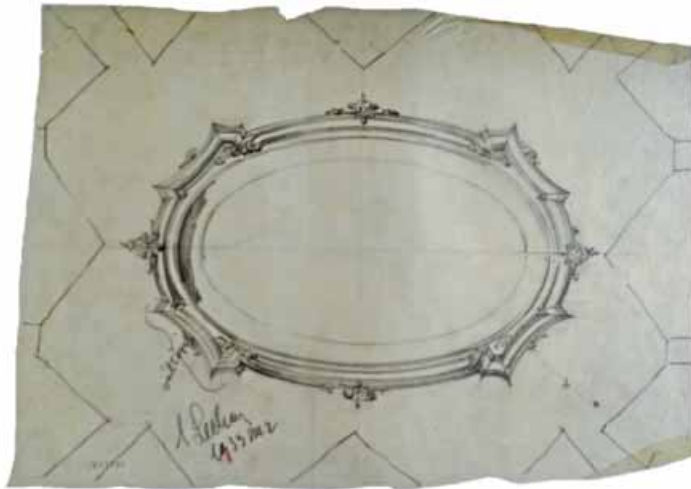

Jelzet: **101558**
 Eredeti jelzet: n.a.
 Tervrajz, hallgatói rajz, fotó: T
 Objektum: Pázmány Péter Egyetem részletrajza
 Megnevezés: n.a.
 Helység: Budapest
 Cím: n.a.
 Hrsz: n.a.
 Szerzőségi közlés: Dr. Lechner Jenő
 Szignó: jobbra lent
 Keltezés: 1933.08.02.
 Hordozó: pausz
 Technika: ceruza
 Lépték: n.a.
 Méret: 37x53 cm
 Állapot: jó
 Hagyaték: id. Kismarty-Lechner Jenő
 Megjegyzés: 101537-101590-ig és 101863-101869-ig
 összetartozó anyag

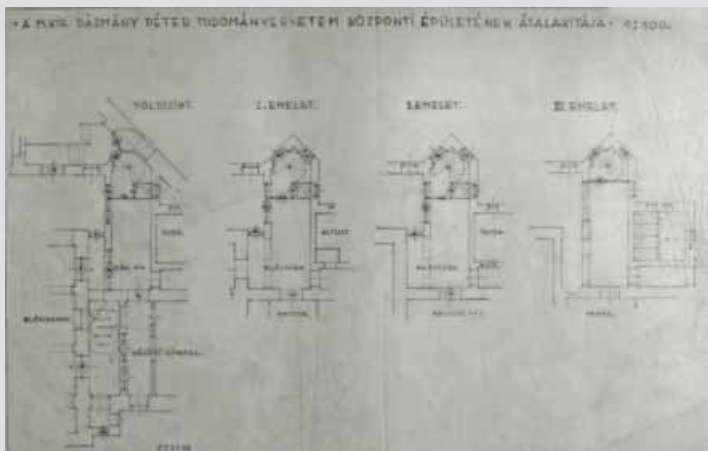

Jelzet: **101559**
 Eredeti jelzet: n.a.
 Tervrajz, hallgatói rajz, fotó: T
 Objektum: Pázmány Péter Egyetem
 Megnevezés: A M. Kir. Pázmány Péter
 Tudományegyetem központi épületének átalakítása
 Helység: Budapest
 Cím: n.a.
 Hrsz: n.a.
 Szerzőségi közlés: [Dr. Lechner Jenő]
 Szignó: n.a.
 Keltezés: s.a.
 Hordozó: pausz
 Technika: ceruza
 Lépték: 1:100
 Méret: 34x54 cm
 Állapot: jó
 Hagyaték: id. Kismarty-Lechner Jenő
 Megjegyzés: 101537-101590-ig és 101863-101869-ig
 összetartozó anyag

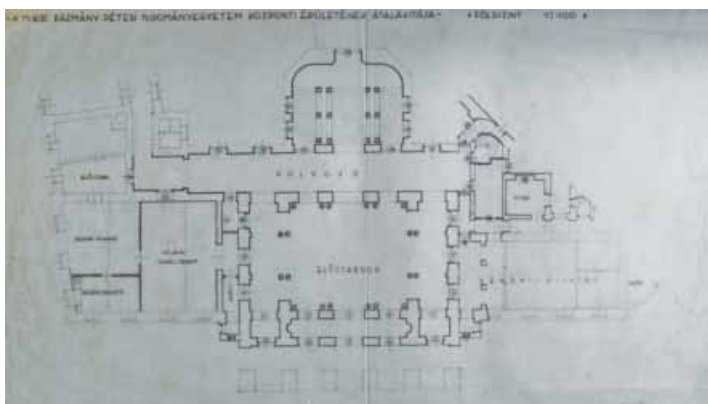

Jelzet: **101560**
 Eredeti jelzet: n.a.
 Tervrajz, hallgatói rajz, fotó: T
 Objektum: Pázmány Péter Egyetem
 Megnevezés: A M. Kir. Pázmány Péter Tudományegyetem
 központi épületének átalakítása, földszint
 Helység: Budapest
 Cím: n.a.
 Hrsz: n.a.
 Szerzőségi közlés: [Dr. Lechner Jenő]
 Szignó: n.a.
 Keltezés: s.a.
 Hordozó: pausz
 Technika: ceruza, tus
 Lépték: 1:100
 Méret: 43x68 cm
 Állapot: jó
 Hagyaték: id. Kismarty-Lechner Jenő
 Megjegyzés: 101537-101590-ig és 101863-101869-ig
 összetartozó anyag

Jelzet: **101561**

Eredeti jelzet: n.a.

Tervrajz, hallgatói rajz, fotó: T

Objektum: Pázmány Péter Egyetem központi épület

Megnevezés: A M. Kir. Pázmány Péter Tudományegyetem központi épületének átalakítási terve

Helység: Budapest

Cím: n.a.

Hrsz: n.a.

Szerzőségi közlés: [Dr. Lechner Jenő]

Szignó: n.a.

Keltezés: s.a.

Hordozó: pausz

Technika: tus

Lépték: 1:100

Méret: 36x57cm

Állapot: jó

Hagyaték: id. Kismarty-Lechner Jenő

Megjegyzés: 101537-101590-ig és 101863-101869-ig összetartozó anyag

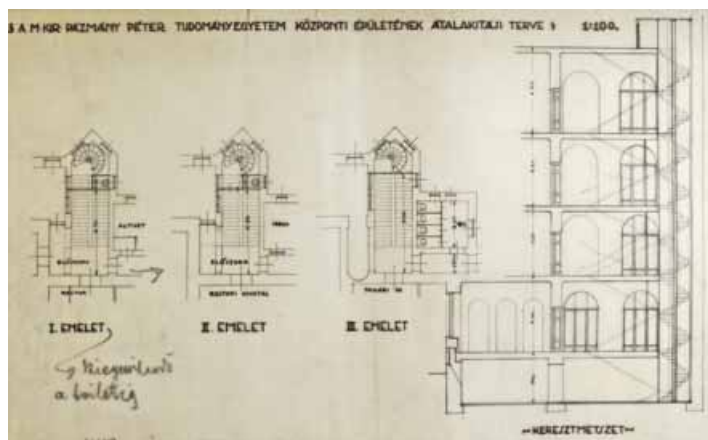

Jelzet: **101562**

Eredeti jelzet: n.a.

Tervrajz, hallgatói rajz, fotó: T

Objektum: Pázmány Péter Egyetem

Megnevezés: A M. Kir. Pázmány Péter Tudományegyetem központi épületének átalakítása, I. emelet

Helység: Budapest

Cím: n.a.

Hrsz: n.a.

Szerzőségi közlés: [Dr. Lechner Jenő]

Szignó: n.a.

Keltezés: s.a.

Hordozó: pausz

Technika: tus, ceruza

Lépték: 1:100

Méret: 43x75 cm

Állapot: sérült

Hagyaték: id. Kismarty-Lechner Jenő

Megjegyzés: 101537-101590-ig és 101863-101869-ig összetartozó anyag

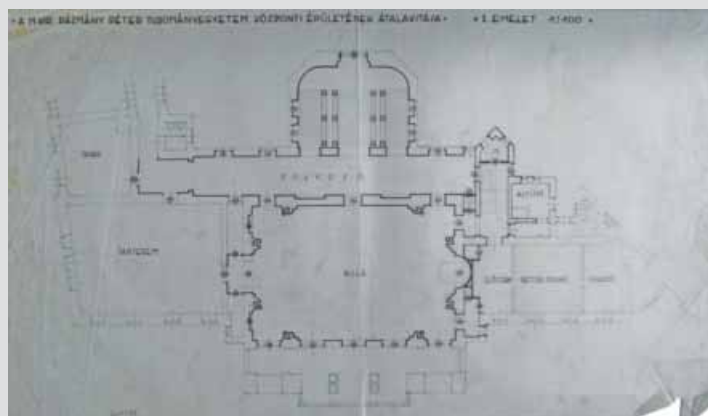

Jelzet: **101563**

Eredeti jelzet: n.a.

Tervrajz, hallgatói rajz, fotó: T

Objektum: Pázmány Péter Egyetem

Megnevezés: A M. Kir. Pázmány Péter Tudományegyetem központi épületének átalakítása, II. emelet

Helység: Budapest

Cím: n.a.

Hrsz: n.a.

Szerzőségi közlés: [Dr. Lechner Jenő]

Szignó: n.a.

Keltezés: s.a.

Hordozó: pausz

Technika: tus, ceruza

Lépték: 1:100

Méret: 43x68 cm

Állapot: jó

Hagyaték: id. Kismarty-Lechner Jenő

Megjegyzés: 101537-101590-ig és 101863-101869-ig összetartozó anyag

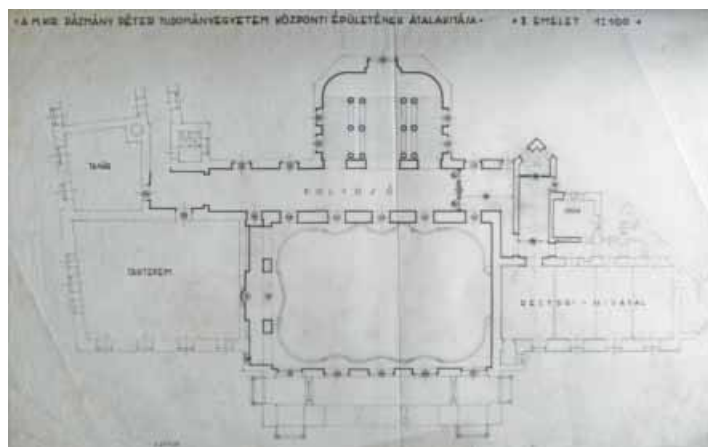

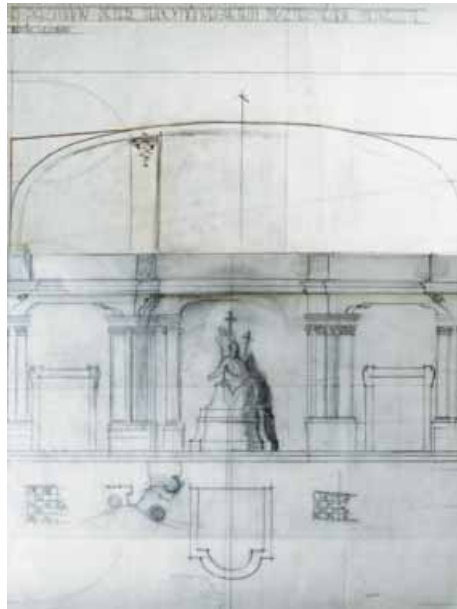

Jelzet: **101564**
 Eredeti jelzet: n.a.
 Tervrajz, hallgatói rajz, fotó: T
 Objektum: Pázmány Péter Egyetem
 Megnevezés: A Pázmány Péter Tudományegyetem
 dísztermének mennyezete
 Helység: Budapest
 Cím: n.a.
 Hrsz: n.a.
 Szerzőségi közlés: [Dr. Lechner Jenő]
 Szignó: n.a.
 Keltezés: s.a.
 Hordozó: pausz
 Technika: ceruza
 Lépték: 1:20
 Méret: 89x71 cm
 Állapot: jó
 Hagyaték: id. Kismarty-Lechner Jenő
 Megjegyzés: 101537-101590-ig és 101863-101869-ig
 összetartozó anyag



Jelzet: **101565**
 Eredeti jelzet: n.a.
 Tervrajz, hallgatói rajz, fotó: T
 Objektum: Pázmány Péter Egyetem
 Megnevezés: n.a.
 Helység: Budapest
 Cím: n.a.
 Hrsz: n.a.
 Szerzőségi közlés: [Dr. Lechner Jenő]
 Szignó: n.a.
 Keltezés: s.a.
 Hordozó: pausz
 Technika: ceruza
 Lépték: n.a.
 Méret: 58x29 cm
 Állapot: jó
 Hagyaték: id. Kismarty-Lechner Jenő
 Megjegyzés: 101537-101590-ig és 101863-101869-ig
 összetartozó anyag



Jelzet: **101566**
 Eredeti jelzet: n.a.
 Tervrajz, hallgatói rajz, fotó: T
 Objektum: Pázmány Péter Egyetem részletrajza
 Megnevezés: n.a.
 Helység: Budapest
 Cím: n.a.
 Hrsz: n.a.
 Szerzőségi közlés: [Dr. Lechner Jenő]
 Szignó: n.a.
 Keltezés: s.a.
 Hordozó: pausz
 Technika: ceruza
 Lépték: n.a.
 Méret: 52x29 cm
 Állapot: jó
 Hagyaték: id. Kismarty-Lechner Jenő
 Megjegyzés: 101537-101590-ig és 101863-101869-ig
 összetartozó anyag

Jelzet: **101567**

Eredeti jelzet: n.a.

Tervrajz, hallgatói rajz, fotó: T

Objektum: Pázmány Péter Egyetem részletrajza

Megnevezés: n.a.

Helység: Budapest

Cím: n.a.

Hrsz: n.a.

Szerzőségi közlés: [Dr. Lechner Jenő]

Szignó: n.a.

Keltezés: s.a.

Hordozó: pausz

Technika: ceruza

Lépték: n.a.

Méret: 54x29 cm

Állapot: jó

Hagyaték: id. Kismarty-Lechner Jenő

Megjegyzés: 101537-101590-ig és 101863-101869-ig
összetartozó anyag



Jelzet: **101568**

Eredeti jelzet: n.a.

Tervrajz, hallgatói rajz, fotó: T

Objektum: Pázmány Péter Egyetem részletrajza

Megnevezés: n.a.

Helység: Budapest

Cím: n.a.

Hrsz: n.a.

Szerzőségi közlés: [Dr. Lechner Jenő]

Szignó: n.a.

Keltezés: s.a.

Hordozó: pausz

Technika: ceruza

Lépték: n.a.

Méret: 56x29 cm

Állapot: jó

Hagyaték: id. Kismarty-Lechner Jenő

Megjegyzés: 101537-101590-ig és 101863-101869-ig
összetartozó anyag



Jelzet: **101569**

Eredeti jelzet: n.a.

Tervrajz, hallgatói rajz, fotó: T

Objektum: Pázmány Péter Egyetem részletrajza

Megnevezés: n.a.

Helység: Budapest

Cím: n.a.

Hrsz: n.a.

Szerzőségi közlés: [Dr. Lechner Jenő]

Szignó: n.a.

Keltezés: s.a.

Hordozó: pausz

Technika: ceruza

Lépték: n.a.

Méret: 38x29 cm

Állapot: jó

Hagyaték: id. Kismarty-Lechner Jenő

Megjegyzés: 101537-101590-ig és 101863-101869-ig
összetartozó anyag





Jelzet: **101570**
 Eredeti jelzet: n.a.
 Tervrajz, hallgatói rajz, fotó: T
 Objektum: Pázmány Péter Egyetem részletrajza
 Megnevezés: n.a.
 Helység: Budapest
 Cím: n.a.
 Hrsz: n.a.
 Szerzőségi közlés: [Dr. Lechner Jenő]
 Szignó: n.a.
 Keltezés: s.a.
 Hordozó: pausz
 Technika: ceruza
 Lépték: n.a.
 Méret: 32x66 cm
 Állapot: jó
 Hagyaték: id. Kismarty-Lechner Jenő
 Megjegyzés: 101537-101590-ig és 101863-101869-ig
 összetartozó anyag



Jelzet: **101571**
 Eredeti jelzet: n.a.
 Tervrajz, hallgatói rajz, fotó: T
 Objektum: Pázmány Péter Egyetem részletrajza
 Megnevezés: n.a.
 Helység: Budapest
 Cím: n.a.
 Hrsz: n.a.
 Szerzőségi közlés: [Dr. Lechner Jenő]
 Szignó: n.a.
 Keltezés: s.a.
 Hordozó: pausz
 Technika: ceruza
 Lépték: n.a.
 Méret: 41x24 cm
 Állapot: jó
 Hagyaték: id. Kismarty-Lechner Jenő
 Megjegyzés: 101537-101590-ig és 101863-101869-ig
 összetartozó anyag



Jelzet: **101572**
 Eredeti jelzet: n.a.
 Tervrajz, hallgatói rajz, fotó: T
 Objektum: Pázmány Péter Egyetem részletrajza
 Megnevezés: n.a.
 Helység: Budapest
 Cím: n.a.
 Hrsz: n.a.
 Szerzőségi közlés: [Dr. Lechner Jenő]
 Szignó: n.a.
 Keltezés: s.a.
 Hordozó: pausz
 Technika: ceruza
 Lépték: n.a.
 Méret: 64x80 cm
 Állapot: jó
 Hagyaték: id. Kismarty-Lechner Jenő
 Megjegyzés: 101537-101590-ig és 101863-101869-ig
 összetartozó anyag

**Jelzet: 101573**

Eredeti jelzet: n.a.

Tervrajz, hallgatói rajz, fotó: T

Objektum: Pázmány Péter Egyetem részletrajza, ajtó

Megnevezés: n.a.

Helység: Budapest

Cím: n.a.

Hrsz: n.a.

Szerzőségi közlés: [Dr. Lechner Jenő]

Szignó: n.a.

Keltezés: s.a.

Hordozó: pausz

Technika: ceruza

Lépték: 1:20

Méret: 38x29 cm

Állapot: jó

Hagyaték: id. Kismarty-Lechner Jenő

Megjegyzés: 101537-101590-ig és 101863-101869-ig összetartozó anyag

**Jelzet: 101574**

Eredeti jelzet: n.a.

Tervrajz, hallgatói rajz, fotó: T

Objektum: Pázmány Péter Egyetem részletrajza

Megnevezés: n.a.

Helység: Budapest

Cím: n.a.

Hrsz: n.a.

Szerzőségi közlés: [Dr. Lechner Jenő]

Szignó: n.a.

Keltezés: s.a.

Hordozó: pausz

Technika: ceruza, tus

Lépték: n.a.

Méret: 38x58 cm

Állapot: jó

Hagyaték: id. Kismarty-Lechner Jenő

Megjegyzés: 101537-101590-ig és 101863-101869-ig összetartozó anyag

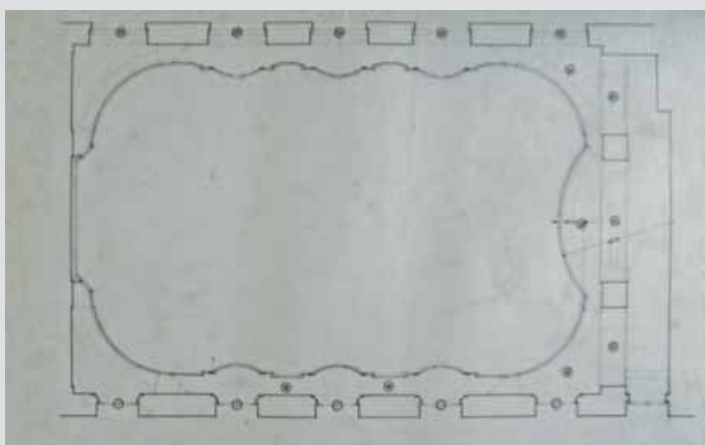
**Jelzet: 101575**

Eredeti jelzet: n.a.

Tervrajz, hallgatói rajz, fotó: T

Objektum: Pázmány Péter Egyetem metszet

Megnevezés: n.a.

Helység: Budapest

Cím: n.a.

Hrsz: n.a.

Szerzőségi közlés: [Dr. Lechner Jenő]

Szignó: n.a.

Keltezés: s.a.

Hordozó: pausz

Technika: ceruza, tus

Lépték: n.a.

Méret: 29x38 cm

Állapot: jó

Hagyaték: id. Kismarty-Lechner Jenő

Megjegyzés: 101537-101590-ig és 101863-101869-ig összetartozó anyag

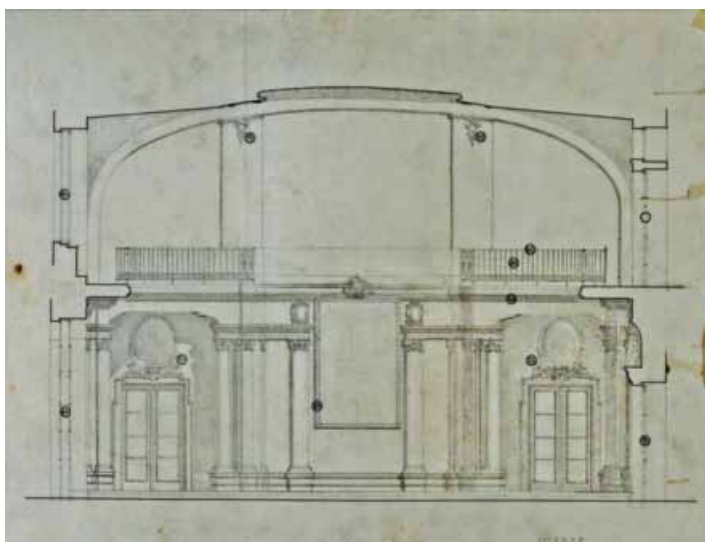

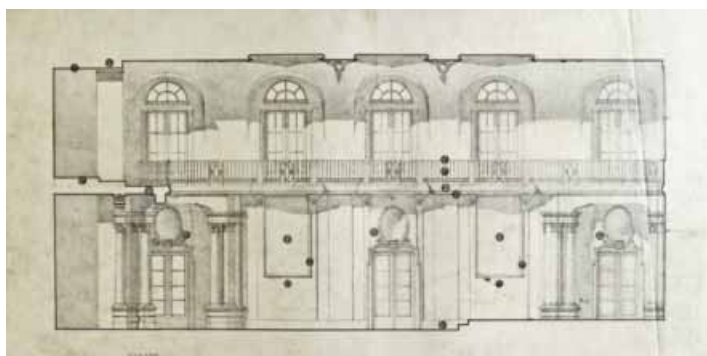

Jelzet: **101576**
 Eredeti jelzet: n.a.
 Tervrajz, hallgatói rajz, fotó: T
 Objektum: Pázmány Péter Egyetem metszet
 Megnevezés: n.a.
 Helység: Budapest
 Cím: n.a.
 Hrsz: n.a.
 Szerzőségi közlés: [Dr. Lechner Jenő]
 Szignó: n.a.
 Keltezés: s.a.
 Hordozó: pausz
 Technika: ceruza, tus
 Lépték: n.a.
 Méret: 29x56 cm
 Állapot: jó
 Hagyaték: id. Kismarty-Lechner Jenő
 Megjegyzés: 101537-101590-ig és 101863-101869-ig
 összetartozó anyag

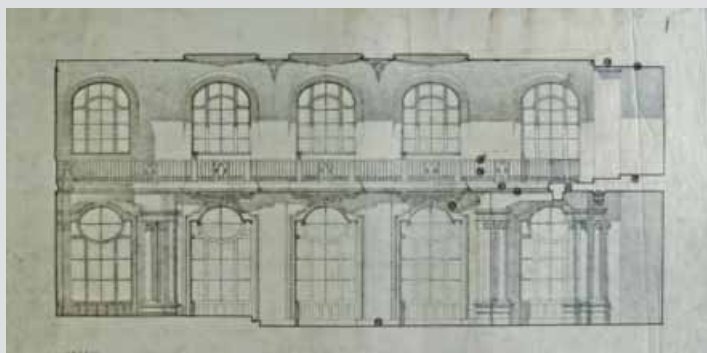

Jelzet: **101577**
 Eredeti jelzet: n.a.
 Tervrajz, hallgatói rajz, fotó: T
 Objektum: Pázmány Péter Egyetem metszet
 Megnevezés: n.a.
 Helység: Budapest
 Cím: n.a.
 Hrsz: n.a.
 Szerzőségi közlés: [Dr. Lechner Jenő]
 Szignó: n.a.
 Keltezés: s.a.
 Hordozó: pausz
 Technika: ceruza, tus
 Lépték: n.a.
 Méret: 29x56 cm
 Állapot: jó
 Hagyaték: id. Kismarty-Lechner Jenő
 Megjegyzés: 101537-101590-ig és 101863-101869-ig
 összetartozó anyag



Jelzet: **101578**
 Eredeti jelzet: n.a.
 Tervrajz, hallgatói rajz, fotó: T
 Objektum: Pázmány Péter Egyetem részletra
 Megnevezés: Vázlat a Pázmány emlékműnek az előcsarnokban való elhelyezéséhez
 Helység: Budapest
 Cím: n.a.
 Hrsz: n.a.
 Szerzőségi közlés: [Dr. Lechner Jenő]
 Szignó: n.a.
 Keltezés: s.a.
 Hordozó: pausz
 Technika: ceruza, tus
 Lépték: 1:50
 Méret: 36x30 cm
 Állapot: jó
 Hagyaték: id. Kismarty-Lechner Jenő
 Megjegyzés: 101537-101590-ig és 101863-101869-ig
 összetartozó anyag



Jelzet: **101579**

Eredeti jelzet: n.a.

Tervrajz, hallgatói rajz, fotó: T

Objektum: Pázmány Péter Egyetem díszterem kialakítása

Megnevezés: A M. Kir. Pázmány Péter Tud. egyetem központi épületének átalakítása díszterem

Helység: Budapest

Cím: n.a.

Hrsz: n.a.

Szerzőségi közlés: [Dr. Lechner Jenő]

Szignó: n.a.

Keltezés: s.a.

Hordozó: pausz

Technika: tus

Lépték: 1:100

Méret: 36x69 cm

Állapot: jó

Hagyaték: id. Kismarty-Lechner Jenő

Megjegyzés: 101537-101590-ig és 101863-101869-ig összetartozó anyag

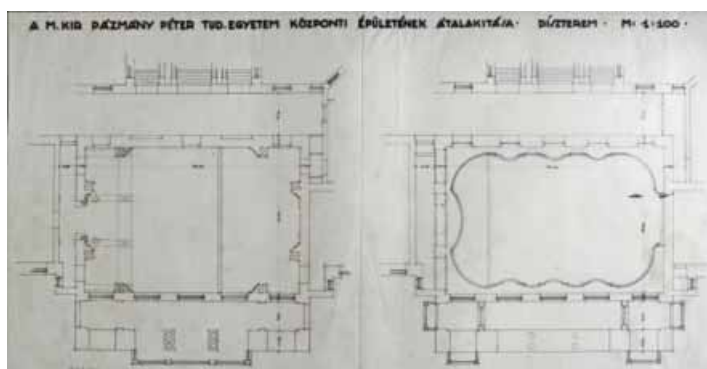

Jelzet: **101580**

Eredeti jelzet: n.a.

Tervrajz, hallgatói rajz, fotó: T

Objektum: Pázmány Péter Egyetem részletrajza

Megnevezés: n.a.

Helység: Budapest

Cím: n.a.

Hrsz: n.a.

Szerzőségi közlés: [Dr. Lechner Jenő]

Szignó: n.a.

Keltezés: s.a.

Hordozó: papír

Technika: nyomtat

Lépték: n.a.

Méret: 41x50 cm

Állapot: jó

Hagyaték: id. Kismarty-Lechner Jenő

Megjegyzés: 101537-101590-ig és 101863-101869-ig összetartozó anyag

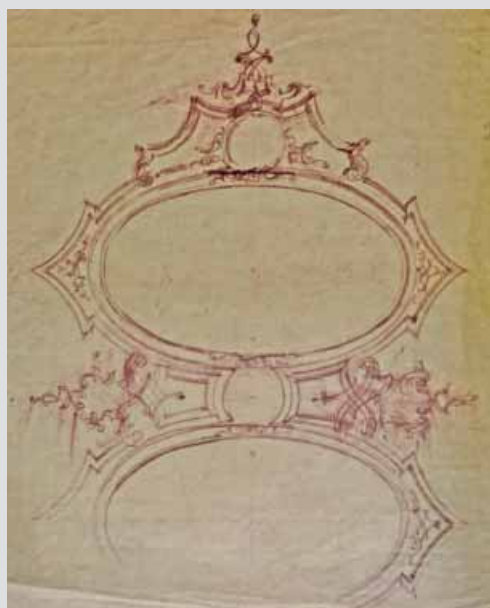

Jelzet: **101581**

Eredeti jelzet: n.a.

Tervrajz, hallgatói rajz, fotó: T

Objektum: Pázmány Péter Egyetem részletrajza homlokzat

Megnevezés: n.a.

Helység: Budapest

Cím: n.a.

Hrsz: n.a.

Szerzőségi közlés: [Dr. Lechner Jenő]

Szignó: n.a.

Keltezés: s.a.

Hordozó: pausz

Technika: ceruza

Lépték: n.a.

Méret: 26x28 cm

Állapot: jó

Hagyaték: id. Kismarty-Lechner Jenő

Megjegyzés: 101537-101590-ig és 101863-101869-ig összetartozó anyag



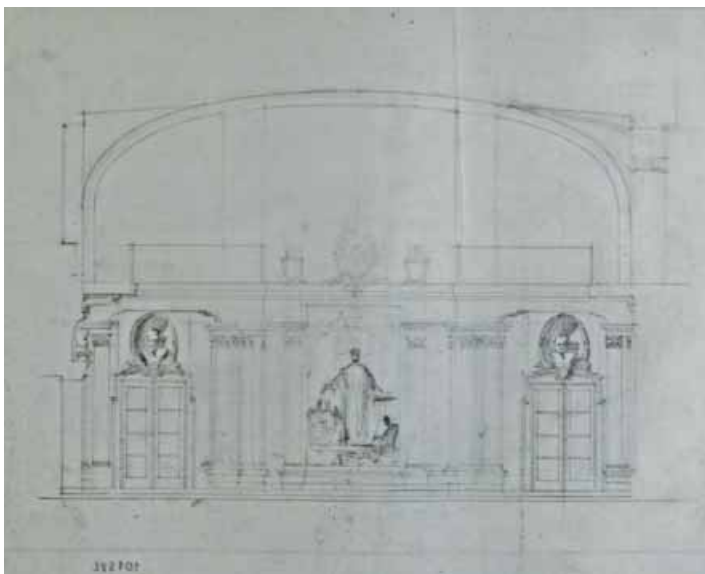

Jelzet: **101582**
 Eredeti jelzet: n.a.
 Tervrajz, hallgatói rajz, fotó: T
 Objektum: Pázmány Péter Egyetem díszterem metszete
 Megnevezés: n.a.
 Helység: Budapest
 Cím: n.a.
 Hrsz: n.a.
 Szerzőségi közlés: [Dr. Lechner Jenő]
 Szignó: n.a.
 Keltezés: s.a.
 Hordozó: pausz
 Technika: ceruza
 Lépték: n.a.
 Méret: 31x43 cm
 Állapot: jó
 Hagyaték: id. Kismarty-Lechner Jenő
 Megjegyzés: 101537-101590-ig és 101863-101869-ig
 összetartozó anyag

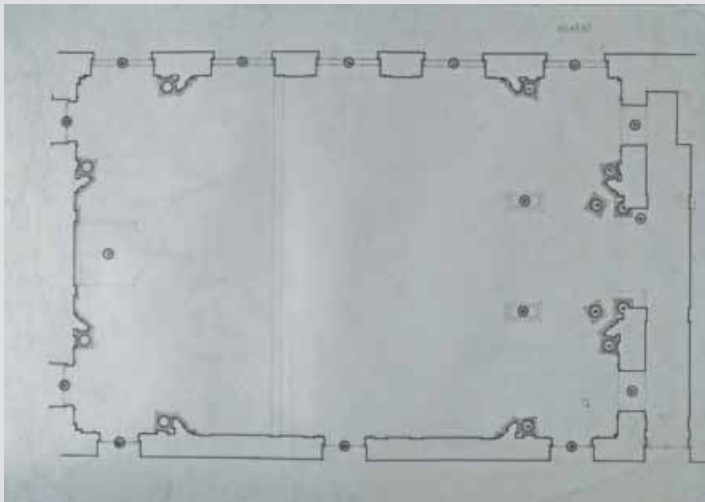

Jelzet: **101583**
 Eredeti jelzet: n.a.
 Tervrajz, hallgatói rajz, fotó: T
 Objektum: Pázmány Péter Egyetem díszterem alaprajz
 Megnevezés: n.a.
 Helység: Budapest
 Cím: n.a.
 Hrsz: n.a.
 Szerzőségi közlés: [Dr. Lechner Jenő]
 Szignó: n.a.
 Keltezés: s.a.
 Hordozó: pausz
 Technika: ceruza, tus
 Lépték: n.a.
 Méret: 40x55 cm
 Állapot: jó
 Hagyaték: id. Kismarty-Lechner Jenő
 Megjegyzés: 101537-101590-ig és 101863-101869-ig
 összetartozó anyag

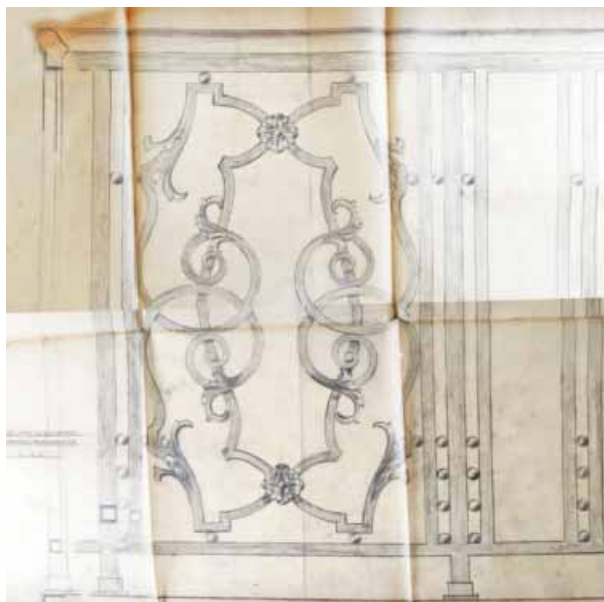

Jelzet: **101584**
 Eredeti jelzet: n.a.
 Tervrajz, hallgatói rajz, fotó: T
 Objektum: Pázmány Péter Egyetem díszterem erkélykorlátja
 Megnevezés: A Pázmány Péter Tudományegyetem
 dísztermének erkélykorlátja
 Helység: Budapest
 Cím: n.a.
 Hrsz: n.a.
 Szerzőségi közlés: [Dr. Lechner Jenő]
 Szignó: n.a.
 Keltezés: s.a.
 Hordozó: pausz
 Technika: ceruza
 Lépték: 1:1
 Méret: 116x117 cm
 Állapot: rossz
 Hagyaték: id. Kismarty-Lechner Jenő
 Megjegyzés: 101537-101590-ig és 101863-101869-ig
 összetartozó anyag

Jelzet: **101585**

Eredeti jelzet: n.a.

Tervrajz, hallgatói rajz, fotó: T

Objektum: Pázmány Péter Egyetem

Megnevezés: A Tudományegyetem közp. Épületének átépítése földszinti folyosó zárófala

Helység: Budapest

Cím: n.a.

Hrsz: n.a.

Szerzőségi közlés: [Dr. Lechner Jenő]

Szignó: n.a.

Keltezés: s.a.

Hordozó: pausz

Technika: ceruza

Lépték: 1:20

Méret: 40x32 cm

Állapot: rossz

Hagyatéék: id. Kismarty-Lechner Jenő

Megjegyzés: 101537-101590-ig és 101863-101869-ig összetartozó anyag

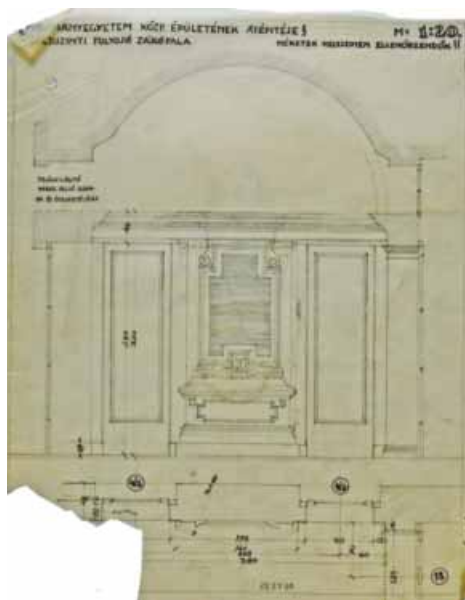

Jelzet: **101586**

Eredeti jelzet: n.a.

Tervrajz, hallgatói rajz, fotó: T

Objektum: Pázmány Péter Egyetem

Megnevezés: A Tudományegyetem restaurálása

I. emeleti folyosó zárófala

Helység: Budapest

Cím: n.a.

Hrsz: n.a.

Szerzőségi közlés: [Dr. Lechner Jenő]

Szignó: jobbra lent

Keltezés: 1933.08.17.

Hordozó: pausz

Technika: ceruza

Lépték: 1:20

Méret: 38x29 cm

Állapot: jó

Hagyatéék: id. Kismarty-Lechner Jenő

Megjegyzés: 101537-101590-ig és 101863-101869-ig összetartozó anyag

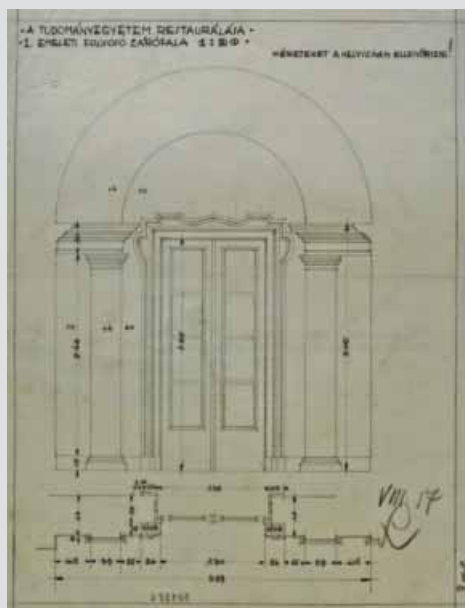

Jelzet: **101587**

Eredeti jelzet: n.a.

Tervrajz, hallgatói rajz, fotó: T

Objektum: Pázmány Péter Egyetem

Megnevezés: Tudományegyetem közp. Épületének átépítése, III. emeleti folyosó zárófala

Helység: Budapest

Cím: n.a.

Hrsz: n.a.

Szerzőségi közlés: [Dr. Lechner Jenő]

Szignó: n.a.

Keltezés: s.a.

Hordozó: pausz

Technika: ceruza

Lépték: 1:20

Méret: 28x42 cm

Állapot: jó

Hagyatéék: id. Kismarty-Lechner Jenő

Megjegyzés: 101537-101590-ig és 101863-101869-ig összetartozó anyag

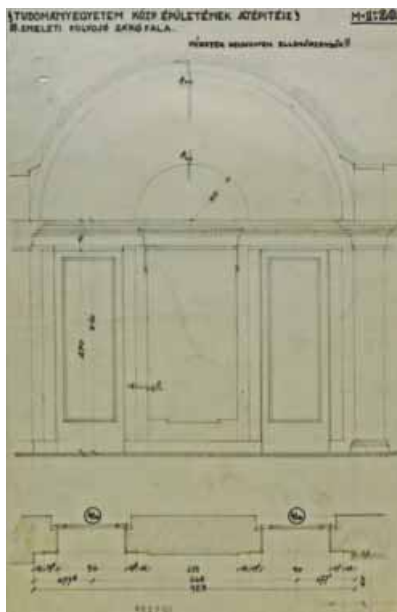

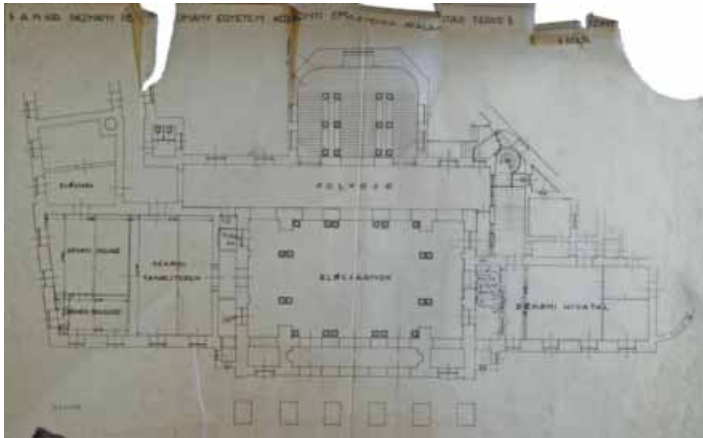

Jelzet: **101588**
 Eredeti jelzet: n.a.
 Tervrajz, hallgatói rajz, fotó: T
 Objektum: Pázmány Péter Egyetem
 Megnevezés: A M. Kir. Pázmány Péter Tudomány Egyetem
 központi épületének átalakítási terve földszint
 Helység: Budapest
 Cím: n.a.
 Hrsz: n.a.
 Szerzőségi közlés: [Dr. Lechner Jenő]
 Szignó: n.a.
 Keltezés: s.a.
 Hordozó: pausz
 Technika: tus
 Lépték: n.a.
 Méret: 42x68 cm
 Állapot: rossz
 Hagyaték: id. Kismarty-Lechner Jenő
 Megjegyzés: 101537-101590-ig és 101863-101869-ig
 összetartozó anyag

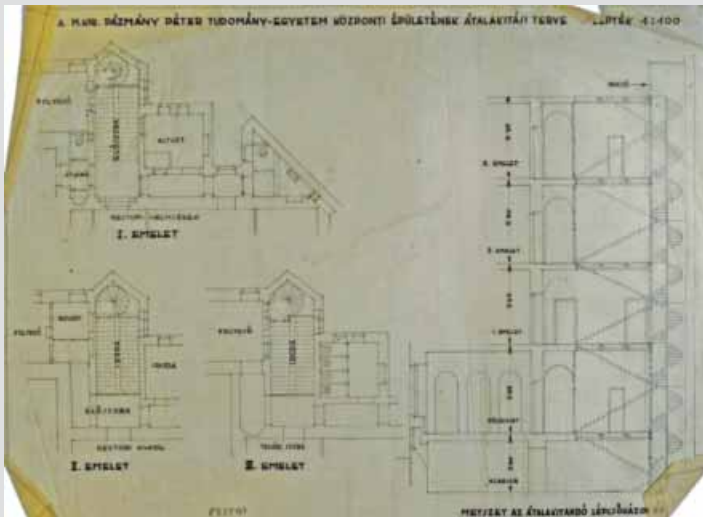

Jelzet: **101589**
 Eredeti jelzet: n.a.
 Tervrajz, hallgatói rajz, fotó: T
 Objektum: Pázmány Péter Egyetem
 Megnevezés: A M. Kir. Pázmány Péter Tudomány Egyetem
 központi épületének átalakítási terve
 Helység: Budapest
 Cím: n.a.
 Hrsz: n.a.
 Szerzőségi közlés: [Dr. Lechner Jenő]
 Szignó: n.a.
 Keltezés: s.a.
 Hordozó: pausz
 Technika: tus, ceruza
 Lépték: 1:100
 Méret: 36x49 cm
 Állapot: sérült
 Hagyaték: id. Kismarty-Lechner Jenő
 Megjegyzés: 101537-101590-ig és 101863-101869-ig
 összetartozó anyag

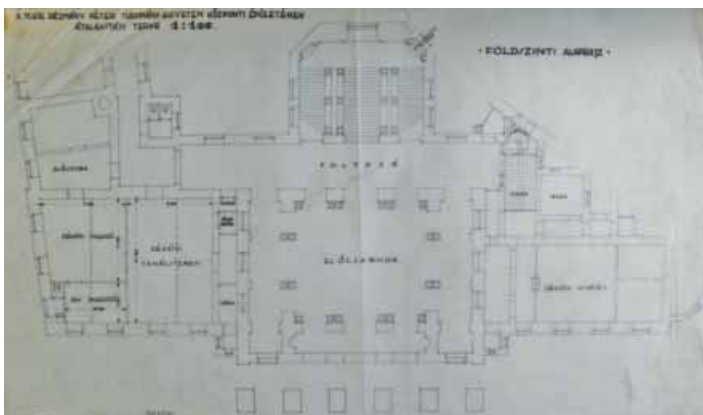

Jelzet: **101590**
 Eredeti jelzet: n.a.
 Tervrajz, hallgatói rajz, fotó: T
 Objektum: Pázmány Péter Egyetem földszinti alaprajz
 Megnevezés: A M. Kir. Pázmány Péter Tudomány Egyetem
 központi épületének átalakítási terve
 Helység: Budapest
 Cím: n.a.
 Hrsz: n.a.
 Szerzőségi közlés: [Dr. Lechner Jenő]
 Szignó: n.a.
 Keltezés: s.a.
 Hordozó: pausz
 Technika: tus, ceruza
 Lépték: 1:100
 Méret: 38x65 cm
 Állapot: sérült
 Hagyaték: id. Kismarty-Lechner Jenő
 Megjegyzés: 101537-101590-ig és 101863-101869-ig
 összetartozó anyag

**Jelzet: 101591**

Eredeti jelzet: n.a.

Tervrajz, hallgatói rajz, fotó: T

Objektum: A Korona-szálloda épület I. emeleti alaprajza

Megnevezés: Korona-szálloda épület

Helység: Nyíregyháza

Cím: n.a.

Hrsz: n.a.

Szerzőségi közlés: [Dr. Lechner Jenő]

Szignó: n.a.

Keltezés: s.a.

Hordozó: papír

Technika: tus, ceruza

Lépték: 1:100

Méret: 78x75 cm

Állapot: jó

Hagyaték: id. Kismarty-Lechner Jenő

Megjegyzés: 101591-101603-ig összetartozó anyag

**Jelzet: 101592**

Eredeti jelzet: n.a.

Tervrajz, hallgatói rajz, fotó: T

Objektum: A Korona-szálloda épület II. emeleti alaprajza

Megnevezés: Korona-szálloda épület

Helység: Nyíregyháza

Cím: n.a.

Hrsz: n.a.

Szerzőségi közlés: Dr. Lechner Jenő

Szignó: jobbra lent

Keltezés: 1922.06.26.

Hordozó: pausz

Technika: tus, akvarell

Lépték: 1:100

Méret: 80x74 cm

Állapot: jó

Hagyaték: id. Kismarty-Lechner Jenő

Megjegyzés: 101591-101603-ig összetartozó anyag

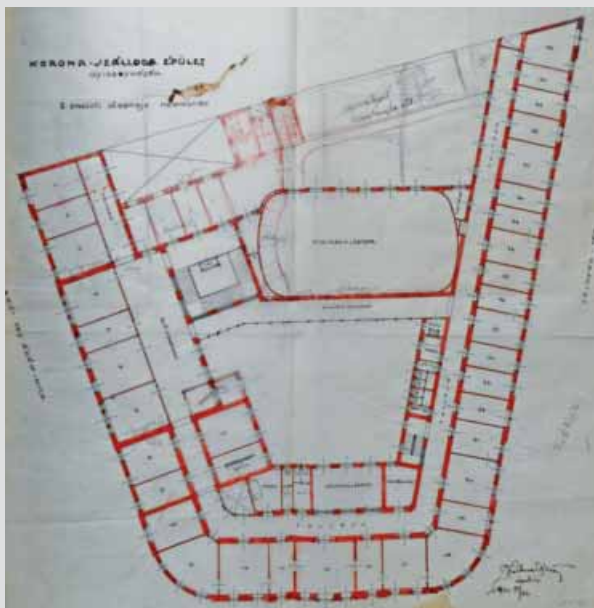
**Jelzet: 101593**

Eredeti jelzet: n.a.

Tervrajz, hallgatói rajz, fotó: T

Objektum: A Korona-szálloda épület I. emeleti alaprajza

Megnevezés: Korona-szálloda épület

Helység: Nyíregyháza

Cím: n.a.

Hrsz: n.a.

Szerzőségi közlés: Dr. Lechner Jenő

Szignó: jobbra lent

Keltezés: 1922.06.26.

Hordozó: papír

Technika: tus, akvarell

Lépték: 1:100

Méret: 79x77 cm

Állapot: jó

Hagyaték: id. Kismarty-Lechner Jenő

Megjegyzés: 101591-101603-ig összetartozó anyag

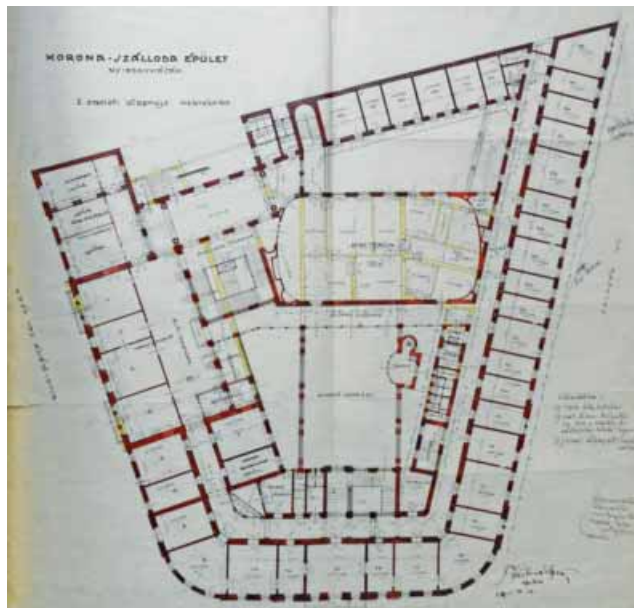



Jelzet: **101594**
 Eredeti jelzet: n.a.
 Tervrajz, hallgatói rajz, fotó: T
 Objektum: A Korona-szálloda épület földszinti alaprajza
 Megnevezés: Korona-szálloda épület
 Helység: Nyíregyháza
 Cím: n.a.
 Hrsz: n.a.
 Szerzőségi közlés: Dr. Lechner Jenő
 Szignó: jobbra lent
 Keltezés: 1922.06.26.
 Hordozó: papír
 Technika: tus, akvarell
 Lépték: 1:100
 Méret: 79x77 cm
 Állapot: jó
 Hagyaték: id. Kismarty-Lechner Jenő
 Megjegyzés: 101591-101603-ig összetartozó anyag

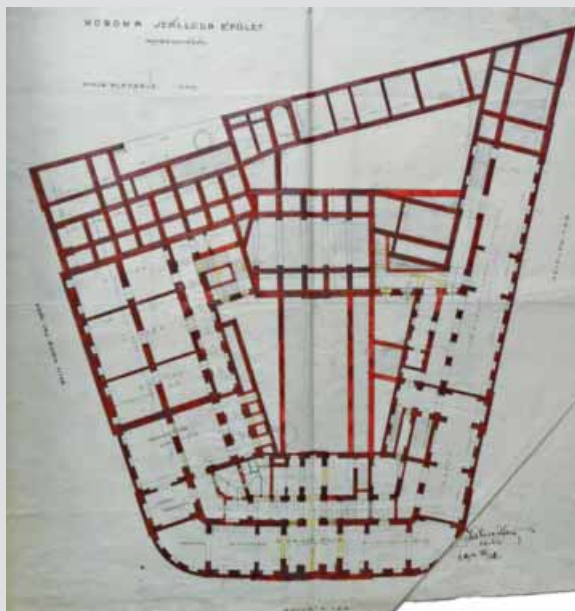

Jelzet: **101595**
 Eredeti jelzet: n.a.
 Tervrajz, hallgatói rajz, fotó: T
 Objektum: A Korona-szálloda épület pinca alaprajza
 Megnevezés: Korona-szálloda épület
 Helység: Nyíregyháza
 Cím: n.a.
 Hrsz: n.a.
 Szerzőségi közlés: Dr. Lechner Jenő
 Szignó: jobbra lent
 Keltezés: 1922.06.26.
 Hordozó: papír
 Technika: tus, akvarell
 Lépték: 1:100
 Méret: 79x77 cm
 Állapot: jó
 Hagyaték: id. Kismarty-Lechner Jenő
 Megjegyzés: 101591-101603-ig összetartozó anyag

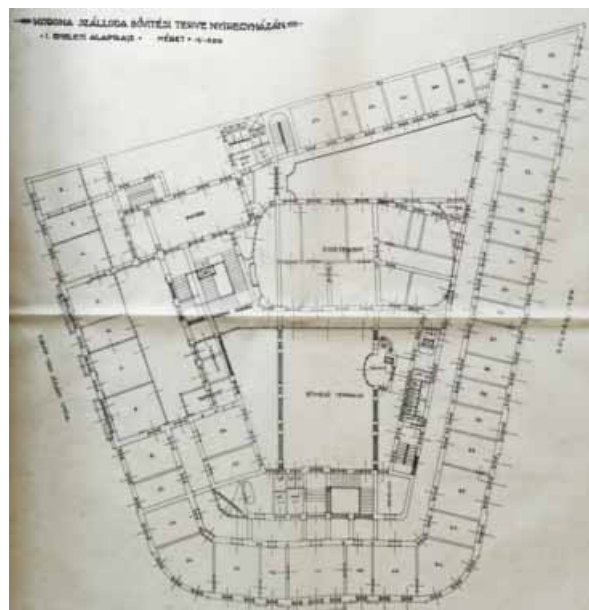

Jelzet: **101596**
 Eredeti jelzet: n.a.
 Tervrajz, hallgatói rajz, fotó: T
 Objektum: A Korona-szálloda épület I. emeleti alaprajza
 Megnevezés: Korona szálloda bővítési terve nyíregyházán
 Helység: Nyíregyháza
 Cím: n.a.
 Hrsz: n.a.
 Szerzőségi közlés: [Dr. Lechner Jenő]
 Szignó: n.a.
 Keltezés: s.a.
 Hordozó: pausz
 Technika: tus
 Lépték: 1:100
 Méret: 76x75 cm
 Állapot: jó
 Hagyaték: id. Kismarty-Lechner Jenő
 Megjegyzés: 101591-101603-ig összetartozó anyag



Jelzet: **101597**

Eredeti jelzet: n.a.

Tervrajz, hallgatói rajz, fotó: T

Objektum: A Korona-szálloda épület pince alaprajza

Megnevezés: Korona szálloda bővítési terve nyíregyházán

Helység: Nyíregyháza

Cím: n.a.

Hrsz: n.a.

Szerzőségi közlés: [Dr. Lechner Jenő]

Szignó: n.a.

Keltezés: s.a.

Hordozó: pausz

Technika: tus

Lépték: 1:100

Méret: 76x75 cm

Állapot: jó

Hagyaték: id. Kismarty-Lechner Jenő

Megjegyzés: 101591-101603-ig összetartozó anyag

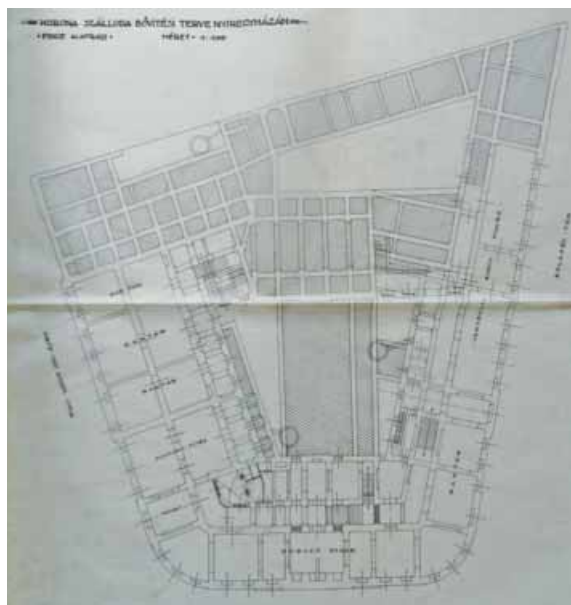

Jelzet: **101598**

Eredeti jelzet: n.a.

Tervrajz, hallgatói rajz, fotó: T

Objektum: A korona-szálloda épület földszinti alaprajza

Megnevezés: Korona szálloda bővítési terve nyíregyházán

Helység: Nyíregyháza

Cím: n.a.

Hrsz: n.a.

Szerzőségi közlés: [Dr. Lechner Jenő]

Szignó: n.a.

Keltezés: s.a.

Hordozó: pausz

Technika: tus

Lépték: 1:100

Méret: 76x75 cm

Állapot: jó

Hagyaték: id. Kismarty-Lechner Jenő

Megjegyzés: 101591-101603-ig összetartozó anyag

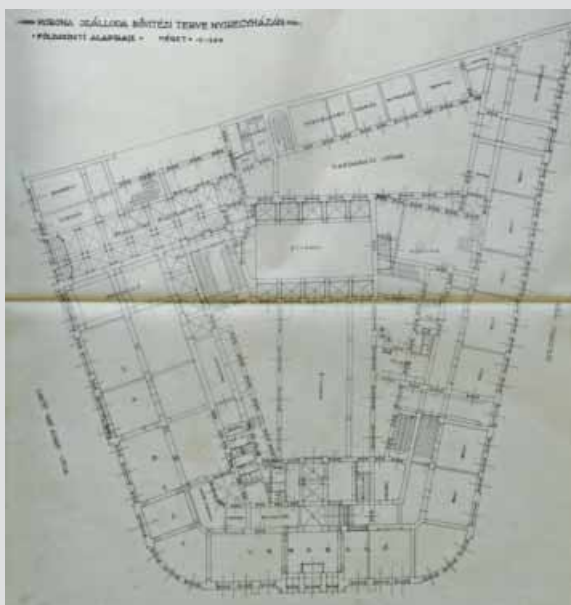

Jelzet: **101599**

Eredeti jelzet: n.a.

Tervrajz, hallgatói rajz, fotó: T

Objektum: A korona-szálloda épület földszinti alaprajza

Megnevezés: Korona szálloda épülete Nyíregyházán

Helység: Nyíregyháza

Cím: n.a.

Hrsz: n.a.

Szerzőségi közlés: [Dr. Lechner Jenő]

Szignó: n.a.

Keltezés: s.a.

Hordozó: papír

Technika: tus, ceruza

Lépték: 1:100

Méret: 76x77 cm

Állapot: jó

Hagyaték: id. Kismarty-Lechner Jenő

Megjegyzés: 101591-101603-ig összetartozó anyag

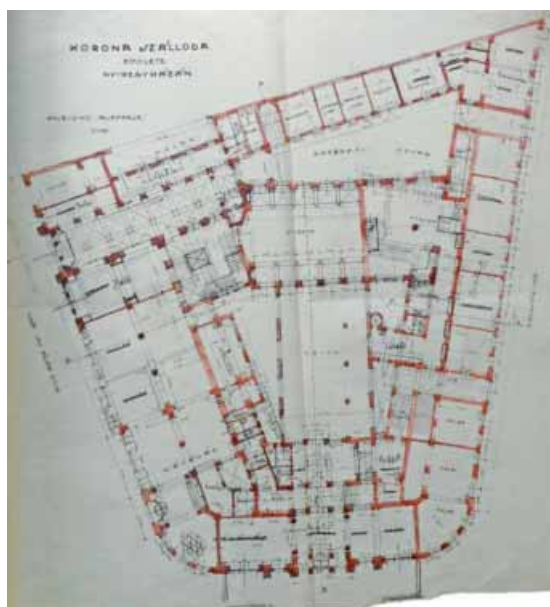

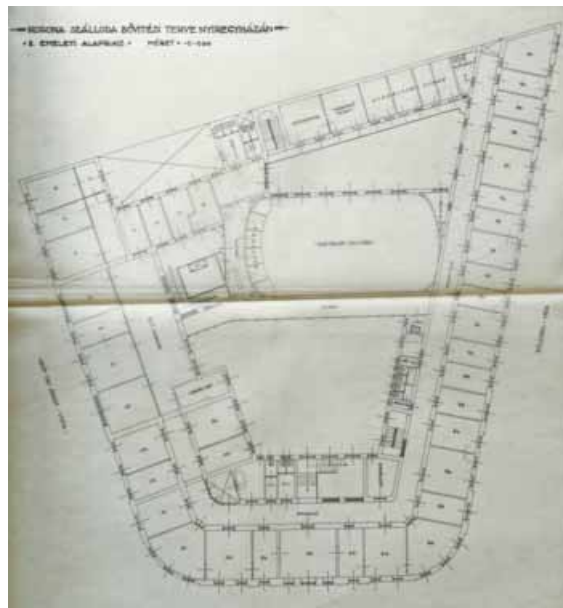

Jelzet: **101600**
 Eredeti jelzet: n.a.
 Tervrajz, hallgatói rajz, fotó: T
 Objektum: A Korona-szálloda épület II. emeleti alaprajza
 Megnevezés: Korona szálloda bővítési terve Nyíregyházán
 Helység: Nyíregyháza
 Cím: n.a.
 Hrsz: n.a.
 Szerzőségi közlés: [Dr. Lechner Jenő]
 Szignó: n.a.
 Keltezés: s.a.
 Hordozó: pausz
 Technika: tus
 Lépték: 1:100
 Méret: 76x74 cm
 Állapot: jó
 Hagyaték: id. Kismarty-Lechner Jenő
 Megjegyzés: 101591-101603-ig összetartozó anyag



Jelzet: **101601**
 Eredeti jelzet: n.a.
 Tervrajz, hallgatói rajz, fotó: T
 Objektum: A Korona-szálloda épület metszete
 Megnevezés: Korona szálloda épülete Nyíregyházán
 Helység: Nyíregyháza
 Cím: n.a.
 Hrsz: n.a.
 Szerzőségi közlés: [Dr. Lechner Jenő]
 Szignó: n.a.
 Keltezés: s.a.
 Hordozó: papír
 Technika: tus
 Lépték: 1:100
 Méret: 41x70 cm
 Állapot: jó
 Hagyaték: id. Kismarty-Lechner Jenő
 Megjegyzés: 101591-101603-ig összetartozó anyag

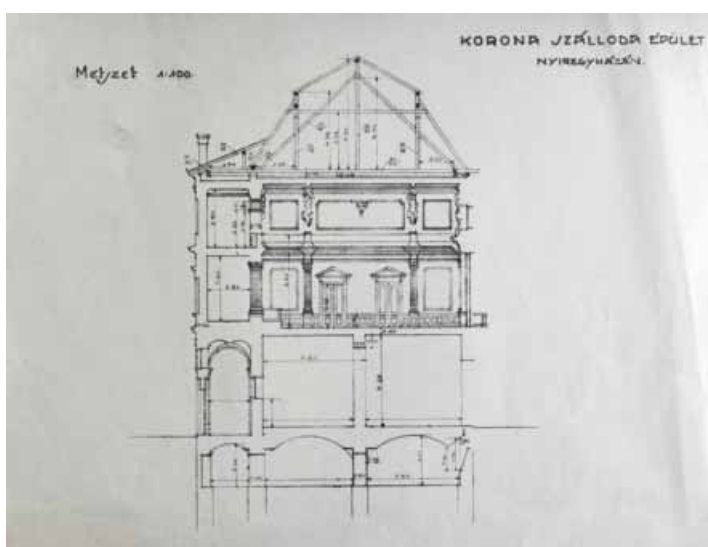

Jelzet: **101602**
 Eredeti jelzet: n.a.
 Tervrajz, hallgatói rajz, fotó: T
 Objektum: A Korona-szálloda épület metszete
 Megnevezés: Korona szálloda épülete Nyíregyházán
 Helység: Nyíregyháza
 Cím: n.a.
 Hrsz: n.a.
 Szerzőségi közlés: [Dr. Lechner Jenő]
 Szignó: n.a.
 Keltezés: s.a.
 Hordozó: papír
 Technika: tus
 Lépték: 1:100
 Méret: 33x43 cm
 Állapot: jó
 Hagyaték: id. Kismarty-Lechner Jenő
 Megjegyzés: 101591-101603-ig összetartozó anyag

**Jelzet: 101603**

Eredeti jelzet: n.a.

Tervrajz, hallgatói rajz, fotó: T

Objektum: A Korona-szálloda épület metszete

Megnevezés: Korona szálloda épülete Nyíregyházán

Helység: Nyíregyháza

Cím: n.a.

Hrsz: n.a.

Szerzőségi közlés: [Dr. Lechner Jenő]

Szignó: n.a.

Keltezés: s.a.

Hordozó: papír

Technika: tus

Lépték: 1:100

Méret: 34x37 cm

Állapot: jó

Hagyaték: id. Kismarty-Lechner Jenő

Megjegyzés: 101591-101603-ig összetartozó anyag

**Jelzet: 101604**

Eredeti jelzet: n.a.

Tervrajz, hallgatói rajz, fotó: T

Objektum: Sós Lakóház

Megnevezés: Sós Dezső Úr lakóháza vázlatterv

Helység: Budapest

Cím: Légrády Károly utca 39.

Hrsz: n.a.

Szerzőségi közlés: Ifj. Kismarty-Lechner Jenő

Szignó: jobbra fent

Keltezés: s.a.

Hordozó: pausz

Technika: ceruza

Lépték: 1:50

Méret: 41x65 cm

Állapot: sérült

Hagyaték: id. Kismarty-Lechner Jenő

Megjegyzés: 101604-101606-ig összetartozó anyag

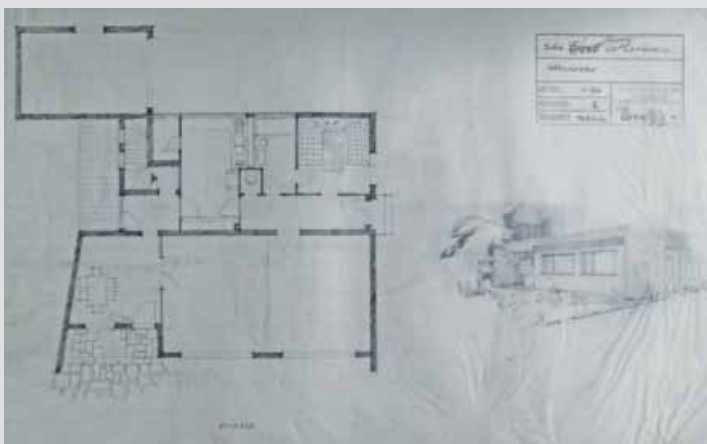
**Jelzet: 101605**

Eredeti jelzet: n.a.

Tervrajz, hallgatói rajz, fotó: T

Objektum: Sós Lakóház

Megnevezés: Sós Éva Anna Úrnő Lakóháza, vázlatterv

Helység: Budapest

Cím: Légrády Károly utca 39.

Hrsz: n.a.

Szerzőségi közlés: Ifj. Kismarty-Lechner Jenő

Szignó: jobbra fent

Keltezés: s.a.

Hordozó: pausz

Technika: ceruza

Lépték: 1:50

Méret: 51x44 cm

Állapot: sérült

Hagyaték: id. Kismarty-Lechner Jenő

Megjegyzés: 101604-101606-ig összetartozó anyag

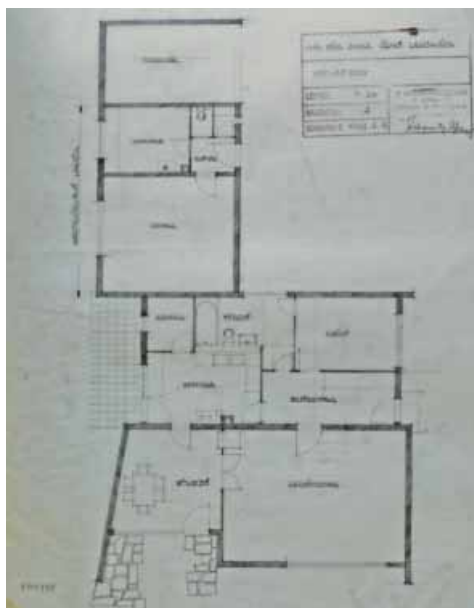



Jelzet: **101606**
 Eredeti jelzet: n.a.
 Tervrajz, hallgatói rajz, fotó: T
 Objektum: Sós Lakóház
 Megnevezés: Sós Éva Anna Úrnő Lakóháza
 Helység: Budapest
 Cím: Légrády Károly utca 39.
 Hrsz: n.a.
 Szerzőségi közlés: Ifj. Kismarty-Lechner Jenő
 Szignó: jobbra lent
 Keltezés: s.a.
 Hordozó: pausz
 Technika: tus
 Lépték: 1:100
 Méret: 36x83 cm
 Állapot: sérült
 Hagyaték: id. Kismarty-Lechner Jenő
 Megjegyzés: 101604-101606-ig összetartozó anyag



Jelzet: **101607**
 Eredeti jelzet: n.a.
 Tervrajz, hallgatói rajz, fotó: T
 Objektum: Római Katolikus templom metszete
 Megnevezés: n.a.
 Helység: n.a.
 Cím: n.a.
 Hrsz: n.a.
 Szerzőségi közlés: Dr. Lechner Jenő
 Szignó: jobbra lent
 Keltezés: 1939.
 Hordozó: pausz
 Technika: tus, ceruza
 Lépték: n.a.
 Méret: 54x40 cm
 Állapot: jó
 Hagyaték: id. Kismarty-Lechner Jenő
 Megjegyzés: 101607-101618-ig összetartozó anyag

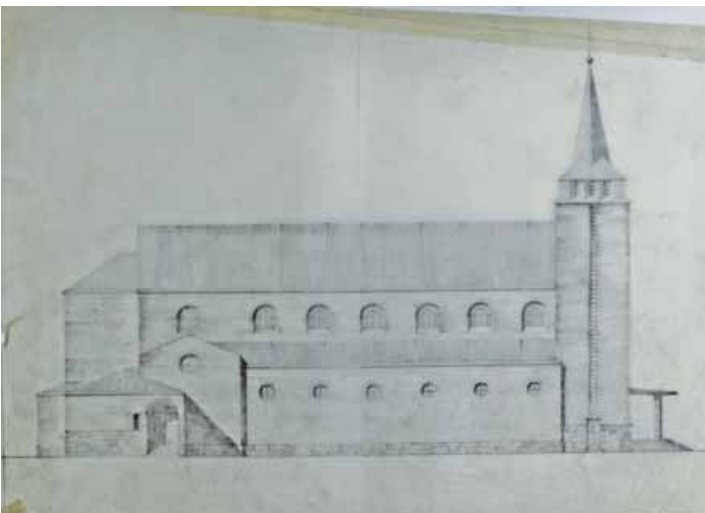

Jelzet: **101608**
 Eredeti jelzet: n.a.
 Tervrajz, hallgatói rajz, fotó: T
 Objektum: Római Katolikus templom homlokzata
 Megnevezés: n.a.
 Helység: n.a.
 Cím: n.a.
 Hrsz: n.a.
 Szerzőségi közlés: [Dr. Lechner Jenő]
 Szignó: n.a.
 Keltezés: s.a.
 Hordozó: pausz
 Technika: ceruza
 Lépték: n.a.
 Méret: 35x49 cm
 Állapot: jó
 Hagyaték: id. Kismarty-Lechner Jenő
 Megjegyzés: 101607-101618-ig összetartozó anyag



Jelzet: **101609**

Eredeti jelzet: n.a.

Tervrajz, hallgatói rajz, fotó: T

Objektum: Római Katolikus templom homlokzata

Megnevezés: n.a.

Helység: n.a.

Cím: n.a.

Hrsz: n.a.

Szerzőségi közlés: [Dr. Lechner Jenő]

Szignó: n.a.

Keltezés: s.a.

Hordozó: pausz

Technika: ceruza

Lépték: n.a.

Méret: 52x47 cm

Állapot: rossz

Hagyaték: id. Kismarty-Lechner Jenő

Megjegyzés: 101607-101618-ig összetartozó anyag

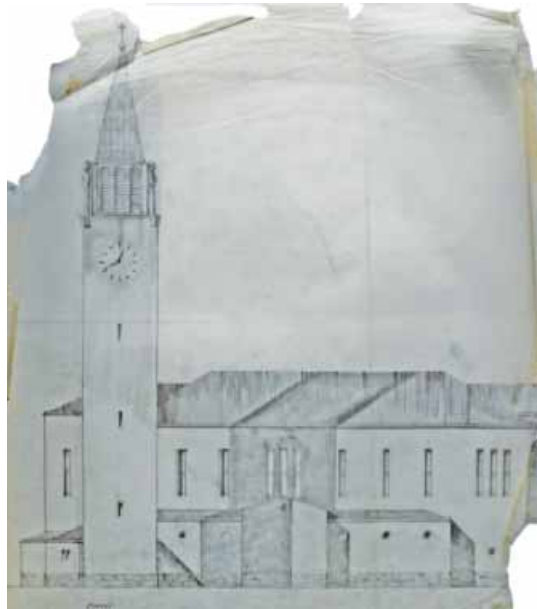

Jelzet: **101610**

Eredeti jelzet: n.a.

Tervrajz, hallgatói rajz, fotó: T

Objektum: Római Katolikus templom homlokzata

Megnevezés: n.a.

Helység: n.a.

Cím: n.a.

Hrsz: n.a.

Szerzőségi közlés: Dr. Lechner Jenő

Szignó: jobbra lent

Keltezés: 1939.

Hordozó: pausz

Technika: ceruza

Lépték: n.a.

Méret: 59x41 cm

Állapot: sérült

Hagyaték: id. Kismarty-Lechner Jenő

Megjegyzés: 101607-101618-ig összetartozó anyag



Jelzet: **101611**

Eredeti jelzet: n.a.

Tervrajz, hallgatói rajz, fotó: T

Objektum: Római Katolikus templom metszete

Megnevezés: n.a.

Helység: n.a.

Cím: n.a.

Hrsz: n.a.

Szerzőségi közlés: [Dr. Lechner Jenő]

Szignó: n.a.

Keltezés: s.a.

Hordozó: pausz

Technika: ceruza

Lépték: n.a.

Méret: 36x46 cm

Állapot: jó

Hagyaték: id. Kismarty-Lechner Jenő

Megjegyzés: 101607-101618-ig összetartozó anyag

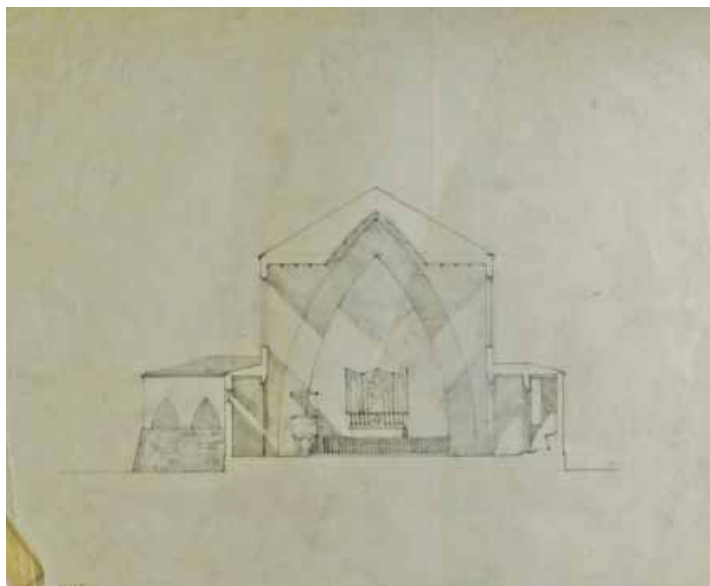

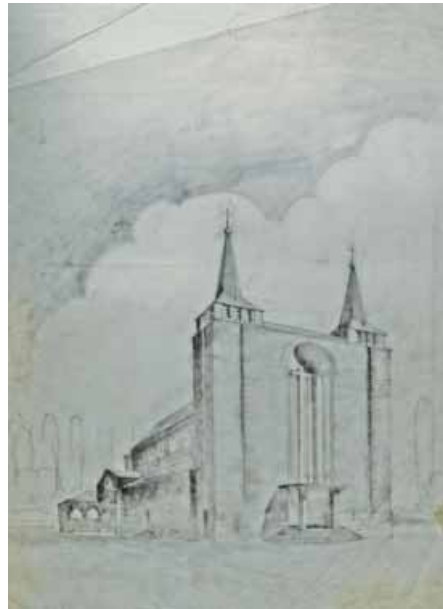

Jelzet: **101612**
 Eredeti jelzet: n.a.
 Tervrajz, hallgatói rajz, fotó: T
 Objektum: Római Katolikus templom perspektíva
 Megnevezés: n.a.
 Helység: n.a.
 Cím: n.a.
 Hrsz: n.a.
 Szerzőségi közlés: [Dr. Lechner Jenő]
 Szignó: n.a.
 Keltezés: s.a.
 Hordozó: pausz
 Technika: ceruza
 Lépték: n.a.
 Méret: 49x36 cm
 Állapot: jó
 Hagyaték: id. Kismarty-Lechner Jenő
 Megjegyzés: 101607-101618-ig összetartozó anyag

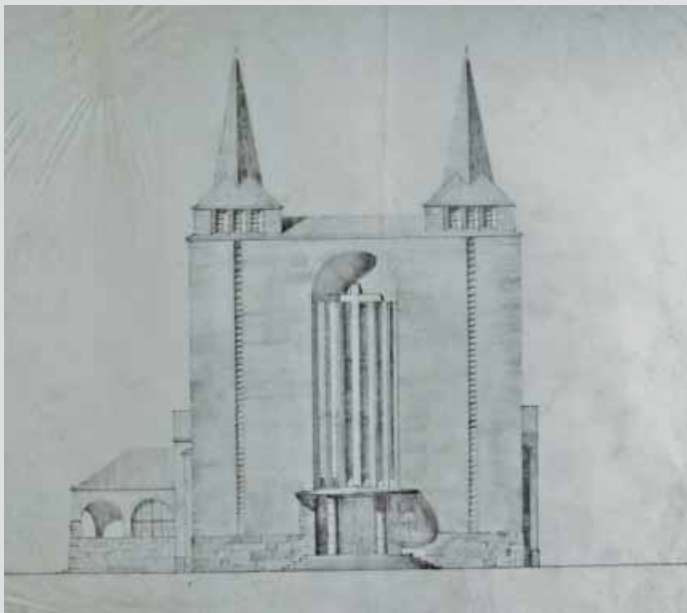

Jelzet: **101613**
 Eredeti jelzet: n.a.
 Tervrajz, hallgatói rajz, fotó: T
 Objektum: Római Katolikus templom homlokzata
 Megnevezés: n.a.
 Helység: n.a.
 Cím: n.a.
 Hrsz: n.a.
 Szerzőségi közlés: [Dr. Lechner Jenő]
 Szignó: n.a.
 Keltezés: s.a.
 Hordozó: pausz
 Technika: ceruza
 Lépték: n.a.
 Méret: 36x49 cm
 Állapot: rossz
 Hagyaték: id. Kismarty-Lechner Jenő
 Megjegyzés: 101607-101618-ig összetartozó anyag

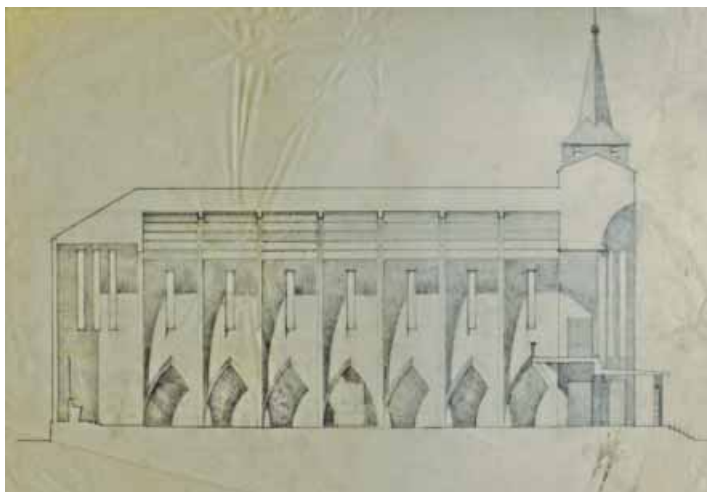

Jelzet: **101614**
 Eredeti jelzet: n.a.
 Tervrajz, hallgatói rajz, fotó: T
 Objektum: Római Katolikus templom metszete
 Megnevezés: n.a.
 Helység: n.a.
 Cím: n.a.
 Hrsz: n.a.
 Szerzőségi közlés: [Dr. Lechner Jenő]
 Szignó: n.a.
 Keltezés: s.a.
 Hordozó: pausz
 Technika: ceruza
 Lépték: n.a.
 Méret: 35x46,3 cm
 Állapot: jó
 Hagyaték: id. Kismarty-Lechner Jenő
 Megjegyzés: 101607-101618-ig összetartozó anyag

**Jelzet: 101615**

Eredeti jelzet: n.a.

Tervrajz, hallgatói rajz, fotó: T

Objektum: Római Katolikus templom homlokzata

Megnevezés: n.a.

Helység: n.a.

Cím: n.a.

Hrsz: n.a.

Szerzőségi közlés: [Dr. Lechner Jenő]

Szignó: n.a.

Keltezés: s.a.

Hordozó: pausz

Technika: ceruza

Lépték: n.a.

Méret: 36x46 cm

Állapot: sérült

Hagyaték: id. Kismarty-Lechner Jenő

Megjegyzés: 101607-101618-ig összetartozó anyag

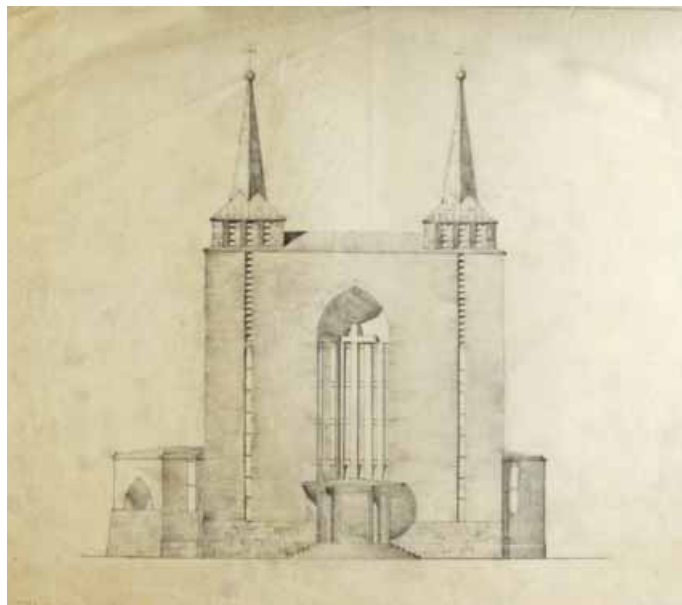
**Jelzet: 101616**

Eredeti jelzet: n.a.

Tervrajz, hallgatói rajz, fotó: T

Objektum: Római Katolikus templom emeleti alaprajza

Megnevezés: n.a.

Helység: n.a.

Cím: n.a.

Hrsz: n.a.

Szerzőségi közlés: Dr. Lechner Jenő

Szignó: jobbra lent

Keltezés: 1939.

Hordozó: pausz

Technika: ceruza, tus

Lépték: n.a.

Méret: 41x56,5 cm

Állapot: sérült

Hagyaték: id. Kismarty-Lechner Jenő

Megjegyzés: 101607-101618-ig összetartozó anyag

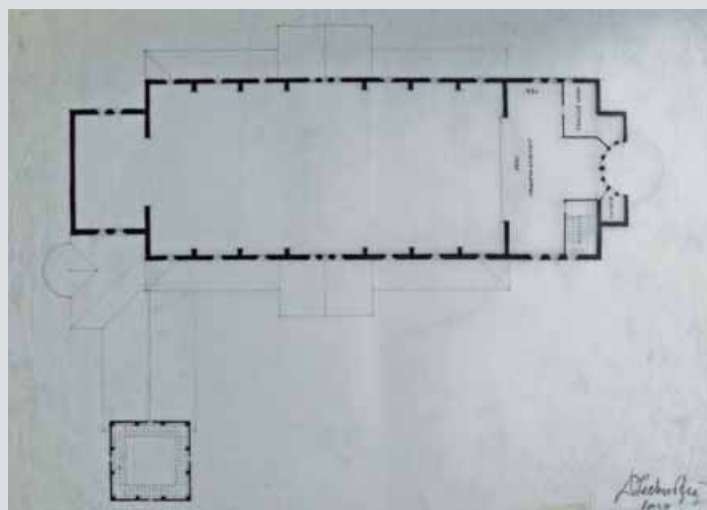
**Jelzet: 101617**

Eredeti jelzet: n.a.

Tervrajz, hallgatói rajz, fotó: T

Objektum: Római Katolikus templom metszete

Megnevezés: n.a.

Helység: n.a.

Cím: n.a.

Hrsz: n.a.

Szerzőségi közlés: [Dr. Lechner Jenő]

Szignó: n.a.

Keltezés: s.a.

Hordozó: pausz

Technika: ceruza, tus

Lépték: n.a.

Méret: 36x46 cm

Állapot: sérült

Hagyaték: id. Kismarty-Lechner Jenő

Megjegyzés: 101607-101618-ig összetartozó anyag

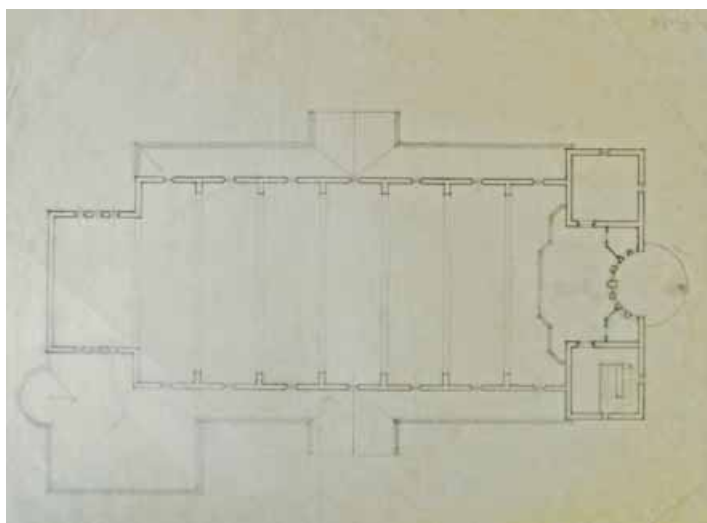

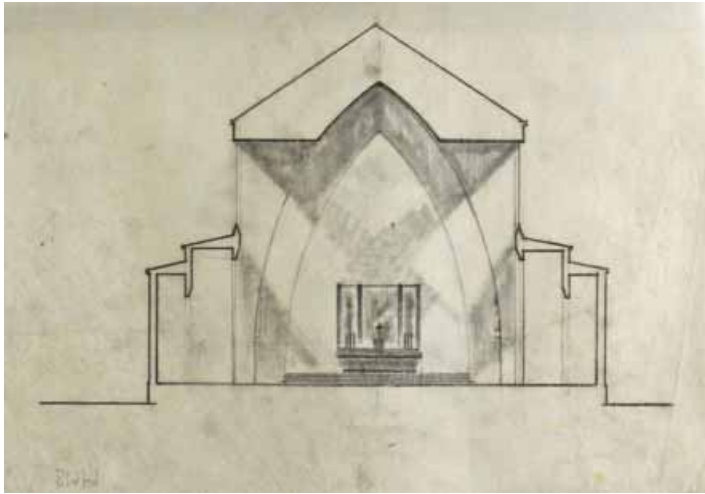

Jelzet: **101618**
 Eredeti jelzet: n.a.
 Tervrajz, hallgatói rajz, fotó: T
 Objektum: Római Katolikus templom alaprajza
 Megnevezés: n.a.
 Helység: n.a.
 Cím: n.a.
 Hrsz: n.a.
 Szerzőségi közlés: [Dr. Lechner Jenő]
 Szignó: n.a.
 Keltezés: s.a.
 Hordozó: pausz
 Technika: ceruza
 Lépték: n.a.
 Méret: 24,5x35 cm
 Állapot: jó
 Hagyaték: id. Kismarty-Lechner Jenő
 Megjegyzés: 101607-101618-ig összetartozó anyag

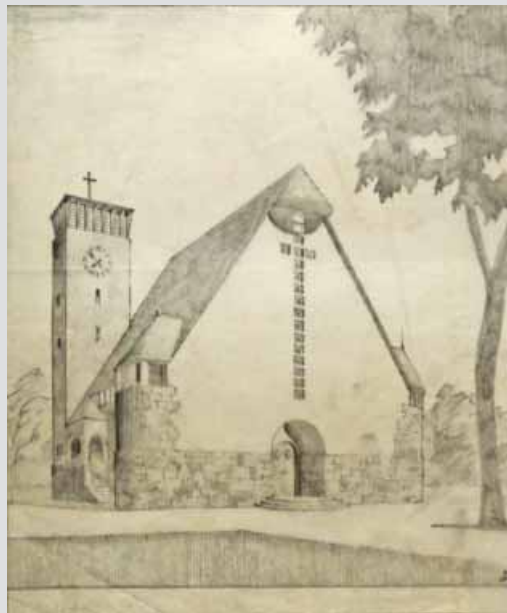

Jelzet: **101619**
 Eredeti jelzet: n.a.
 Tervrajz, hallgatói rajz, fotó: T
 Objektum: Római Katolikus templom homlokzata
 Megnevezés: n.a.
 Helység: n.a.
 Cím: n.a.
 Hrsz: n.a.
 Szerzőségi közlés: [ifj. Lechner Jenő]
 Szignó: jobbra lent
 Keltezés: s.a.
 Hordozó: pausz
 Technika: ceruza
 Lépték: n.a.
 Méret: 35,5x29 cm
 Állapot: jó
 Hagyaték: ifj. Kismarty-Lechner Jenő
 Megjegyzés: 101619-101624-ig összetartozó anyag

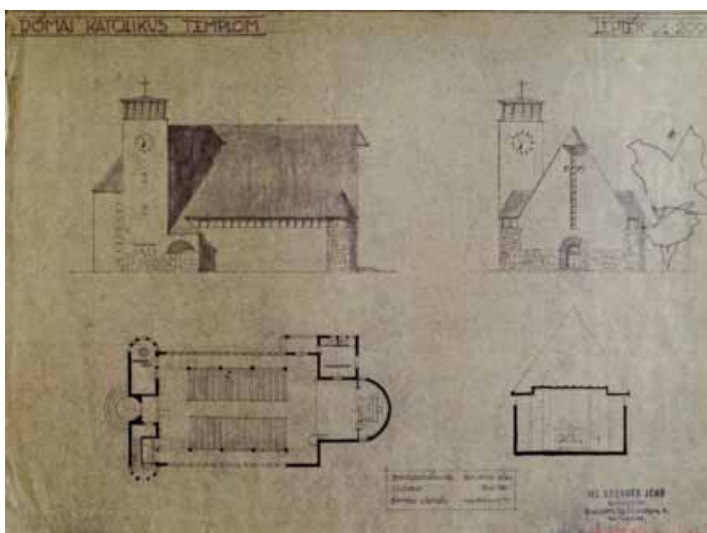

Jelzet: **101620**
 Eredeti jelzet: n.a.
 Tervrajz, hallgatói rajz, fotó: T
 Objektum: Római Katolikus templom alaprajza
 Megnevezés: Római Katolikus Templom
 Helység: n.a.
 Cím: n.a.
 Hrsz: n.a.
 Szerzőségi közlés: ifj. Lechner Jenő
 Szignó: jobbra lent
 Keltezés: s.a.
 Hordozó: papír
 Technika: nyomtatás, tus
 Lépték: 1:200
 Méret: 34x45,5 cm
 Állapot: jó
 Hagyaték: ifj. Kismarty-Lechner Jenő
 Megjegyzés: 101619-101624-ig összetartozó anyag



**Jelzet: 101621**

Eredeti jelzet: n.a.

Tervrajz, hallgatói rajz, fotó: T

Objektum: Római Katolikus templom alaprajza

Megnevezés: n.a.

Helység: n.a.

Cím: n.a.

Hrsz: n.a.

Szerzőségi közlés: Dr. Lechner Jenő

Szignó: jobbra lent

Keltezés: 1939.

Hordozó: pausz

Technika: ceruza, tus

Lépték: n.a.

Méret: 40,8x56,5 cm

Állapot: jó

Hagyaték: id. Kismarty-Lechner Jenő

Megjegyzés: 101619-101624-ig összetartozó anyag

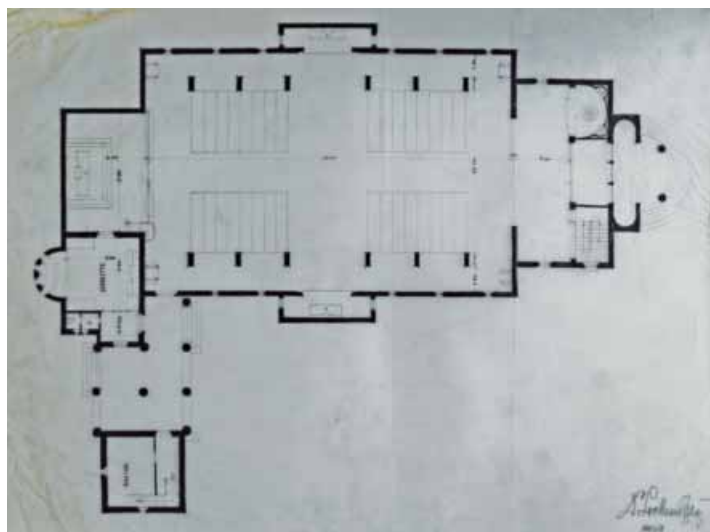
**Jelzet: 101622**

Eredeti jelzet: n.a.

Tervrajz, hallgatói rajz, fotó: T

Objektum: Római Katolikus templom alaprajza

Megnevezés: n.a.

Helység: n.a.

Cím: n.a.

Hrsz: n.a.

Szerzőségi közlés: [Dr. Lechner Jenő]

Szignó: n.a.

Keltezés: s.a.

Hordozó: pausz

Technika: ceruza

Lépték: n.a.

Méret: 35x46 cm

Állapot: sérült

Hagyaték: id. Kismarty-Lechner Jenő

Megjegyzés: 101619-101624-ig összetartozó anyag

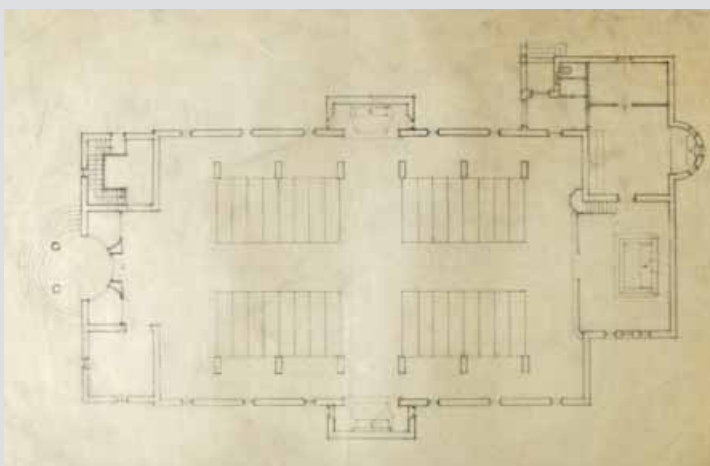
**Jelzet: 101623**

Eredeti jelzet: n.a.

Tervrajz, hallgatói rajz, fotó: T

Objektum: Római Katolikus templom alaprajza

Megnevezés: n.a.

Helység: n.a.

Cím: n.a.

Hrsz: n.a.

Szerzőségi közlés: [Dr. Lechner Jenő]

Szignó: n.a.

Keltezés: s.a.

Hordozó: pausz

Technika: ceruza

Lépték: n.a.

Méret: 36x49 cm

Állapot: rossz

Hagyaték: id. Kismarty-Lechner Jenő

Megjegyzés: 101619-101624-ig összetartozó anyag

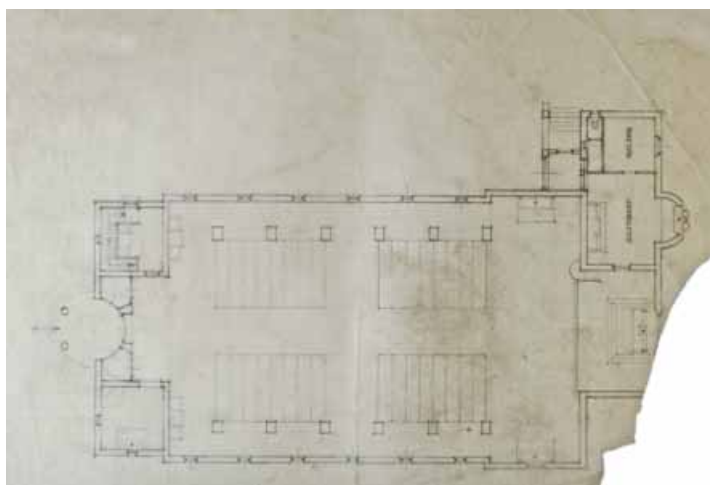

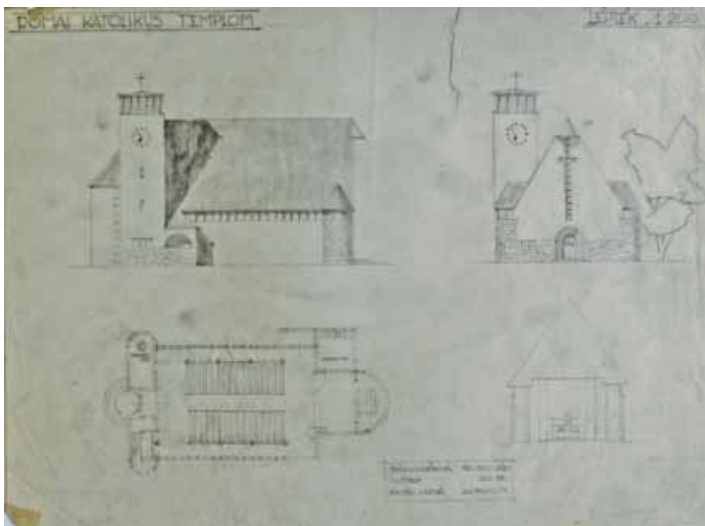

Jelzet: **101624**
 Eredeti jelzet: n.a.
 Tervrajz, hallgatói rajz, fotó: T
 Objektum: Római Katolikus templom terve
 Megnevezés: Római Katolikus Templom
 Helység: n.a.
 Cím: n.a.
 Hrsz: n.a.
 Szerzőségi közlés: [ifj. Lechner Jenő]
 Szignó: n.a.
 Keltezés: s.a.
 Hordozó: pausz
 Technika: ceruza
 Lépték: n.a.
 Méret: 34x45,5 cm
 Állapot: sérült
 Hagyaték: ifj. Kismarty-Lechner Jenő
 Megjegyzés: 101619-101624-ig összetartozó anyag

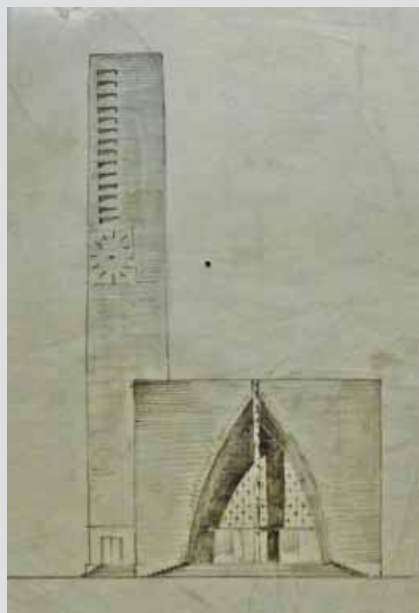

Jelzet: **101625**
 Eredeti jelzet: n.a.
 Tervrajz, hallgatói rajz, fotó: T
 Objektum: Római Katolikus templom homlokzata
 Megnevezés: n.a.
 Helység: n.a.
 Cím: n.a.
 Hrsz: n.a.
 Szerzőségi közlés: [Dr. Lechner Jenő]
 Szignó: n.a.
 Keltezés: s.a.
 Hordozó: pausz
 Technika: ceruza
 Lépték: n.a.
 Méret: 30x21 cm
 Állapot: jó
 Hagyaték: id. Kismarty-Lechner Jenő
 Megjegyzés: 101625-101628-ig összetartozó anyag

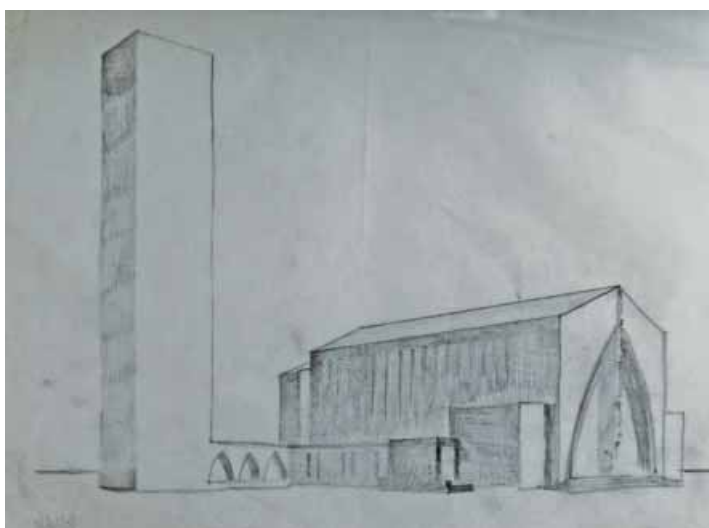

Jelzet: **101626**
 Eredeti jelzet: n.a.
 Tervrajz, hallgatói rajz, fotó: T
 Objektum: Római Katolikus iemplom látványterve
 Megnevezés: n.a.
 Helység: n.a.
 Cím: n.a.
 Hrsz: n.a.
 Szerzőségi közlés: [Dr. Lechner Jenő]
 Szignó: n.a.
 Keltezés: s.a.
 Hordozó: pausz
 Technika: ceruza
 Lépték: n.a.
 Méret: 31,5x44,5 cm
 Állapot: jó
 Hagyaték: id. Kismarty-Lechner Jenő
 Megjegyzés: 101625-101628-ig összetartozó anyag



Jelzet: **101627**

Eredeti jelzet: n.a.

Tervrajz, hallgatói rajz, fotó: T

Objektum: Római Katolikus templom látványterve

Megnevezés: n.a.

Helység: n.a.

Cím: n.a.

Hrsz: n.a.

Szerzőségi közlés: [Dr. Lechner Jenő]

Szignó: n.a.

Keltezés: s.a.

Hordozó: pausz

Technika: ceruza

Lépték: n.a.

Méret: 31,5x52 cm

Állapot: sérült

Hagyaték: id. Kismarty-Lechner Jenő

Megjegyzés: 101625-101628-ig összetartozó anyag



Jelzet: **101628**

Eredeti jelzet: n.a.

Tervrajz, hallgatói rajz, fotó: T

Objektum: Nagyréti Katolikus Templom látványterve

Megnevezés: Nagyréti Rom. Kat. Templom Külső képe

Helység: n.a.

Cím: n.a.

Hrsz: n.a.

Szerzőségi közlés: Dr. Kismarty Lechner Jenő,

Kismarty Lechner Lóránt

Szignó: jobbra lent

Keltezés: s.a.

Hordozó: pausz

Technika: ceruza

Lépték: n.a.

Méret: 37x36,5 cm

Állapot: jó

Hagyaték: id. Kismarty-Lechner Jenő

Megjegyzés: 101628-101629-ig összetartozó anyag

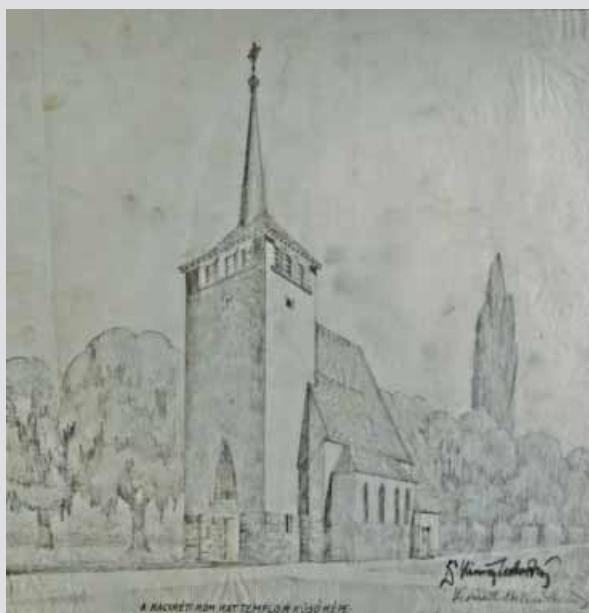

Jelzet: **101629**

Eredeti jelzet: n.a.

Tervrajz, hallgatói rajz, fotó: T

Objektum: Nagyréti Katolikus Templom alaprajz és homlokzat

Megnevezés: Nagyréti Rom. Kat. Templom terve

Helység: n.a.

Cím: n.a.

Hrsz: n.a.

Szerzőségi közlés: Dr. Kismarty Lechner Jenő,

Kismarty Lechner Lóránt

Szignó: jobbra lent

Keltezés: s.a.

Hordozó: pausz

Technika: ceruza, tus

Lépték: 1:100

Méret: 39,5x45,5 cm

Állapot: jó

Hagyaték: id. Kismarty-Lechner Jenő

Megjegyzés: 101628-101629-ig összetartozó anyag

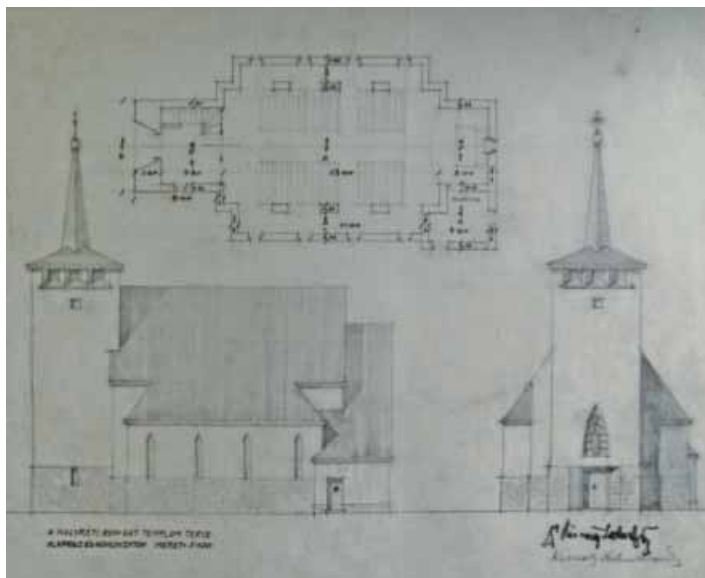

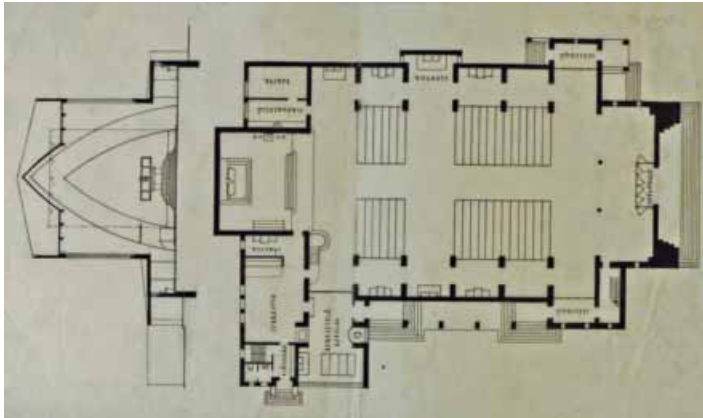

Jelzet: **101630**
 Eredeti jelzet: n.a.
 Tervrajz, hallgatói rajz, fotó: T
 Objektum: Katolikus Templom Terve
 Megnevezés: n.a.
 Helység: n.a.
 Cím: n.a.
 Hrsz: n.a.
 Szerzőségi közlés: n.a.
 Szignó: n.a.
 Keltezés: s.a.
 Hordozó: pausz
 Technika: tus
 Lépték: n.a.
 Méret: 23,5x40 cm
 Állapot: jó
 Hagyaték: id. Kismarty-Lechner Jenő
 Megjegyzés:

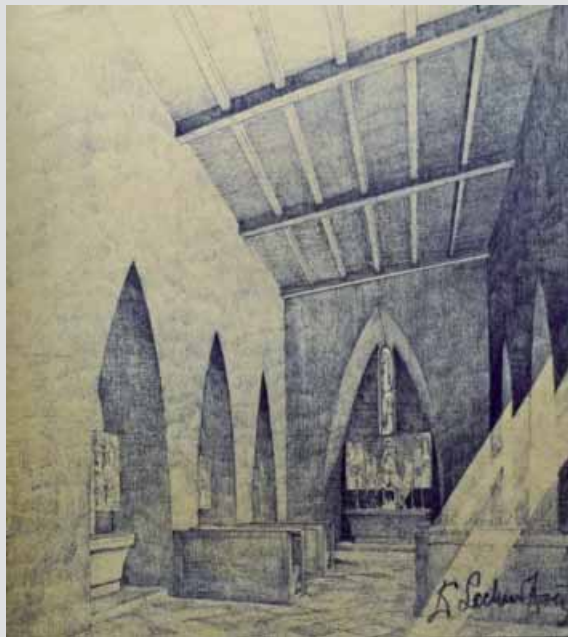

Jelzet: **101631**
 Eredeti jelzet: n.a.
 Tervrajz, hallgatói rajz, fotó: T
 Objektum: Római Katolikus templom belső látvány
 Megnevezés: n.a.
 Helység: n.a.
 Cím: n.a.
 Hrsz: n.a.
 Szerzőségi közlés: Dr. Lechner Jenő
 Szignó: jobbra lent
 Keltezés: s.a.
 Hordozó: papír
 Technika: nyomat
 Lépték: n.a.
 Méret: 40,5x37 cm
 Állapot: jó
 Hagyaték: id. Kismarty-Lechner Jenő
 Megjegyzés: 101631-101633-ig összetartozó anyag



Jelzet: **101632**
 Eredeti jelzet: n.a.
 Tervrajz, hallgatói rajz, fotó: T
 Objektum: Római Katolikus templom belső látványterve
 Megnevezés: n.a.
 Helység: n.a.
 Cím: n.a.
 Hrsz: n.a.
 Szerzőségi közlés: Dr. Lechner Jenő
 Szignó: jobbra lent
 Keltezés: 1939.
 Hordozó: papír
 Technika: nyomat
 Lépték: n.a.
 Méret: 37x46,5 cm
 Állapot: jó
 Hagyaték: id. Kismarty-Lechner Jenő
 Megjegyzés: 101631-101633-ig összetartozó anyag



**Jelzet: 101633**

Eredeti jelzet: n.a.
 Tervrajz, hallgatói rajz, fotó: T
 Objektum: Római Katolikus templom belső látványterve
 Megnevezés: n.a.
 Helység: n.a.
 Cím: n.a.
 Hrsz: n.a.
 Szerzőségi közlés: [Dr. Lechner Jenő]
 Szignó: n.a.
 Keltezés: s.a.
 Hordozó: papír
 Technika: nyomtat
 Lépték: n.a.
 Méret: 49,5 x 46 cm
 Állapot: jó
 Hagyaték: id. Kismarty-Lechner Jenő
 Megjegyzés: 101631-101633-ig összetartozó anyag

**Jelzet: 101634**

Eredeti jelzet: n.a.
 Tervrajz, hallgatói rajz, fotó: T
 Objektum: Római Katolikus templom metszete
 Megnevezés: n.a.
 Helység: n.a.
 Cím: n.a.
 Hrsz: n.a.
 Szerzőségi közlés: Dr. Lechner Jenő
 Szignó: jobbra lent
 Keltezés: 1939.
 Hordozó: pausz
 Technika: ceruza, tus
 Lépték: n.a.
 Méret: 40,5x56,5 cm
 Állapot: sérült
 Hagyaték: id. Kismarty-Lechner Jenő
 Megjegyzés: 101633-101636-ig összetartozó anyag

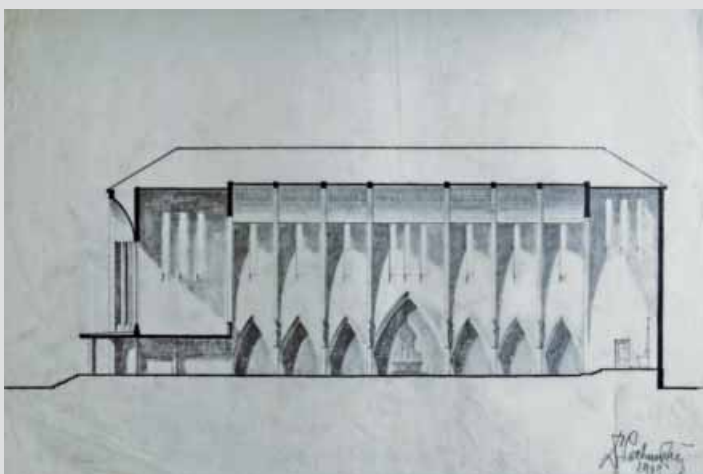
**Jelzet: 101635**

Eredeti jelzet: n.a.
 Tervrajz, hallgatói rajz, fotó: T
 Objektum: Római Katolikus templom látványterve
 Megnevezés: n.a.
 Helység: n.a.
 Cím: n.a.
 Hrsz: n.a.
 Szerzőségi közlés: Dr. Lechner Jenő
 Szignó: jobbra lent
 Keltezés: 1939.
 Hordozó: pausz
 Technika: ceruza
 Lépték: n.a.
 Méret: 50x47,5 cm
 Állapot: sérült
 Hagyaték: id. Kismarty-Lechner Jenő
 Megjegyzés: 101633-101636-ig összetartozó anyag



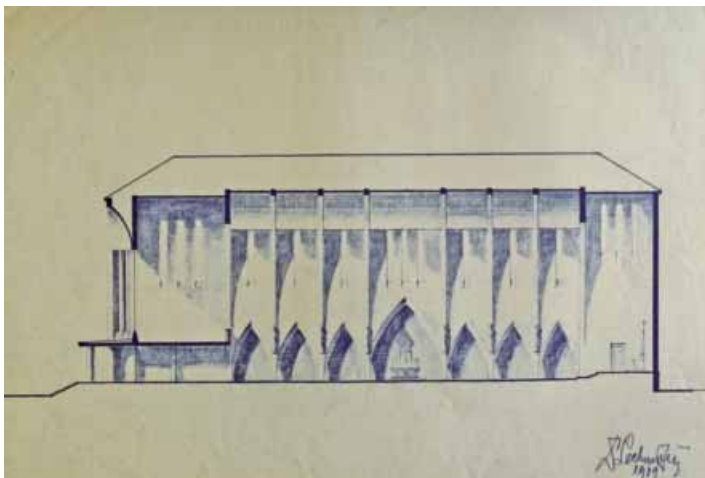

Jelzet: **101636**
 Eredeti jelzet: n.a.
 Tervrajz, hallgatói rajz, fotó: T
 Objektum: Római Katolikus templom látványterve
 Megnevezés: n.a.
 Helység: n.a.
 Cím: n.a.
 Hrsz: n.a.
 Szerzőségi közlés: Dr. Lechner Jenő
 Szignó: jobbra lent
 Keltezés: 1939.
 Hordozó: papír
 Technika: nyomat
 Lépték: n.a.
 Méret: 40x57 cm
 Állapot: jó
 Hagyaték: id.Kismarty-Lechner Jenő
 Megjegyzés: 101633-101636-ig összetartozó anyag

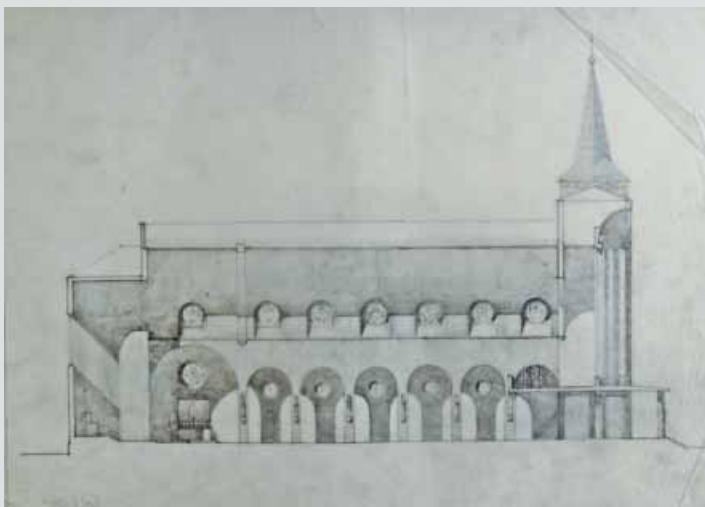

Jelzet: **101637**
 Eredeti jelzet: n.a.
 Tervrajz, hallgatói rajz, fotó: T
 Objektum: Római Katolikus templom látványterve
 Megnevezés: n.a.
 Helység: n.a.
 Cím: n.a.
 Hrsz: n.a.
 Szerzőségi közlés: [Dr. Lechner Jenő]
 Szignó: n.a.
 Keltezés: s.a.
 Hordozó: pausz
 Technika: ceruza
 Lépték: n.a.
 Méret: 36x49 cm
 Állapot: jó
 Hagyaték: id. Kismarty-Lechner Jenő
 Megjegyzés:



Jelzet: **101638**
 Eredeti jelzet: n.a.
 Tervrajz, hallgatói rajz, fotó: T
 Objektum: Katolikus templom skicc
 Megnevezés: n.a.
 Helység: n.a.
 Cím: n.a.
 Hrsz: n.a.
 Szerzőségi közlés: n.a.
 Szignó: n.a.
 Keltezés: s.a.
 Hordozó: pausz
 Technika: ceruza
 Lépték: n.a.
 Méret: 31x27,5 cm
 Állapot: jó
 Hagyaték: id. Kismarty-Lechner Jenő
 Megjegyzés:

Jelzet: **101639**

Eredeti jelzet: n.a.

Tervrajz, hallgatói rajz, fotó: T

Objektum: Katolikus templom oltár skicc

Megnevezés: n.a.

Helység: n.a.

Cím: n.a.

Hrsz: n.a.

Szerzőségi közlés: n.a.

Szignó: n.a.

Keltezés: s.a.

Hordozó: pausz

Technika: ceruza

Lépték: n.a.

Méret: 27x31,5 cm

Állapot: jó

Hagyaték: Kismarty-Lechner Jenő

Megjegyzés:



Jelzet: **101640**

Eredeti jelzet: n.a.

Tervrajz, hallgatói rajz, fotó: T

Objektum: Katolikus templom skicc

Megnevezés: n.a.

Helység: n.a.

Cím: n.a.

Hrsz: n.a.

Szerzőségi közlés: n.a.

Szignó: n.a.

Keltezés: s.a.

Hordozó: pausz

Technika: ceruza

Lépték: n.a.

Méret: 31,5x15,5 cm

Állapot: jó

Hagyaték: Kismarty-Lechner Jenő

Megjegyzés:



Jelzet: **101641**

Eredeti jelzet: n.a.

Tervrajz, hallgatói rajz, fotó: T

Objektum: Katolikus templom skicc

Megnevezés: n.a.

Helység: n.a.

Cím: n.a.

Hrsz: n.a.

Szerzőségi közlés: n.a.

Szignó: n.a.

Keltezés: s.a.

Hordozó: pausz

Technika: ceruza

Lépték: n.a.

Méret: 39x30 cm

Állapot: jó

Hagyaték: Kismarty-Lechner Jenő

Megjegyzés:





Jelzet: **101642**
 Eredeti jelzet: n.a.
 Tervrajz, hallgatói rajz, fotó: T
 Objektum: Katolikus templom skicc
 Megnevezés: n.a.
 Helység: n.a.
 Cím: n.a.
 Hrsz: n.a.
 Szerzőségi közlés: n.a.
 Szignó: n.a.
 Keltezés: s.a.
 Hordozó: pausz
 Technika: ceruza
 Lépték: n.a.
 Méret: 31x28,5 cm
 Állapot: jó
 Hagyaték: Kismarty-Lechner Jenő
 Megjegyzés:



Jelzet: **101643**
 Eredeti jelzet: n.a.
 Tervrajz, hallgatói rajz, fotó: T
 Objektum: Katolikus templom skicc
 Megnevezés: n.a.
 Helység: n.a.
 Cím: n.a.
 Hrsz: n.a.
 Szerzőségi közlés: n.a.
 Szignó: n.a.
 Keltezés: s.a.
 Hordozó: pausz
 Technika: ceruza
 Lépték: n.a.
 Méret: 32x31 cm
 Állapot: jó
 Hagyaték: Kismarty-Lechner Jenő
 Megjegyzés:



Jelzet: **101644**
 Eredeti jelzet: n.a.
 Tervrajz, hallgatói rajz, fotó: T
 Objektum: Katolikus templom skicc
 Megnevezés: n.a.
 Helység: n.a.
 Cím: n.a.
 Hrsz: n.a.
 Szerzőségi közlés: n.a.
 Szignó: n.a.
 Keltezés: s.a.
 Hordozó: pausz
 Technika: ceruza
 Lépték: n.a.
 Méret: 45x31,5 cm
 Állapot: jó
 Hagyaték: Kismarty-Lechner Jenő
 Megjegyzés:

Jelzet: **101645**

Eredeti jelzet: n.a.

Tervrajz, hallgatói rajz, fotó: T

Objektum: Katolikus templom skicc

Megnevezés: n.a.

Helység: n.a.

Cím: n.a.

Hrsz: n.a.

Szerzőségi közlés: n.a.

Szignó: n.a.

Keltezés: s.a.

Hordozó: pausz

Technika: ceruza

Lépték: n.a.

Méret: 44x31,5 cm

Állapot: rossz

Hagyaték: Kismarty-Lechner Jenő

Megjegyzés:

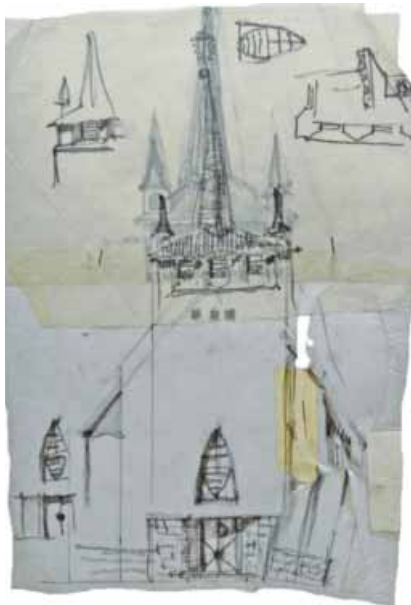

Jelzet: **101646**

Eredeti jelzet: n.a.

Tervrajz, hallgatói rajz, fotó: T

Objektum: Templom tervek

Megnevezés: n.a.

Helység: n.a.

Cím: n.a.

Hrsz: n.a.

Szerzőségi közlés: n.a.

Szignó: n.a.

Keltezés: s.a.

Hordozó: pausz

Technika: ceruza

Lépték: n.a.

Méret: 29x33 cm

Állapot: jó

Hagyaték: Kismarty-Lechner Jenő

Megjegyzés:



Jelzet: **101647**

Eredeti jelzet: n.a.

Tervrajz, hallgatói rajz, fotó: T

Objektum: Templom homlokzata

Megnevezés: n.a.

Helység: n.a.

Cím: n.a.

Hrsz: n.a.

Szerzőségi közlés: n.a.

Szignó: n.a.

Keltezés: s.a.

Hordozó: pausz

Technika: ceruza

Lépték: n.a.

Méret: 38x34 cm

Állapot: jó

Hagyaték: Kismarty-Lechner Jenő

Megjegyzés:

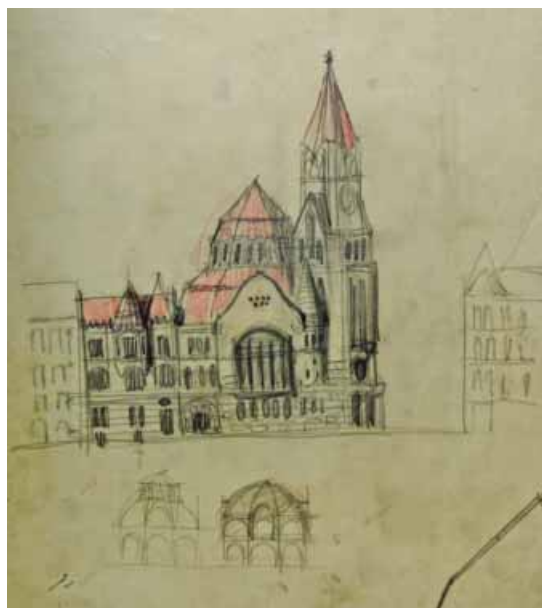



Jelzet: **101648**
 Eredeti jelzet: n.a.
 Tervrajz, hallgatói rajz, fotó: T
 Objektum: Templom látványterve
 Megnevezés: n.a.
 Helység: n.a.
 Cím: n.a.
 Hrsz: n.a.
 Szerzőségi közlés: n.a.
 Szignó: n.a.
 Keltezés: s.a.
 Hordozó: pausz
 Technika: ceruza
 Lépték: n.a.
 Méret: 37x29 cm
 Állapot: jó
 Hagyaték: Kismarty-Lechner Jenő
 Megjegyzés:



Jelzet: **101649**
 Eredeti jelzet: n.a.
 Tervrajz, hallgatói rajz, fotó: T
 Objektum: Templom skicc
 Megnevezés: n.a.
 Helység: n.a.
 Cím: n.a.
 Hrsz: n.a.
 Szerzőségi közlés: n.a.
 Szignó: n.a.
 Keltezés: s.a.
 Hordozó: pausz
 Technika: ceruza, akvarell
 Lépték: n.a.
 Méret: 24x17 cm
 Állapot: sérült
 Hagyaték: Kismarty-Lechner Jenő
 Megjegyzés:

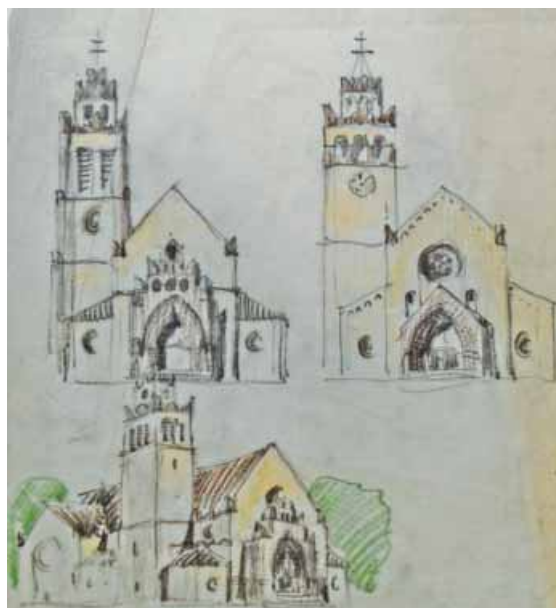

Jelzet: **101650**
 Eredeti jelzet: n.a.
 Tervrajz, hallgatói rajz, fotó: T
 Objektum: Templom homlokzat
 Megnevezés: n.a.
 Helység: n.a.
 Cím: n.a.
 Hrsz: n.a.
 Szerzőségi közlés: n.a.
 Szignó: n.a.
 Keltezés: s.a.
 Hordozó: pausz
 Technika: ceruza
 Lépték: n.a.
 Méret: 32x29 cm
 Állapot: jó
 Hagyaték: Kismarty-Lechner Jenő
 Megjegyzés:

Jelzet: **101651**

Eredeti jelzet: n.a.

Tervrajz, hallgatói rajz, fotó: T

Objektum: Templom skicc

Megnevezés: n.a.

Helység: n.a.

Cím: n.a.

Hrsz: n.a.

Szerzőségi közlés: n.a.

Szignó: n.a.

Keltezés: s.a.

Hordozó: pausz

Technika: ceruza

Lépték: n.a.

Méret: 35,5x27 cm

Állapot: jó

Hagyaték: Kismarty-Lechner Jenő

Megjegyzés:



Jelzet: **101652**

Eredeti jelzet: n.a.

Tervrajz, hallgatói rajz, fotó: T

Objektum: Templom skicc

Megnevezés: n.a.

Helység: n.a.

Cím: n.a.

Hrsz: n.a.

Szerzőségi közlés: n.a.

Szignó: n.a.

Keltezés: s.a.

Hordozó: pausz

Technika: ceruza

Lépték: n.a.

Méret: 27x24 cm

Állapot: jó

Hagyaték: Kismarty-Lechner Jenő

Megjegyzés:

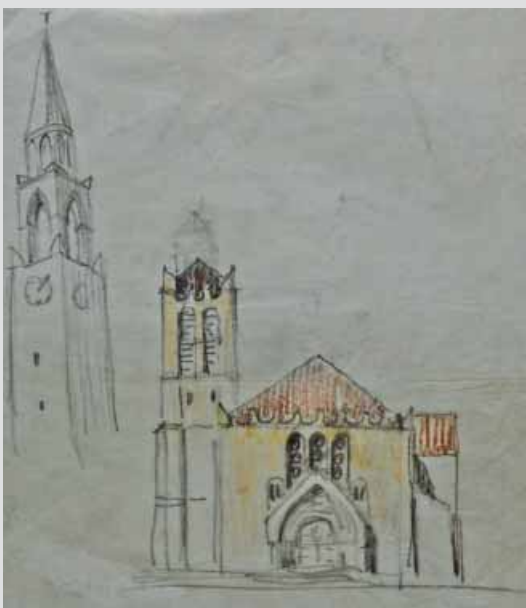

Jelzet: **101653**

Eredeti jelzet: n.a.

Tervrajz, hallgatói rajz, fotó: T

Objektum: Templom skicc

Megnevezés: n.a.

Helység: n.a.

Cím: n.a.

Hrsz: n.a.

Szerzőségi közlés: n.a.

Szignó: n.a.

Keltezés: s.a.

Hordozó: pausz

Technika: ceruza

Lépték: n.a.

Méret: 29x24 cm

Állapot: jó

Hagyaték: Kismarty-Lechner Jenő

Megjegyzés:

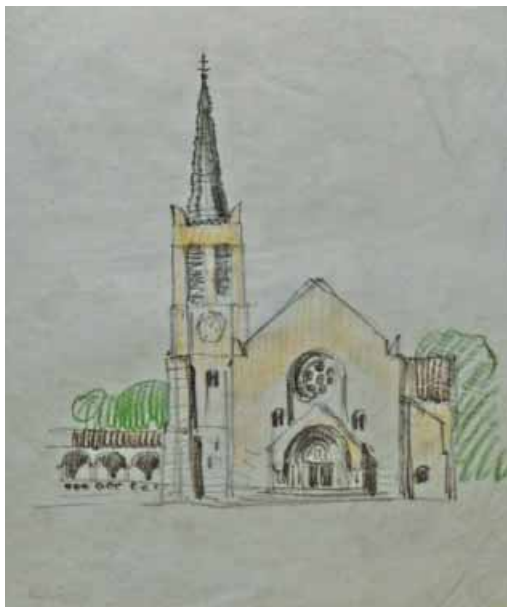

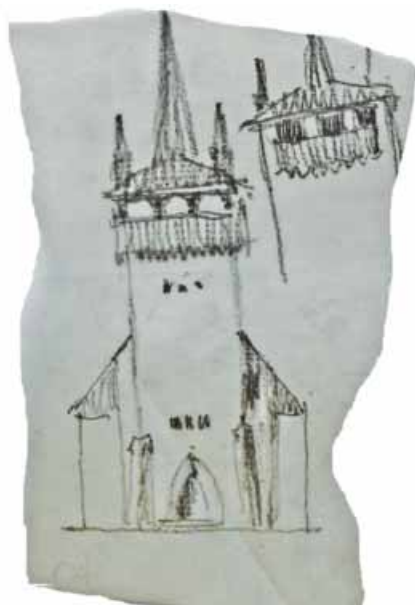

Jelzet: **101654**
 Eredeti jelzet: n.a.
 Tervrajz, hallgatói rajz, fotó: T
 Objektum: Templom skicc
 Megnevezés: n.a.
 Helység: n.a.
 Cím: n.a.
 Hrsz: n.a.
 Szerzőségi közlés: n.a.
 Szignó: n.a.
 Keltezés: s.a.
 Hordozó: pausz
 Technika: ceruza
 Lépték: n.a.
 Méret: 27x17 cm
 Állapot: sérült
 Hagyaték: Kismarty-Lechner Jenő
 Megjegyzés:

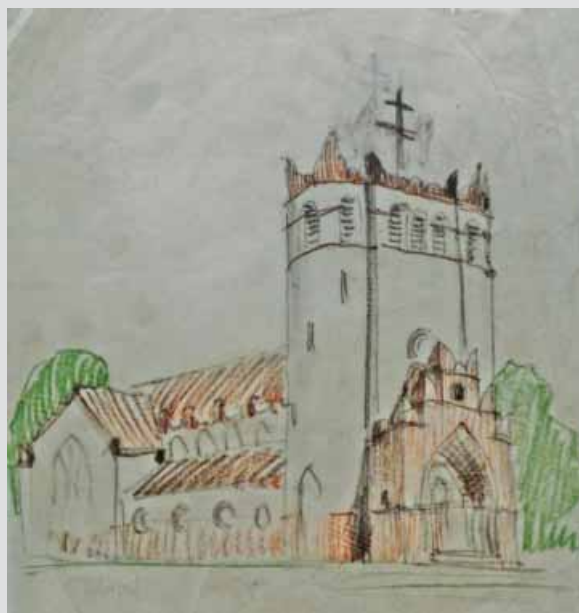

Jelzet: **101655**
 Eredeti jelzet: n.a.
 Tervrajz, hallgatói rajz, fotó: T
 Objektum: Templom látványterve
 Megnevezés: n.a.
 Helység: n.a.
 Cím: n.a.
 Hrsz: n.a.
 Szerzőségi közlés: n.a.
 Szignó: n.a.
 Keltezés: s.a.
 Hordozó: pausz
 Technika: ceruza
 Lépték: n.a.
 Méret: 29,5x28 cm
 Állapot: jó
 Hagyaték: Kismarty-Lechner Jenő
 Megjegyzés:

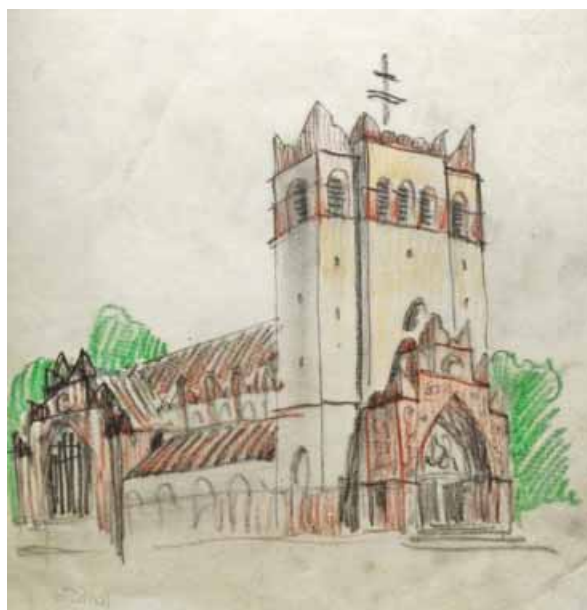

Jelzet: **101656**
 Eredeti jelzet: n.a.
 Tervrajz, hallgatói rajz, fotó: T
 Objektum: Templom látványterve
 Megnevezés: n.a.
 Helység: n.a.
 Cím: n.a.
 Hrsz: n.a.
 Szerzőségi közlés: n.a.
 Szignó: n.a.
 Keltezés: s.a.
 Hordozó: pausz
 Technika: ceruza
 Lépték: n.a.
 Méret: 30,5x29 cm
 Állapot: jó
 Hagyaték: Kismarty-Lechner Jenő
 Megjegyzés:

Jelzet: **101657**

Eredeti jelzet: n.a.

Tervrajz, hallgatói rajz, fotó: T

Objektum: Templom látványterve

Megnevezés: n.a.

Helység: n.a.

Cím: n.a.

Hrsz: n.a.

Szerzőségi közlés: n.a.

Szignó: n.a.

Keltezés: s.a.

Hordozó: pausz

Technika: ceruza

Lépték: n.a.

Méret: 36x29 cm

Állapot: jó

Hagyaték: Kismarty-Lechner Jenő

Megjegyzés:



Jelzet: **101658**

Eredeti jelzet: n.a.

Tervrajz, hallgatói rajz, fotó: T

Objektum: Templom skicc

Megnevezés: n.a.

Helység: n.a.

Cím: n.a.

Hrsz: n.a.

Szerzőségi közlés: n.a.

Szignó: n.a.

Keltezés: s.a.

Hordozó: pausz

Technika: ceruza

Lépték: n.a.

Méret: 30x23 cm

Állapot: jó

Hagyaték: Kismarty-Lechner Jenő

Megjegyzés:



Jelzet: **101659**

Eredeti jelzet: n.a.

Tervrajz, hallgatói rajz, fotó: T

Objektum: Templom skicc

Megnevezés: n.a.

Helység: n.a.

Cím: n.a.

Hrsz: n.a.

Szerzőségi közlés: n.a.

Szignó: n.a.

Keltezés: s.a.

Hordozó: papír

Technika: ceruza

Lépték: n.a.

Méret: 12x12 cm

Állapot: jó

Hagyaték: Kismarty-Lechner Jenő

Megjegyzés:



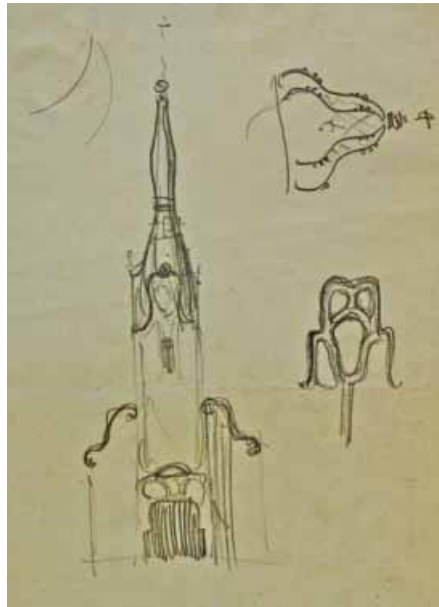

Jelzet: **101660**
 Eredeti jelzet: n.a.
 Tervrajz, hallgatói rajz, fotó: T
 Objektum: Templom skicc
 Megnevezés: n.a.
 Helység: n.a.
 Cím: n.a.
 Hrsz: n.a.
 Szerzőségi közlés: n.a.
 Szignó: n.a.
 Keltezés: s.a.
 Hordozó: papír
 Technika: ceruza
 Lépték: n.a.
 Méret: 28x21 cm
 Állapot: jó
 Hagyaték: Kismarty-Lechner Jenő
 Megjegyzés:



Jelzet: **101661**
 Eredeti jelzet: n.a.
 Tervrajz, hallgatói rajz, fotó: T
 Objektum: Templom skicc
 Megnevezés: n.a.
 Helység: n.a.
 Cím: n.a.
 Hrsz: n.a.
 Szerzőségi közlés: n.a.
 Szignó: n.a.
 Keltezés: s.a.
 Hordozó: pausz
 Technika: ceruza
 Lépték: n.a.
 Méret: 29x31 cm
 Állapot: jó
 Hagyaték: Kismarty-Lechner Jenő
 Megjegyzés:



Jelzet: **101662**
 Eredeti jelzet: n.a.
 Tervrajz, hallgatói rajz, fotó: T
 Objektum: Templom látványterve
 Megnevezés: n.a.
 Helység: n.a.
 Cím: n.a.
 Hrsz: n.a.
 Szerzőségi közlés: n.a.
 Szignó: n.a.
 Keltezés: s.a.
 Hordozó: papír
 Technika: ceruza
 Lépték: n.a.
 Méret: 37x25 cm
 Állapot: jó
 Hagyaték: Kismarty-Lechner Jenő
 Megjegyzés:

Jelzet: **101663**

Eredeti jelzet: n.a.

Tervrajz, hallgatói rajz, fotó: T

Objektum: Templom látványterve

Megnevezés: n.a.

Helység: n.a.

Cím: n.a.

Hrsz: n.a.

Szerzőségi közlés: n.a.

Szignó: n.a.

Keltezés: s.a.

Hordozó: papír

Technika: ceruza

Lépték: n.a.

Méret: 41,5x36,5 cm

Állapot: jó

Hagyaték: Kismarty-Lechner Jenő

Megjegyzés:



Jelzet: **101664**

Eredeti jelzet: n.a.

Tervrajz, hallgatói rajz, fotó: T

Objektum: Templom homlokzata

Megnevezés: n.a.

Helység: n.a.

Cím: n.a.

Hrsz: n.a.

Szerzőségi közlés: n.a.

Szignó: n.a.

Keltezés: s.a.

Hordozó: papír

Technika: ceruza

Lépték: n.a.

Méret: 46x33 cm

Állapot: jó

Hagyaték: Kismarty-Lechner Jenő

Megjegyzés:



Jelzet: **101665**

Eredeti jelzet: n.a.

Tervrajz, hallgatói rajz, fotó: T

Objektum: Templom homlokzata

Megnevezés: n.a.

Helység: [Zebegény]

Cím: n.a.

Hrsz: n.a.

Szerzőségi közlés: n.a.

Szignó: n.a.

Keltezés: s.a.

Hordozó: papír

Technika: ceruza, akvarell

Lépték: n.a.

Méret: 46x28 cm

Állapot: jó

Hagyaték: Kismarty-Lechner Jenő

Megjegyzés: jobbra fent: Laus Tibi



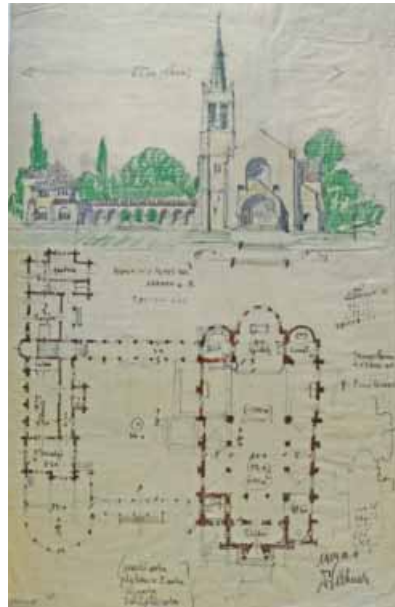

Jelzet: **101666**
 Eredeti jelzet: n.a.
 Tervrajz, hallgatói rajz, fotó: T
 Objektum: Templom terve
 Megnevezés: n.a.
 Helység: n.a.
 Cím: n.a.
 Hrsz: n.a.
 Szerzőségi közlés: Dr. Lechner Jenő
 Szignó: jobbra lent
 Keltezés: 1924.06.19.
 Hordozó: papír
 Technika: ceruza
 Lépték: n.a.
 Méret: 57x37 cm
 Állapot: sérült
 Hagyaték: id. Kismarty-Lechner Jenő
 Megjegyzés:



Jelzet: **101667**
 Eredeti jelzet: n.a.
 Tervrajz, hallgatói rajz, fotó: T
 Objektum: Kelenföldi kápolna vázlatterve
 Megnevezés: Kelenföldi kápolna vázlatterve
 Helység: n.a.
 Cím: n.a.
 Hrsz: n.a.
 Szerzőségi közlés: Dr. Lechner Jenő
 Szignó: jobbra lent
 Keltezés: 1925.05.
 Hordozó: papír
 Technika: ceruza
 Lépték: n.a.
 Méret: 47x44 cm
 Állapot: jó
 Hagyaték: id. Kismarty-Lechner Jenő
 Megjegyzés:



Jelzet: **101668**
 Eredeti jelzet: n.a.
 Tervrajz, hallgatói rajz, fotó: T
 Objektum: Templom shamlokozat skicc
 Megnevezés: n.a.
 Helység: n.a.
 Cím: n.a.
 Hrsz: n.a.
 Szerzőségi közlés: n.a.
 Szignó: n.a.
 Keltezés: s.a.
 Hordozó: pausz
 Technika: ceruza
 Lépték: n.a.
 Méret: 28x30 cm
 Állapot: jó
 Hagyaték: Kismarty-Lechner Jenő
 Megjegyzés:

Jelzet: **101669**

Eredeti jelzet: n.a.

Tervrajz, hallgatói rajz, fotó: T

Objektum: Templom skicc

Megnevezés: n.a.

Helység: n.a.

Cím: n.a.

Hrsz: n.a.

Szerzőségi közlés: n.a.

Szignó: n.a.

Keltezés: s.a.

Hordozó: pausz

Technika: ceruza

Lépték: n.a.

Méret: 31x30 cm

Állapot: jó

Hagyaték: Kismarty-Lechner Jenő

Megjegyzés:



Jelzet: **101670**

Eredeti jelzet: n.a.

Tervrajz, hallgatói rajz, fotó: T

Objektum: Templom skicc

Megnevezés: n.a.

Helység: n.a.

Cím: n.a.

Hrsz: n.a.

Szerzőségi közlés: n.a.

Szignó: n.a.

Keltezés: s.a.

Hordozó: pausz

Technika: ceruza

Lépték: n.a.

Méret: 29x14 cm

Állapot: jó

Hagyaték: Kismarty-Lechner Jenő

Megjegyzés:



Jelzet: **101671**

Eredeti jelzet: n.a.

Tervrajz, hallgatói rajz, fotó: T

Objektum: Templom skicc

Megnevezés: n.a.

Helység: n.a.

Cím: n.a.

Hrsz: n.a.

Szerzőségi közlés: n.a.

Szignó: n.a.

Keltezés: s.a.

Hordozó: pausz

Technika: ceruza

Lépték: n.a.

Méret: 26,5x20 cm

Állapot: jó

Hagyaték: Kismarty-Lechner Jenő

Megjegyzés:





Jelzet: **101672**
 Eredeti jelzet: n.a.
 Tervrajz, hallgatói rajz, fotó: T
 Objektum: Templom részletrajz
 Megnevezés: n.a.
 Helység: n.a.
 Cím: n.a.
 Hrsz: n.a.
 Szerzőségi közlés: n.a.
 Szignó: n.a.
 Keltezés: s.a.
 Hordozó: pausz
 Technika: ceruza
 Lépték: n.a.
 Méret: 41x28 cm
 Állapot: jó
 Hagyaték: Kismarty-Lechner Jenő
 Megjegyzés:

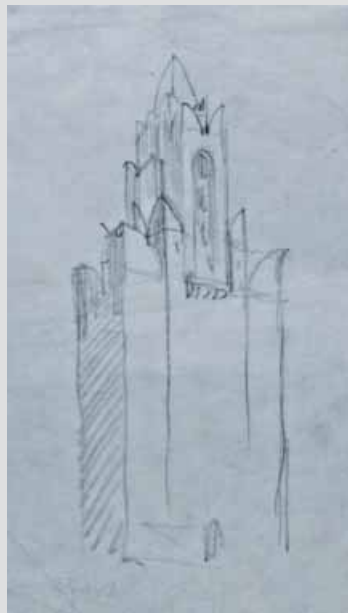

Jelzet: **101673**
 Eredeti jelzet: n.a.
 Tervrajz, hallgatói rajz, fotó: T
 Objektum: Templom skicc
 Megnevezés: n.a.
 Helység: n.a.
 Cím: n.a.
 Hrsz: n.a.
 Szerzőségi közlés: n.a.
 Szignó: n.a.
 Keltezés: s.a.
 Hordozó: pausz
 Technika: ceruza
 Lépték: n.a.
 Méret: 29x16,5 cm
 Állapot: jó
 Hagyaték: Kismarty-Lechner Jenő
 Megjegyzés:



Jelzet: **101674**
 Eredeti jelzet: n.a.
 Tervrajz, hallgatói rajz, fotó: T
 Objektum: Templom látványterve
 Megnevezés: n.a.
 Helység: n.a.
 Cím: n.a.
 Hrsz: n.a.
 Szerzőségi közlés: n.a.
 Szignó: n.a.
 Keltezés: s.a.
 Hordozó: pausz
 Technika: ceruza
 Lépték: n.a.
 Méret: 29x32 cm
 Állapot: jó
 Hagyaték: Kismarty-Lechner Jenő
 Megjegyzés:

Jelzet: **101675**

Eredeti jelzet: n.a.

Tervrajz, hallgatói rajz, fotó: T

Objektum: Templom skicc

Megnevezés: n.a.

Helység: n.a.

Cím: n.a.

Hrsz: n.a.

Szerzőségi közlés: n.a.

Szignó: n.a.

Keltezés: s.a.

Hordozó: pausz

Technika: ceruza

Lépték: n.a.

Méret: 37x30 cm

Állapot: sérült

Hagyaték: Kismarty-Lechner Jenő

Megjegyzés:



Jelzet: **101676**

Eredeti jelzet: n.a.

Tervrajz, hallgatói rajz, fotó: T

Objektum: Templom részletrajz

Megnevezés: n.a.

Helység: n.a.

Cím: n.a.

Hrsz: n.a.

Szerzőségi közlés: n.a.

Szignó: n.a.

Keltezés: s.a.

Hordozó: pausz

Technika: ceruza

Lépték: n.a.

Méret: 22,5x26 cm

Állapot: sérült

Hagyaték: Kismarty-Lechner Jenő

Megjegyzés:

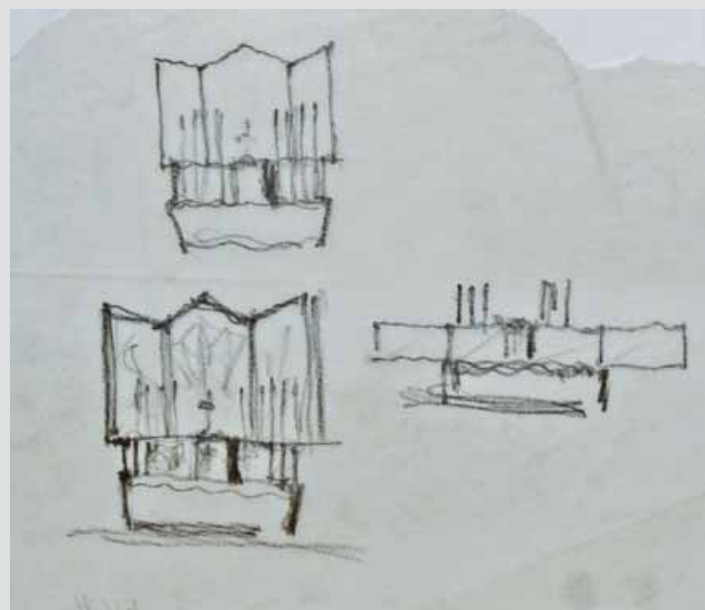

Jelzet: **101677**

Eredeti jelzet: n.a.

Tervrajz, hallgatói rajz, fotó: T

Objektum: Templom skicc

Megnevezés: n.a.

Helység: n.a.

Cím: n.a.

Hrsz: n.a.

Szerzőségi közlés: n.a.

Szignó: n.a.

Keltezés: s.a.

Hordozó: pausz

Technika: ceruza

Lépték: n.a.

Méret: 47x31,5 cm

Állapot: sérült

Hagyaték: Kismarty-Lechner Jenő

Megjegyzés:



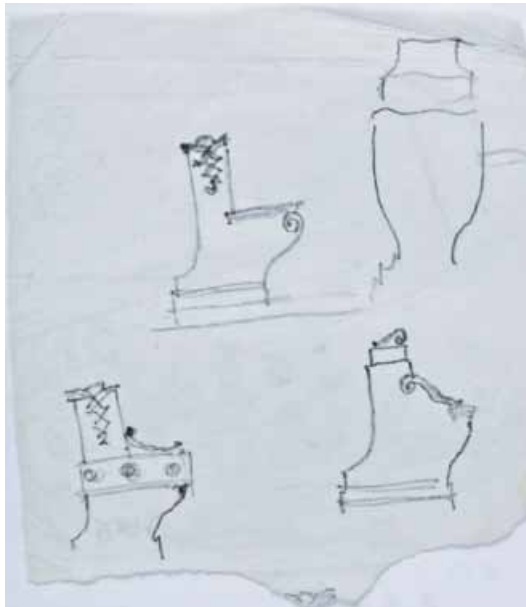

Jelzet: **101678**
 Eredeti jelzet: n.a.
 Tervrajz, hallgatói rajz, fotó: T
 Objektum: Templom részletrajz
 Megnevezés: n.a.
 Helység: n.a.
 Cím: n.a.
 Hrsz: n.a.
 Szerzőségi közlés: n.a.
 Szignó: n.a.
 Keltezés: s.a.
 Hordozó: pausz
 Technika: ceruza
 Lépték: n.a.
 Méret: 30x28 cm
 Állapot: sérült
 Hagyaté: Kismarty-Lechner Jenő
 Megjegyzés:

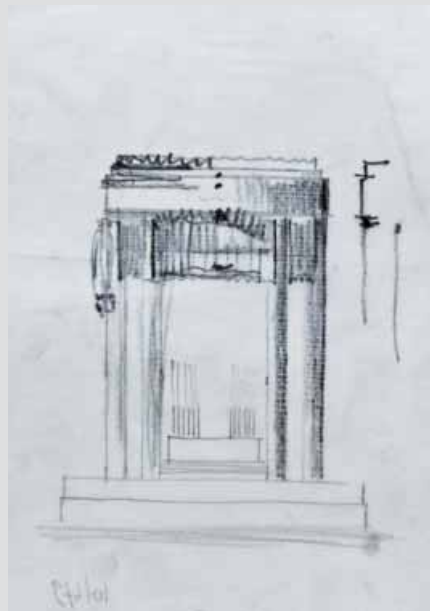

Jelzet: **101679**
 Eredeti jelzet: n.a.
 Tervrajz, hallgatói rajz, fotó: T
 Objektum: Templom részletrajz
 Megnevezés: n.a.
 Helység: n.a.
 Cím: n.a.
 Hrsz: n.a.
 Szerzőségi közlés: n.a.
 Szignó: n.a.
 Keltezés: s.a.
 Hordozó: pausz
 Technika: ceruza
 Lépték: n.a.
 Méret: 27,5x20 cm
 Állapot: jó
 Hagyaté: Kismarty-Lechner Jenő
 Megjegyzés:

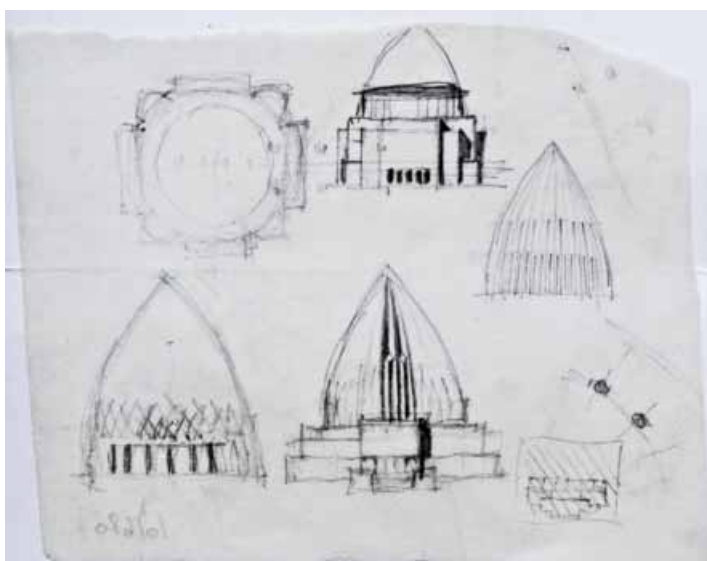

Jelzet: **101680**
 Eredeti jelzet: n.a.
 Tervrajz, hallgatói rajz, fotó: T
 Objektum: Templom részletrajz
 Megnevezés: n.a.
 Helység: n.a.
 Cím: n.a.
 Hrsz: n.a.
 Szerzőségi közlés: n.a.
 Szignó: n.a.
 Keltezés: s.a.
 Hordozó: pausz
 Technika: ceruza
 Lépték: n.a.
 Méret: 21x26 cm
 Állapot: jó
 Hagyaté: Kismarty-Lechner Jenő
 Megjegyzés:

Jelzet: **101681**

Eredeti jelzet: n.a.

Tervrajz, hallgatói rajz, fotó: T

Objektum: Templom részletrajz

Megnevezés: n.a.

Helység: n.a.

Cím: n.a.

Hrsz: n.a.

Szerzőségi közlés: n.a.

Szignó: n.a.

Keltezés: s.a.

Hordozó: pausz

Technika: ceruza

Lépték: n.a.

Méret: 32x29 cm

Állapot: jó

Hagyaték: Kismarty-Lechner Jenő

Megjegyzés



Jelzet: **101682**

Eredeti jelzet: n.a.

Tervrajz, hallgatói rajz, fotó: T

Objektum: Templom skicc

Megnevezés: n.a.

Helység: n.a.

Cím: n.a.

Hrsz: n.a.

Szerzőségi közlés: n.a.

Szignó: n.a.

Keltezés: s.a.

Hordozó: pausz

Technika: ceruza

Lépték: n.a.

Méret: 42x26 cm

Állapot: jó

Hagyaték: Kismarty-Lechner Jenő

Megjegyzés:

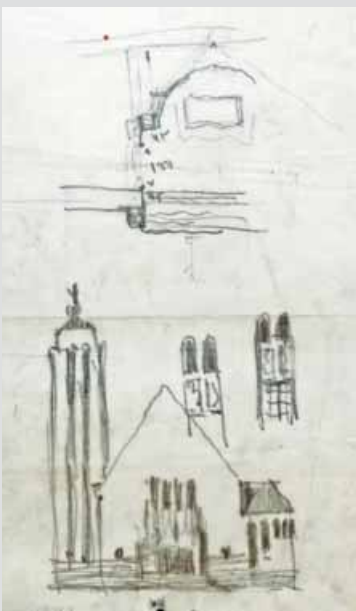

Jelzet: **101683**

Eredeti jelzet: n.a.

Tervrajz, hallgatói rajz, fotó: T

Objektum: Templom skicc

Megnevezés: n.a.

Helység: n.a.

Cím: n.a.

Hrsz: n.a.

Szerzőségi közlés: n.a.

Szignó: n.a.

Keltezés: s.a.

Hordozó: pausz

Technika: ceruza

Lépték: n.a.

Méret: 49x32 cm

Állapot: jó

Hagyaték: Kismarty-Lechner Jenő

Megjegyzés:

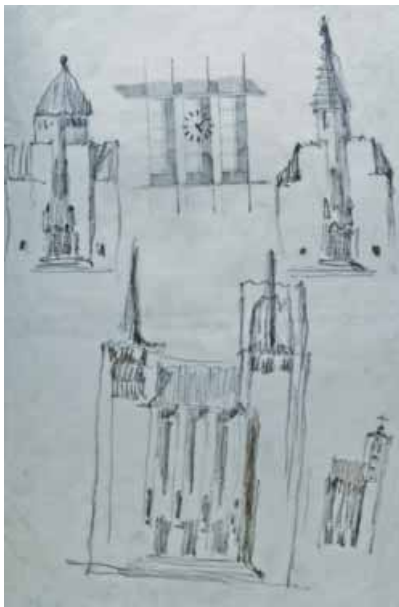



Jelzet: **101684**
 Eredeti jelzet: n.a.
 Tervrajz, hallgatói rajz, fotó: T
 Objektum: Templom skicc
 Megnevezés: n.a.
 Helység: n.a.
 Cím: n.a.
 Hrsz: n.a.
 Szerzőségi közlés: n.a.
 Szignó: n.a.
 Keltezés: s.a.
 Hordozó: pausz
 Technika: ceruza
 Lépték: n.a.
 Méret: 45x29 cm
 Állapot: jó
 Hagyaték: Kismarty-Lechner Jenő
 Megjegyzés:

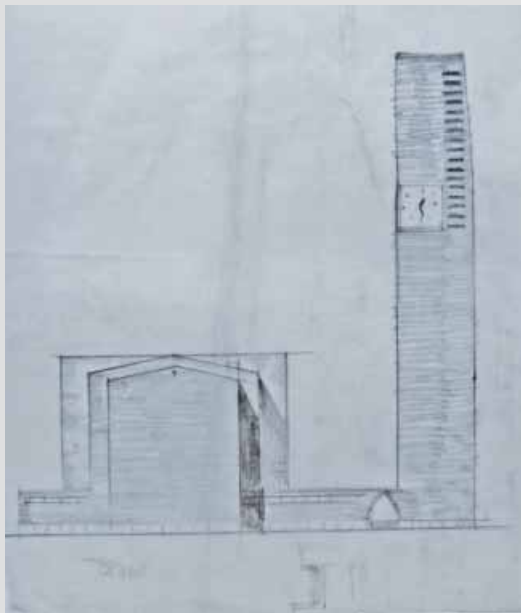

Jelzet: **101685**
 Eredeti jelzet: n.a.
 Tervrajz, hallgatói rajz, fotó: T
 Objektum: Templom homlokzata
 Megnevezés: n.a.
 Helység: n.a.
 Cím: n.a.
 Hrsz: n.a.
 Szerzőségi közlés: n.a.
 Szignó: n.a.
 Keltezés: s.a.
 Hordozó: pausz
 Technika: ceruza
 Lépték: n.a.
 Méret: 34x28,5 cm
 Állapot: jó
 Hagyaték: Kismarty-Lechner Jenő
 Megjegyzés: 101685-101687-ig összetartozó anyag

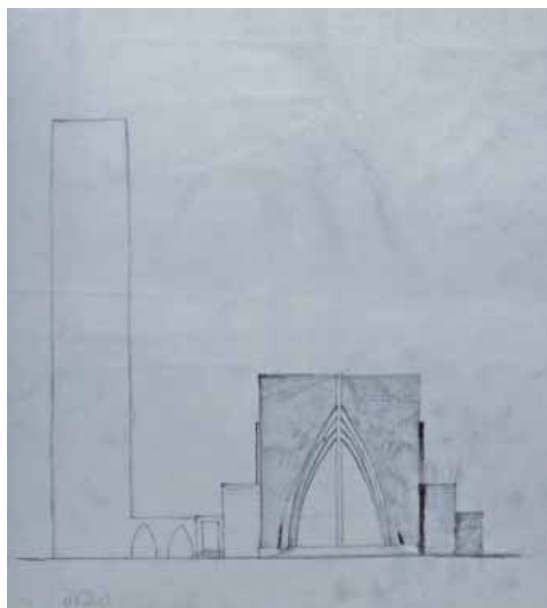

Jelzet: **101686**
 Eredeti jelzet: n.a.
 Tervrajz, hallgatói rajz, fotó: T
 Objektum: Templom homlokzata
 Megnevezés: n.a.
 Helység: n.a.
 Cím: n.a.
 Hrsz: n.a.
 Szerzőségi közlés: n.a.
 Szignó: n.a.
 Keltezés: s.a.
 Hordozó: pausz
 Technika: ceruza
 Lépték: n.a.
 Méret: 36x31,5 cm
 Állapot: jó
 Hagyaték: Kismarty-Lechner Jenő
 Megjegyzés: 101685-101687-ig összetartozó anyag

Jelzet: 101687

Eredeti jelzet: n.a.
 Tervrajz, hallgatói rajz, fotó: T
 Objektum: Templom látványterv
 Megnevezés: n.a.
 Helység: n.a.
 Cím: n.a.
 Hrsz: n.a.
 Szerzőségi közlés: n.a.
 Szignó: n.a.
 Keltezés: s.a.
 Hordozó: pausz
 Technika: ceruza
 Lépték: n.a.
 Méret: 30,5x39 cm
 Állapot: jó
 Hagyaték: Kismarty-Lechner Jenő
 Megjegyzés: 101685-101687-ig összetartozó anyag

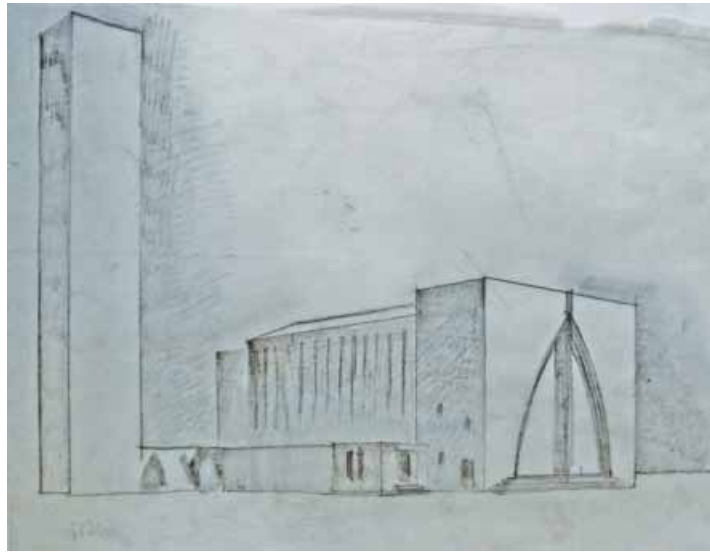
**Jelzet: 101688**

Eredeti jelzet: n.a.
 Tervrajz, hallgatói rajz, fotó: T
 Objektum: Templom látványterve
 Megnevezés: n.a.
 Helység: n.a.
 Cím: n.a.
 Hrsz: n.a.
 Szerzőségi közlés: n.a.
 Szignó: n.a.
 Keltezés: s.a.
 Hordozó: pausz
 Technika: ceruza
 Lépték: n.a.
 Méret: 40x31,5 cm
 Állapot: sérült
 Hagyaték: Kismarty-Lechner Jenő
 Megjegyzés: 101688-101694-ig összetartozó anyag

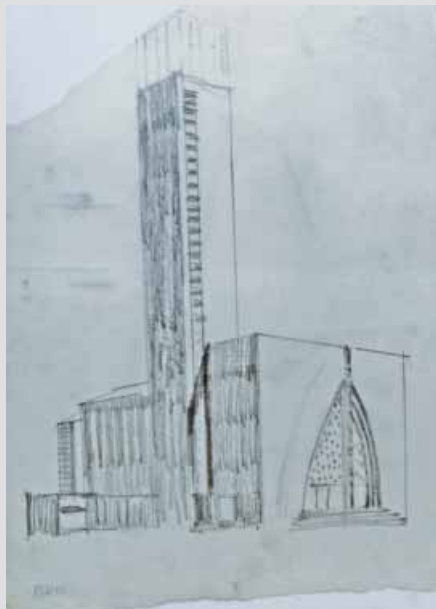
**Jelzet: 101689**

Eredeti jelzet: n.a.
 Tervrajz, hallgatói rajz, fotó: T
 Objektum: Templom látványterve
 Megnevezés: n.a.
 Helység: n.a.
 Cím: n.a.
 Hrsz: n.a.
 Szerzőségi közlés: n.a.
 Szignó: n.a.
 Keltezés: s.a.
 Hordozó: pausz
 Technika: ceruza
 Lépték: n.a.
 Méret: 40x31,5 cm
 Állapot: jó
 Hagyaték: Kismarty-Lechner Jenő
 Megjegyzés: 101688-101694-ig összetartozó anyag

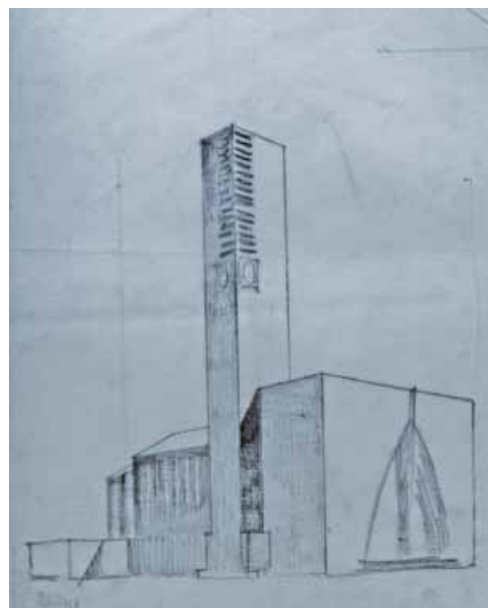



Jelzet: **101690**
 Eredeti jelzet: n.a.
 Tervrajz, hallgatói rajz, fotó: T
 Objektum: Templom látványterve
 Megnevezés: n.a.
 Helység: n.a.
 Cím: n.a.
 Hrsz: n.a.
 Szerzőségi közlés: n.a.
 Szignó: n.a.
 Keltezés: s.a.
 Hordozó: pausz
 Technika: ceruza
 Lépték: n.a.
 Méret: 51x31,5 cm
 Állapot: jó
 Hagyaték: Kismarty-Lechner Jenő
 Megjegyzés: 101688-101694-ig összetartozó anyag



Jelzet: **101691**
 Eredeti jelzet: n.a.
 Tervrajz, hallgatói rajz, fotó: T
 Objektum: Templom skicc
 Megnevezés: n.a.
 Helység: n.a.
 Cím: n.a.
 Hrsz: n.a.
 Szerzőségi közlés: n.a.
 Szignó: n.a.
 Keltezés: s.a.
 Hordozó: pausz
 Technika: ceruza
 Lépték: n.a.
 Méret: 47x28 cm
 Állapot: jó
 Hagyaték: Kismarty-Lechner Jenő
 Megjegyzés: 101688-101694-ig összetartozó anyag

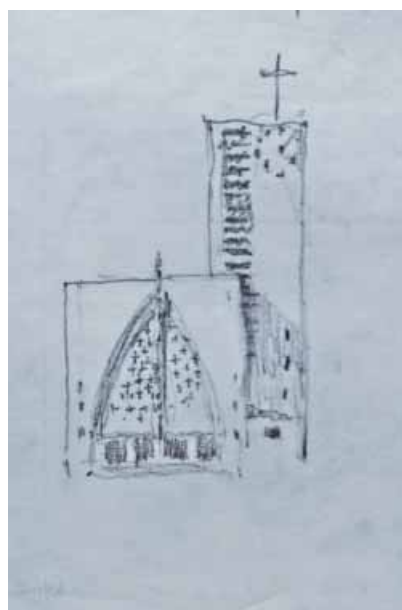

Jelzet: **101692**
 Eredeti jelzet: n.a.
 Tervrajz, hallgatói rajz, fotó: T
 Objektum: Templom skicc
 Megnevezés: n.a.
 Helység: n.a.
 Cím: n.a.
 Hrsz: n.a.
 Szerzőségi közlés: n.a.
 Szignó: n.a.
 Keltezés: s.a.
 Hordozó: pausz
 Technika: ceruza
 Lépték: n.a.
 Méret: 31,5x22 cm
 Állapot: jó
 Hagyaték: Kismarty-Lechner Jenő
 Megjegyzés: 101688-101694-ig összetartozó anyag

Jelzet: 101693

Eredeti jelzet: n.a.
 Tervrajz, hallgatói rajz, fotó: T
 Objektum: Templom skicc
 Megnevezés: n.a.
 Helység: n.a.
 Cím: n.a.
 Hrsz: n.a.
 Szerzőségi közlés: n.a.
 Szignó: n.a.
 Keltezés: s.a.
 Hordozó: pausz
 Technika: ceruza
 Lépték: n.a.
 Méret: 31,5x23 cm
 Állapot: jó
 Hagyaték: Kismarty-Lechner Jenő
 Megjegyzés: 101688-101694-ig összetartozó anyag

**Jelzet: 101694**

Eredeti jelzet: n.a.
 Tervrajz, hallgatói rajz, fotó: T
 Objektum: Templom skicc
 Megnevezés: n.a.
 Helység: n.a.
 Cím: n.a.
 Hrsz: n.a.
 Szerzőségi közlés: n.a.
 Szignó: n.a.
 Keltezés: s.a.
 Hordozó: pausz
 Technika: ceruza
 Lépték: n.a.
 Méret: 34x32 cm
 Állapot: jó
 Hagyaték: Kismarty-Lechner Jenő
 Megjegyzés: 101688-101694-ig összetartozó anyag

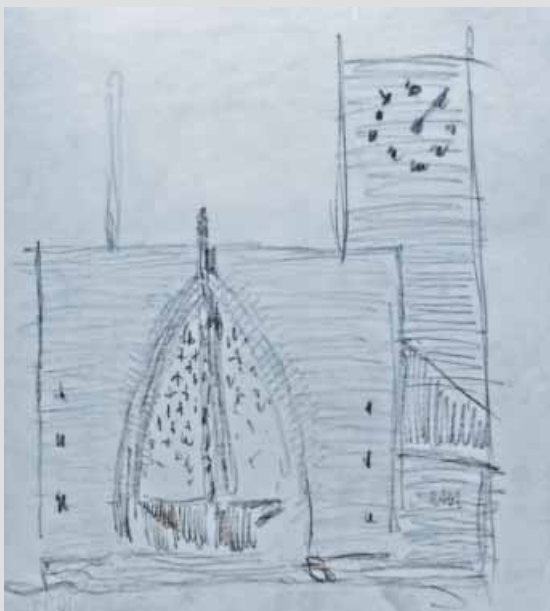
**Jelzet: 101695**

Eredeti jelzet: n.a.
 Tervrajz, hallgatói rajz, fotó: T
 Objektum: Római Katolikus Templom alaprajza
 Megnevezés: n.a.
 Helység: n.a.
 Cím: n.a.
 Hrsz: n.a.
 Szerzőségi közlés: n.a.
 Szignó: n.a.
 Keltezés: s.a.
 Hordozó: papír
 Technika: nyomtatás
 Lépték: n.a.
 Méret: 36x46 cm
 Állapot: jó
 Hagyaték: Kismarty-Lechner Jenő
 Megjegyzés: 101695-101699-ig összetartozó anyag

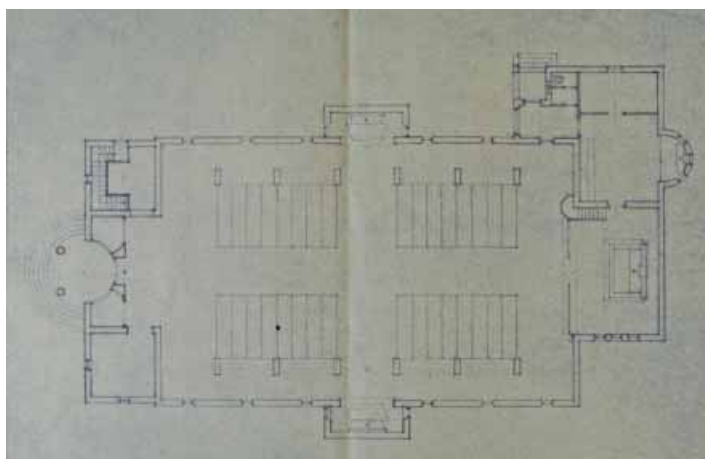

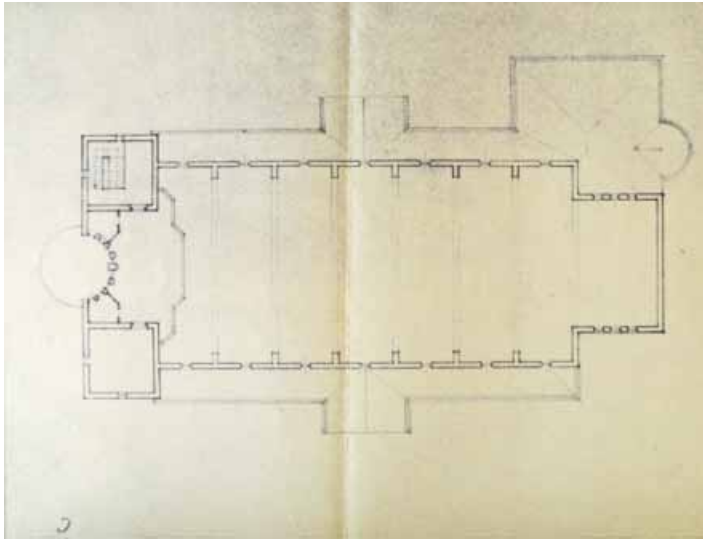

Jelzet: **101696**
 Eredeti jelzet: n.a.
 Tervrajz, hallgatói rajz, fotó: T
 Objektum: Római Katolikus Templom emeleti alaprajza
 Megnevezés: n.a.
 Helység: n.a.
 Cím: n.a.
 Hrsz: n.a.
 Szerzőségi közlés: n.a.
 Szignó: n.a.
 Keltezés: s.a.
 Hordozó: papír
 Technika: nyomtatás
 Lépték: n.a.
 Méret: 35,5x46 cm
 Állapot: jó
 Hagyaték: Kismarty-Lechner Jenő
 Megjegyzés: 101695-101699-ig összetartozó anyag

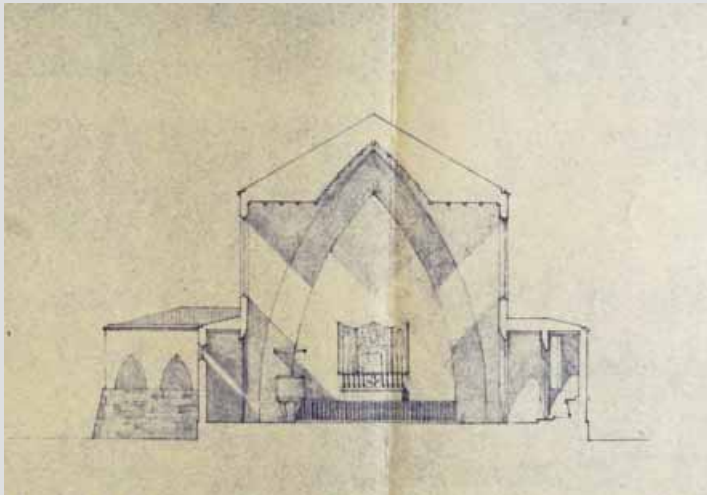

Jelzet: **101697**
 Eredeti jelzet: n.a.
 Tervrajz, hallgatói rajz, fotó: T
 Objektum: Római Katolikus templom metszete
 Megnevezés: n.a.
 Helység: n.a.
 Cím: n.a.
 Hrsz: n.a.
 Szerzőségi közlés: n.a.
 Szignó: n.a.
 Keltezés: s.a.
 Hordozó: papír
 Technika: nyomtatás
 Lépték: n.a.
 Méret: 35,5x46 cm
 Állapot: jó
 Hagyaték: Kismarty-Lechner Jenő
 Megjegyzés: 101695-101699-ig összetartozó anyag

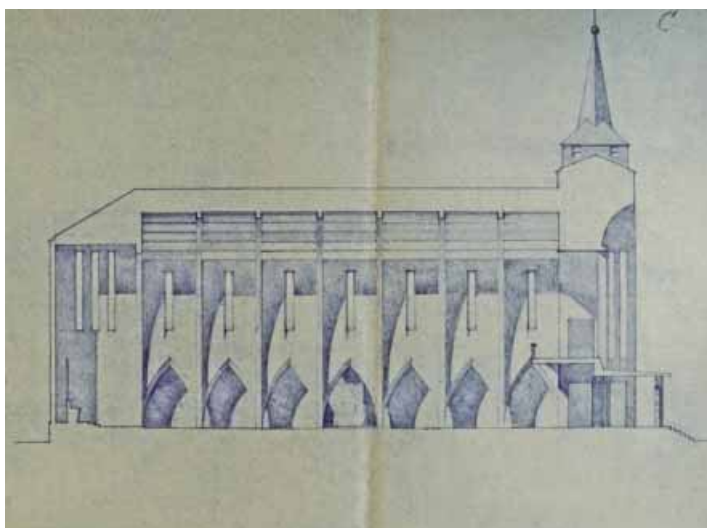

Jelzet: **101698**
 Eredeti jelzet: n.a.
 Tervrajz, hallgatói rajz, fotó: T
 Objektum: Római Katolikus templom metszete
 Megnevezés: n.a.
 Helység: n.a.
 Cím: n.a.
 Hrsz: n.a.
 Szerzőségi közlés: n.a.
 Szignó: n.a.
 Keltezés: s.a.
 Hordozó: papír
 Technika: nyomtatás
 Lépték: n.a.
 Méret: 35x46,5 cm
 Állapot: jó
 Hagyaték: Kismarty-Lechner Jenő
 Megjegyzés: 101695-101699-ig összetartozó anyag

**Jelzet: 101699**

Eredeti jelzet: n.a.
 Tervrajz, hallgatói rajz, fotó: T
 Objektum: Római Katolikus templom homlokzata
 Megnevezés: n.a.
 Helység: n.a.
 Cím: n.a.
 Hrsz: n.a.
 Szerzőségi közlés: n.a.
 Szignó: n.a.
 Keltezés: s.a.
 Hordozó: papír
 Technika: nyomtat
 Lépték: n.a.
 Méret: 36x46 cm
 Állapot: jó
 Hagyaték: Kismarty-Lechner Jenő
 Megjegyzés: 101695-101699-ig összetartozó anyag

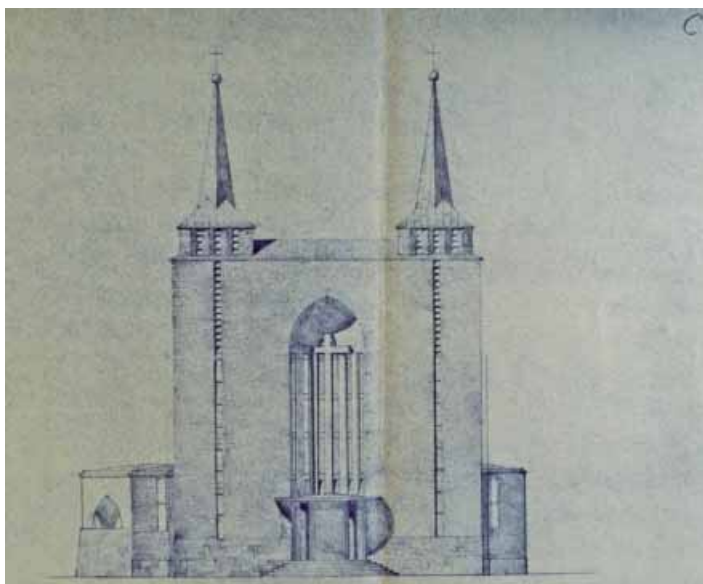
**Jelzet: 101700**

Eredeti jelzet: n.a.
 Tervrajz, hallgatói rajz, fotó: T
 Objektum: Római Katolikus templom homlokzata
 Megnevezés: n.a.
 Helység: n.a.
 Cím: n.a.
 Hrsz: n.a.
 Szerzőségi közlés: n.a.
 Szignó: n.a.
 Keltezés: s.a.
 Hordozó: papír
 Technika: nyomtat
 Lépték: n.a.
 Méret: 35,5x46,5 cm
 Állapot: jó
 Hagyaték: Kismarty-Lechner Jenő
 Megjegyzés: 101695-101699-ig összetartozó anyag

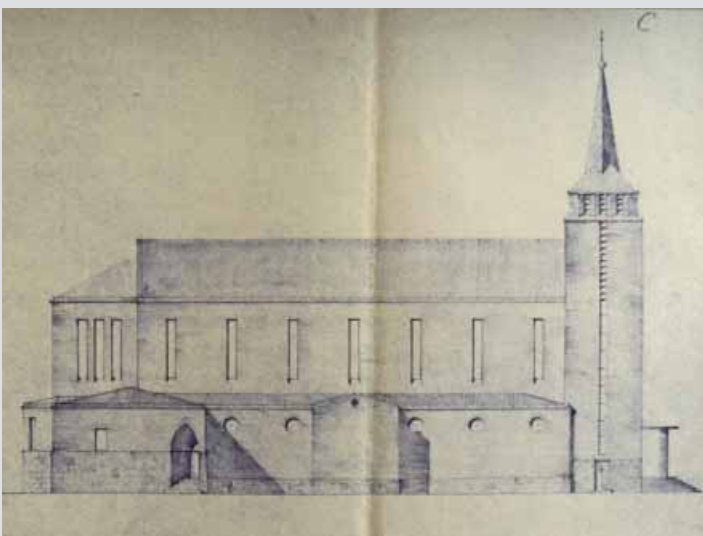
**Jelzet: 101701**

Eredeti jelzet: n.a.
 Tervrajz, hallgatói rajz, fotó: T
 Objektum: Katolikus templom terve
 Megnevezés: n.a.
 Helység: n.a.
 Cím: n.a.
 Hrsz: n.a.
 Szerzőségi közlés: n.a.
 Szignó: n.a.
 Keltezés: s.a.
 Hordozó: pausz
 Technika: ceruza
 Lépték: n.a.
 Méret: 31,5x43,5 cm
 Állapot: jó
 Hagyaték: Kismarty-Lechner Jenő
 Megjegyzés:

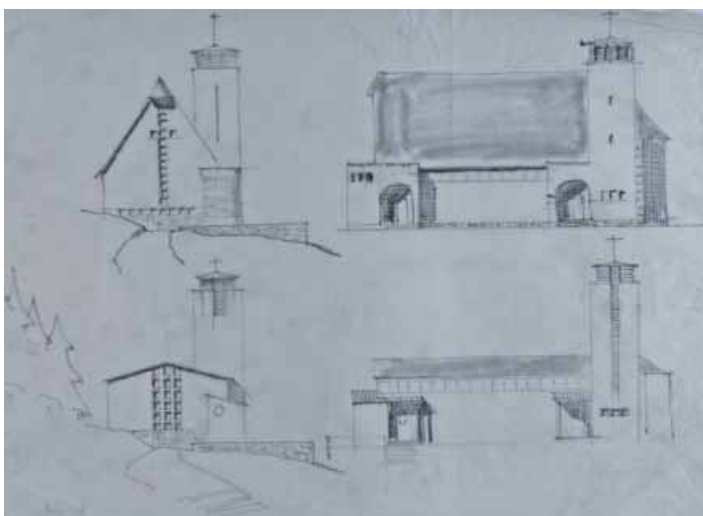



Jelzet: **101702**
 Eredeti jelzet: n.a.
 Tervrajz, hallgatói rajz, fotó: T
 Objektum: Templom metszete
 Megnevezés: n.a.
 Helység: n.a.
 Cím: n.a.
 Hrsz: n.a.
 Szerzőségi közlés: n.a.
 Szignó: n.a.
 Keltezés: s.a.
 Hordozó: pausz
 Technika: ceruza
 Lépték: n.a.
 Méret: 30,5x26 cm
 Állapot: sérült
 Hagyaték: Kismarty-Lechner Jenő
 Megjegyzés:



Jelzet: **101703**
 Eredeti jelzet: n.a.
 Tervrajz, hallgatói rajz, fotó: T
 Objektum: Nagyréti Római katolikus templom belső képe
 Megnevezés: Nagyréti Rom Kat templom belső képe
 Helység: n.a.
 Cím: n.a.
 Hrsz: n.a.
 Szerzőségi közlés: Dr. Kismarty-Lechner Jenő,
 Kismarty Lechner Lóránt
 Szignó: jobbra lent
 Keltezés: s.a.
 Hordozó: pausz
 Technika: ceruza
 Lépték: n.a.
 Méret: 41x36,5 cm
 Állapot: jó
 Hagyaték: id. Kismarty-Lechner Jenő
 Megjegyzés:

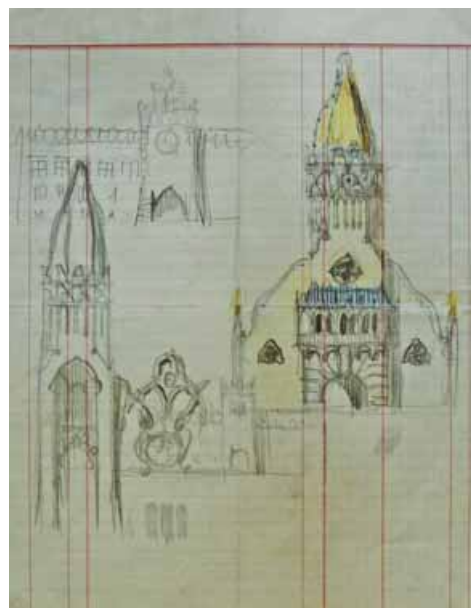

Jelzet: **101704**
 Eredeti jelzet: n.a.
 Tervrajz, hallgatói rajz, fotó: T
 Objektum: Templom homlokzat
 Megnevezés: n.a.
 Helység: n.a.
 Cím: n.a.
 Hrsz: n.a.
 Szerzőségi közlés: n.a.
 Szignó: n.a.
 Keltezés: s.a.
 Hordozó: papír
 Technika: ceruza
 Lépték: n.a.
 Méret: 30x23 cm
 Állapot: jó
 Hagyaték: Kismarty-Lechner Jenő
 Megjegyzés:

Jelzet: **101705**

Eredeti jelzet: n.a.

Tervrajz, hallgatói rajz, fotó: T

Objektum: Templom terve

Megnevezés: n.a.

Helység: n.a.

Cím: n.a.

Hrsz: n.a.

Szerzőségi közlés: n.a.

Szignó: n.a.

Keltezés: s.a.

Hordozó: pausz

Technika: ceruza

Lépték: n.a.

Méret: 80x49 cm

Állapot: rossz

Hagyaték: Kismarty-Lechner Jenő

Megjegyzés:

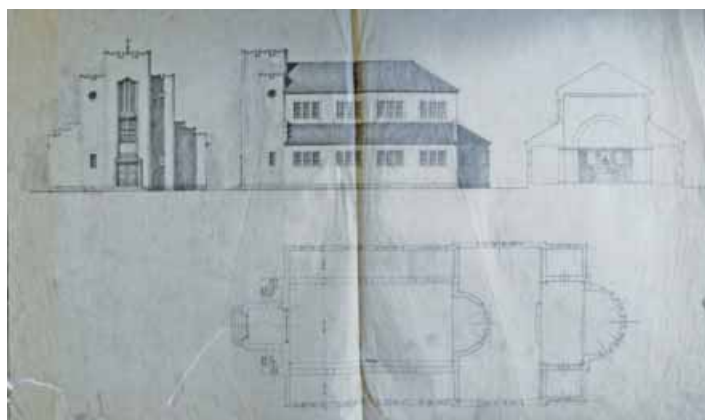

Jelzet: **101706**

Eredeti jelzet: n.a.

Tervrajz, hallgatói rajz, fotó: T

Objektum: II. emeleti alaprajz

Megnevezés: n.a.

Helység: n.a.

Cím: n.a.

Hrsz: n.a.

Szerzőségi közlés: n.a.

Szignó: n.a.

Keltezés: s.a.

Hordozó: papír

Technika: nyomtat, ceruza

Lépték: n.a.

Méret: 82x57 cm

Állapot: jó

Hagyaték: Kismarty-Lechner Jenő

Megjegyzés:

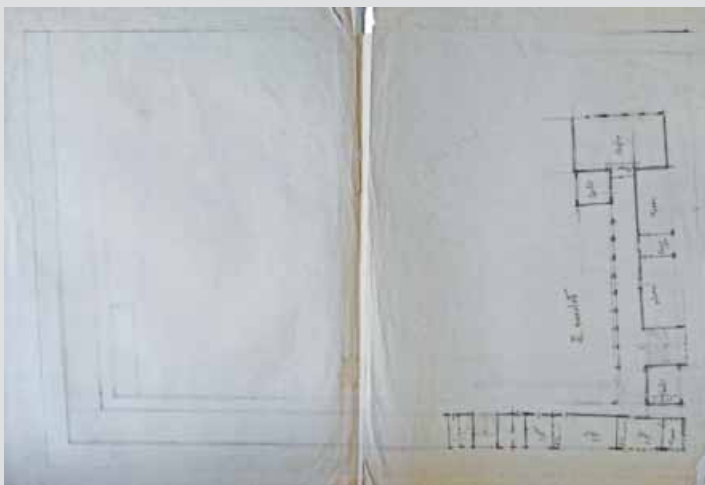

Jelzet: **101707**

Eredeti jelzet: n.a.

Tervrajz, hallgatói rajz, fotó: T

Objektum: Szobor rajza

Megnevezés: n.a.

Helység: n.a.

Cím: n.a.

Hrsz: n.a.

Szerzőségi közlés: n.a.

Szignó: n.a.

Keltezés: s.a.

Hordozó: pausz

Technika: ceruza

Lépték: n.a.

Méret: 30x18 cm

Állapot: jó

Hagyaték: Kismarty-Lechner Jenő

Megjegyzés:



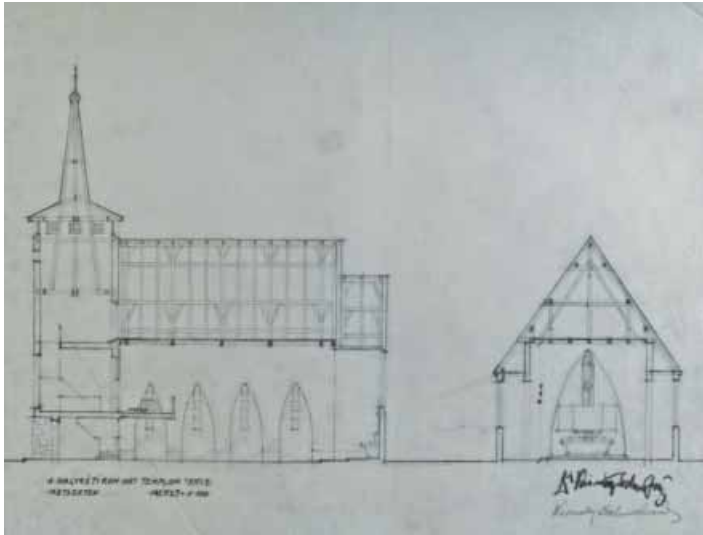

Jelzet: **101708**
 Eredeti jelzet: n.a.
 Tervrajz, hallgatói rajz, fotó: T
 Objektum: Nagyréti Római katolikus templom metszete
 Megnevezés: Nagyréti Rom Kat templom metszetek
 Helység: n.a.
 Cím: n.a.
 Hrsz: n.a.
 Szerzőségi közlés: Dr. Kismarty Lechner Jenő,
 Kismarty Lechner Lóránt
 Szignó: jobbra lent
 Keltezés: s.a.
 Hordozó: pausz
 Technika: ceruza, tus
 Lépték: 1:100
 Méret: 37x47,5 cm
 Állapot: jó
 Hagyaték: id. Kismarty-Lechner Jenő
 Megjegyzés:

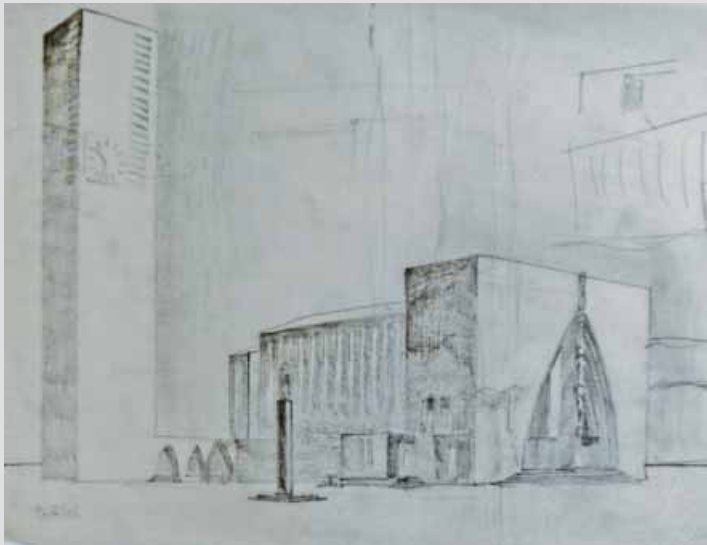

Jelzet: **101709**
 Eredeti jelzet: n.a.
 Tervrajz, hallgatói rajz, fotó: T
 Objektum: Katolikus templom látványterv
 Megnevezés: n.a.
 Helység: n.a.
 Cím: n.a.
 Hrsz: n.a.
 Szerzőségi közlés: n.a.
 Szignó: n.a.
 Keltezés: s.a.
 Hordozó: pausz
 Technika: ceruza
 Lépték: n.a.
 Méret: 31,5x41,5 cm
 Állapot: jó
 Hagyaték: Kismarty-Lechner Jenő
 Megjegyzés:

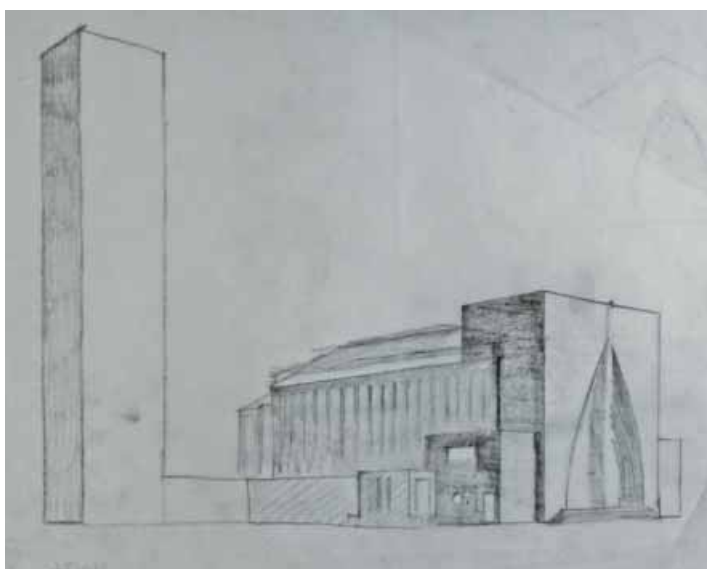

Jelzet: **101710**
 Eredeti jelzet: n.a.
 Tervrajz, hallgatói rajz, fotó: T
 Objektum: Katolikus templom látványterve
 Megnevezés: n.a.
 Helység: n.a.
 Cím: n.a.
 Hrsz: n.a.
 Szerzőségi közlés: n.a.
 Szignó: n.a.
 Keltezés: s.a.
 Hordozó: pausz
 Technika: ceruza
 Lépték: n.a.
 Méret: 31,5x40 cm
 Állapot: jó
 Hagyaték: Kismarty-Lechner Jenő
 Megjegyzés:

**Jelzet: 101711**

Eredeti jelzet: n.a.
 Tervrajz, hallgatói rajz, fotó: T
 Objektum: Római Katolikus templom látványterve
 Megnevezés: n.a.
 Helység: n.a.
 Cím: n.a.
 Hrsz: n.a.
 Szerzőségi közlés: [Dr. Lechner Jenő]
 Szignó: n.a.
 Keltezés: s.a.
 Hordozó: pausz
 Technika: ceruza
 Lépték: n.a.
 Méret: 27x32 cm
 Állapot: jó
 Hagyaték: id. Kismarty-Lechner Jenő
 Megjegyzés:

**Jelzet: 101712**

Eredeti jelzet: n.a.
 Tervrajz, hallgatói rajz, fotó: T
 Objektum: Templom skicc
 Megnevezés: n.a.
 Helység: n.a.
 Cím: n.a.
 Hrsz: n.a.
 Szerzőségi közlés: n.a.
 Szignó: n.a.
 Keltezés: s.a.
 Hordozó: pausz
 Technika: ceruza
 Lépték: n.a.
 Méret: 29x20 cm
 Állapot: jó
 Hagyaték: Kismarty-Lechner Jenő
 Megjegyzés:

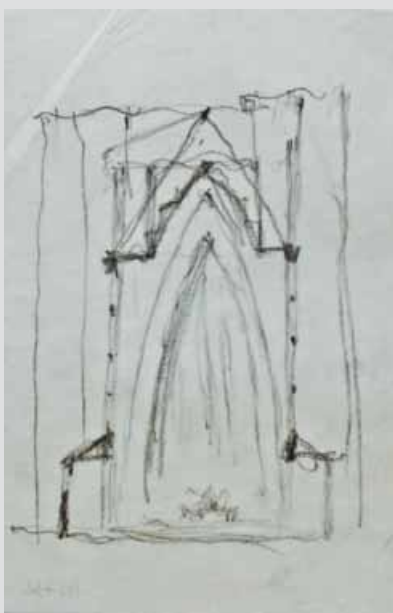
**Jelzet: 101713**

Eredeti jelzet: n.a.
 Tervrajz, hallgatói rajz, fotó: T
 Objektum: Templom skicc
 Megnevezés: n.a.
 Helység: n.a.
 Cím: n.a.
 Hrsz: n.a.
 Szerzőségi közlés: n.a.
 Szignó: n.a.
 Keltezés: s.a.
 Hordozó: pausz
 Technika: ceruza
 Lépték: n.a.
 Méret: 32x21,5 cm
 Állapot: jó
 Hagyaték: Kismarty-Lechner Jenő
 Megjegyzés:

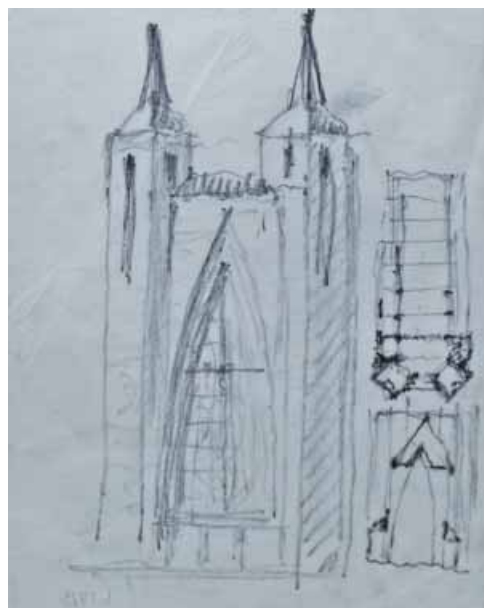



Jelzet: **101714**
 Eredeti jelzet: n.a.
 Tervrajz, hallgatói rajz, fotó: T
 Objektum: Templom skicc
 Megnevezés: n.a.
 Helység: n.a.
 Cím: n.a.
 Hrsz: n.a.
 Szerzőségi közlés: n.a.
 Szignó: n.a.
 Keltezés: s.a.
 Hordozó: pausz
 Technika: ceruza
 Lépték: n.a.
 Méret: 32x23 cm
 Állapot: jó
 Hagyaték: Kismarty-Lechner Jenő
 Megjegyzés:



Jelzet: **101715**
 Eredeti jelzet: n.a.
 Tervrajz, hallgatói rajz, fotó: T
 Objektum: Római Katolikus templom látványterve
 Megnevezés: n.a.
 Helység: n.a.
 Cím: n.a.
 Hrsz: n.a.
 Szerzőségi közlés: Dr. Lechner Jenő
 Szignó: jobbra lent
 Keltezés: 1939.
 Hordozó: papír
 Technika: nyomat
 Lépték: n.a.
 Méret: 43x52 cm
 Állapot: jó
 Hagyaték: id. Kismarty-Lechner Jenő
 Megjegyzés:

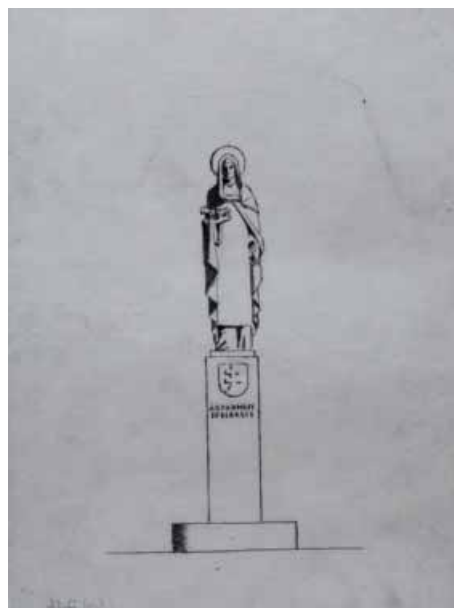

Jelzet: **101716**
 Eredeti jelzet: n.a.
 Tervrajz, hallgatói rajz, fotó: T
 Objektum: Szobor rajza
 Megnevezés: n.a.
 Helység: n.a.
 Cím: n.a.
 Hrsz: n.a.
 Szerzőségi közlés: n.a.
 Szignó: n.a.
 Keltezés: s.a.
 Hordozó: pausz
 Technika: tus
 Lépték: n.a.
 Méret: 30,5x23 cm
 Állapot: jó
 Hagyaték: Kismarty-Lechner Jenő
 Megjegyzés:

Jelzet: **101717**

Eredeti jelzet: n.a.

Tervrajz, hallgatói rajz, fotó: T

Objektum: Templom skicc

Megnevezés: n.a.

Helység: n.a.

Cím: n.a.

Hrsz: n.a.

Szerzőségi közlés: n.a.

Szignó: n.a.

Keltezés: s.a.

Hordozó: pausz

Technika: ceruza

Lépték: n.a.

Méret: 36x32 cm

Állapot: jó

Hagyaték: Kismarty-Lechner Jenő

Megjegyzés:

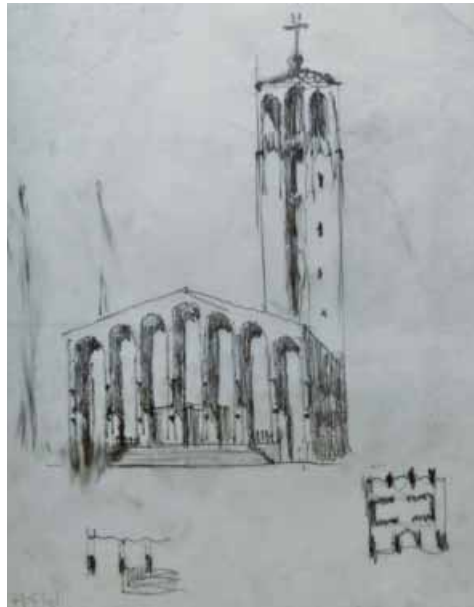

Jelzet: **101718**

Eredeti jelzet: n.a.

Tervrajz, hallgatói rajz, fotó: T

Objektum: Székesfővárosi bérház alaprajza

Megnevezés: Székesfővárosi bérház

Helység: Budapest

Cím: Mester és Dandár utca sarkán

Hrsz: n.a.

Szerzőségi közlés: n.a.

Szignó: n.a.

Keltezés: s.a.

Hordozó: papír

Technika: nyomtat, akvarell

Lépték: 1:100

Méret: 78x60 cm

Állapot: jó

Hagyaték: Kismarty-Lechner Jenő

Megjegyzés:

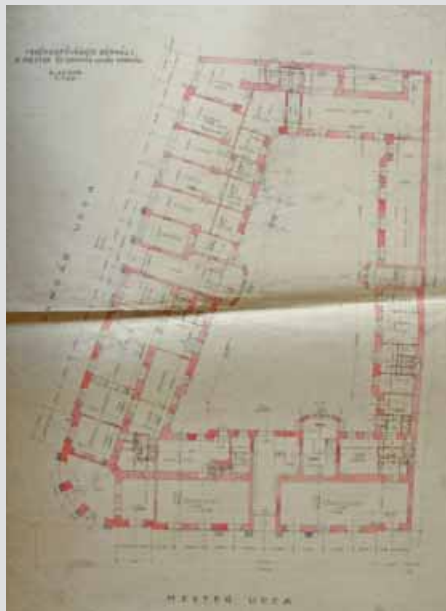

Jelzet: **101719**

Eredeti jelzet: n.a.

Tervrajz, hallgatói rajz, fotó: T

Objektum: Hajtsár úti homlokzat

Megnevezés: A pannonhalmi Szt. Benedekrend Budapest Szuglóban építendő rendházának gimnáziumának és internátusának vázlattervei

Helység: Budapest

Cím: Hajtsár út

Hrsz: n.a.

Szerzőségi közlés: n.a.

Szignó: n.a.

Keltezés: s.a.

Hordozó: papír

Technika: nyomtat

Lépték: 1:200

Méret: 44x87 cm

Állapot: sérült

Hagyaték: Kismarty-Lechner Jenő

Megjegyzés:

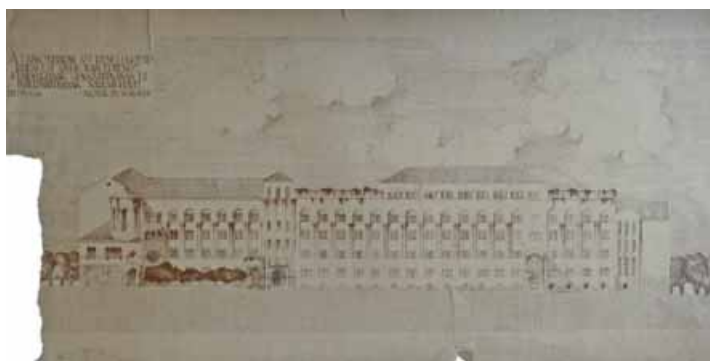



Jelzet: **101720**
 Eredeti jelzet: n.a.
 Tervrajz, hallgatói rajz, fotó: T
 Objektum: Helyszínrajz
 Megnevezés: A Pannonhalmi Szt. Benedekrend és rom. Kath. Templom épületeinek helyszínrajza
 Helység: Budapest
 Cím: n.a.
 Hrsz: n.a.
 Szerzőségi közlés: Dr. Lechner Jenő, Warga László
 Szignó: jobbra lent
 Keltezés: s.a.
 Hordozó: papír
 Technika: nyomat
 Lépték: 1:1440
 Méret: 100x62 cm
 Állapot: jó
 Hagyaték: id. Kismarty-Lechner Jenő
 Megjegyzés: Pecsét: Dr. Lechner Jenő és Warga László okl. építészek

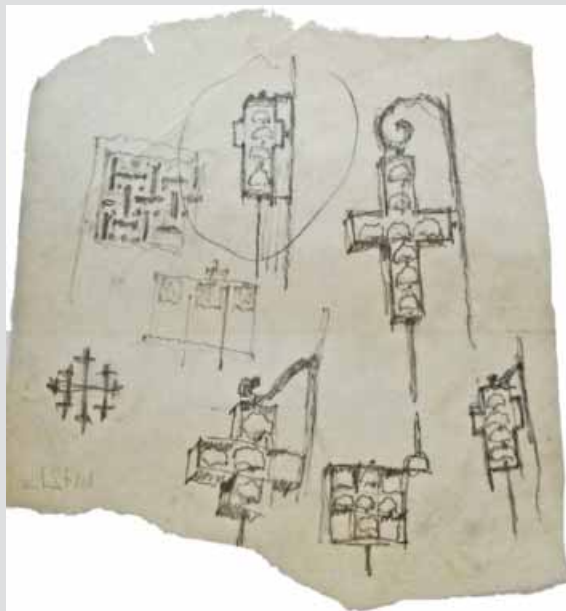

Jelzet: **101721**
 Eredeti jelzet: n.a.
 Tervrajz, hallgatói rajz, fotó: T
 Objektum: Kereszt terve
 Megnevezés: n.a.
 Helység: n.a.
 Cím: n.a.
 Hrsz: n.a.
 Szerzőségi közlés: n.a.
 Szignó: n.a.
 Keltezés: s.a.
 Hordozó: pausz
 Technika: ceruza
 Lépték: n.a.
 Méret: 30x29 cm
 Állapot: jó
 Hagyaték: n.a.
 Megjegyzés:

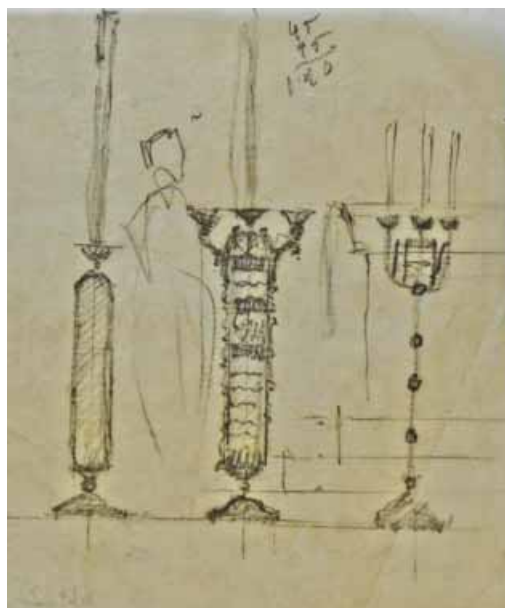

Jelzet: **101722**
 Eredeti jelzet: n.a.
 Tervrajz, hallgatói rajz, fotó: T
 Objektum: Gyertyatartók
 Megnevezés: n.a.
 Helység: n.a.
 Cím: n.a.
 Hrsz: n.a.
 Szerzőségi közlés: n.a.
 Szignó: n.a.
 Keltezés: s.a.
 Hordozó: pausz
 Technika: ceruza
 Lépték: n.a.
 Méret: 27x22 cm
 Állapot: jó
 Hagyaték: n.a.
 Megjegyzés:

Jelzet: 101723

Eredeti jelzet: n.a.
 Tervrajz, hallgatói rajz, fotó: T
 Objektum: Gyertyatartók
 Megnevezés: n.a.
 Helység: n.a.
 Cím: n.a.
 Hrsz: n.a.
 Szerzőségi közlés: n.a.
 Szignó: n.a.
 Keltezés: s.a.
 Hordozó: pausz
 Technika: ceruza
 Lépték: n.a.
 Méret: 48,5x31,5 cm
 Állapot: jó
 Hagyaték: n.a.
 Megjegyzés:

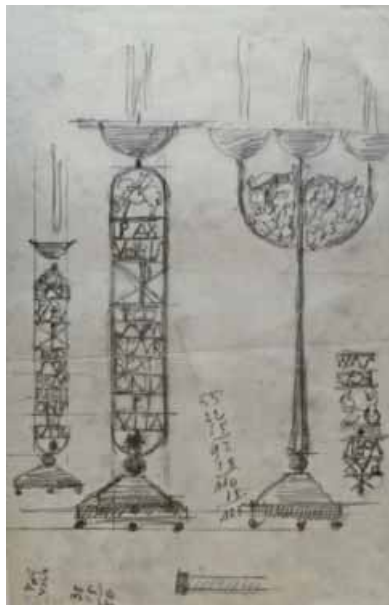
**Jelzet: 101724**

Eredeti jelzet: n.a.
 Tervrajz, hallgatói rajz, fotó: T
 Objektum: Szeged, Fogadalmi templom homlokzata
 Megnevezés: n.a.
 Helység: Szeged
 Cím: n.a.
 Hrsz: n.a.
 Szerzőségi közlés: [Schulek Frigyes]
 Szignó: n.a.
 Keltezés: s.a.
 Hordozó: papír
 Technika: nyomtat
 Lépték: n.a.
 Méret: 86x90 cm
 Állapot: rossz
 Hagyaték: Schulek Frigyes
 Megjegyzés: 101724, 101749-101750 és 101813-101828-ig
 összetartozó anyag

**Jelzet: 101725**

Eredeti jelzet: n.a.
 Tervrajz, hallgatói rajz, fotó: T
 Objektum: Szegedi Református Templom lépcsőterv
 Megnevezés: A szegedi ref. Egyház toronylépcső részlete
 Helység: Szeged
 Cím: n.a.
 Hrsz: n.a.
 Szerzőségi közlés: Schulek Frigyes
 Szignó: jobbra lent
 Keltezés: 1882.04.24.
 Hordozó: papír
 Technika: nyomtat
 Lépték: 1:10
 Méret: 52x70 cm
 Állapot: sérült
 Hagyaték: Schulek Frigyes
 Megjegyzés: 101725-101747, 101791, 101795-101796 és
 101799-101812-ig összetartozó anyag

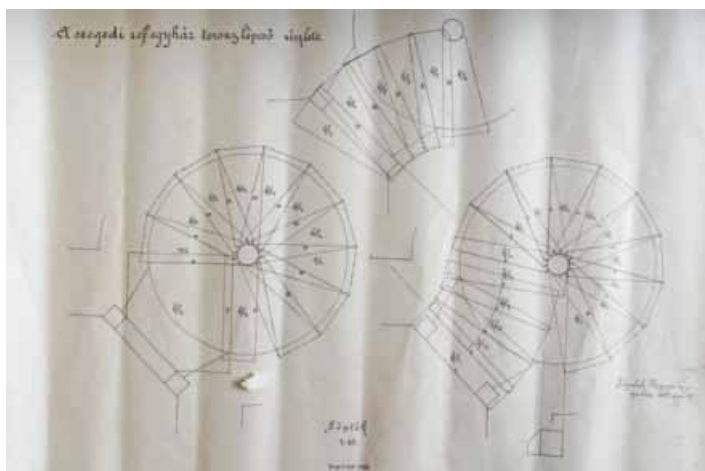

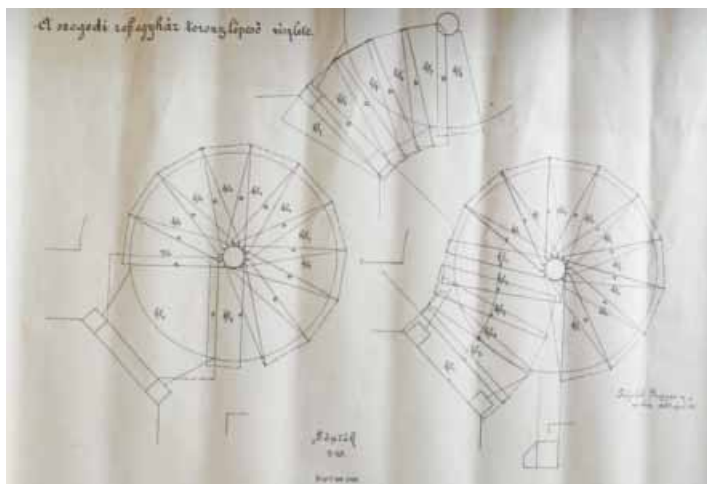

Jelzet: **101726**
 Eredeti jelzet: n.a.
 Tervrajz, hallgatói rajz, fotó: T
 Objektum: Szegedi Református Templom lépcsőterv
 Megnevezés: A szegedi ref. Egyház toronylépcső részlete
 Helység: Szeged
 Cím: n.a.
 Hrsz: n.a.
 Szerzőségi közlés: Schulek Frigyes
 Szignó: jobbra lent
 Keltezés: 1882.04.24.
 Hordozó: papír
 Technika: nyomat
 Lépték: 1:10
 Méret: 52x70 cm
 Állapot: jó
 Hagyaték: Schulek Frigyes
 Megjegyzés: 101725-101747, 101791, 101795-101796 és
 101799-101812-ig összetartozó anyag

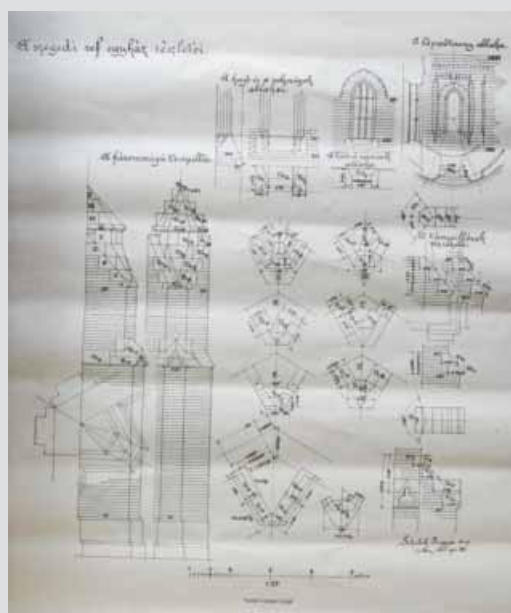

Jelzet: **101727**
 Eredeti jelzet: n.a.
 Tervrajz, hallgatói rajz, fotó: T
 Objektum: Szegedi Református Templom
 Megnevezés: A szegedi ref. Egyház részletei
 Helység: Szeged
 Cím: n.a.
 Hrsz: n.a.
 Szerzőségi közlés: Schulek Frigyes
 Szignó: jobbra lent
 Keltezés: 1882.04.24.
 Hordozó: papír
 Technika: nyomat
 Lépték: 1:25
 Méret: 69x59 cm
 Állapot: jó
 Hagyaték: Schulek Frigyes
 Megjegyzés: 101725-101747, 101791, 101795-101796 és
 101799-101812-ig összetartozó anyag

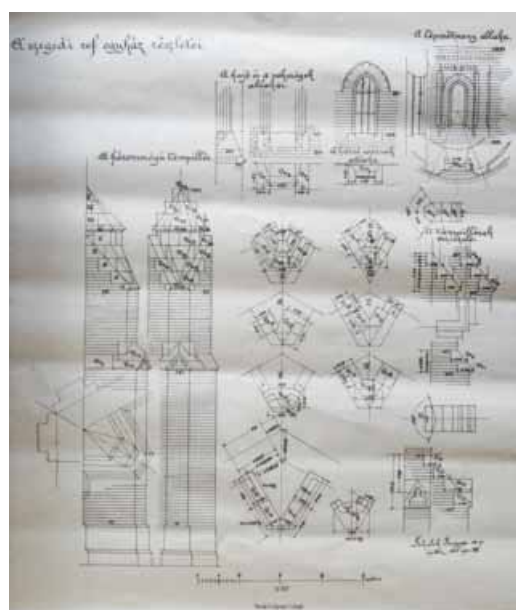

Jelzet: **101728**
 Eredeti jelzet: n.a.
 Tervrajz, hallgatói rajz, fotó: T
 Objektum: Szegedi Református Templom
 Megnevezés: A szegedi ref. Egyház részletei
 Helység: Szeged
 Cím: n.a.
 Hrsz: n.a.
 Szerzőségi közlés: Schulek Frigyes
 Szignó: jobbra lent
 Keltezés: 1882.04.24.
 Hordozó: papír
 Technika: nyomat
 Lépték: 1:25
 Méret: 69x59 cm
 Állapot: jó
 Hagyaték: Schulek Frigyes
 Megjegyzés: 101725-101747, 101791, 101795-101796 és
 101799-101812-ig összetartozó anyag

Jelzet: **101729**

Eredeti jelzet: n.a.

Tervrajz, hallgatói rajz, fotó: T

Objektum: Szegedi Református Templom

Megnevezés: A szegedi ref. Egyház részletei

Helység: Szeged

Cím: n.a.

Hrsz: n.a.

Szerzőségi közlés: Schulek Frigyes

Szignó: jobbra lent

Keltezés: 1882.04.24.

Hordozó: papír

Technika: nyomtat

Lépték: 1:25

Méret: 69x59 cm

Állapot: jó

Hagyaték: Schulek Frigyes

Megjegyzés: 101725-101747, 101791, 101795-101796 és

101799-101812-ig összetartozó anyag

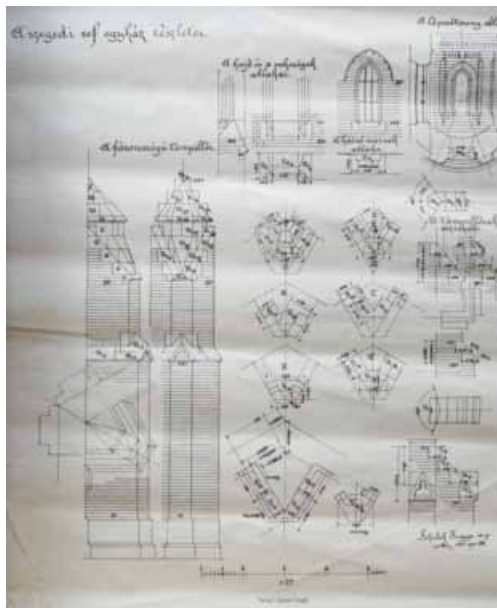

Jelzet: **101730**

Eredeti jelzet: n.a.

Tervrajz, hallgatói rajz, fotó: T

Objektum: Szegedi Református Templom

Megnevezés: A szegedi ref. Egyház homlokzata

Helység: Szeged

Cím: n.a.

Hrsz: n.a.

Szerzőségi közlés: Schulek Frigyes

Szignó: jobbra lent

Keltezés: 1882.04.24.

Hordozó: papír

Technika: nyomtat

Lépték: 1:50

Méret: 63x47 cm

Állapot: sérült

Hagyaték: Schulek Frigyes

Megjegyzés: 101725-101747, 101791, 101795-101796 és

101799-101812-ig összetartozó anyag



Jelzet: **101731**

Eredeti jelzet: n.a.

Tervrajz, hallgatói rajz, fotó: T

Objektum: Szegedi Református Templom

Megnevezés: A szegedi ref. Egyház tervezete, Hátulsó csarnok

Helység: Szeged

Cím: n.a.

Hrsz: n.a.

Szerzőségi közlés: Schulek Frigyes

Szignó: jobbra lent

Keltezés: 1882.05.07.

Hordozó: papír

Technika: nyomtat

Lépték: 1:50

Méret: 64x48 cm

Állapot: rossz

Hagyaték: Schulek Frigyes

Megjegyzés: 101725-101747, 101791, 101795-101796 és

101799-101812-ig összetartozó anyag



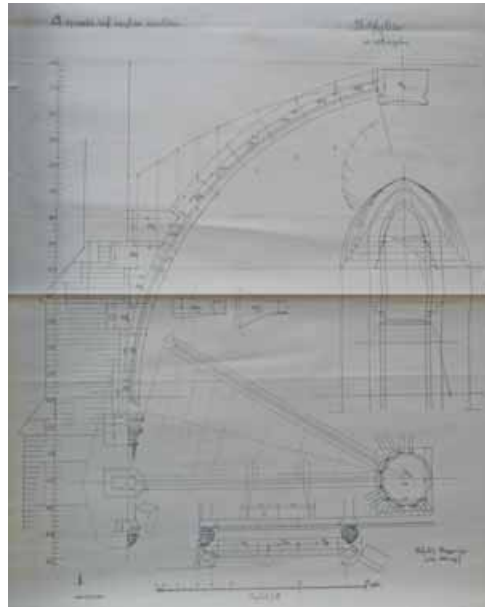

Jelzet: **101732**
 Eredeti jelzet: n.a.
 Tervrajz, hallgatói rajz, fotó: T
 Objektum: Szegedi Református Templom
 Megnevezés: A szegedi ref. Egyház részletei
 Helység: Szeged
 Cím: n.a.
 Hrsz: n.a.
 Szerzőségi közlés: Schulek Frigyes
 Szignó: jobbra lent
 Keltezés: 1882.05.07.
 Hordozó: papír
 Technika: nyomat
 Lépték: 1:10
 Méret: 95x77 cm
 Állapot: jó
 Hagyaték: Schulek Frigyes
 Megjegyzés: 101725-101747, 101791, 101795-101796 és
 101799-101812-ig összetartozó anyag

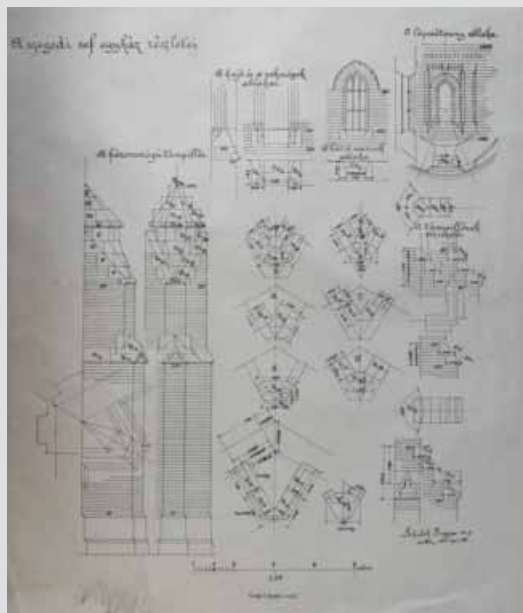

Jelzet: **101733**
 Eredeti jelzet: n.a.
 Tervrajz, hallgatói rajz, fotó: T
 Objektum: Szegedi Református Templom
 Megnevezés: A szegedi ref. Egyház részletei
 Helység: Szeged
 Cím: n.a.
 Hrsz: n.a.
 Szerzőségi közlés: Schulek Frigyes
 Szignó: jobbra lent
 Keltezés: 1882.04.24.
 Hordozó: papír
 Technika: nyomat
 Lépték: 1:25
 Méret: 69x59 cm
 Állapot: jó
 Hagyaték: Schulek Frigyes
 Megjegyzés: 101725-101747, 101791, 101795-101796 és
 101799-101812-ig összetartozó anyag

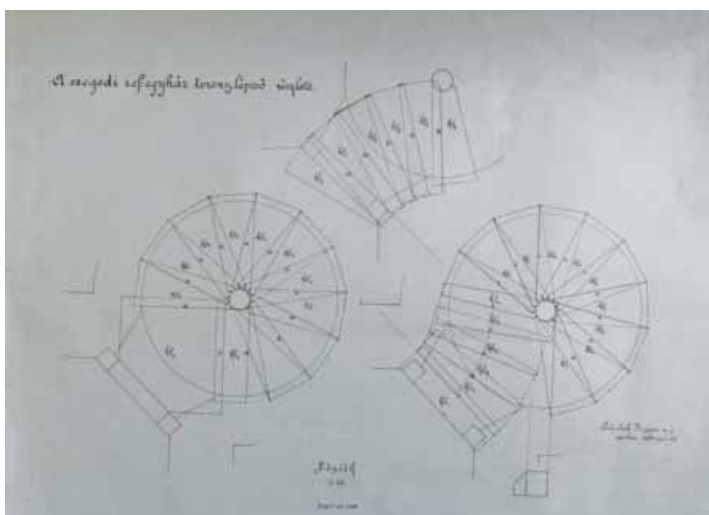

Jelzet: **101734**
 Eredeti jelzet: n.a.
 Tervrajz, hallgatói rajz, fotó: T
 Objektum: Szegedi Református Templom
 Megnevezés: A szegedi ref. Egyház toronylépcső részlete
 Helység: Szeged
 Cím: n.a.
 Hrsz: n.a.
 Szerzőségi közlés: Schulek Frigyes
 Szignó: jobbra lent
 Keltezés: 1882.04.24.
 Hordozó: papír
 Technika: nyomat
 Lépték: 1:10
 Méret: 52x70 cm
 Állapot: jó
 Hagyaték: Schulek Frigyes
 Megjegyzés: 101725-101747, 101791, 101795-101796 és
 101799-101812-ig összetartozó anyag

Jelzet: **101735**

Eredeti jelzet: n.a.

Tervrajz, hallgatói rajz, fotó: T

Objektum: Szegedi Református Templom

Megnevezés: A szegedi ref. Egyház részletei

Helység: Szeged

Cím: n.a.

Hrsz: n.a.

Szerzőségi közlés: Schulek Frigyes

Szignó: jobbra lent

Keltezés: 1882.05.07.

Hordozó: papír

Technika: nyomtat

Lépték: 1:10

Méret: 95x77 cm

Állapot: jó

Hagyaték: Schulek Frigyes

Megjegyzés: 101725-101747, 101791, 101795-101796 és

101799-101812-ig összetartozó anyag

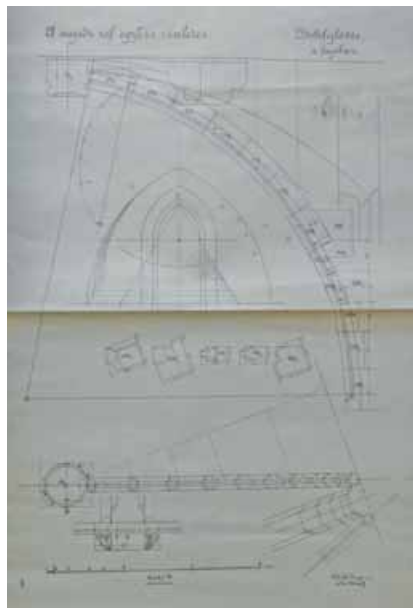

Jelzet: **101736**

Eredeti jelzet: n.a.

Tervrajz, hallgatói rajz, fotó: T

Objektum: Szegedi Református Templom

Megnevezés: A szegedi ref. Egyház részletei

Helység: Szeged

Cím: n.a.

Hrsz: n.a.

Szerzőségi közlés: Schulek Frigyes

Szignó: jobbra lent

Keltezés: 1882.04.24.

Hordozó: papír

Technika: nyomtat, akvarell

Lépték: 1:25

Méret: 69x59 cm

Állapot: jó

Hagyaték: Schulek Frigyes

Megjegyzés: 101725-101747, 101791, 101795-101796 és

101799-101812-ig összetartozó anyag

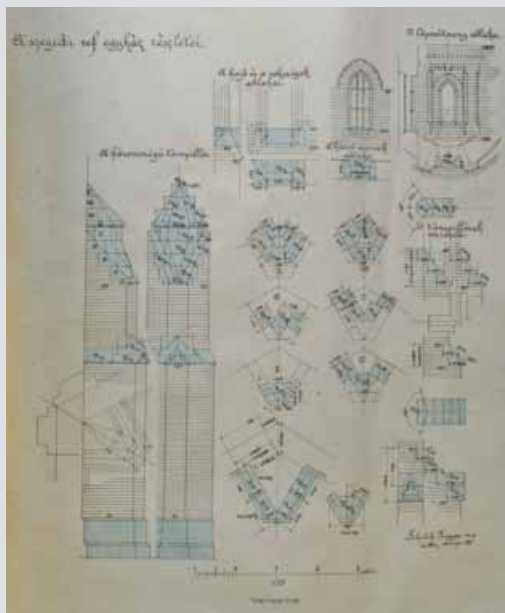

Jelzet: **101737**

Eredeti jelzet: n.a.

Tervrajz, hallgatói rajz, fotó: T

Objektum: Szegedi Református Templom metszete

Megnevezés: A szegedi ref. Egyház szelvénye

Helység: Szeged

Cím: n.a.

Hrsz: n.a.

Szerzőségi közlés: Schulek Frigyes

Szignó: jobbra lent

Keltezés: 1882.04.24.

Hordozó: papír

Technika: nyomtat

Lépték: 1:50

Méret: 71x38 cm

Állapot: jó

Hagyaték: Schulek Frigyes

Megjegyzés: 101725-101747, 101791, 101795-101796 és

101799-101812-ig összetartozó anyag



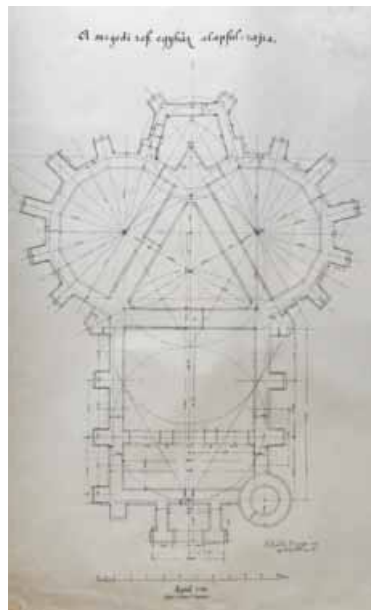

Jelzet: **101738**
 Eredeti jelzet: n.a.
 Tervrajz, hallgatói rajz, fotó: T
 Objektum: Szegedi Református Templom
 Megnevezés: A szegedi ref. Egyház alapfal-rajza
 Helység: Szeged
 Cím: n.a.
 Hrsz: n.a.
 Szerzőségi közlés: Schulek Frigyes
 Szignó: jobbra lent
 Keltezés: 1882.04.24.
 Hordozó: papír
 Technika: nyomtatás
 Lépték: 1:50
 Méret: 82x51 cm
 Állapot: jó
 Hagyaték: Schulek Frigyes
 Megjegyzés: 101725-101747, 101791, 101795-101796 és
 101799-101812-ig összetartozó anyag



Jelzet: **101739**
 Eredeti jelzet: n.a.
 Tervrajz, hallgatói rajz, fotó: T
 Objektum: Szegedi Református Templom részletei
 Megnevezés: n.a.
 Helység: Szeged
 Cím: n.a.
 Hrsz: n.a.
 Szerzőségi közlés: [Schulek Frigyes]
 Szignó: n.a.
 Keltezés: s.a.
 Hordozó: papír
 Technika: ceruza
 Lépték: n.a.
 Méret: 101x71 cm
 Állapot: rossz
 Hagyaték: Schulek Frigyes
 Megjegyzés: 101725-101747, 101791, 101795-101796 és
 101799-101812-ig összetartozó anyag



Jelzet: **101740**
 Eredeti jelzet: n.a.
 Tervrajz, hallgatói rajz, fotó: T
 Objektum: Szegedi Református Templom részletei
 Megnevezés: n.a.
 Helység: Szeged
 Cím: n.a.
 Hrsz: n.a.
 Szerzőségi közlés: [Schulek Frigyes]
 Szignó: n.a.
 Keltezés: s.a.
 Hordozó: papír
 Technika: ceruza
 Lépték: n.a.
 Méret: 87x60 cm
 Állapot: sérült
 Hagyaték: Schulek Frigyes
 Megjegyzés: 101725-101747, 101791, 101795-101796 és
 101799-101812-ig összetartozó anyag

**Jelzet: 101741**

Eredeti jelzet: n.a.
 Tervrajz, hallgatói rajz, fotó: T
 Objektum: Szegedi Református Templom részletei
 Megnevezés: n.a.
 Helység: Szeged
 Cím: n.a.
 Hrsz: n.a.
 Szerzőségi közlés: [Schulek Frigyes]
 Szignó: n.a.
 Keltezés: s.a.
 Hordozó: papír
 Technika: nyomtat, akvarell
 Lépték: 1:25
 Méret: 67x93 cm
 Állapot: rossz
 Hagyaték: Schulek Frigyes
 Megjegyzés: 101725-101747, 101791, 101795-101796 és
 101799-101812-ig összetartozó anyag

**Jelzet: 101742**

Eredeti jelzet: n.a.
 Tervrajz, hallgatói rajz, fotó: T
 Objektum: Szegedi Református Templom részletei
 Megnevezés: n.a.
 Helység: Szeged
 Cím: n.a.
 Hrsz: n.a.
 Szerzőségi közlés: Schulek Frigyes
 Szignó: jobbra lent
 Keltezés: 1882.11.05.
 Hordozó: papír
 Technika: ceruza, akvarell
 Lépték: n.a.
 Méret: 39,5x81 cm
 Állapot: rossz
 Hagyaték: Schulek Frigyes
 Megjegyzés: 101725-101747, 101791, 101795-101796 és
 101799-101812-ig összetartozó anyag

**Jelzet: 101743**

Eredeti jelzet: n.a.
 Tervrajz, hallgatói rajz, fotó: T
 Objektum: Szegedi Református Templom részletei
 Megnevezés: n.a.
 Helység: Szeged
 Cím: n.a.
 Hrsz: n.a.
 Szerzőségi közlés: [Schulek Frigyes]
 Szignó: n.a.
 Keltezés: s.a.
 Hordozó: papír
 Technika: ceruza
 Lépték: n.a.
 Méret: 50x63 cm
 Állapot: jó
 Hagyaték: Schulek Frigyes
 Megjegyzés: 101725-101747, 101791, 101795-101796 és
 101799-101812-ig összetartozó anyag

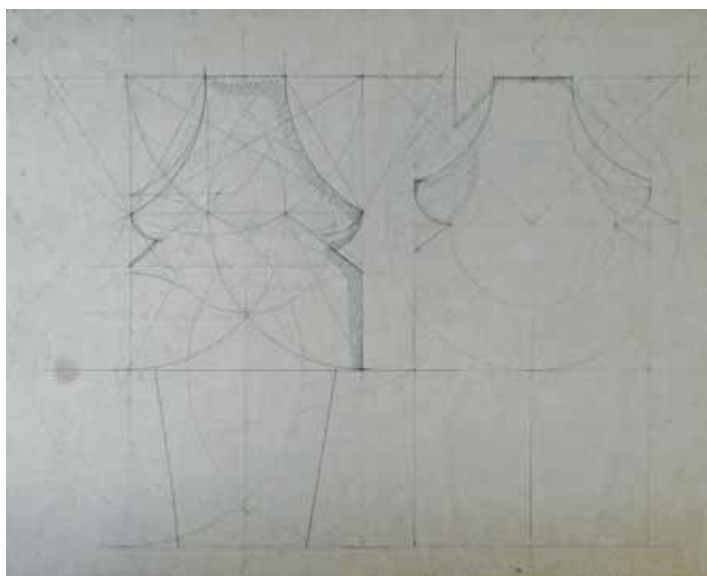



Jelzet: **101744**
 Eredeti jelzet: n.a.
 Tervrajz, hallgatói rajz, fotó: T
 Objektum: Szegedi Református Templom homlokzata
 Megnevezés: n.a.
 Helység: Szeged
 Cím: n.a.
 Hrsz: n.a.
 Szerzőségi közlés: [Schulek Frigyes]
 Szignó: n.a.
 Keltezés: s.a.
 Hordozó: papír
 Technika: másolat
 Lépték: n.a.
 Méret: 54x79 cm
 Állapot: jó
 Hagyaték: Schulek Frigyes
 Megjegyzés: 101725-101747, 101791, 101795-101796 és
 101799-101812-ig összetartozó anyag

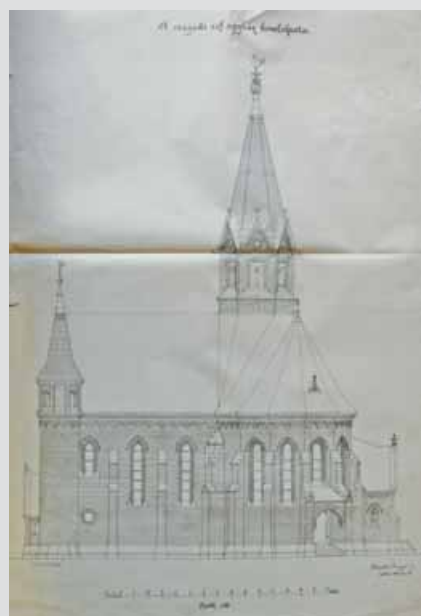

Jelzet: **101745**
 Eredeti jelzet: n.a.
 Tervrajz, hallgatói rajz, fotó: T
 Objektum: Szegedi Református Templom
 Megnevezés: A szegedi ref. Egyház homlokzata
 Helység: Szeged
 Cím: n.a.
 Hrsz: n.a.
 Szerzőségi közlés: Schulek Frigyes
 Szignó: jobbra lent
 Keltezés: 1882.04.24.
 Hordozó: papír
 Technika: másolat
 Lépték: 1:50
 Méret: 94x64 cm
 Állapot: rossz
 Hagyaték: Schulek Frigyes
 Megjegyzés: 101725-101747, 101791, 101795-101796 és
 101799-101812-ig összetartozó anyag

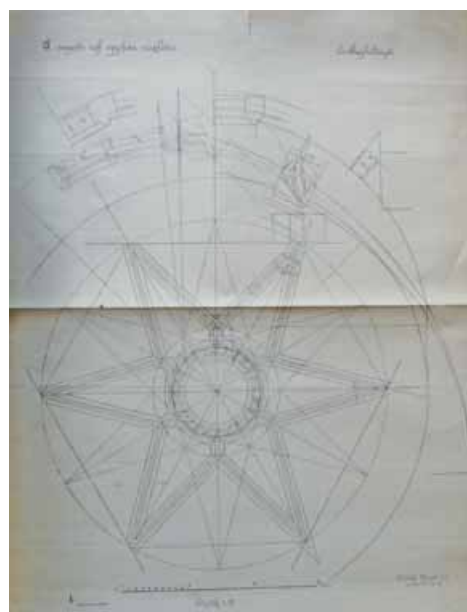

Jelzet: **101746**
 Eredeti jelzet: n.a.
 Tervrajz, hallgatói rajz, fotó: T
 Objektum: Szegedi Református Templom
 Megnevezés: A szegedi ref. Egyház részletei
 Helység: Szeged
 Cím: n.a.
 Hrsz: n.a.
 Szerzőségi közlés: Schulek Frigyes
 Szignó: jobbra lent
 Keltezés: 1882.05.07.
 Hordozó: papír
 Technika: másolat
 Lépték: 1:10
 Méret: 98x77 cm
 Állapot: jó
 Hagyaték: Schulek Frigyes
 Megjegyzés: 101725-101747, 101791, 101795-101796 és
 101799-101812-ig összetartozó anyag

Jelzet: **101747**

Eredeti jelzet: n.a.

Tervrajz, hallgatói rajz, fotó: T

Objektum: Szegedi Református Templom metszete

Megnevezés: n.a.

Helység: Szeged

Cím: n.a.

Hrsz: n.a.

Szerzőségi közlés: [Schulek Frigyes]

Szignó: n.a.

Keltezés: s.a.

Hordozó: papír

Technika: nyomtat, ceruza

Lépték: n.a.

Méret: 62x78 cm

Állapot: sérült

Hagyaték: Schulek Frigyes

Megjegyzés: 101725-101747, 101791, 101795-101796 és 101799-101812-ig összetartozó anyag



Jelzet: **101748**

Eredeti jelzet: n.a.

Tervrajz, hallgatói rajz, fotó: T

Objektum: Zsolnay részletrajz

Megnevezés: n.a.

Helység: Pécs

Cím: n.a.

Hrsz: n.a.

Szerzőségi közlés: Schulek Frigyes

Szignó: n.a.

Keltezés: 1906.04.12.

Hordozó: papír

Technika: ceruza, akvarell

Lépték: n.a.

Méret: 43,5x60 cm

Állapot: jó

Hagyaték: Schulek Frigyes

Megjegyzés:



Jelzet: **101749**

Eredeti jelzet: n.a.

Tervrajz, hallgatói rajz, fotó: T

Objektum: Szegedi Fogadalmi templom hosszmetset

Megnevezés: A Szegedi Fogadalmi Templom

Helység: Szeged

Cím: n.a.

Hrsz: n.a.

Szerzőségi közlés: [Schulek Frigyes]

Szignó: n.a.

Keltezés: 1910.12.

Hordozó: papír

Technika: nyomtat, akvarell

Lépték: 1:100

Méret: 97x99 cm

Állapot: rossz

Hagyaték: Schulek Frigyes

Megjegyzés: 101724, 101749-101750-ig, 101813-101828-ig összetartozó anyag





Jelzet: **101750**
 Eredeti jelzet: n.a.
 Tervrajz, hallgatói rajz, fotó: T
 Objektum: Szegedi Fogadalmi templom déli homlokzat
 Megnevezés: A Szegedi Fogadalmi Templom
 Helység: Szeged
 Cím: n.a.
 Hrsz: n.a.
 Szerzőségi közlés: [Schulek Frigyes]
 Szignó: n.a.
 Keltezés: 1911.12.
 Hordozó: papír
 Technika: nyomat
 Lépték: 1:100
 Méret: 96x107 cm
 Állapot: rossz
 Hagyaték: Schulek Frigyes
 Megjegyzés: 101724, 101749-101750-ig, 101813-101828-ig
 összetartozó anyag

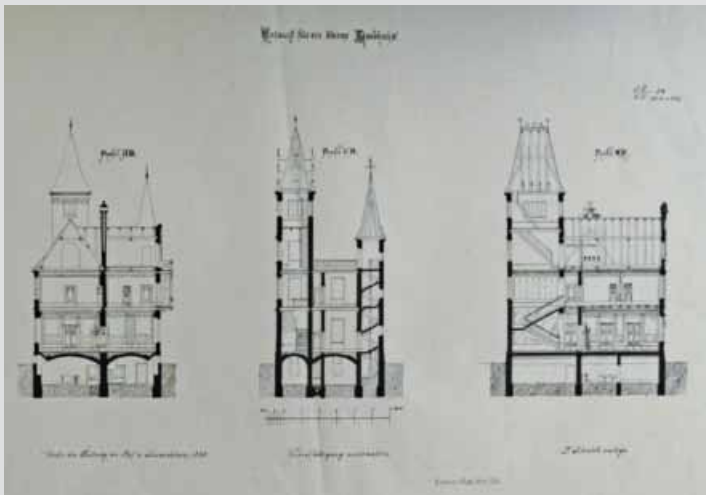

Jelzet: **101751**
 Eredeti jelzet: n.a.
 Tervrajz, hallgatói rajz, fotó: T
 Objektum: Lakóház terve
 Megnevezés: Entwurf für ein kleines Landhaus
 Helység: n.a.
 Cím: n.a.
 Hrsz: n.a.
 Szerzőségi közlés: Schulek Frigyes
 Szignó: jobbra lent
 Keltezés: 1862.
 Hordozó: papír
 Technika: nyomat
 Lépték: n.a.
 Méret: 50x62 cm
 Állapot: jó
 Hagyaték: Schulek Frigyes
 Megjegyzés:

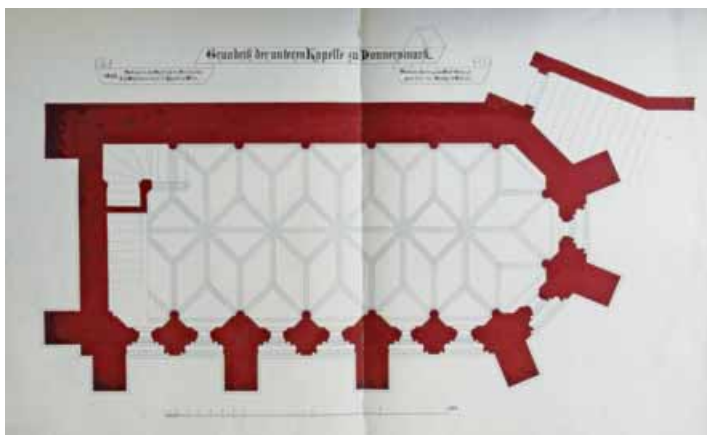

Jelzet: **101752**
 Eredeti jelzet: n.a.
 Tervrajz, hallgatói rajz, fotó: T
 Objektum: Zápolya kápolna alaprajza
 Megnevezés: Grundriß der unteren Kapelle zu Donnersmark
 Helység: n.a.
 Cím: n.a.
 Hrsz: n.a.
 Szerzőségi közlés: Schulek Frigyes
 Szignó: középen fent
 Keltezés: 1862.
 Hordozó: papír
 Technika: ceruza, tempera
 Lépték: n.a.
 Méret: 58x90 cm
 Állapot: jó
 Hagyaték: Schulek Frigyes
 Megjegyzés:

Jelzet: **101753**

Eredeti jelzet: n.a.

Tervrajz, hallgatói rajz, fotó: T

Objektum: Zsolnay részletrajz

Megnevezés: n.a.

Helység: Pécs

Cím: n.a.

Hrsz: n.a.

Szerzőségi közlés: [Schulek Frigyes]

Szignó: n.a.

Keltezés: 1906.03.18-20.

Hordozó: papír

Technika: ceruza

Lépték: n.a.

Méret: 60x44 cm

Állapot: jó

Hagyaték: Schulek Frigyes

Megjegyzés: 101753-101789-ig összetartozó anyag

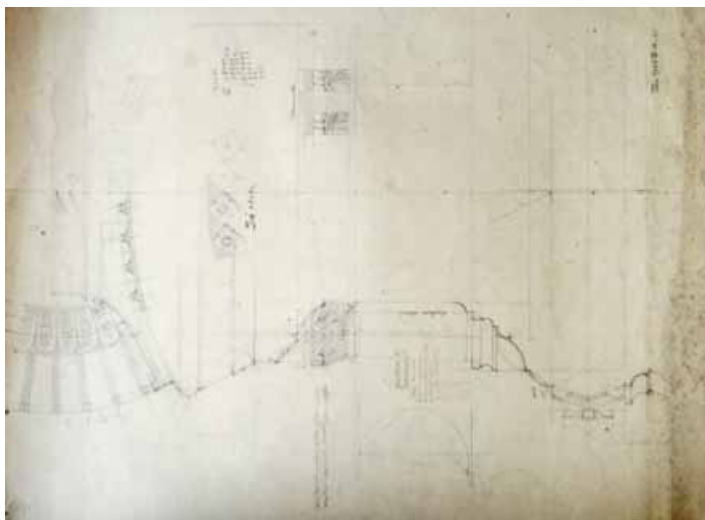

Jelzet: **101754**

Eredeti jelzet: n.a.

Tervrajz, hallgatói rajz, fotó: T

Objektum: Zsolnay részletrajz

Megnevezés: n.a.

Helység: Pécs

Cím: n.a.

Hrsz: n.a.

Szerzőségi közlés: [Schulek Frigyes]

Szignó: n.a.

Keltezés: s.a.

Hordozó: papír

Technika: ceruza, akvarell

Lépték: n.a.

Méret: 37x58,5 cm

Állapot: jó

Hagyaték: Schulek Frigyes

Megjegyzés: 101753-101789-ig összetartozó anyag



Jelzet: **101755**

Eredeti jelzet: n.a.

Tervrajz, hallgatói rajz, fotó: T

Objektum: Zsolnay részletrajz

Megnevezés: n.a.

Helység: Pécs

Cím: n.a.

Hrsz: n.a.

Szerzőségi közlés: [Schulek Frigyes]

Szignó: n.a.

Keltezés: s.a.

Hordozó: papír

Technika: ceruza

Lépték: n.a.

Méret: 50x18,5 cm

Állapot: jó

Hagyaték: Schulek Frigyes

Megjegyzés: 101753-101789-ig összetartozó anyag



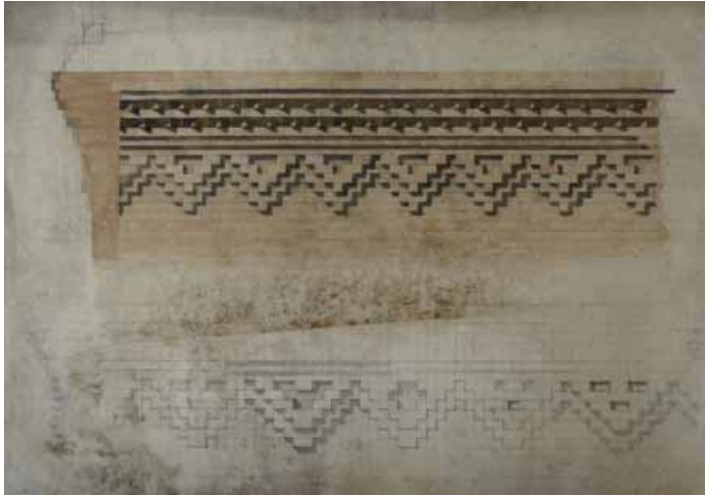

Jelzet: **101756**
 Eredeti jelzet: n.a.
 Tervrajz, hallgatói rajz, fotó: T
 Objektum: Zsolnay részletrajz
 Megnevezés: n.a.
 Helység: Pécs
 Cím: n.a.
 Hrsz: n.a.
 Szerzőségi közlés: [Schulek Frigyes]
 Szignó: n.a.
 Keltezés: s.a.
 Hordozó: papír
 Technika: ceruza, akvarell
 Lépték: n.a.
 Méret: 42x61 cm
 Állapot: jó
 Hagyaték: Schulek Frigyes
 Megjegyzés: 101753-101789-ig összetartozó anyag

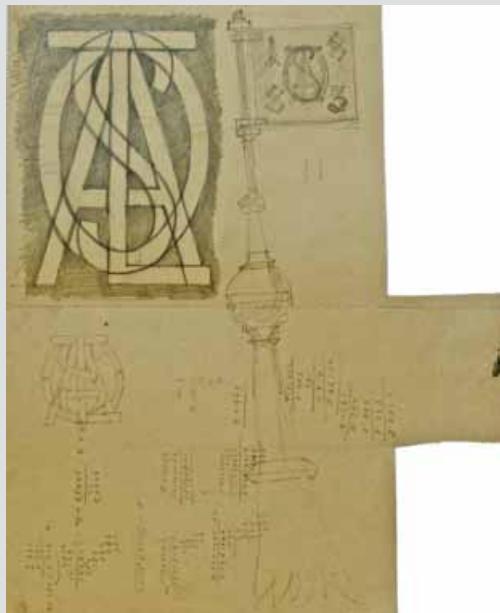

Jelzet: **101757**
 Eredeti jelzet: n.a.
 Tervrajz, hallgatói rajz, fotó: T
 Objektum: Zsolnay részletrajz
 Megnevezés: n.a.
 Helység: Pécs
 Cím: n.a.
 Hrsz: n.a.
 Szerzőségi közlés: [Schulek Frigyes]
 Szignó: n.a.
 Keltezés: s.a.
 Hordozó: papír
 Technika: ceruza
 Lépték: n.a.
 Méret: 43x35 cm
 Állapot: jó
 Hagyaték: Schulek Frigyes
 Megjegyzés: 101753-101789-ig összetartozó anyag

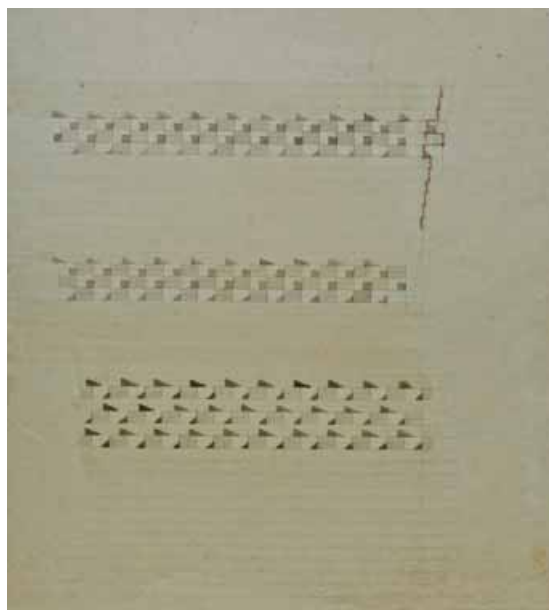

Jelzet: **101758**
 Eredeti jelzet: n.a.
 Tervrajz, hallgatói rajz, fotó: T
 Objektum: Zsolnay részletrajz
 Megnevezés: n.a.
 Helység: Pécs
 Cím: n.a.
 Hrsz: n.a.
 Szerzőségi közlés: [Schulek Frigyes]
 Szignó: n.a.
 Keltezés: s.a.
 Hordozó: papír
 Technika: ceruza, akvarell
 Lépték: n.a.
 Méret: 41x37 cm
 Állapot: jó
 Hagyaték: Schulek Frigyes
 Megjegyzés: 101753-101789-ig összetartozó anyag

Jelzet: **101759**

Eredeti jelzet: n.a.

Tervrajz, hallgatói rajz, fotó: T

Objektum: Zsolnay részletrajz

Megnevezés: n.a.

Helység: Pécs

Cím: n.a.

Hrsz: n.a.

Szerzőségi közlés: [Schulek Frigyes]

Szignó: n.a.

Keltezés: s.a.

Hordozó: papír

Technika: ceruza

Lépték: n.a.

Méret: 33x21 cm

Állapot: jó

Hagyaték: Schulek Frigyes

Megjegyzés: 101753-101789-ig összetartozó anyag

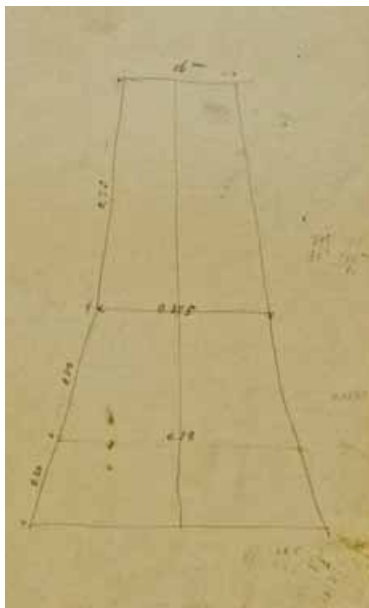

Jelzet: **101760**

Eredeti jelzet: n.a.

Tervrajz, hallgatói rajz, fotó: T

Objektum: Zsolnay homlokzat

Megnevezés: n.a.

Helység: Pécs

Cím: n.a.

Hrsz: n.a.

Szerzőségi közlés: [Schulek Frigyes]

Szignó: n.a.

Keltezés: s.a.

Hordozó: papír

Technika: ceruza

Lépték: n.a.

Méret: 29x36 cm

Állapot: jó

Hagyaték: Schulek Frigyes

Megjegyzés: 101753-101789-ig összetartozó anyag



Jelzet: **101761**

Eredeti jelzet: n.a.

Tervrajz, hallgatói rajz, fotó: T

Objektum: Zsolnay részletrajz

Megnevezés: n.a.

Helység: Pécs

Cím: n.a.

Hrsz: n.a.

Szerzőségi közlés: [Schulek Frigyes]

Szignó: n.a.

Keltezés: s.a.

Hordozó: papír

Technika: ceruza

Lépték: n.a.

Méret: 32x36 cm

Állapot: jó

Hagyaték: Schulek Frigyes

Megjegyzés: 101753-101789-ig összetartozó anyag

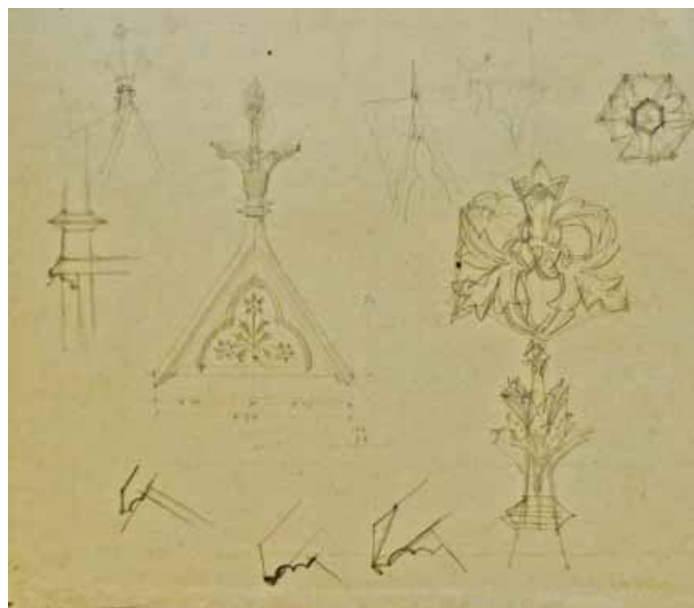



Jelzet: **101762**
 Eredeti jelzet: n.a.
 Tervrajz, hallgatói rajz, fotó: T
 Objektum: Zsolnay részletrajz
 Megnevezés: n.a.
 Helység: Pécs
 Cím: n.a.
 Hrsz: n.a.
 Szerzőségi közlés: [Schulek Frigyes]
 Szignó: n.a.
 Keltezés: s.a.
 Hordozó: papír
 Technika: ceruza
 Lépték: n.a.
 Méret: 45x24 cm
 Állapot: jó
 Hagyaték: Schulek Frigyes
 Megjegyzés: 101753-101789-ig összetartozó anyag



Jelzet: **101763**
 Eredeti jelzet: n.a.
 Tervrajz, hallgatói rajz, fotó: T
 Objektum: Zsolnay részletrajz
 Megnevezés: n.a.
 Helység: Pécs
 Cím: n.a.
 Hrsz: n.a.
 Szerzőségi közlés: [Schulek Frigyes]
 Szignó: n.a.
 Keltezés: s.a.
 Hordozó: papír
 Technika: ceruza
 Lépték: n.a.
 Méret: 80x44 cm
 Állapot: sérült
 Hagyaték: Schulek Frigyes
 Megjegyzés: 101753-101789-ig összetartozó anyag

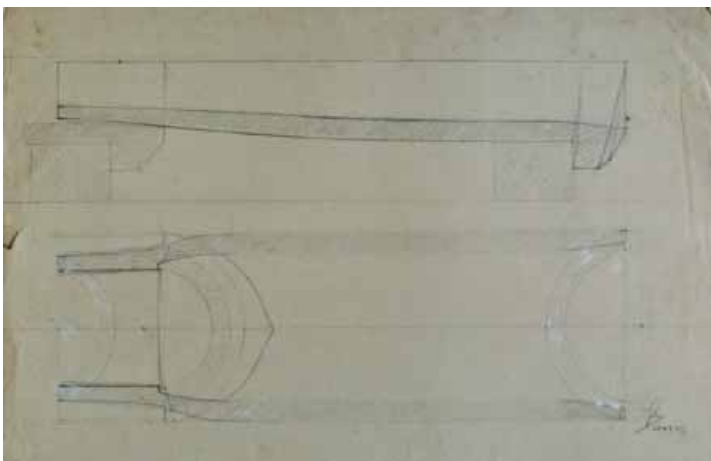

Jelzet: **101764**
 Eredeti jelzet: n.a.
 Tervrajz, hallgatói rajz, fotó: T
 Objektum: Zsolnay részletrajz
 Megnevezés: n.a.
 Helység: Pécs
 Cím: n.a.
 Hrsz: n.a.
 Szerzőségi közlés: Schulek Frigyes
 Szignó: jobbra lent
 Keltezés: s.a.
 Hordozó: papír
 Technika: ceruza
 Lépték: n.a.
 Méret: 55x37 cm
 Állapot: jó
 Hagyaték: Schulek Frigyes
 Megjegyzés: 101753-101789-ig összetartozó anyag

Jelzet: **101765**

Eredeti jelzet: n.a.

Tervrajz, hallgatói rajz, fotó: T

Objektum: Zsolnay részletrajz

Megnevezés: n.a.

Helység: Pécs

Cím: n.a.

Hrsz: n.a.

Szerzőségi közlés: Schulek Frigyes

Szignó: jobbra lent

Keltezés: s.a.

Hordozó: papír

Technika: ceruza

Lépték: n.a.

Méret: 60x38 cm

Állapot: jó

Hagyaték: Schulek Frigyes

Megjegyzés: 101753-101789-ig összetartozó anyag

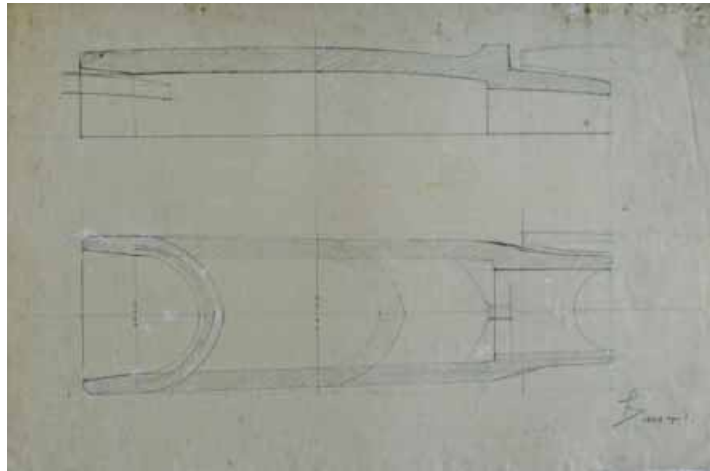

Jelzet: **101766**

Eredeti jelzet: n.a.

Tervrajz, hallgatói rajz, fotó: T

Objektum: Zsolnay részletrajz

Megnevezés: n.a.

Helység: Pécs

Cím: n.a.

Hrsz: n.a.

Szerzőségi közlés: [Schulek Frigyes]

Szignó: n.a.

Keltezés: s.a.

Hordozó: papír

Technika: ceruza

Lépték: n.a.

Méret: 35x15 cm

Állapot: jó

Hagyaték: Schulek Frigyes

Megjegyzés: 101753-101789-ig összetartozó anyag

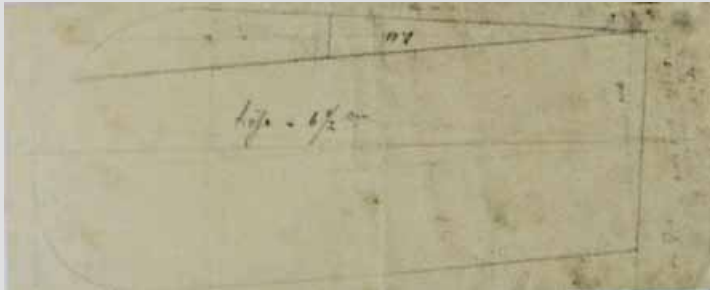

Jelzet: **101767**

Eredeti jelzet: n.a.

Tervrajz, hallgatói rajz, fotó: T

Objektum: Zsolnay leltár

Megnevezés: n.a.

Helység: Pécs

Cím: n.a.

Hrsz: n.a.

Szerzőségi közlés: [Schulek Frigyes]

Szignó: n.a.

Keltezés: s.a.

Hordozó: papír

Technika: ceruza

Lépték: n.a.

Méret: 43x26 cm

Állapot: jó

Hagyaték: Schulek Frigyes

Megjegyzés: 101753-101789-ig összetartozó anyag

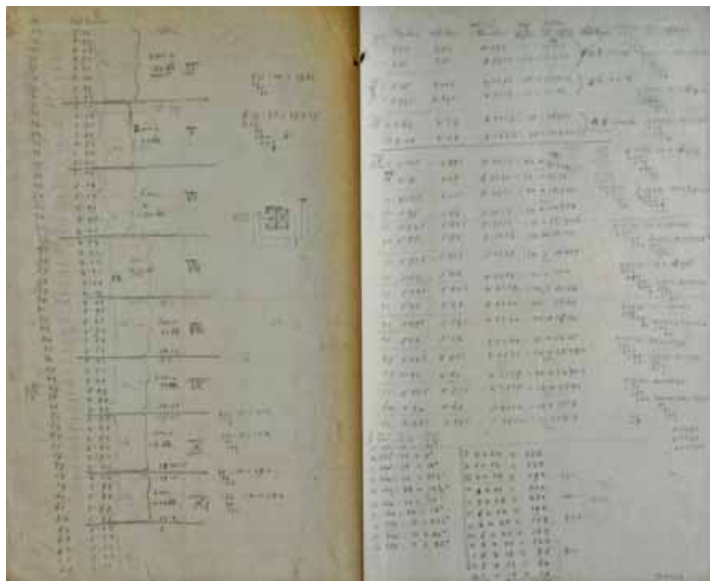

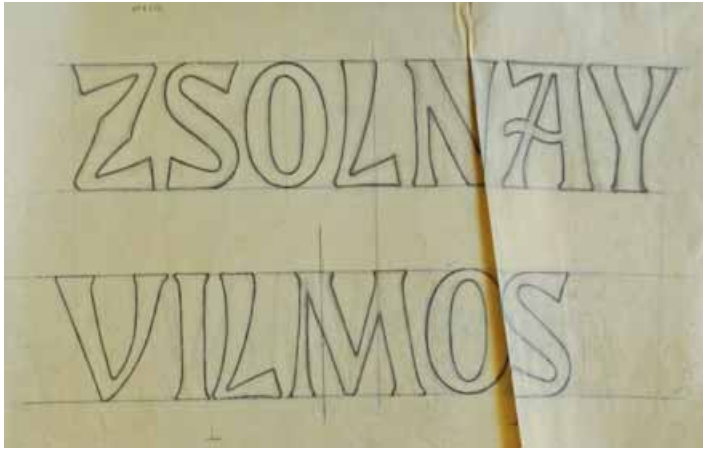

Jelzet: **101768**
 Eredeti jelzet: n.a.
 Tervrajz, hallgatói rajz, fotó: T
 Objektum: Zsolnay részletrajz
 Megnevezés: n.a.
 Helység: Pécs
 Cím: n.a.
 Hrsz: n.a.
 Szerzőségi közlés: [Schulek Frigyes]
 Szignó: n.a.
 Keltezés: s.a.
 Hordozó: papír
 Technika: ceruza
 Lépték: n.a.
 Méret: 29x46 cm
 Állapot: jó
 Hagyaték: Schulek Frigyes
 Megjegyzés: 101753-101789-ig összetartozó anyag

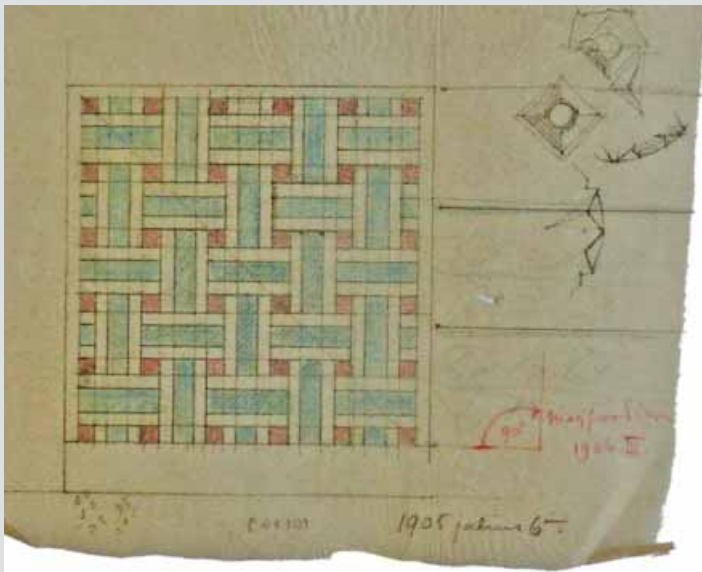

Jelzet: **101769**
 Eredeti jelzet: n.a.
 Tervrajz, hallgatói rajz, fotó: T
 Objektum: Zsolnay részletrajz
 Megnevezés: n.a.
 Helység: Pécs
 Cím: n.a.
 Hrsz: n.a.
 Szerzőségi közlés: [Schulek Frigyes]
 Szignó: n.a.
 Keltezés: 1905.07.06.
 Hordozó: papír
 Technika: ceruza
 Lépték: n.a.
 Méret: 18,5x23 cm
 Állapot: jó
 Hagyaték: Schulek Frigyes
 Megjegyzés: 101753-101789-ig összetartozó anyag

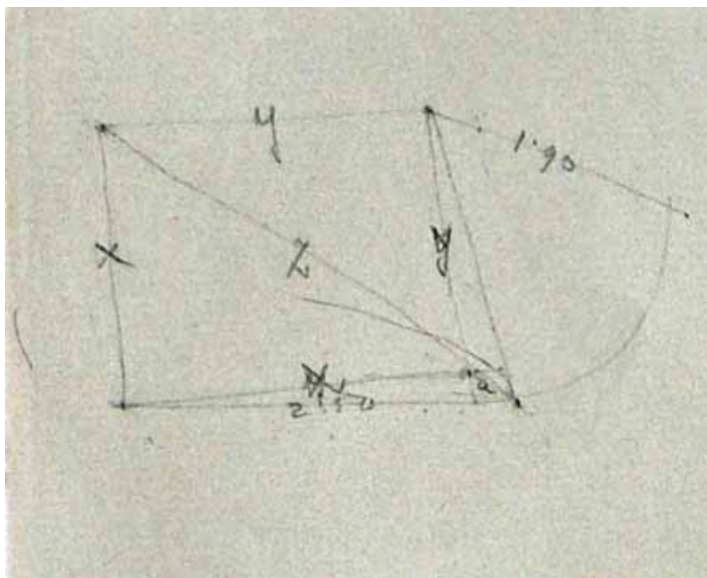

Jelzet: **101770**
 Eredeti jelzet: n.a.
 Tervrajz, hallgatói rajz, fotó: T
 Objektum: Zsolnay részletrajz
 Megnevezés: n.a.
 Helység: Pécs
 Cím: n.a.
 Hrsz: n.a.
 Szerzőségi közlés: [Schulek Frigyes]
 Szignó: n.a.
 Keltezés: s.a.
 Hordozó: papír
 Technika: ceruza
 Lépték: n.a.
 Méret: 9,5x11 cm
 Állapot: jó
 Hagyaték: Schulek Frigyes
 Megjegyzés: 101753-101789-ig összetartozó anyag

$$Z^2 = R_1^2 + R_2^2 - a^2$$

$$R_1^2 = 36100$$

$$R_2^2 = 62500$$

$$R_1^2 + R_2^2 = 98600$$

$$- a^2 = -900$$

$$Z^2 = 97700$$

$$\log Z^2 = 4.9898946 \cdot 2$$

$$\log Z = 2.4949473$$

$$Z = 3125$$

Jelzet: **101774**
 Eredeti jelzet: n.a.
 Tervrajz, hallgatói rajz, fotó: T
 Objektum: Számítások
 Megnevezés: n.a.
 Helység: Pécs
 Cím: n.a.
 Hrsz: n.a.
 Szerzőségi közlés: [Schulek Frigyes]
 Szignó: n.a.
 Keltezés: s.a.
 Hordozó: papír
 Technika: ceruza
 Lépték: n.a.
 Méret: 7x11 cm
 Állapot: jó
 Hagyaték: Schulek Frigyes
 Megjegyzés: 101753-101789-ig összetartozó anyag

$$Z^2 = R_1^2 + R_2^2 - a^2$$

$$R_1^2 = 36100$$

$$R_2^2 = 62500$$

$$R_1^2 + R_2^2 = 98600$$

$$- a^2 = -900$$

$$Z^2 = 97700$$

$$\log Z^2 = 4.9898946 \cdot 2$$

$$\log Z = 2.4949473$$

$$Z = 3125$$

Jelzet: **101775**
 Eredeti jelzet: n.a.
 Tervrajz, hallgatói rajz, fotó: T
 Objektum: Számítások
 Megnevezés: n.a.
 Helység: Pécs
 Cím: n.a.
 Hrsz: n.a.
 Szerzőségi közlés: [Schulek Frigyes]
 Szignó: n.a.
 Keltezés: s.a.
 Hordozó: papír
 Technika: ceruza
 Lépték: n.a.
 Méret: 35x11 cm
 Állapot: jó
 Hagyaték: Schulek Frigyes
 Megjegyzés: 101753-101789-ig összetartozó anyag

$$Z^2 = R_1^2 + R_2^2 - a^2$$

$$R_1^2 = 36100$$

$$R_2^2 = 62500$$

$$R_1^2 + R_2^2 = 98600$$

$$- a^2 = -900$$

$$Z^2 = 97700$$

$$\log Z^2 = 4.9898946 \cdot 2$$

$$\log Z = 2.4949473$$

$$Z = 3125$$

Jelzet: **101776**
 Eredeti jelzet: n.a.
 Tervrajz, hallgatói rajz, fotó: T
 Objektum: Számítások
 Megnevezés: n.a.
 Helység: Pécs
 Cím: n.a.
 Hrsz: n.a.
 Szerzőségi közlés: [Schulek Frigyes]
 Szignó: n.a.
 Keltezés: s.a.
 Hordozó: papír
 Technika: ceruza
 Lépték: n.a.
 Méret: 23x15 cm
 Állapot: jó
 Hagyaték: Schulek Frigyes
 Megjegyzés: 101753-101789-ig összetartozó anyag

Jelzet: **101777**

Eredeti jelzet: n.a.

Tervrajz, hallgatói rajz, fotó: T

Objektum: Zsolnay részletrajz

Megnevezés: n.a.

Helység: Pécs

Cím: n.a.

Hrsz: n.a.

Szerzőségi közlés: [Schulek Frigyes]

Szignó: n.a.

Keltezés: 1906.04.14.

Hordozó: papír

Technika: ceruza

Lépték: n.a.

Méret: 34x42 cm

Állapot: jó

Hagyaték: Schulek Frigyes

Megjegyzés: 101753-101789-ig összetartozó anyag

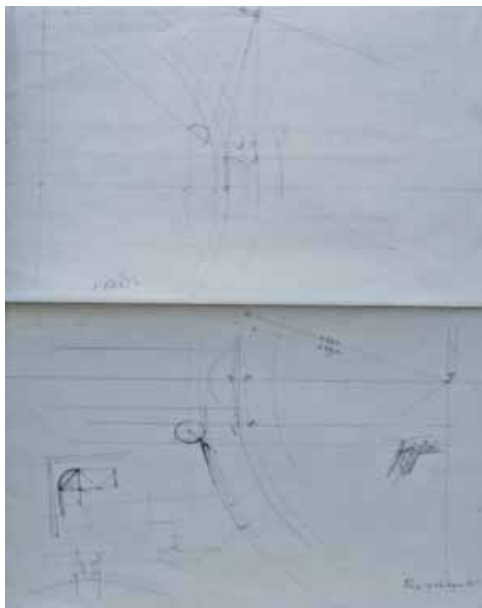

Jelzet: **101778**

Eredeti jelzet: n.a.

Tervrajz, hallgatói rajz, fotó: T

Objektum: Zsolnay részletrajz

Megnevezés: n.a.

Helység: Pécs

Cím: n.a.

Hrsz: n.a.

Szerzőségi közlés: [Schulek Frigyes]

Szignó: n.a.

Keltezés: s.a.

Hordozó: papír

Technika: ceruza

Lépték: n.a.

Méret: 24x20 cm

Állapot: jó

Hagyaték: Schulek Frigyes

Megjegyzés: 101753-101789-ig

összetartozó anyag

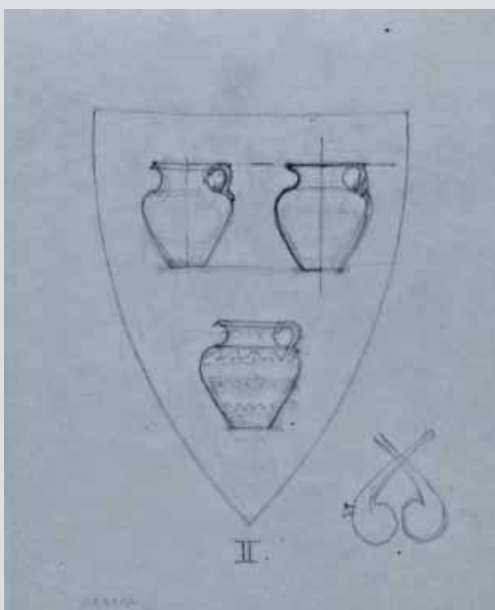

Jelzet: **101779**

Eredeti jelzet: n.a.

Tervrajz, hallgatói rajz, fotó: T

Objektum: Zsolnay részletrajz

Megnevezés: n.a.

Helység: Pécs

Cím: n.a.

Hrsz: n.a.

Szerzőségi közlés: [Schulek Frigyes]

Szignó: n.a.

Keltezés: 1905.07.19.

Hordozó: papír

Technika: ceruza

Lépték: n.a.

Méret: 19x17 cm

Állapot: jó

Hagyaték: Schulek Frigyes

Megjegyzés: 101753-101789-ig összetartozó anyag



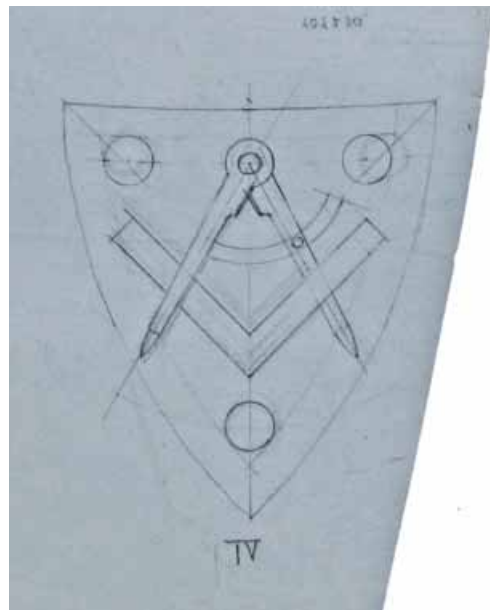

Jelzet: **101780**
 Eredeti jelzet: n.a.
 Tervrajz, hallgatói rajz, fotó: T
 Objektum: Zsolnay részletrajz
 Megnevezés: n.a.
 Helység: Pécs
 Cím: n.a.
 Hrsz: n.a.
 Szerzőségi közlés: [Schulek Frigyes]
 Szignó: n.a.
 Keltezés: s.a.
 Hordozó: papír
 Technika: ceruza
 Lépték: n.a.
 Méret: 20x16 cm
 Állapot: jó
 Hagyaték: Schulek Frigyes
 Megjegyzés: 101753-101789-ig összetartozó anyag



Jelzet: **101781**
 Eredeti jelzet: n.a.
 Tervrajz, hallgatói rajz, fotó: T
 Objektum: Zsolnay részletrajz
 Megnevezés: n.a.
 Helység: Pécs
 Cím: n.a.
 Hrsz: n.a.
 Szerzőségi közlés: [Schulek Frigyes]
 Szignó: n.a.
 Keltezés: s.a.
 Hordozó: papír
 Technika: ceruza
 Lépték: n.a.
 Méret: 23x19 cm
 Állapot: jó
 Hagyaték: Schulek Frigyes
 Megjegyzés: 101753-101789-ig összetartozó anyag

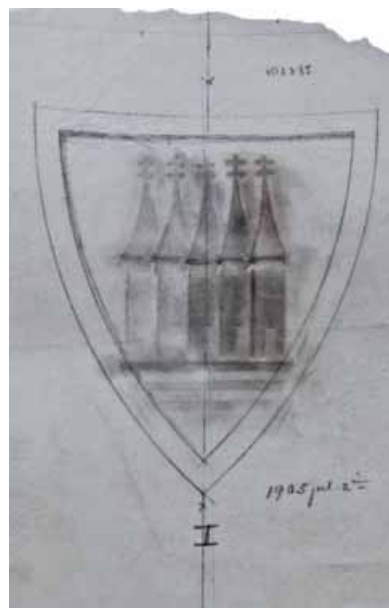

Jelzet: **101782**
 Eredeti jelzet: n.a.
 Tervrajz, hallgatói rajz, fotó: T
 Objektum: Zsolnay részletrajz
 Megnevezés: n.a.
 Helység: Pécs
 Cím: n.a.
 Hrsz: n.a.
 Szerzőségi közlés: [Schulek Frigyes]
 Szignó: n.a.
 Keltezés: s.a.
 Hordozó: papír
 Technika: ceruza
 Lépték: n.a.
 Méret: 25x18 cm
 Állapot: jó
 Hagyaték: Schulek Frigyes
 Megjegyzés: 101753-101789-ig összetartozó anyag

Jelzet: 101783

Eredeti jelzet: n.a.
 Tervrajz, hallgatói rajz, fotó: T
 Objektum: Zsolnay részletrajz
 Megnevezés: n.a.
 Helység: Pécs
 Cím: n.a.
 Hrsz: n.a.
 Szerzőségi közlés: [Schulek Frigyes]
 Szignó: n.a.
 Keltezés: s.a.
 Hordozó: papír
 Technika: ceruza
 Lépték: n.a.
 Méret: 42x34 cm
 Állapot: jó
 Hagyaték: Schulek Frigyes
 Megjegyzés: 101753-101789-ig összetartozó anyag

**Jelzet: 101784**

Eredeti jelzet: n.a.
 Tervrajz, hallgatói rajz, fotó: T
 Objektum: Zsolnay részletrajz
 Megnevezés: n.a.
 Helység: Pécs
 Cím: n.a.
 Hrsz: n.a.
 Szerzőségi közlés: [Schulek Frigyes]
 Szignó: n.a.
 Keltezés: 1906.04.11.
 Hordozó: papír
 Technika: ceruza
 Lépték: n.a.
 Méret: 28x31 cm
 Állapot: jó
 Hagyaték: Schulek Frigyes
 Megjegyzés: 101753-101789-ig összetartozó anyag

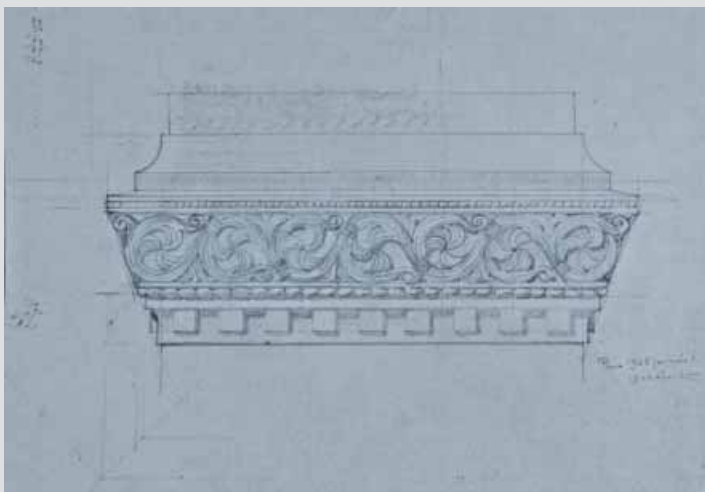
**Jelzet: 101785**

Eredeti jelzet: n.a.
 Tervrajz, hallgatói rajz, fotó: T
 Objektum: Zsolnay részletrajz
 Megnevezés: n.a.
 Helység: Pécs
 Cím: n.a.
 Hrsz: n.a.
 Szerzőségi közlés: [Schulek Frigyes]
 Szignó: n.a.
 Keltezés: 1906.04.14.
 Hordozó: papír
 Technika: ceruza
 Lépték: n.a.
 Méret: 34x42 cm
 Állapot: jó
 Hagyaték: Schulek Frigyes
 Megjegyzés: 101753-101789-ig összetartozó anyag



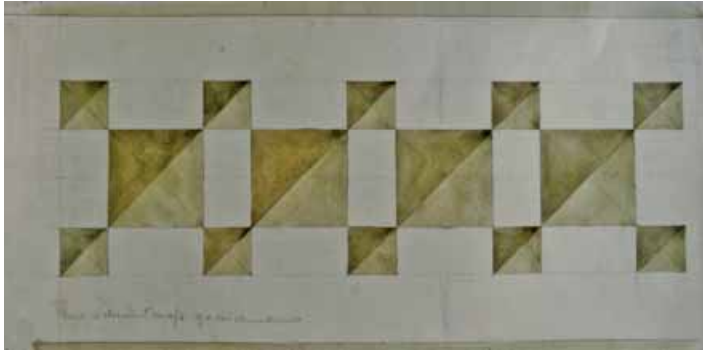

Jelzet: **101786**
 Eredeti jelzet: n.a.
 Tervrajz, hallgatói rajz, fotó: T
 Objektum: Zsolnay részletrajz
 Megnevezés: n.a.
 Helység: Pécs
 Cím: n.a.
 Hrsz: n.a.
 Szerzőségi közlés: [Schulek Frigyes]
 Szignó: n.a.
 Keltezés: s.a.
 Hordozó: papír
 Technika: ceruza, akvarell
 Lépték: n.a.
 Méret: 24x47 cm
 Állapot: jó
 Hagyaték: Schulek Frigyes
 Megjegyzés: 101753-101789-ig összetartozó anyag



Jelzet: **101787**
 Eredeti jelzet: n.a.
 Tervrajz, hallgatói rajz, fotó: T
 Objektum: Zsolnay részletrajz
 Megnevezés: n.a.
 Helység: Pécs
 Cím: n.a.
 Hrsz: n.a.
 Szerzőségi közlés: [Schulek Frigyes]
 Szignó: n.a.
 Keltezés: 1906.04.11.
 Hordozó: papír
 Technika: ceruza, akvarell
 Lépték: n.a.
 Méret: 15x59 cm
 Állapot: jó
 Hagyaték: Schulek Frigyes
 Megjegyzés: 101753-101789-ig összetartozó anyag

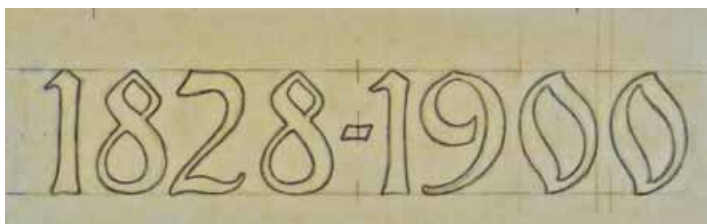

Jelzet: **101788**
 Eredeti jelzet: n.a.
 Tervrajz, hallgatói rajz, fotó: T
 Objektum: Zsolnay részletrajz
 Megnevezés: n.a.
 Helység: Pécs
 Cím: n.a.
 Hrsz: n.a.
 Szerzőségi közlés: [Schulek Frigyes]
 Szignó: n.a.
 Keltezés: 1906.04.12.
 Hordozó: papír
 Technika: ceruza
 Lépték: n.a.
 Méret: 11x31 cm
 Állapot: jó
 Hagyaték: Schulek Frigyes
 Megjegyzés: 101753-101789-ig összetartozó anyag



Jelzet: **101789**

Eredeti jelzet: n.a.

Tervrajz, hallgatói rajz, fotó: T

Objektum: Helyszínrajz

Megnevezés: Helyszínrajz

Helység: n.a.

Cím: n.a.

Hrsz: n.a.

Szerzőségi közlés: Azonosítatlan szignó

Szignó: jobbra lent

Keltezés: s.a.

Hordozó: papír

Technika: nyomtat, toll

Lépték: n.a.

Méret: 34x42 cm

Állapot: jó

Hagyaték: Schulek Frigyes

Megjegyzés: 101753-101789-ig összetartozó anyag



Jelzet: **101790**

Eredeti jelzet: n.a.

Tervrajz, hallgatói rajz, fotó: T

Objektum: Csütörtökhelyi kápolna

Megnevezés: A csütörtökhelyi kápolna alaprajza

Helység: Csütörtökhely

Cím: n.a.

Hrsz: n.a.

Szerzőségi közlés: [Schulek Frigyes]

Szignó: n.a.

Keltezés: s.a.

Hordozó: papír

Technika: nyomtat, akvarell

Lépték: n.a.

Méret: 45,8x33,3 cm

Állapot: jó

Hagyaték: Schulek Frigyes

Megjegyzés:

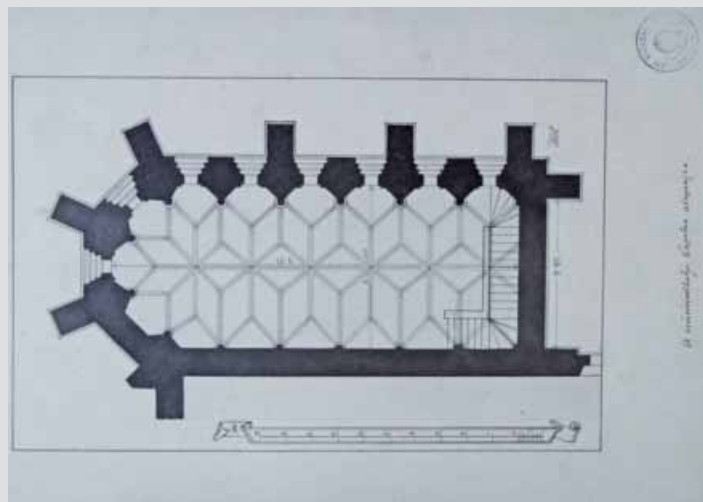

Jelzet: **101791**

Eredeti jelzet: n.a.

Tervrajz, hallgatói rajz, fotó: T

Objektum: Szegedi Református Templom homlokzata

Megnevezés: n.a.

Helység: Szeged

Cím: n.a.

Hrsz: n.a.

Szerzőségi közlés: [Schulek Frigyes]

Szignó: n.a.

Keltezés: s.a.

Hordozó: pausz

Technika: ceruza

Lépték: n.a.

Méret: 43x30 cm

Állapot: sérült

Hagyaték: Schulek Frigyes

Megjegyzés: 101725-101747-ig, 101791, 101795-101796-ig összetartozó anyag

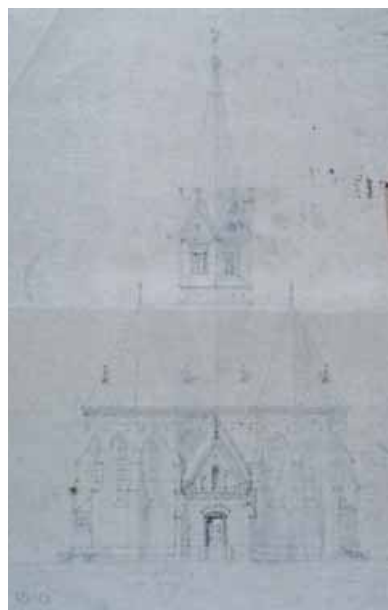



Jelzet: **101792**
 Eredeti jelzet: n.a.
 Tervrajz, hallgatói rajz, fotó: T
 Objektum: Jáki templom metszete
 Megnevezés: n.a.
 Helység: Ják
 Cím: n.a.
 Hrsz: n.a.
 Szerzőségi közlés: Schulek Frigyes, Gyalus László
 Szignó: jobbra lent, balra lent
 Keltezés: s.a.
 Hordozó: papír
 Technika: nyomat
 Lépték: n.a.
 Méret: 65,5x68 cm
 Állapot: sérült
 Hagyaték: Schulek Frigyes
 Megjegyzés:

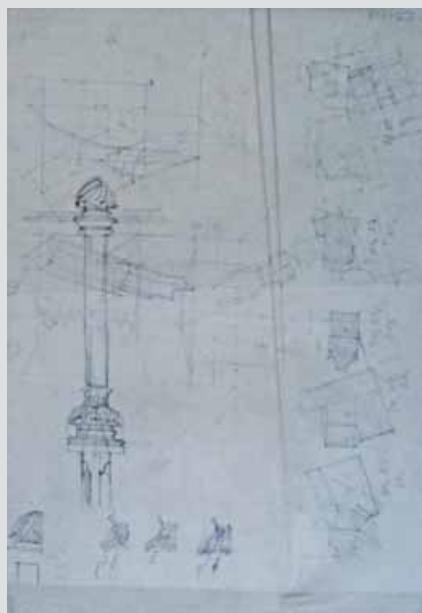

Jelzet: **101793**
 Eredeti jelzet: n.a.
 Tervrajz, hallgatói rajz, fotó: T
 Objektum: Részletrajzok
 Megnevezés: n.a.
 Helység: n.a.
 Cím: n.a.
 Hrsz: n.a.
 Szerzőségi közlés: [Schulek Frigyes]
 Szignó: n.a.
 Keltezés: s.a.
 Hordozó: pausz
 Technika: ceruza
 Lépték: n.a.
 Méret: 45x30,5 cm
 Állapot: sérült
 Hagyaték: Schulek Frigyes
 Megjegyzés:



Jelzet: **101794**
 Eredeti jelzet: n.a.
 Tervrajz, hallgatói rajz, fotó: T
 Objektum: Bártfai vársoháza homlokzata
 Megnevezés: Südfasade des Barfelder Rathhauses
 Helység: Bártfa
 Cím: n.a.
 Hrsz: n.a.
 Szerzőségi közlés: [Schulek Frigyes]
 Szignó: n.a.
 Keltezés: s.a.
 Hordozó: papír
 Technika: nyomat
 Lépték: n.a.
 Méret: 44,5x31 cm
 Állapot: jó
 Hagyaték: Schulek Frigyes
 Megjegyzés:

Jelzet: **101795**

Eredeti jelzet: n.a.

Tervrajz, hallgatói rajz, fotó: T

Objektum: Szegedi Református Templom homlokzata

Megnevezés: n.a.

Helység: Szeged

Cím: n.a.

Hrsz: n.a.

Szerzőségi közlés: [Schulek Frigyes]

Szignó: n.a.

Keltezés: s.a.

Hordozó: papír

Technika: ceruza, akvarell

Lépték: n.a.

Méret: 46x33 cm

Állapot: jó

Hagyaték: Schulek Frigyes

Megjegyzés: 101725-101747-ig, 101791, 101795-101796-ig, 101799-101812-ig összetartozó anyag

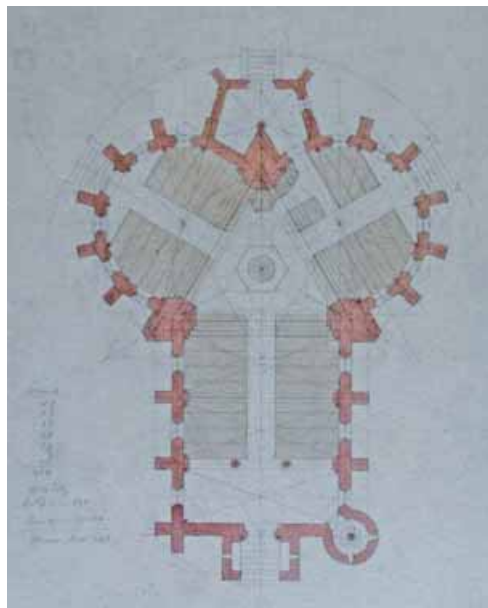

Jelzet: **101796**

Eredeti jelzet: n.a.

Tervrajz, hallgatói rajz, fotó: T

Objektum: Szegedi Református Templom alaprajza és homlokzatai

Megnevezés: n.a.

Helység: Szeged

Cím: n.a.

Hrsz: n.a.

Szerzőségi közlés: [Schulek Frigyes]

Szignó: n.a.

Keltezés: s.a.

Hordozó: papír

Technika: ceruza

Lépték: n.a.

Méret: 50x40 cm

Állapot: jó

Hagyaték: Schulek Frigyes

Megjegyzés: 101725-101747, 101791, 101795-101796 és 101799-101812-ig összetartozó anyag

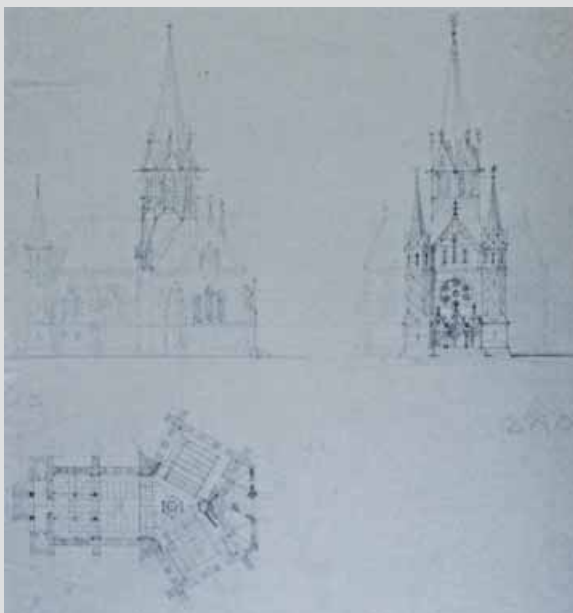

Jelzet: **101797**

Eredeti jelzet: n.a.

Tervrajz, hallgatói rajz, fotó: H

Objektum: Kút terve

Megnevezés: Sziklára épített román kút alternatív terve

Helység: n.a.

Cím: n.a.

Hrsz: n.a.

Szerzőségi közlés: Kiss L.

Szignó: jobbra lent

Keltezés: s.a.

Hordozó: papír

Technika: ceruza, akvarell

Lépték: 1:20

Méret: 55x47,5 cm

Állapot: jó

Hagyaték: Schulek Frigyes

Megjegyzés:

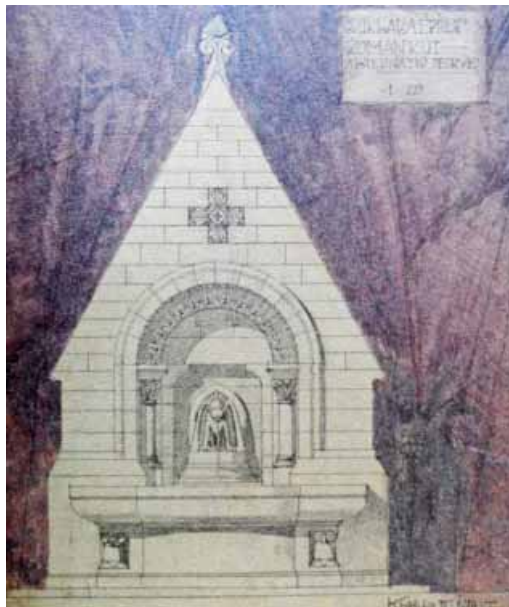

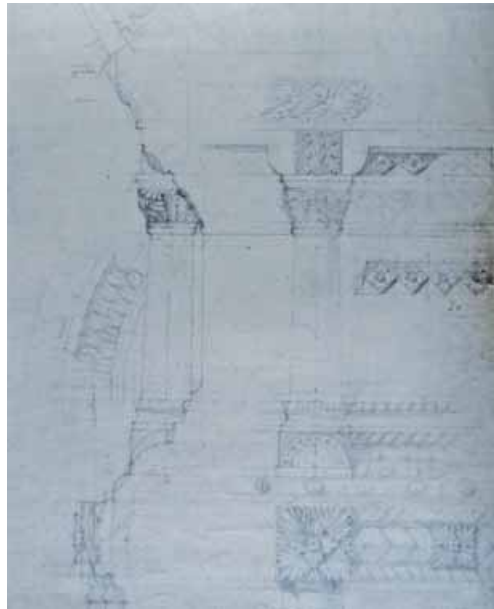

Jelzet: **101798**
 Eredeti jelzet: n.a.
 Tervrajz, hallgatói rajz, fotó: T
 Objektum: Részletrajzok
 Megnevezés: n.a.
 Helység: n.a.
 Cím: n.a.
 Hrsz: n.a.
 Szerzőségi közlés: [Schulek Frigyes]
 Szignó: n.a.
 Keltezés: s.a.
 Hordozó: papír
 Technika: ceruza
 Lépték: n.a.
 Méret: 50x40 cm
 Állapot: jó
 Hagyaték: Schulek Frigyes
 Megjegyzés:

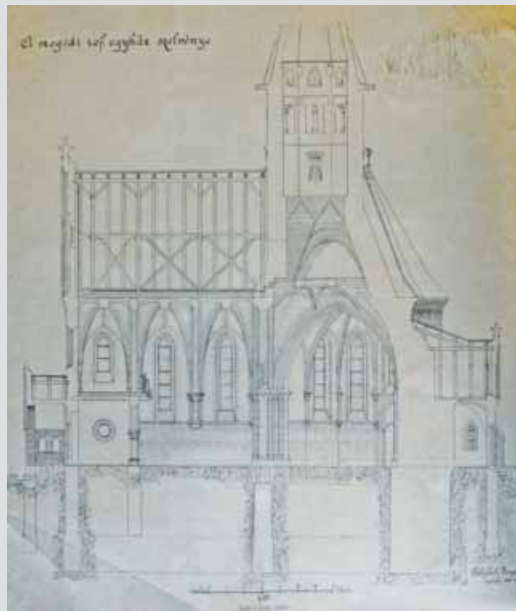

Jelzet: **101799**
 Eredeti jelzet: n.a.
 Tervrajz, hallgatói rajz, fotó: T
 Objektum: Szegedi Református Templom metszete
 Megnevezés: A szegedi ref. Egyház szelvénye
 Helység: Szeged
 Cím: n.a.
 Hrsz: n.a.
 Szerzőségi közlés: Schulek Frigyes
 Szignó: jobbra lent
 Keltezés: 1882.04.24.
 Hordozó: papír
 Technika: nyomat, ceruza
 Lépték: 1:50
 Méret: 74x63,5 cm
 Állapot: sérült
 Hagyaték: Schulek Frigyes
 Megjegyzés: 101725-101747, 101791, 101795-101796 és
 101799-101812-ig összetartozó anyag

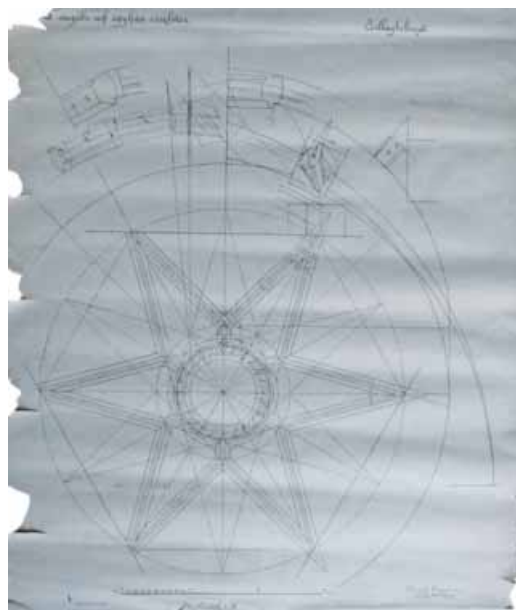

Jelzet: **101800**
 Eredeti jelzet: n.a.
 Tervrajz, hallgatói rajz, fotó: T
 Objektum: Szegedi Református Templom
 Megnevezés: A szegedi ref. Egyház részletei Csillagboltozat
 Helység: Szeged
 Cím: n.a.
 Hrsz: n.a.
 Szerzőségi közlés: Schulek Frigyes
 Szignó: jobbra lent
 Keltezés: 1882.05.07.
 Hordozó: papír
 Technika: nyomat
 Lépték: 1:10
 Méret: 97x80 cm
 Állapot: sérült
 Hagyaték: Schulek Frigyes
 Megjegyzés: 101725-101747, 101791, 101795-101796 és
 101799-101812-ig összetartozó anyag

Jelzet: **101801**

Eredeti jelzet: n.a.

Tervrajz, hallgatói rajz, fotó: T

Objektum: Szegedi Református Templom

Megnevezés: A szegedi ref. Egyház részletei

Boltfejlődés a sokszögben

Helység: Szeged

Cím: n.a.

Hrsz: n.a.

Szerzőségi közlés: Schulek Frigyes

Szignó: jobbra lent

Keltezés: 1882.05.07.

Hordozó: papír

Technika: nyomtat

Lépték: 1:10

Méret: 95,5x76 cm

Állapot: sérült

Hagyaték: Schulek Frigyes

Megjegyzés: 101725-101747-ig, 101791, 101795-101796-ig,

101799-101812-ig összetartozó anyag

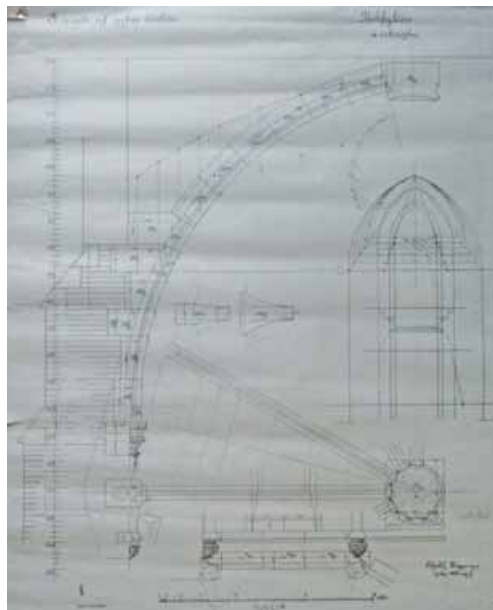

Jelzet: **101802**

Eredeti jelzet: n.a.

Tervrajz, hallgatói rajz, fotó: T

Objektum: Szegedi Református Templom

Megnevezés: A szegedi ref. Egyház részletei

Boltfejlődés a hajóban

Helység: Szeged

Cím: n.a.

Hrsz: n.a.

Szerzőségi közlés: Schulek Frigyes

Szignó: jobbra lent

Keltezés: 1882.05.07.

Hordozó: papír

Technika: nyomtat

Lépték: 1:10

Méret: 98x65 cm

Állapot: jó

Hagyaték: Schulek Frigyes

Megjegyzés: 101725-101747, 101791, 101795-101796 és

101799-101812-ig összetartozó anyag

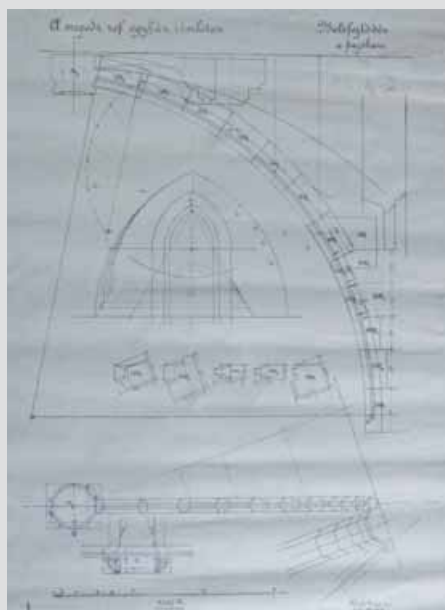

Jelzet: **101803**

Eredeti jelzet: n.a.

Tervrajz, hallgatói rajz, fotó: T

Objektum: Szegedi Református Templom

Megnevezés: A szegedi ref. Egyház részletei,

Boltfejlődés a hajóban

Helység: Szeged

Cím: n.a.

Hrsz: n.a.

Szerzőségi közlés: Schulek Frigyes

Szignó: jobbra lent

Keltezés: 1882.05.07.

Hordozó: papír

Technika: nyomtat

Lépték: 1:10

Méret: 101x66 cm

Állapot: jó

Hagyaték: Schulek Frigyes

Megjegyzés: 101725-101747, 101791, 101795-101796 és

101799-101812-ig összetartozó anyag



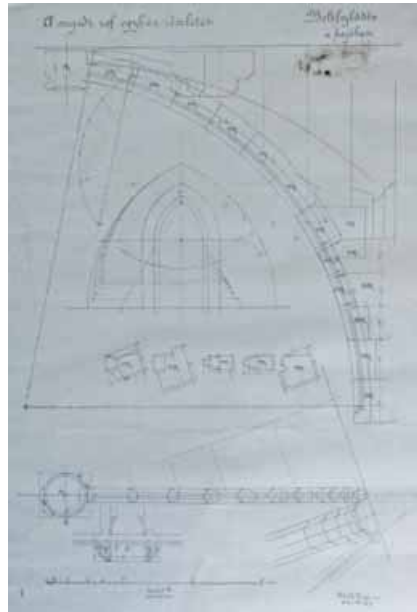

Jelzet: **101804**
 Eredeti jelzet: n.a.
 Tervrajz, hallgatói rajz, fotó: T
 Objektum: Szegei Református Templom
 Megnevezés: A szegei ref. Egyház részletei,
 Boltfejlődés a hajóban
 Helység: Szeged
 Cím: n.a.
 Hrsz: n.a.
 Szerzőségi közlés: Schulek Frigyes
 Szignó: jobbra lent
 Keltezés: 1882.05.07.
 Hordozó: papír
 Technika: nyomat
 Lépték: 1:10
 Méret: 100x65 cm
 Állapot: jó
 Hagyaték: Schulek Frigyes
 Megjegyzés: 101725-101747, 101791, 101795-101796 és
 101799-101812-ig összetartozó anyag

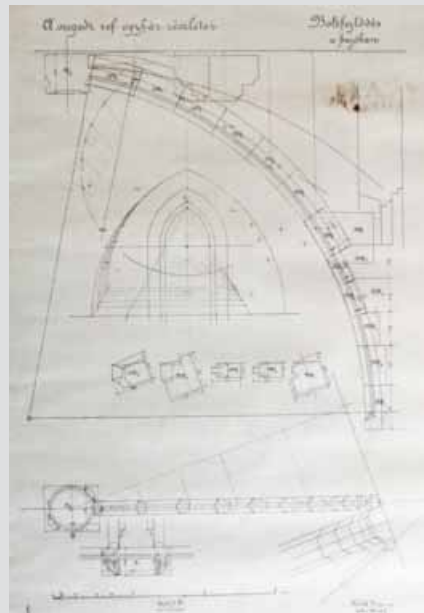

Jelzet: **101805**
 Eredeti jelzet: n.a.
 Tervrajz, hallgatói rajz, fotó: T
 Objektum: Szegei Református Templom
 Megnevezés: A szegei ref. Egyház részletei,
 Boltfejlődés a hajóban
 Helység: Szeged
 Cím: n.a.
 Hrsz: n.a.
 Szerzőségi közlés: Schulek Frigyes
 Szignó: jobbra lent
 Keltezés: 1882.05.07.
 Hordozó: papír
 Technika: nyomat
 Lépték: 1:10
 Méret: 98x65 cm
 Állapot: jó
 Hagyaték: Schulek Frigyes
 Megjegyzés: 101725-101747, 101791, 101795-101796 és
 101799-101812-ig összetartozó anyag

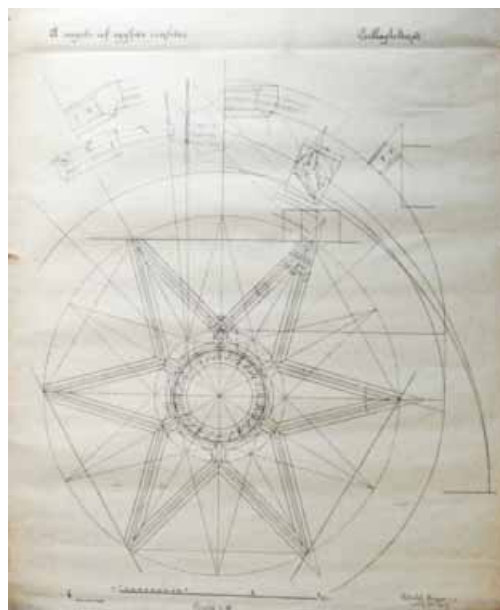

Jelzet: **101806**
 Eredeti jelzet: n.a.
 Tervrajz, hallgatói rajz, fotó: T
 Objektum: Szegei Református Templom
 Megnevezés: A szegei ref. Egyház részletei
 Helység: Szeged
 Cím: n.a.
 Hrsz: n.a.
 Szerzőségi közlés: Schulek Frigyes
 Szignó: jobbra lent
 Keltezés: 1882.05.07.
 Hordozó: papír
 Technika: nyomat
 Lépték: 1:10
 Méret: 98x79,5 cm
 Állapot: jó
 Hagyaték: Schulek Frigyes
 Megjegyzés: 101725-101747, 101791, 101795-101796 és
 101799-101812-ig összetartozó anyag

Jelzet: **101807**

Eredeti jelzet: n.a.

Tervrajz, hallgatói rajz, fotó: T

Objektum: Szegedi Református Templom

Megnevezés: A szegedi ref. Egyház részletei, Csillagboltozat

Helység: Szeged

Cím: n.a.

Hrsz: n.a.

Szerzőségi közlés: Schulek Frigyes

Szignó: jobbra lent

Keltezés: 1882.05.07.

Hordozó: papír

Technika: nyomtat

Lépték: 1:10

Méret: 97,5x79 cm

Állapot: jó

Hagyaték: Schulek Frigyes

Megjegyzés: 101725-101747, 101791, 101795-101796 és

101799-101812-ig összetartozó anyag



Jelzet: **101808**

Eredeti jelzet: n.a.

Tervrajz, hallgatói rajz, fotó: T

Objektum: Szegedi Református Templom részletrajza

Megnevezés: A szegedi ref. Egyház részletei, Csillagboltozat

Helység: Szeged

Cím: n.a.

Hrsz: n.a.

Szerzőségi közlés: Schulek Frigyes

Szignó: jobbra lent

Keltezés: 1882.05.07.

Hordozó: papír

Technika: nyomtat

Lépték: 1:10

Méret: 98x79,5 cm

Állapot: jó

Hagyaték: Schulek Frigyes

Megjegyzés: 101725-101747, 101791, 101795-101796 és

101799-101812-ig összetartozó anyag



Jelzet: **101809**

Eredeti jelzet: n.a.

Tervrajz, hallgatói rajz, fotó: T

Objektum: Szegedi Református Templom alaprajza

Megnevezés: n.a.

Helység: Szeged

Cím: n.a.

Hrsz: n.a.

Szerzőségi közlés: [Schulek Frigyes]

Szignó: n.a.

Keltezés: s.a.

Hordozó: papír

Technika: tus, ceruza, akvarell

Lépték: n.a.

Méret: 80x55,5 cm

Állapot: jó

Hagyaték: Schulek Frigyes

Megjegyzés: 101725-101747, 101791, 101795-101796 és

101799-101812-ig összetartozó anyag

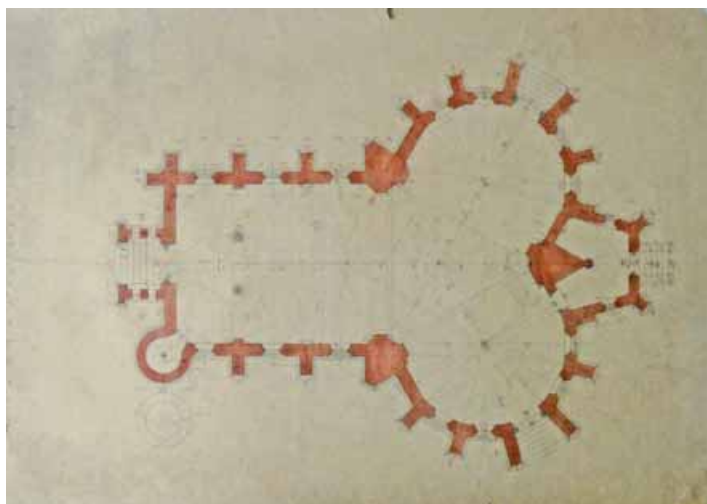

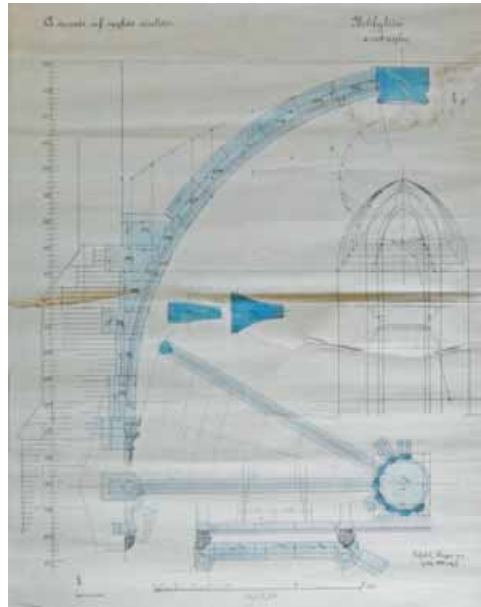

Jelzet: **101810**
 Eredeti jelzet: n.a.
 Tervrajz, hallgatói rajz, fotó: T
 Objektum: Szegedi Református Templom
 Megnevezés: A szegedi ref. Egyház
 részletei, Bolteflődés a sokszögben
 Helység: Szeged
 Cím: n.a.
 Hrsz: n.a.
 Szerzőségi közlés: Schulek Frigyes
 Szignó: jobbra lent
 Keltezés: 1882.05.07.
 Hordozó: papír
 Technika: nyomat, akvarell
 Lépték: 1:10
 Méret: 96x77 cm
 Állapot: rossz
 Hagyaték: Schulek Frigyes
 Megjegyzés: 101725-101747, 101791, 101795-101796 és
 101799-101812-ig összetartozó anyag

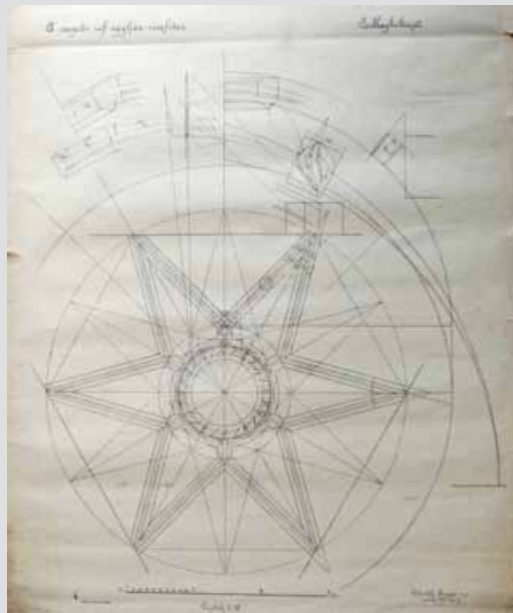

Jelzet: **101811**
 Eredeti jelzet: n.a.
 Tervrajz, hallgatói rajz, fotó: T
 Objektum: Szegedi Református Templom
 Megnevezés: A szegedi ref. Egyház részletei Csillagboltozat
 Helység: Szeged
 Cím: n.a.
 Hrsz: n.a.
 Szerzőségi közlés: Schulek Frigyes
 Szignó: jobbra lent
 Keltezés: 1882.05.07.
 Hordozó: papír
 Technika: nyomat
 Lépték: 1:10
 Méret: 98x80 cm
 Állapot: rossz
 Hagyaték: Schulek Frigyes
 Megjegyzés: 101725-101747, 101791, 101795-101796 és
 101799-101812-ig összetartozó anyag



Jelzet: **101812**
 Eredeti jelzet: n.a.
 Tervrajz, hallgatói rajz, fotó: T
 Objektum: Szegedi Református Templom homlokzata
 Megnevezés: A szegedi ref. Egyház homlokzata
 Helység: Szeged
 Cím: n.a.
 Hrsz: n.a.
 Szerzőségi közlés: Schulek Frigyes
 Szignó: jobbra lent
 Keltezés: 1882.04.24.
 Hordozó: papír
 Technika: nyomat
 Lépték: 1:50
 Méret: 95x63,5 cm
 Állapot: rossz
 Hagyaték: Schulek Frigyes
 Megjegyzés: 101725-101747, 101791, 101795-101796 és
 101799-101812-ig összetartozó anyag

Jelzet: 101813

Eredeti jelzet: n.a.
 Tervrajz, hallgatói rajz, fotó: T
 Objektum: Szegedi Fogadalmi templom homlokzata
 Megnevezés: n.a.
 Helység: Szeged
 Cím: n.a.
 Hrsz: n.a.
 Szerzőségi közlés: [Schulek Frigyes]
 Szignó: n.a.
 Keltezés: s.a.
 Hordozó: pausz
 Technika: ceruza
 Lépték: n.a.
 Méret: 68x92 cm
 Állapot: sérült
 Hagyaték: Schulek Frigyes
 Megjegyzés: 101724, 101749-101750 és 101813-101828-ig összetartozó anyag

**Jelzet: 101814**

Eredeti jelzet: n.a.
 Tervrajz, hallgatói rajz, fotó: T
 Objektum: Szegedi Fogadalmi templom homlokzata
 Megnevezés: n.a.
 Helység: Szeged
 Cím: n.a.
 Hrsz: n.a.
 Szerzőségi közlés: [Schulek Frigyes]
 Szignó: n.a.
 Keltezés: s.a.
 Hordozó: pausz
 Technika: ceruza, tus
 Lépték: n.a.
 Méret: 70x97 cm
 Állapot: sérült
 Hagyaték: Schulek Frigyes
 Megjegyzés: 101724, 101749-101750 és 101813-101828-ig összetartozó anyag

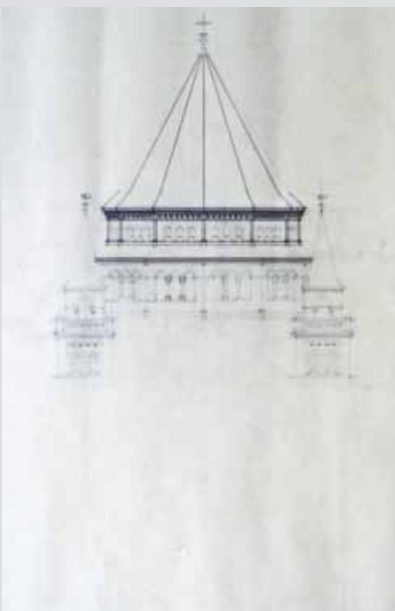
**Jelzet: 101815**

Eredeti jelzet: n.a.
 Tervrajz, hallgatói rajz, fotó: T
 Objektum: Szegedi Fogadalmi templom metszete
 Megnevezés: n.a.
 Helység: Szeged
 Cím: n.a.
 Hrsz: n.a.
 Szerzőségi közlés: [Schulek Frigyes]
 Szignó: n.a.
 Keltezés: s.a.
 Hordozó: pausz
 Technika: ceruza
 Lépték: n.a.
 Méret: 71x100 cm
 Állapot: rossz
 Hagyaték: Schulek Frigyes
 Megjegyzés: 101724, 101749-101750 és 101813-101828-ig összetartozó anyag

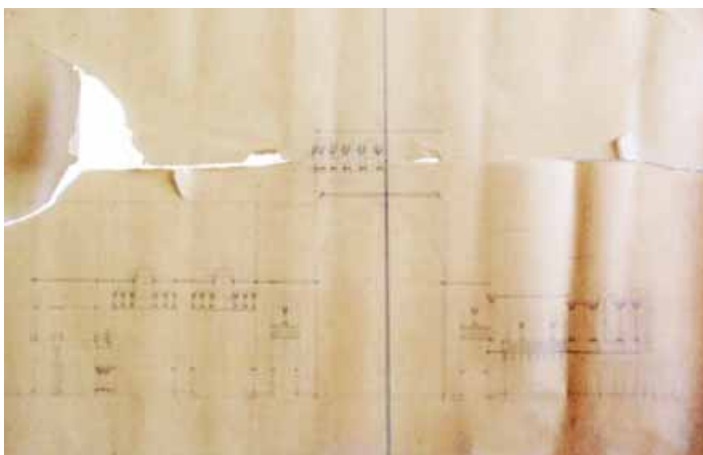



Jelzet: **101816**
 Eredeti jelzet: n.a.
 Tervrajz, hallgatói rajz, fotó: T
 Objektum: Szegedi Fogadalmi templom alaprajza
 Megnevezés: n.a.
 Helység: Szeged
 Cím: n.a.
 Hrsz: n.a.
 Szerzőségi közlés: [Schulek Frigyes]
 Szignó: n.a.
 Keltezés: s.a.
 Hordozó: pausz
 Technika: ceruza
 Lépték: n.a.
 Méret: 71x102 cm
 Állapot: rossz
 Hagyaték: Schulek Frigyes
 Megjegyzés: 101724, 101749-101750 és 101813-101828-ig
 összetartozó anyag

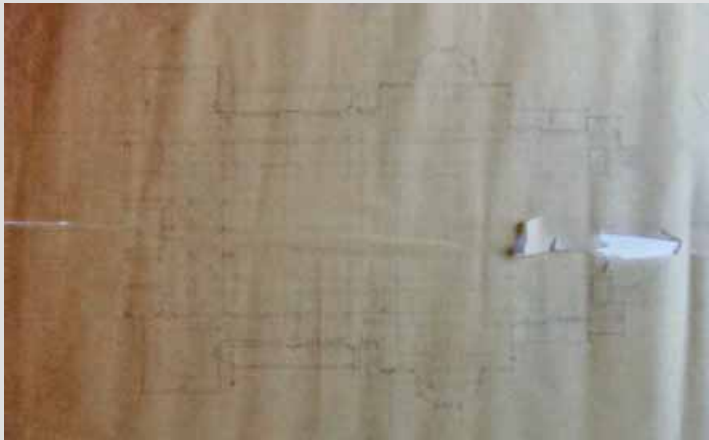

Jelzet: **101817**
 Eredeti jelzet: n.a.
 Tervrajz, hallgatói rajz, fotó: T
 Objektum: Szegedi Fogadalmi templom alaprajza
 Megnevezés: n.a.
 Helység: Szeged
 Cím: n.a.
 Hrsz: n.a.
 Szerzőségi közlés: [Schulek Frigyes]
 Szignó: n.a.
 Keltezés: s.a.
 Hordozó: pausz
 Technika: ceruza
 Lépték: n.a.
 Méret: 71x104 cm
 Állapot: rossz
 Hagyaték: Schulek Frigyes
 Megjegyzés: 101724, 101749-101750 és 101813-101828-ig
 összetartozó anyag

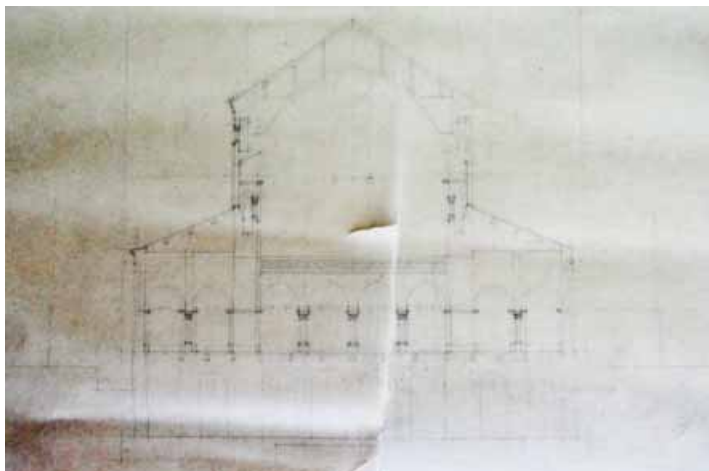

Jelzet: **101818**
 Eredeti jelzet: n.a.
 Tervrajz, hallgatói rajz, fotó: T
 Objektum: Szegedi Fogadalmi templom metszete
 Megnevezés: n.a.
 Helység: Szeged
 Cím: n.a.
 Hrsz: n.a.
 Szerzőségi közlés: [Schulek Frigyes]
 Szignó: n.a.
 Keltezés: s.a.
 Hordozó: pausz
 Technika: ceruza
 Lépték: n.a.
 Méret: 102x69 cm
 Állapot: rossz
 Hagyaték: Schulek Frigyes
 Megjegyzés: 101724, 101749-101750 és 101813-101828-ig
 összetartozó anyag

Jelzet: 101819

Eredeti jelzet: n.a.

Tervrajz, hallgatói rajz, fotó: T

Objektum: Szegedi Fogadalmi templom alaprajzi részlet

Megnevezés: n.a.

Helység: Szeged

Cím: n.a.

Hrsz: n.a.

Szerzőségi közlés: [Schulek Frigyes]

Szignó: n.a.

Keltezés: s.a.

Hordozó: pausz

Technika: ceruza

Lépték: n.a.

Méret: 71,5x100 cm

Állapot: sérült

Hagyaték: Schulek Frigyes

Megjegyzés: 101724, 101749-101750 és 101813-101828-ig összetartozó anyag

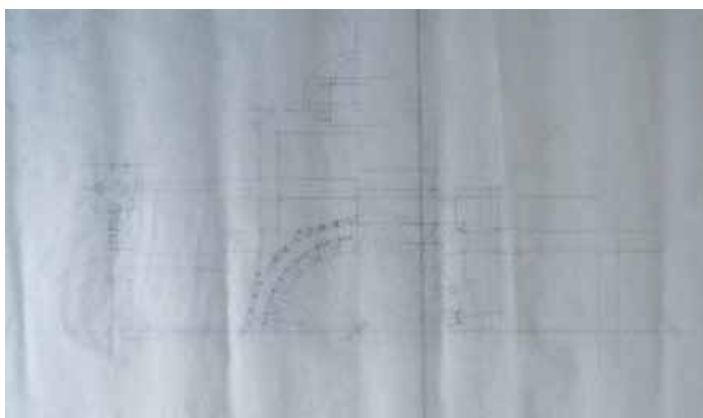
**Jelzet: 101820**

Eredeti jelzet: n.a.

Tervrajz, hallgatói rajz, fotó: T

Objektum: Szegedi Fogadalmi templom alaprajza

Megnevezés: n.a.

Helység: Szeged

Cím: n.a.

Hrsz: n.a.

Szerzőségi közlés: [Schulek Frigyes]

Szignó: n.a.

Keltezés: s.a.

Hordozó: pausz

Technika: ceruza

Lépték: n.a.

Méret: 69x100 cm

Állapot: rossz

Hagyaték: Schulek Frigyes

Megjegyzés: 101724, 101749-101750 és 101813-101828-ig összetartozó anyag

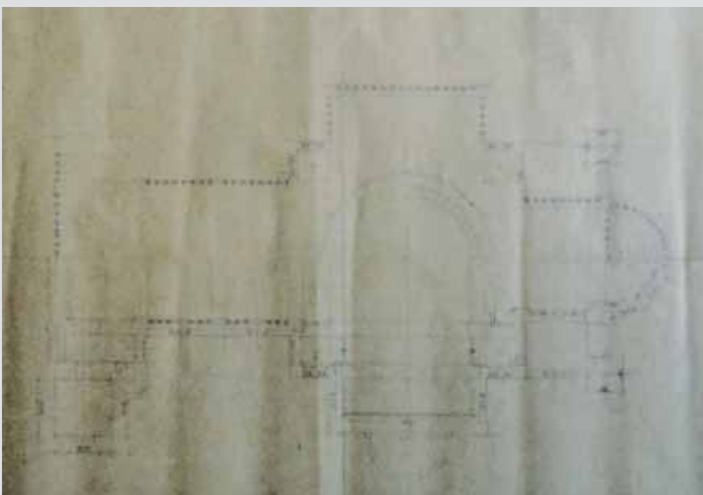
**Jelzet: 101821**

Eredeti jelzet: n.a.

Tervrajz, hallgatói rajz, fotó: T

Objektum: Szegedi Fogadalmi templom alaprajza

Megnevezés: n.a.

Helység: Szeged

Cím: n.a.

Hrsz: n.a.

Szerzőségi közlés: [Schulek Frigyes]

Szignó: n.a.

Keltezés: s.a.

Hordozó: pausz

Technika: ceruza

Lépték: n.a.

Méret: 70x100 cm

Állapot: rossz

Hagyaték: Schulek Frigyes

Megjegyzés: 101724, 101749-101750 és 101813-101828-ig összetartozó anyag

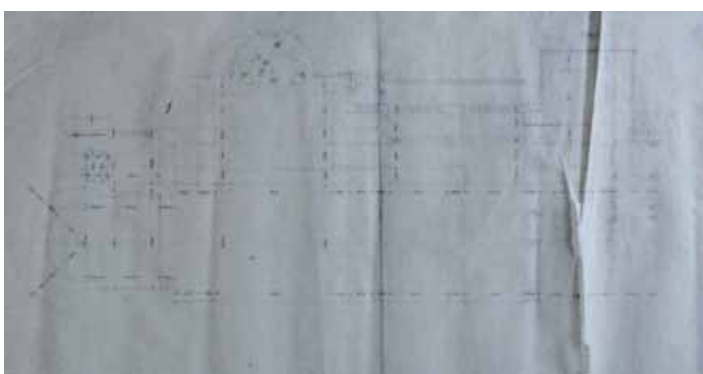



Jelzet: **101822**
 Eredeti jelzet: n.a.
 Tervrajz, hallgatói rajz, fotó: T
 Objektum: Szegedi Fogadalmi templom homlokzata
 Megnevezés: A Szegedi Fogadalmi Templom Nyugati homlokzat
 Helység: Szeged
 Cím: n.a.
 Hrsz: n.a.
 Szerzőségi közlés: [Schulek Frigyes]
 Szignó: n.a.
 Keltezés: 1911.03.
 Hordozó: pausz
 Technika: tus
 Lépték: 1:100
 Méret: 86x70 cm
 Állapot: rossz
 Hagyaték: Schulek Frigyes
 Megjegyzés: 101724, 101749-101750 és 101813-101828-ig
 összetartozó anyag

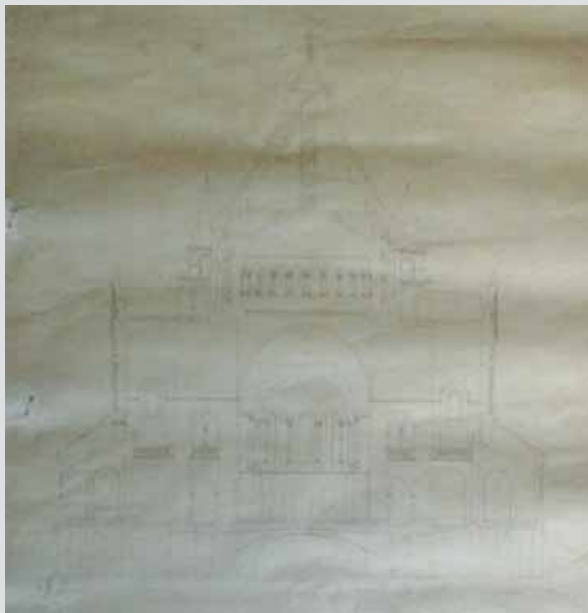

Jelzet: **101823**
 Eredeti jelzet: n.a.
 Tervrajz, hallgatói rajz, fotó: T
 Objektum: Szegedi Fogadalmi templom metszete
 Megnevezés: n.a.
 Helység: Szeged
 Cím: n.a.
 Hrsz: n.a.
 Szerzőségi közlés: [Schulek Frigyes]
 Szignó: n.a.
 Keltezés: s.a.
 Hordozó: papír
 Technika: nyomat
 Lépték: n.a.
 Méret: 78x71 cm
 Állapot: jó
 Hagyaték: Schulek Frigyes
 Megjegyzés: 101724, 101749-101750 és 101813-101828-ig
 összetartozó anyag

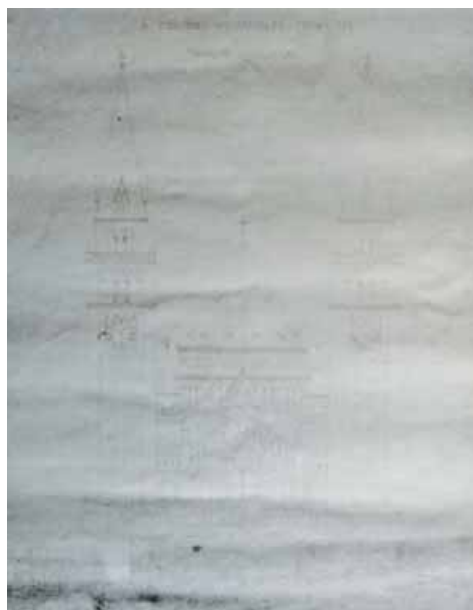

Jelzet: **101824**
 Eredeti jelzet: n.a.
 Tervrajz, hallgatói rajz, fotó: T
 Objektum: Szegedi Fogadalmi templom
 Megnevezés: A Szegedi Fogadalmi Templom,
 Nyugati homlokzat
 Helység: Szeged
 Cím: n.a.
 Hrsz: n.a.
 Szerzőségi közlés: [Schulek Frigyes]
 Szignó: n.a.
 Keltezés: 1910.12.
 Hordozó: papír, vászon
 Technika: nyomat
 Lépték: 1:100
 Méret: 95x71 cm
 Állapot: jó
 Hagyaték: Schulek Frigyes
 Megjegyzés: 101724, 101749-101750 és 101813-101828-ig
 összetartozó anyag

**Jelzet: 101825**

Eredeti jelzet: n.a.
 Tervrajz, hallgatói rajz, fotó: T
 Objektum: Szegedi Fogadalmi templom
 Megnevezés: A Szegedi Fogadalmi Templom Keleti homlokzat
 Helység: Szeged
 Cím: n.a.
 Hrsz: n.a.
 Szerzőségi közlés: [Schulek Frigyes]
 Szignó: n.a.
 Keltezés: 1910.12.
 Hordozó: papír, vászon
 Technika: nyomat
 Lépték: 1:100
 Méret: 94,5x71,5 cm
 Állapot: jó
 Hagyaték: Schulek Frigyes
 Megjegyzés: 101724, 101749-101750 és 101813-101828-ig összetartozó anyag

**Jelzet: 101826**

Eredeti jelzet: n.a.
 Tervrajz, hallgatói rajz, fotó: T
 Objektum: Szegedi Fogadalmi templom metszete
 Megnevezés: A Szegedi Fogadalmi Templom Hosszmetszet
 Helység: Szeged
 Cím: n.a.
 Hrsz: n.a.
 Szerzőségi közlés: [Schulek Frigyes]
 Szignó: n.a.
 Keltezés: 1910.12.
 Hordozó: papír, vászon
 Technika: nyomat
 Lépték: 1:100
 Méret: 94x105 cm
 Állapot: sérült
 Hagyaték: Schulek Frigyes
 Megjegyzés: 101724, 101749-101750 és 101813-101828-ig összetartozó anyag

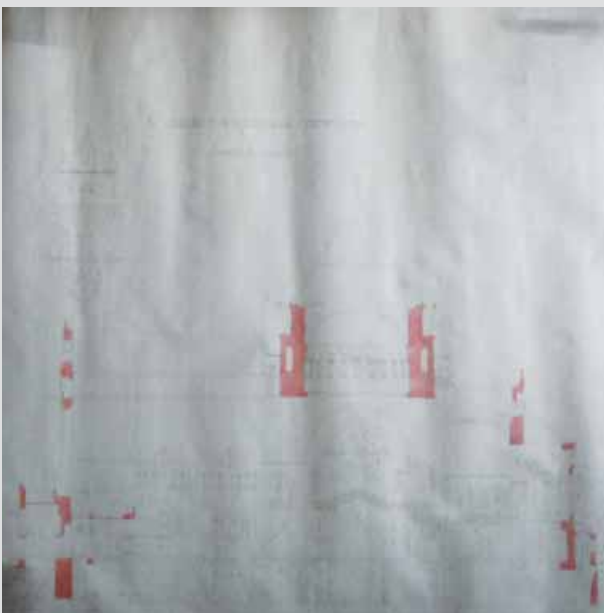
**Jelzet: 101827**

Eredeti jelzet: n.a.
 Tervrajz, hallgatói rajz, fotó: T
 Objektum: Szegedi Fogadalmi templom homlokzata
 Megnevezés: A Szegedi Fogadalmi Templom Déli homlokzat
 Helység: Szeged
 Cím: n.a.
 Hrsz: n.a.
 Szerzőségi közlés: [Schulek Frigyes]
 Szignó: n.a.
 Keltezés: 1910.12.
 Hordozó: papír, vászon
 Technika: nyomat
 Lépték: 1:100
 Méret: 96x107 cm
 Állapot: jó
 Hagyaték: Schulek Frigyes
 Megjegyzés: 101724, 101749-101750 és 101813-101828-ig összetartozó anyag

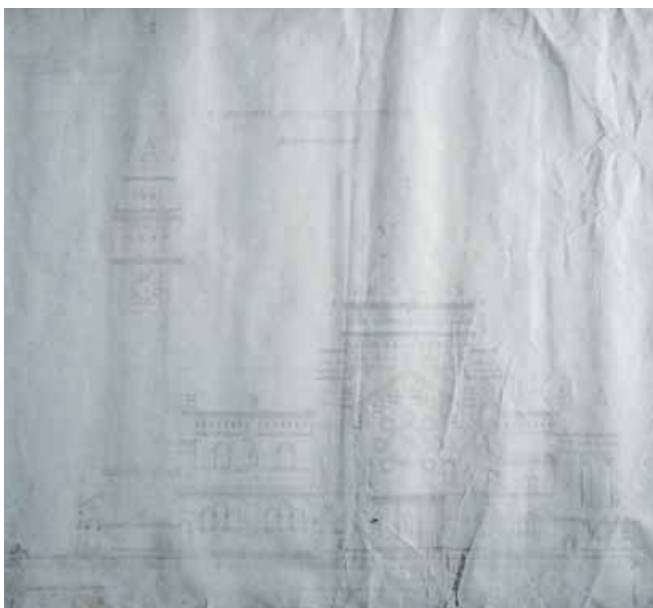



Jelzet: **101828**
 Eredeti jelzet: n.a.
 Tervrajz, hallgatói rajz, fotó: T
 Objektum: Szegedi Fogadalmi templom
 Megnevezés: A Szegedi Fogadalmi Templom Hosszmetszet
 Helység: Szeged
 Cím: n.a.
 Hrsz: n.a.
 Szerzőségi közlés: [Schulek Frigyes]
 Szignó: n.a.
 Keltezés: 1910.12.
 Hordozó: papír, vászon
 Technika: nyomat
 Lépték: 1:100
 Méret: 94x105 cm
 Állapot: jó
 Hagyaték: Schulek Frigyes
 Megjegyzés: 101724, 101749-101750 és 101813-101828-ig
 összetartozó anyag



Jelzet: **101829**
 Eredeti jelzet: n.a.
 Tervrajz, hallgatói rajz, fotó: T
 Objektum: Templom homlokzata
 Megnevezés: n.a.
 Helység: n.a.
 Cím: n.a.
 Hrsz: n.a.
 Szerzőségi közlés: n.a.
 Szignó: n.a.
 Keltezés: s.a.
 Hordozó: papír
 Technika: fénymásolat
 Lépték: n.a.
 Méret: 60x92 cm
 Állapot: jó
 Hagyaték: n.a.
 Megjegyzés:

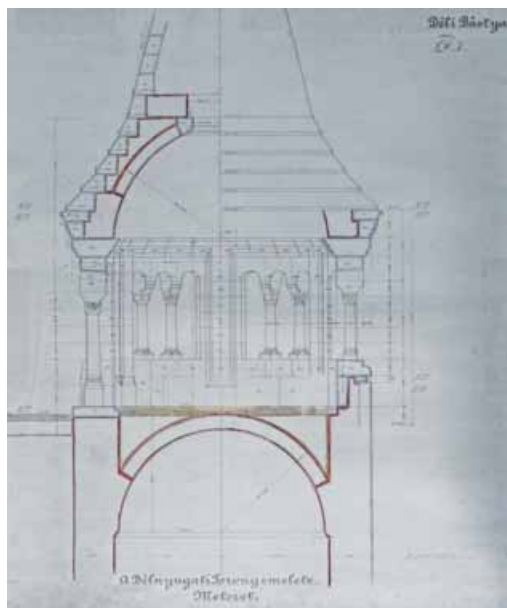

Jelzet: **101830**
 Eredeti jelzet: n.a.
 Tervrajz, hallgatói rajz, fotó: T
 Objektum: Halászbástya
 Megnevezés: A Délnyugati Torony emelete. Metszet
 Helység: Budapest
 Cím: n.a.
 Hrsz: n.a.
 Szerzőségi közlés: [Schulek Frigyes]
 Szignó: n.a.
 Keltezés: 1900.08.25.
 Hordozó: papír
 Technika: fénymásolat
 Lépték: n.a.
 Méret: 70x50 cm
 Állapot: jó
 Hagyaték: Schulek Frigyes
 Megjegyzés:



Jelzet: **101831**

Eredeti jelzet: n.a.

Tervrajz, hallgatói rajz, fotó: T

Objektum: OTI lakótelep alaprajz

Megnevezés: Az "O.T.I." Horthy Miklós lakótelepe

142-159 sz. Sorházak terve

Helység: Budapest

Cím: n.a.

Hrsz: n.a.

Szerzőségi közlés: ifj. Lechner Jenő

Szignó: jobbra fent

Keltezés: s.a.

Hordozó: pausz

Technika: ceruza, tus

Lépték: 1:50

Méret: 29,5x47,5 cm

Állapot: jó

Hagyaték: ifj. Kismarty-Lechner Jenő

Megjegyzés: 101831-101862-ig összetartozó anyag

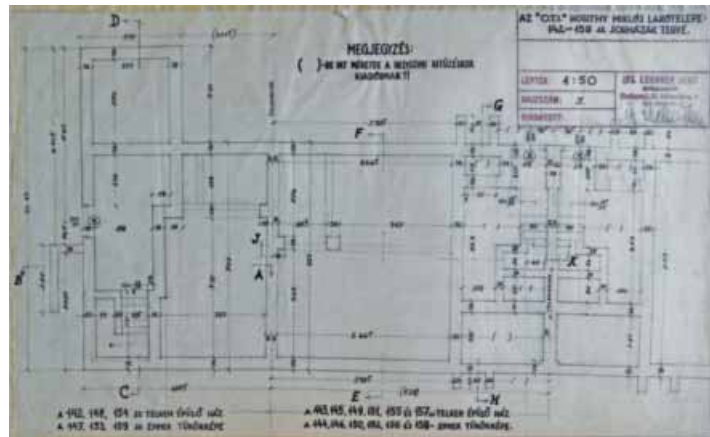

Jelzet: **101832**

Eredeti jelzet: n.a.

Tervrajz, hallgatói rajz, fotó: T

Objektum: OTI lakótelep alaprajz

Megnevezés: Az "O.T.I." Horthy Miklós lakótelepe

142-159 sz. Sorházak terve

Helység: Budapest

Cím: n.a.

Hrsz: n.a.

Szerzőségi közlés: ifj. Lechner Jenő

Szignó: jobbra fent

Keltezés: s.a.

Hordozó: pausz

Technika: ceruza, tus

Lépték: 1:50

Méret: 29,5x50 cm

Állapot: jó

Hagyaték: ifj. Kismarty-Lechner Jenő

Megjegyzés: 101831-101862-ig összetartozó anyag

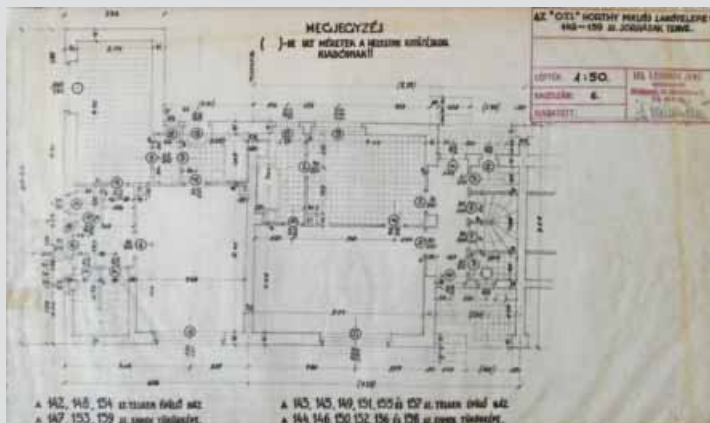

Jelzet: **101833**

Eredeti jelzet: n.a.

Tervrajz, hallgatói rajz, fotó: T

Objektum: OTI lakótelep meszetek

Megnevezés: Az "O.T.I." Horthy Miklós lakótelepe

142-159 sz. Sorházak terve

Helység: Budapest

Cím: n.a.

Hrsz: n.a.

Szerzőségi közlés: ifj. Lechner Jenő

Szignó: jobbra lent

Keltezés: s.a.

Hordozó: pausz

Technika: ceruza, tus

Lépték: 1:50

Méret: 38x43 cm

Állapot: jó

Hagyaték: ifj. Kismarty-Lechner Jenő

Megjegyzés: 101831-101862-ig összetartozó anyag

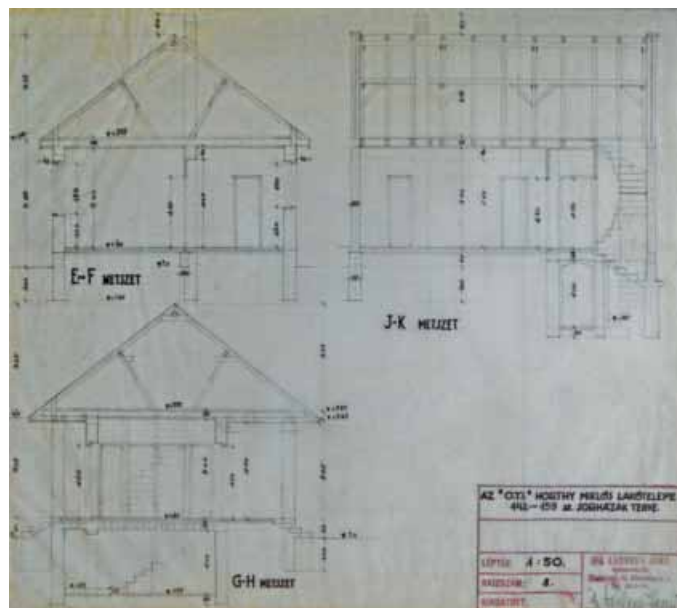

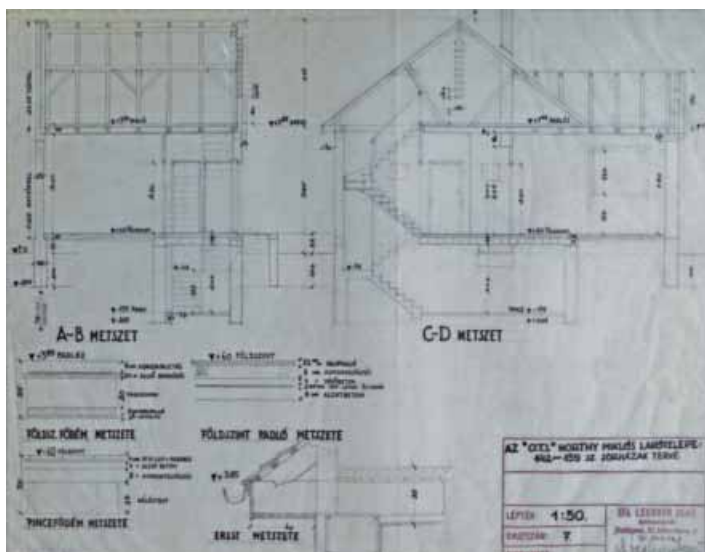

Jelzet: **101834**
 Eredeti jelzet: n.a.
 Tervrajz, hallgatói rajz, fotó: T
 Objektum: OTI lakótelep meszetek
 Megnevezés: Az "O.T.I." Horthy Miklós lakótelepe
 142-159 sz. Sorházak terve
 Helység: Budapest
 Cím: n.a.
 Hrsz: n.a.
 Szerzőségi közlés: ifj. Lechner Jenő
 Szignó: jobbra lent
 Keltezés: s.a.
 Hordozó: pausz
 Technika: ceruza, tus
 Lépték: 1:50
 Méret: 34,5x45 cm
 Állapot: jó
 Hagyaték: ifj. Kismarty-Lechner Jenő
 Megjegyzés: 101831-101862-ig összetartozó anyag

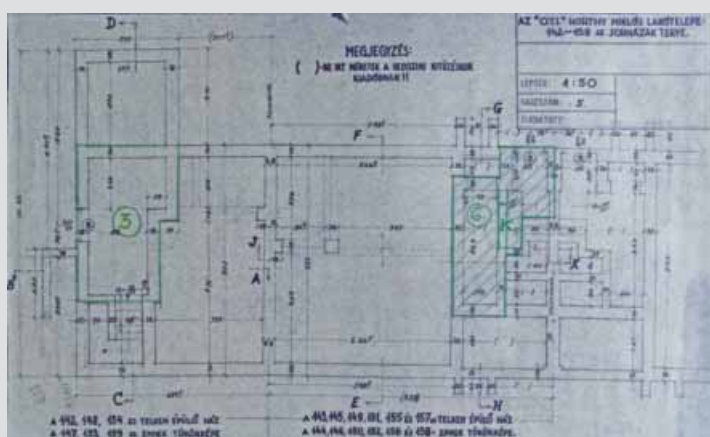

Jelzet: **101835**
 Eredeti jelzet: n.a.
 Tervrajz, hallgatói rajz, fotó: T
 Objektum: OTI lakótelep alaprajz
 Megnevezés: Az "O.T.I." Horthy Miklós lakótelepe
 142-159 sz. Sorházak terve
 Helység: Budapest
 Cím: n.a.
 Hrsz: n.a.
 Szerzőségi közlés: [ifj. Lechner Jenő]
 Szignó: n.a.
 Keltezés: s.a.
 Hordozó: papír
 Technika: nyomtatás
 Lépték: 1:50
 Méret: 29,5x47 cm
 Állapot: jó
 Hagyaték: ifj. Kismarty-Lechner Jenő
 Megjegyzés: 101831-101862-ig összetartozó anyag

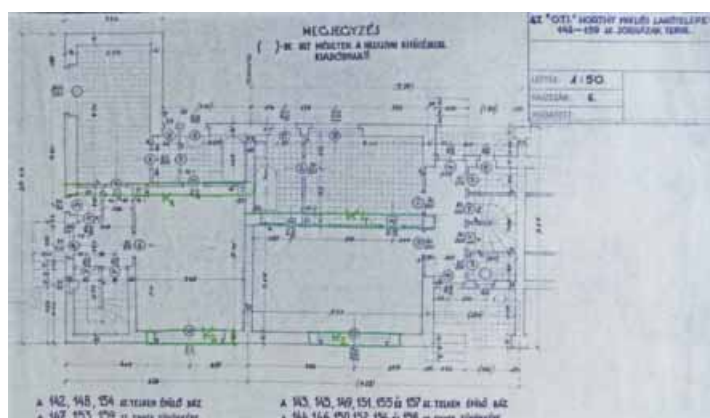

Jelzet: **101836**
 Eredeti jelzet: n.a.
 Tervrajz, hallgatói rajz, fotó: T
 Objektum: OTI lakótelep alaprajz
 Megnevezés: Az "O.T.I." Horthy Miklós lakótelepe
 142-159 sz. Sorházak terve
 Helység: Budapest
 Cím: n.a.
 Hrsz: n.a.
 Szerzőségi közlés: [ifj. Lechner Jenő]
 Szignó: n.a.
 Keltezés: s.a.
 Hordozó: papír
 Technika: nyomtatás
 Lépték: 1:50
 Méret: 29,5x50 cm
 Állapot: jó
 Hagyaték: ifj. Kismarty-Lechner Jenő
 Megjegyzés: 101831-101862-ig összetartozó anyag



Jelzet: **101837**

Eredeti jelzet: n.a.

Tervrajz, hallgatói rajz, fotó: T

Objektum: OTI lakótelep meszetek

Megnevezés: Az "O.T.I." Horthy Miklós lakótelepe

142-159 sz. Sorházak terve

Helység: Budapest

Cím: n.a.

Hrsz: n.a.

Szerzőségi közlés: [ifj. Lechner Jenő]

Szignó: n.a.

Keltezés: s.a.

Hordozó: papír

Technika: nyomtat

Lépték: 1:50

Méret: 37,5x43 cm

Állapot: jó

Hagyaték: ifj. Kismarty-Lechner Jenő

Megjegyzés: 101831-101862-ig összetartozó anyag

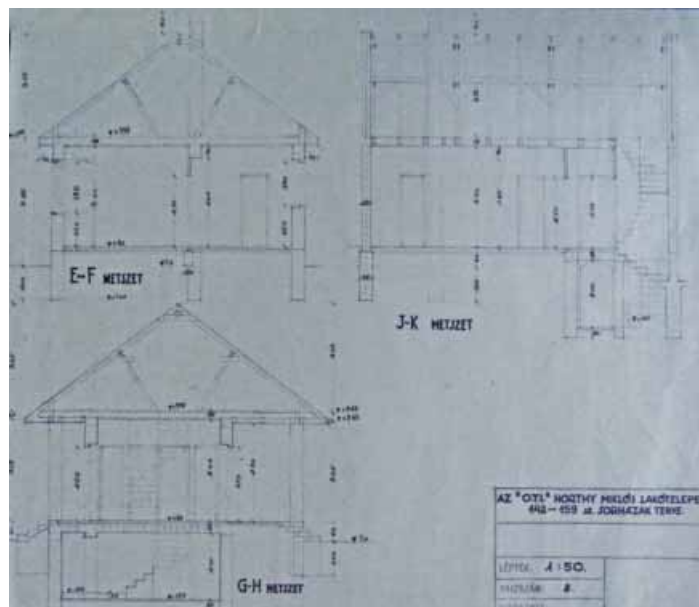

Jelzet: **101838**

Eredeti jelzet: n.a.

Tervrajz, hallgatói rajz, fotó: T

Objektum: OTI lakótelep meszetek

Megnevezés: Az "O.T.I." Horthy Miklós lakótelepe

142-159 sz. Sorházak terve

Helység: Budapest

Cím: n.a.

Hrsz: n.a.

Szerzőségi közlés: [ifj. Lechner Jenő]

Szignó: n.a.

Keltezés: s.a.

Hordozó: papír

Technika: nyomtat

Lépték: 1:50

Méret: 34,5x45 cm

Állapot: jó

Hagyaték: ifj. Kismarty-Lechner Jenő

Megjegyzés: 101831-101862-ig összetartozó anyag

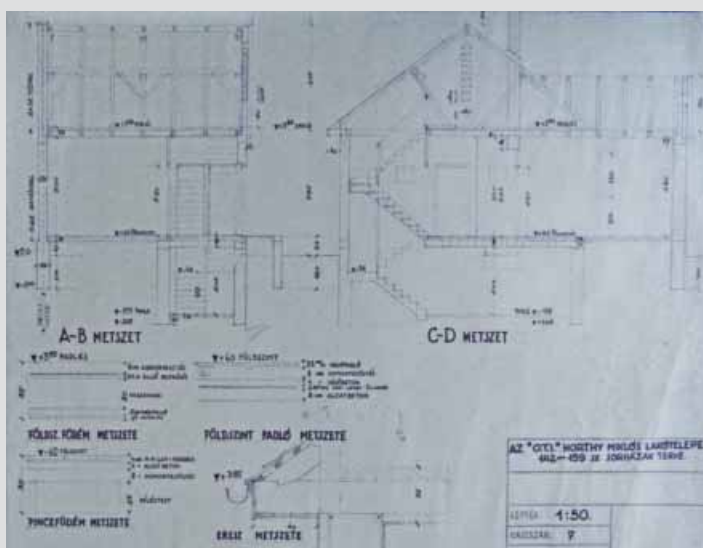

Jelzet: **101839**

Eredeti jelzet: n.a.

Tervrajz, hallgatói rajz, fotó: T

Objektum: OTI lakótelep vasalási terv

Megnevezés: n.a.

Helység: Budapest

Cím: n.a.

Hrsz: n.a.

Szerzőségi közlés: [ifj. Lechner Jenő]

Szignó: n.a.

Keltezés: s.a.

Hordozó: pausz

Technika: ceruza, tus

Lépték: n.a.

Méret: 32x44 cm

Állapot: jó

Hagyaték: ifj. Kismarty-Lechner Jenő

Megjegyzés: 101831-101862-ig összetartozó anyag

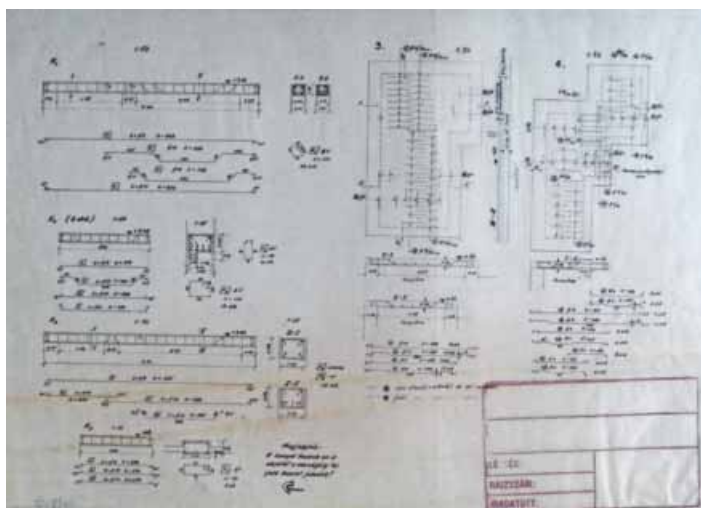

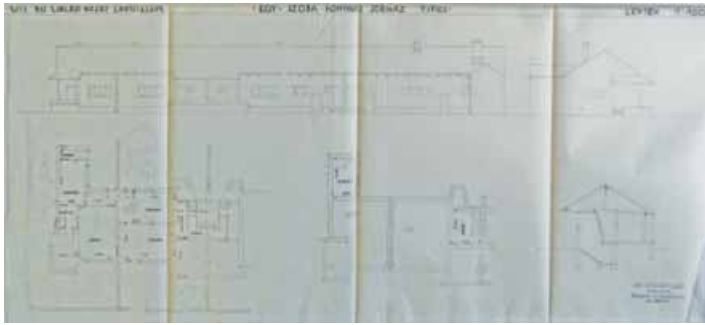

Jelzet: **101840**
 Eredeti jelzet: n.a.
 Tervrajz, hallgatói rajz, fotó: T
 Objektum: OTI lakótelep típussterv
 Megnevezés: OTI. kis családi házas lakótelepe
 Helység: Budapest
 Cím: n.a.
 Hrsz: n.a.
 Szerzőségi közlés: ifj. Lechner Jenő
 Szignó: jobbra lent
 Keltezés: s.a.
 Hordozó: pausz
 Technika: ceruza, tus
 Lépték: 1:100
 Méret: 33x71 cm
 Állapot: jó
 Hagyaték: ifj. Kismarty-Lechner Jenő
 Megjegyzés: 101831-101862-ig összetartozó anyag
 Ifj. Lechner Jenő pecsétje.



Jelzet: **101841**
 Eredeti jelzet: n.a.
 Tervrajz, hallgatói rajz, fotó: T
 Objektum: OTI lakótelep típussterv
 Megnevezés: OTI. kis családi házas lakótelepe
 Helység: Budapest
 Cím: n.a.
 Hrsz: n.a.
 Szerzőségi közlés: [ifj. Lechner Jenő]
 Szignó: n.a.
 Keltezés: s.a.
 Hordozó: pausz
 Technika: ceruza, tus
 Lépték: 1:100
 Méret: 34,5x73 cm
 Állapot: sérült
 Hagyaték: ifj. Kismarty-Lechner Jenő
 Megjegyzés: 101831-101862-ig összetartozó anyag

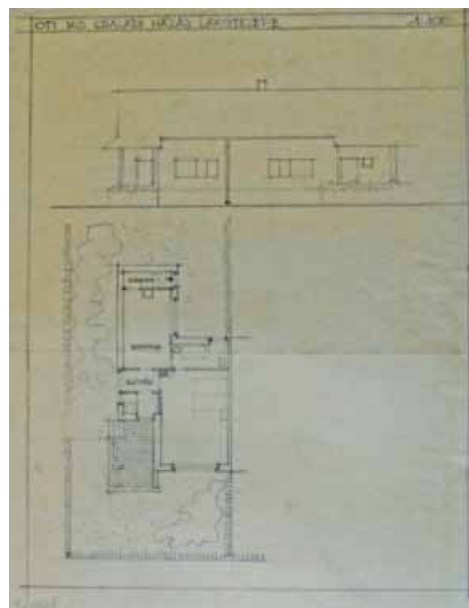

Jelzet: **101842**
 Eredeti jelzet: n.a.
 Tervrajz, hallgatói rajz, fotó: T
 Objektum: OTI lakótelep típussterv
 Megnevezés: OTI. kis családi házas lakótelepe
 Helység: Budapest
 Cím: n.a.
 Hrsz: n.a.
 Szerzőségi közlés: [ifj. Lechner Jenő]
 Szignó: n.a.
 Keltezés: s.a.
 Hordozó: pausz
 Technika: ceruza
 Lépték: 1:100
 Méret: 35x28,5 cm
 Állapot: jó
 Hagyaték: ifj. Kismarty-Lechner Jenő
 Megjegyzés: 101831-101862-ig összetartozó anyag

**Jelzet: 101843**

Eredeti jelzet: n.a.

Tervrajz, hallgatói rajz, fotó: T

Objektum: OTI lakótelep típusúterv

Megnevezés: OTI. kis családi házas lakótelepe

Helység: Budapest

Cím: n.a.

Hrsz: n.a.

Szerzőségi közlés: [ifj. Lechner Jenő]

Szignó: n.a.

Keltezés: s.a.

Hordozó: pausz

Technika: ceruza, tus

Lépték: 1:100

Méret: 33,5x70 cm

Állapot: jó

Hagyaték: ifj. Kismarty-Lechner Jenő

Megjegyzés: 101831-101862-ig összetartozó anyag

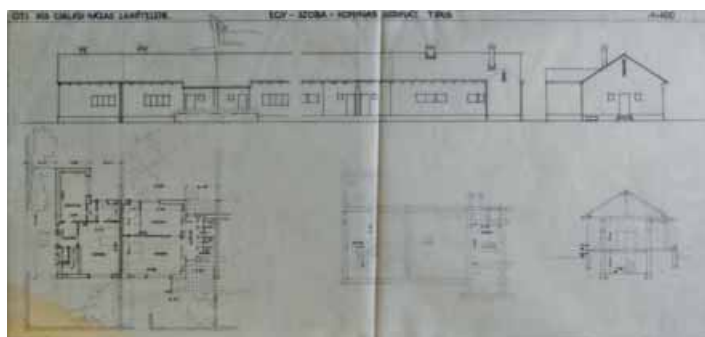
**Jelzet: 101844**

Eredeti jelzet: n.a.

Tervrajz, hallgatói rajz, fotó: T

Objektum: OTI lakótelep típusúterv

Megnevezés: OTI. kis családi házas lakótelepe

Helység: Budapest

Cím: n.a.

Hrsz: n.a.

Szerzőségi közlés: [ifj. Lechner Jenő]

Szignó: n.a.

Keltezés: s.a.

Hordozó: pausz

Technika: ceruza

Lépték: 1:100

Méret: 37x75 cm

Állapot: jó

Hagyaték: ifj. Kismarty-Lechner Jenő

Megjegyzés: 101831-101862-ig összetartozó anyag

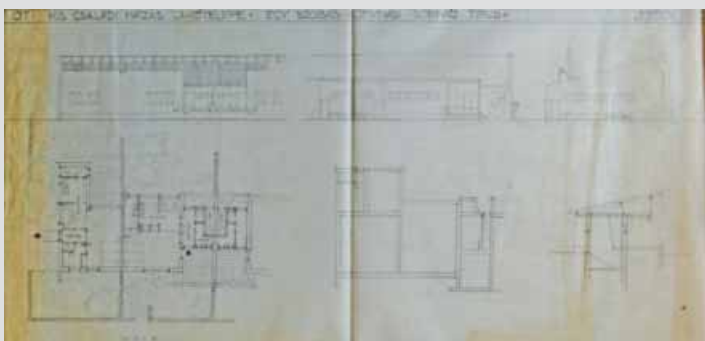
**Jelzet: 101845**

Eredeti jelzet: n.a.

Tervrajz, hallgatói rajz, fotó: T

Objektum: OTI lakótelep típusúterv

Megnevezés: OTI. kis családi házas lakótelepe

Helység: Budapest

Cím: n.a.

Hrsz: n.a.

Szerzőségi közlés: [ifj. Lechner Jenő]

Szignó: n.a.

Keltezés: s.a.

Hordozó: papír

Technika: nyomtatás

Lépték: 1:100

Méret: 34x26 cm

Állapot: jó

Hagyaték: ifj. Kismarty-Lechner Jenő

Megjegyzés: 101831-101862-ig összetartozó anyag

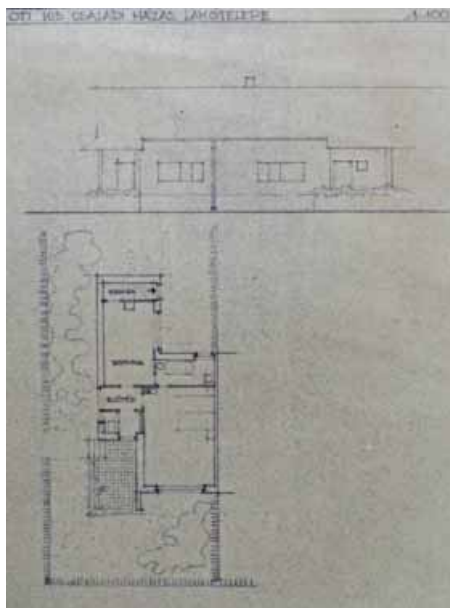



Jelzet: **101846**
 Eredeti jelzet: n.a.
 Tervrajz, hallgatói rajz, fotó: T
 Objektum: OTI lakótelep helyszínrajz
 Megnevezés: A Gyöngyösi és Balzsam utcák között fekvő telkek felosztási tervrajza
 Helység: Budapest
 Cím: Gyöngyösi út
 Hrsz: 26085/30-32; /52-54
 Szerzőségi közlés: [dr. ing. lovag Fehrentheil László]
 Szignó: n.a.
 Keltezés: s.a.
 Hordozó: papír
 Technika: nyomtatás
 Lépték: 1:1440
 Méret: 39x40,5 cm
 Állapot: jó
 Hagyaték: ifj. Kismarty-Lechner Jenő
 Megjegyzés: 101831-101862-ig összetartozó anyag Fehrentheil László pecsétje



Jelzet: **101847**
 Eredeti jelzet: n.a.
 Tervrajz, hallgatói rajz, fotó: T
 Objektum: OTI lakótelep helyszínrajz
 Megnevezés: Budapest XIII. ker. Angyalföldi dűlőjében fekvő ingatlanoknak megosztása.
 Helység: Budapest
 Cím: Angyalföldi dűlő
 Hrsz: 26085/19-49
 Szerzőségi közlés: dr. ing. lovag Fehrentheil László
 Szignó: lent középen
 Keltezés: 1939.09.
 Hordozó: papír
 Technika: nyomtatás
 Lépték: 1:1440
 Méret: 63,5x100 cm
 Állapot: jó
 Hagyaték: Kismarty-Lechner Jenő
 Megjegyzés: 101831-101862-ig összetartozó anyag, Fehrentheil László pecsétje

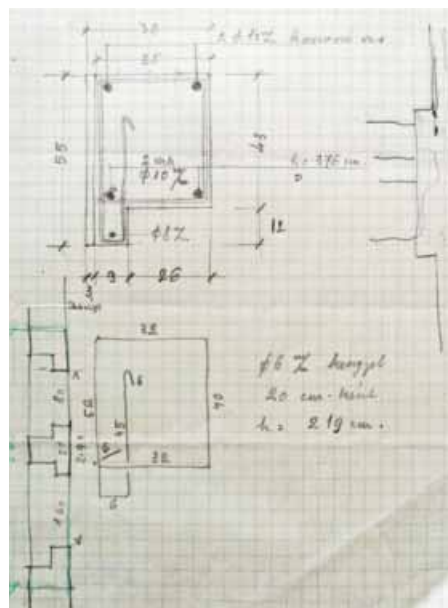

Jelzet: **101848**
 Eredeti jelzet: n.a.
 Tervrajz, hallgatói rajz, fotó: T
 Objektum: OTI vasalási részletrajz
 Megnevezés: n.a.
 Helység: Budapest
 Cím: n.a.
 Hrsz: n.a.
 Szerzőségi közlés: [ifj. Lechner Jenő]
 Szignó: n.a.
 Keltezés: s.a.
 Hordozó: papír
 Technika: ceruza
 Lépték: n.a.
 Méret: 21,5x15 cm
 Állapot: jó
 Hagyaték: ifj. Kismarty-Lechner Jenő
 Megjegyzés: 101831-101862-ig összetartozó anyag

**Jelzet: 101849**

Eredeti jelzet: n.a.

Tervrajz, hallgatói rajz, fotó: T

Objektum: OTI lakótelep típuserv

Megnevezés: Pályaterv az O.T.I. kis családi házakba tartott zártkörű tervpályázatára

Helység: Budapest

Cím: n.a.

Hrsz: n.a.

Szerzőségi közlés: [ifj. Lechner Jenő]

Szignó: n.a.

Keltezés: 1939.07.10.

Hordozó: pausz

Technika: ceruza

Lépték: n.a.

Méret: 52,5x63,5 cm

Állapot: jó

Hagyaték: ifj. Kismarty-Lechner Jenő

Megjegyzés: 101831-101862-ig összetartozó anyag

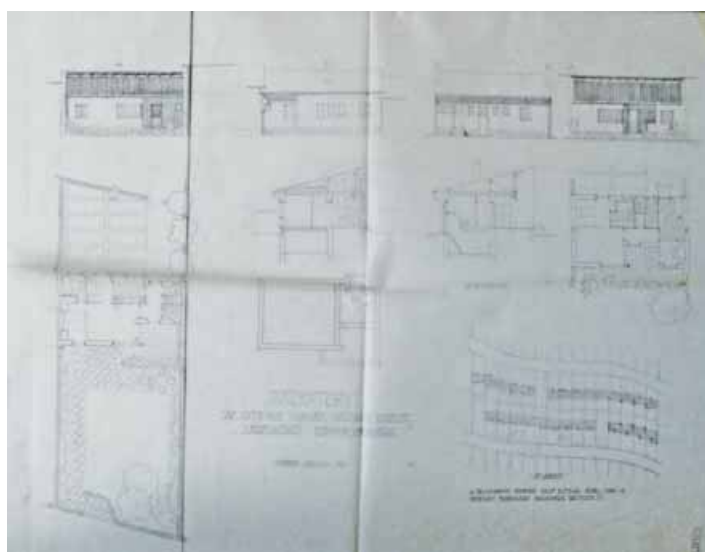
**Jelzet: 101850**

Eredeti jelzet: n.a.

Tervrajz, hallgatói rajz, fotó: T

Objektum: OTI lakótelep típuserv

Megnevezés: OTI. kis családi házas lakótelepe

Helység: Budapest

Cím: n.a.

Hrsz: n.a.

Szerzőségi közlés: ifj. Lechner Jenő

Szignó: jobbra lent

Keltezés: 1939.10.18.

Hordozó: papír

Technika: nyomtat

Lépték: 1:100

Méret: 33,5x71 cm

Állapot: jó

Hagyaték: ifj. Kismarty-Lechner Jenő

Megjegyzés: 101831-101862-ig összetartozó anyag

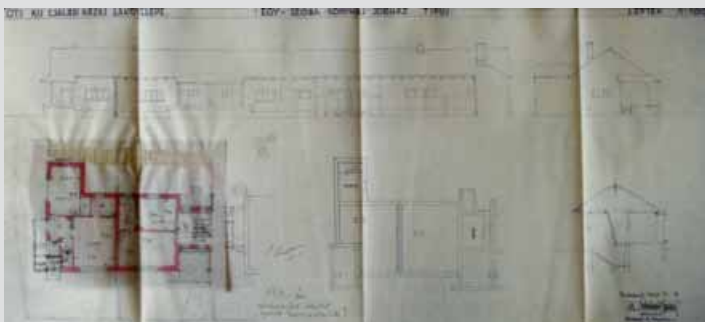
**Jelzet: 101851**

Eredeti jelzet: n.a.

Tervrajz, hallgatói rajz, fotó: T

Objektum: OTI lakótelep fedélszék terve

Megnevezés: Horthy Miklós kertváros családi-lakótelepén építendő sorház "ifj. Lechner Jenő" féle terv fedélszék kioszt.

Helység: Budapest

Cím: n.a.

Hrsz: n.a.

Szerzőségi közlés: [ifj. Lechner Jenő]

Szignó: n.a.

Keltezés: 1940.01.17.

Hordozó: papír

Technika: nyomtat

Lépték: 1:50

Méret: 35x42 cm

Állapot: jó

Hagyaték: ifj. Kismarty-Lechner Jenő

Megjegyzés: 101831-101862-ig összetartozó anyag

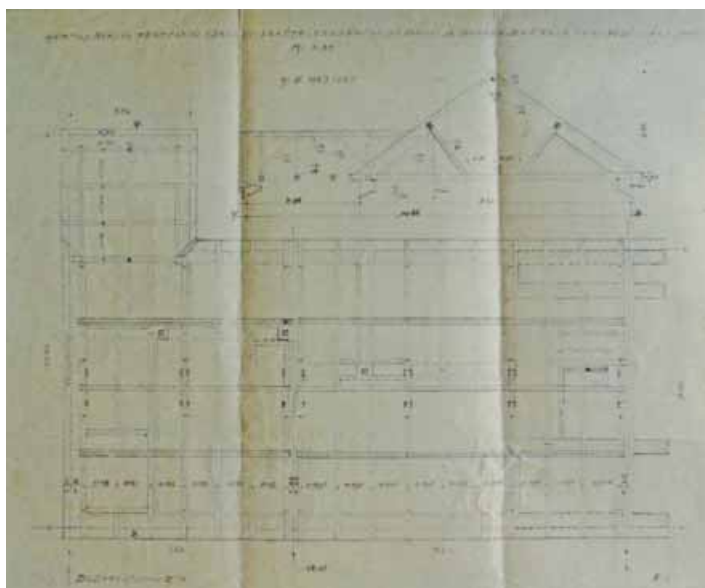

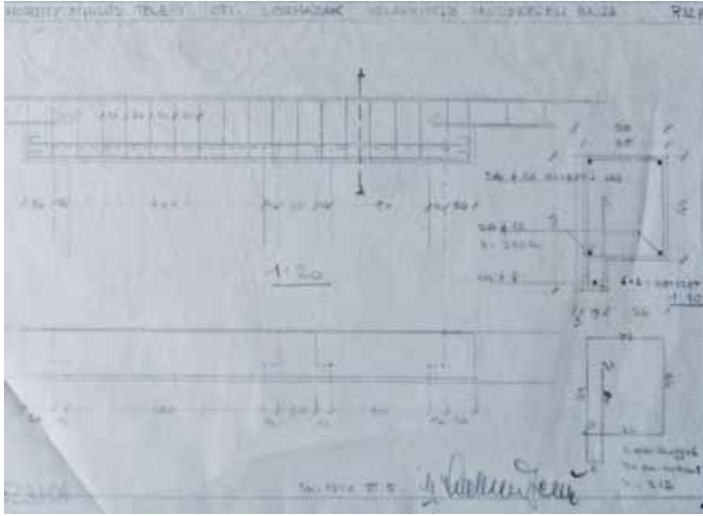

Jelzet: **101852**
 Eredeti jelzet: n.a.
 Tervrajz, hallgatói rajz, fotó: T
 Objektum: OTI lakótelep vasalási terv
 Megnevezés: Horthy Miklós telepi OTI.
 Sorházak ablakkiváltó vasszerelési rajza
 Helység: Budapest
 Cím: n.a.
 Hrsz: n.a.
 Szerzőségi közlés: ifj. Lechner Jenő
 Szignó: jobbra lent
 Keltezés: 1940.06.05.
 Hordozó: pausz
 Technika: ceruza
 Lépték: n.a.
 Méret: 22x31,5 cm
 Állapot: jó
 Hagyaték: ifj. Kismarty-Lechner Jenő
 Megjegyzés: 101831-101862-ig összetartozó anyag

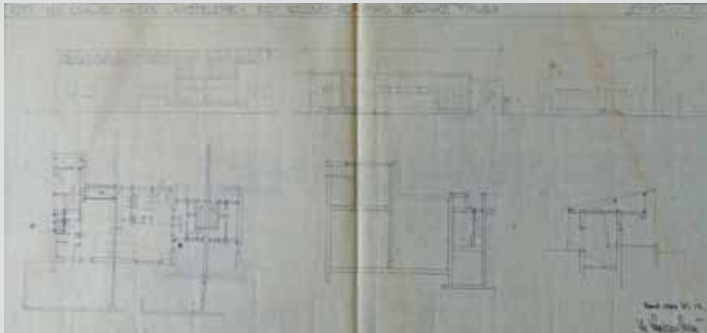

Jelzet: **101853**
 Eredeti jelzet: n.a.
 Tervrajz, hallgatói rajz, fotó: T
 Objektum: OTI lakótelep típussterv
 Megnevezés: OTI. kis családi házas lakótelep
 Helység: Budapest
 Cím: n.a.
 Hrsz: n.a.
 Szerzőségi közlés: ifj. Lechner Jenő
 Szignó: jobbra lent
 Keltezés: 1937.10.13.
 Hordozó: papír
 Technika: nyomat
 Lépték: 1:100
 Méret: 36x74 cm
 Állapot: jó
 Hagyaték: ifj. Kismarty-Lechner Jenő
 Megjegyzés: 101831-101862-ig összetartozó anyag

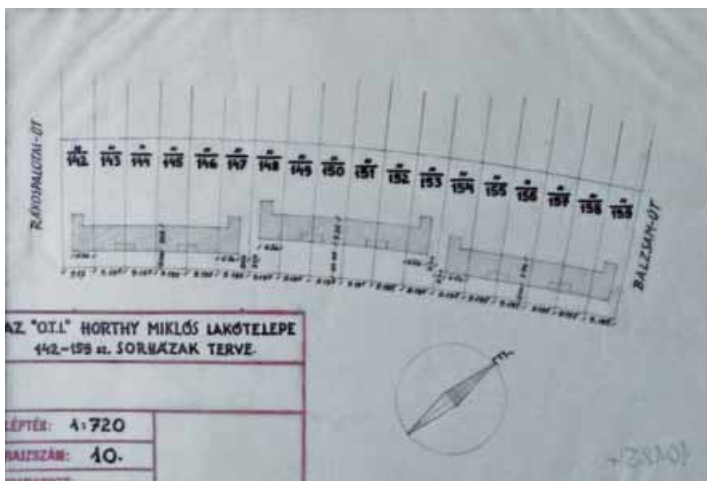

Jelzet: **101854**
 Eredeti jelzet: n.a.
 Tervrajz, hallgatói rajz, fotó: T
 Objektum: OTI lakótelep helyszínrajz
 Megnevezés: Az "O.T.I." Horthy Miklós lakótelepe 142-159 sz. Sorházak terve
 Helység: Budapest
 Cím: n.a.
 Hrsz: n.a.
 Szerzőségi közlés: [Dr. Lechner Jenő]
 Szignó: n.a.
 Keltezés: s.a.
 Hordozó: pausz
 Technika: ceruza, tus
 Lépték: 1:720
 Méret: 21x31 cm
 Állapot: jó
 Hagyaték: ifj. Kismarty-Lechner Jenő
 Megjegyzés: 101831-101862-ig összetartozó anyag



Jelzet: **101855**

Eredeti jelzet: n.a.

Tervrajz, hallgatói rajz, fotó: T

Objektum: OTI lakótelep részletrajzok

Megnevezés: Az "O.T.I." Horthy Miklós lakótelepe

142-159 sz. Sorházak terve

Helység: Budapest

Cím: n.a.

Hrsz: n.a.

Szerzőségi közlés: ifj. Lechner Jenő

Szignó: jobbra lent

Keltezés: 1940.09.09.

Hordozó: pausz

Technika: ceruza

Lépték: 1:20

Méret: 41,5x39 cm

Állapot: jó

Hagyatéék: ifj. Kismarty-Lechner Jenő

Megjegyzés: 101831-101862-ig összetartozó anyag

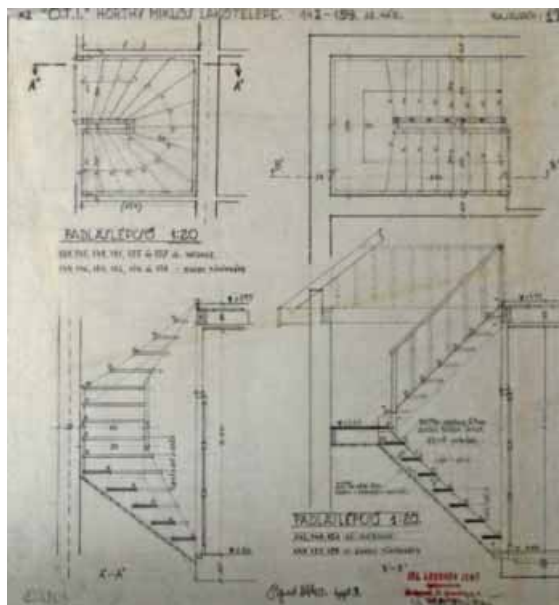

Jelzet: **101856**

Eredeti jelzet: n.a.

Tervrajz, hallgatói rajz, fotó: T

Objektum: OTI lakótelep részletrajzok

Megnevezés: Az "O.T.I." Horthy Miklós lakótelepe

142-159 sz. Sorházak terve

Helység: Budapest

Cím: n.a.

Hrsz: n.a.

Szerzőségi közlés: ifj. Lechner Jenő

Szignó: jobbra fent

Keltezés: 1940.10.12.

Hordozó: pausz

Technika: ceruza

Lépték: 1:20

Méret: 33x41,5 cm

Állapot: jó

Hagyatéék: ifj. Kismarty-Lechner Jenő

Megjegyzés: 101831-101862-ig összetartozó anyag

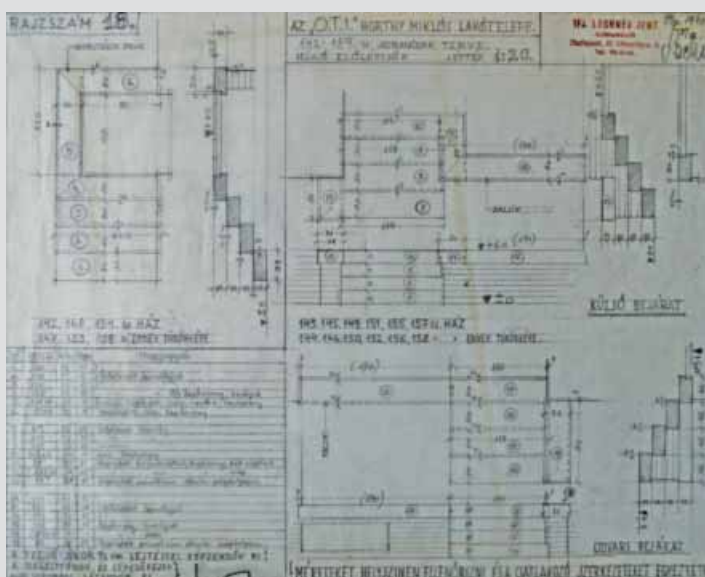

Jelzet: **101857**

Eredeti jelzet: n.a.

Tervrajz, hallgatói rajz, fotó: T

Objektum: OTI lakótelep homlokzatok

Megnevezés: Az "O.T.I." Horthy Miklós lakótelepe 142-159 sz. Sorházak terve

Helység: Budapest

Cím: n.a.

Hrsz: n.a.

Szerzőségi közlés: ifj. Lechner Jenő

Szignó: jobbra fent

Keltezés: s.a.

Hordozó: pausz

Technika: ceruza

Lépték: 1:50

Méret: 35,5x57,5 cm

Állapot: jó

Hagyatéék: ifj. Kismarty-Lechner Jenő

Megjegyzés: 101831-101862-ig összetartozó anyag

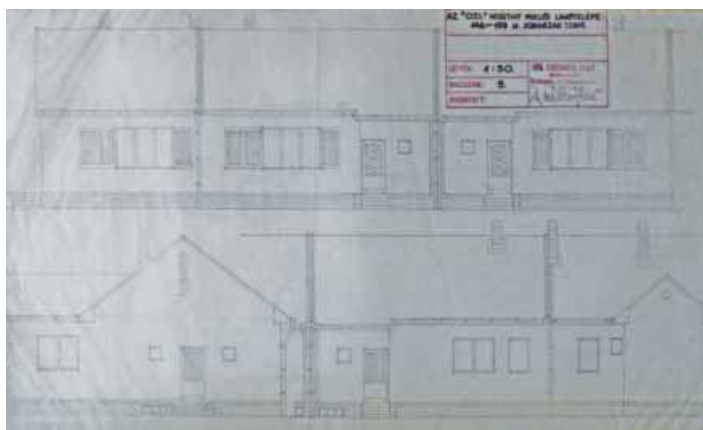

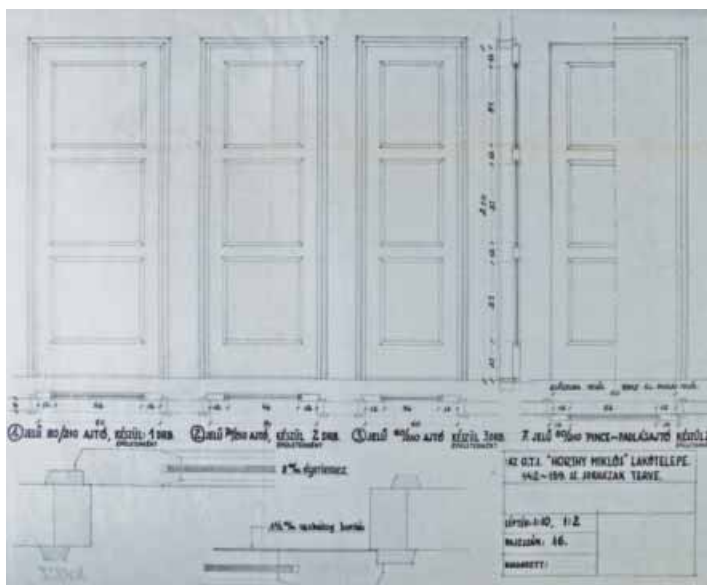

Jelzet: **101858**
 Eredeti jelzet: n.a.
 Tervrajz, hallgatói rajz, fotó: T
 Objektum: OTI lakótelep részletrajzok
 Megnevezés: Az "O.T.I." Horthy Miklós lakótelepe 142-159 sz. Sorházak terve
 Helység: Budapest
 Cím: n.a.
 Hrsz: n.a.
 Szerzőségi közlés: [Dr. Lechner Jenő]
 Szignó: n.a.
 Keltezés: s.a.
 Hordozó: pausz
 Technika: ceruza, tus
 Lépték: n.a.
 Méret: 38,5x47,5 cm
 Állapot: jó
 Hagyaték: ifj. Kismarty-Lechner Jenő
 Megjegyzés: 101831-101862-ig összetartozó anyag

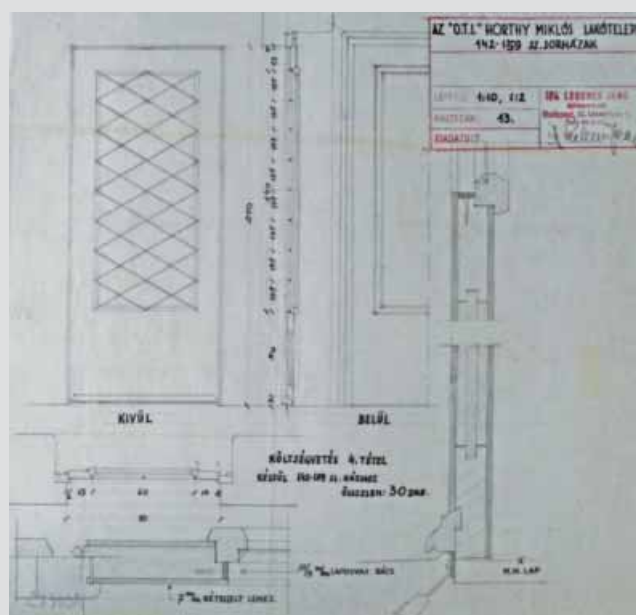

Jelzet: **101859**
 Eredeti jelzet: n.a.
 Tervrajz, hallgatói rajz, fotó: T
 Objektum: OTI lakótelep részletrajzok
 Megnevezés: Az "O.T.I." Horthy Miklós lakótelepe 142-159 sz. Sorházak terve
 Helység: Budapest
 Cím: n.a.
 Hrsz: n.a.
 Szerzőségi közlés: ifj. Lechner Jenő
 Szignó: jobbra fent
 Keltezés: s.a.
 Hordozó: pausz
 Technika: ceruza, tus
 Lépték: n.a.
 Méret: 36,5x38,5 cm
 Állapot: jó
 Hagyaték: ifj. Kismarty-Lechner Jenő
 Megjegyzés: 101831-101862-ig összetartozó anyag

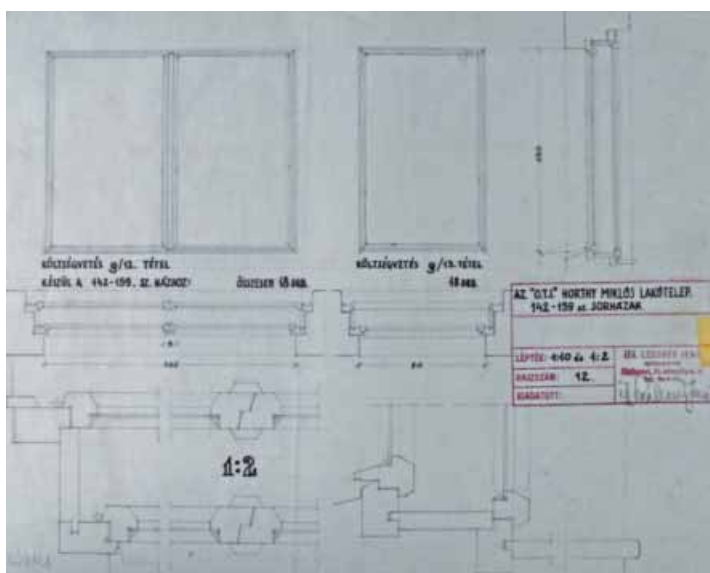

Jelzet: **101860**
 Eredeti jelzet: n.a.
 Tervrajz, hallgatói rajz, fotó: T
 Objektum: OTI lakótelep részletrajzok
 Megnevezés: Az "O.T.I." Horthy Miklós lakótelepe 142-159 sz. Sorházak terve
 Helység: Budapest
 Cím: n.a.
 Hrsz: n.a.
 Szerzőségi közlés: ifj. Lechner Jenő
 Szignó: jobbra középen
 Keltezés: s.a.
 Hordozó: pausz
 Technika: ceruza, tus
 Lépték: n.a.
 Méret: 37,5x46 cm
 Állapot: jó
 Hagyaték: ifj. Kismarty-Lechner Jenő
 Megjegyzés: 101831-101862-ig összetartozó anyag

Jelzet: **101861**

Eredeti jelzet: n.a.

Tervrajz, hallgatói rajz, fotó: T

Objektum: OTI lakótelep részletrajzok

Megnevezés: Az "O.T.I." Horthy Miklós

lakótelepe 142-159 sz. Sorházak terve

Helység: Budapest

Cím: n.a.

Hrsz: n.a.

Szerzőségi közlés: ifj. Lechner Jenő

Szignó: jobbra középen

Keltezés: s.a.

Hordozó: pausz

Technika: ceruza, tus

Lépték: n.a.

Méret: 34x42 cm

Állapot: jó

Hagyaték: ifj. Kismarty-Lechner Jenő

Megjegyzés: 101831-101862-ig összetartozó anyag

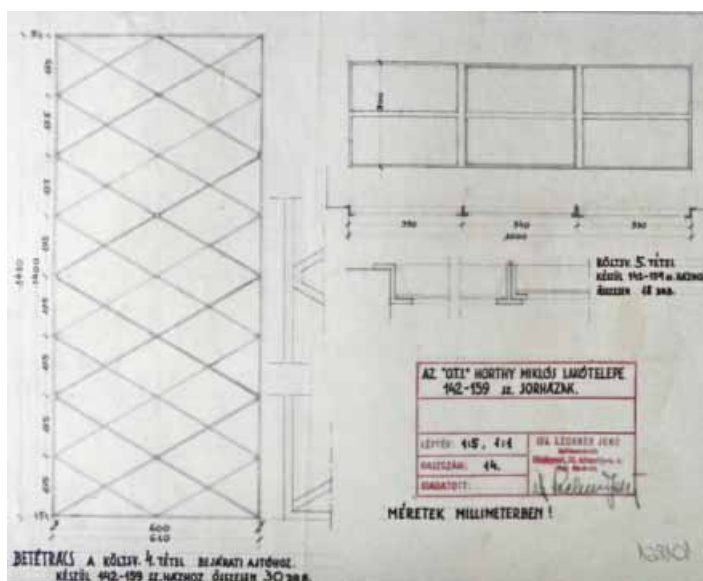

Jelzet: **101862**

Eredeti jelzet: n.a.

Tervrajz, hallgatói rajz, fotó: T

Objektum: OTI lakótelep részletrajzok

Megnevezés: Az "O.T.I." Horthy Miklós

lakótelepe 142-159 sz. Sorházak terve

Helység: Budapest

Cím: n.a.

Hrsz: n.a.

Szerzőségi közlés: ifj. Lechner Jenő

Szignó: jobbra lent

Keltezés: s.a.

Hordozó: pausz

Technika: ceruza, tus

Lépték: 1:10

Méret: 40x50 cm

Állapot: jó

Hagyaték: ifj. Kismarty-Lechner Jenő

Megjegyzés: 101831-101862-ig összetartozó anyag

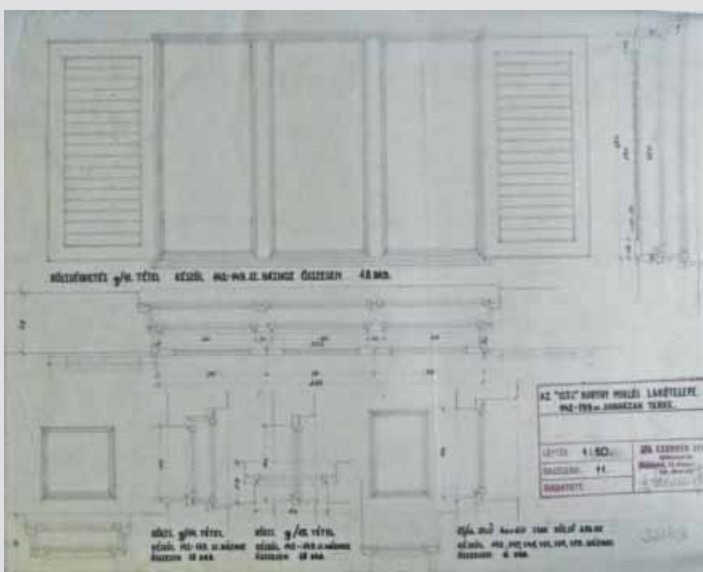

Jelzet: **101863**

Eredeti jelzet: n.a.

Tervrajz, hallgatói rajz, fotó: T

Objektum: Pázmány Péter Egyetem metszet

Megnevezés: n.a.

Helység: Budapest

Cím: n.a.

Hrsz: n.a.

Szerzőségi közlés: [Dr. Lechner Jenő]

Szignó: n.a.

Keltezés: s.a.

Hordozó: pausz

Technika: ceruza, tus

Lépték: n.a.

Méret: 28,5x37 cm

Állapot: jó

Hagyaték: id. Kismarty-Lechner Jenő

Megjegyzés:

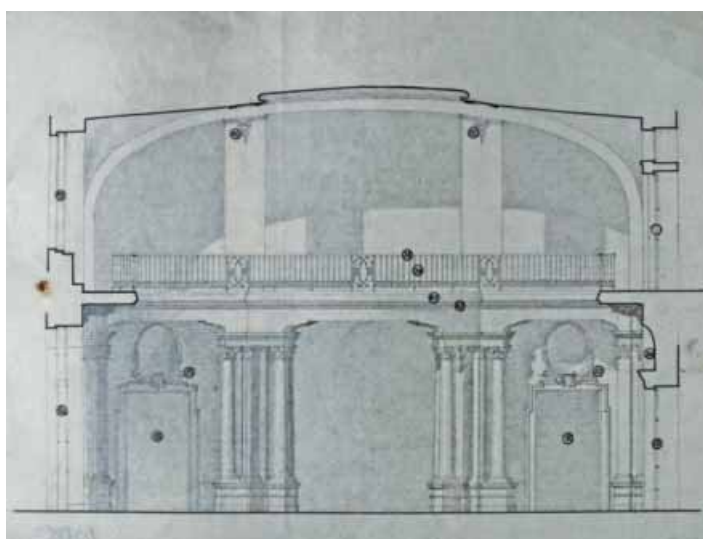



Jelzet: **101864**
 Eredeti jelzet: n.a.
 Tervrajz, hallgatói rajz, fotó: T
 Objektum: Pázmány Péter Egyetem részletrajz
 Megnevezés: A Tudomány Egyetem restaurálása emléktábla-
 fülke a főlépcsőházban
 Helység: Budapest
 Cím: n.a.
 Hrsz: n.a.
 Szerzőségi közlés: Dr. Lechner Jenő, azonosítatlan szignó
 Szignó: jobbra lent
 Keltezés: 1934.08.18.
 Hordozó: papír
 Technika: nyomtat, tempera
 Lépték: 1:20
 Méret: 33,5x21,7 cm
 Állapot: jó
 Hagyaték: id. Kismarty-Lechner Jenő
 Megjegyzés: 101537-101590 és 101863-101869-ig
 összetartozó anyag

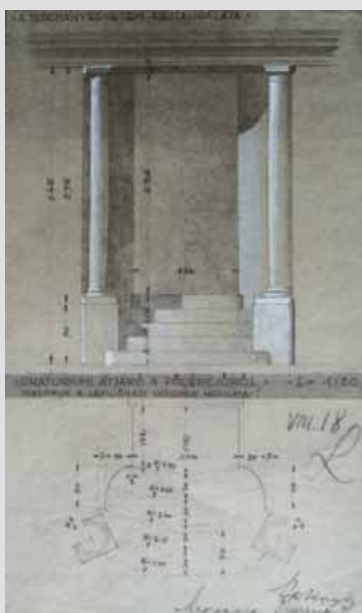

Jelzet: **101865**
 Eredeti jelzet: n.a.
 Tervrajz, hallgatói rajz, fotó: T
 Objektum: Pázmány Péter Egyetem részletrajz
 Megnevezés: A Tudomány Egyetem restaurálása, Oratoriumi
 átjáró a főlépcsőről
 Helység: Budapest
 Cím: n.a.
 Hrsz: n.a.
 Szerzőségi közlés: Dr. Lechner Jenő,
 azonosítatlan szignó
 Szignó: jobbra lent
 Keltezés: 1934.08.19.
 Hordozó: papír
 Technika: nyomtat, tempera
 Lépték: 1:20
 Méret: 36x21,5 cm
 Állapot: jó
 Hagyaték: id. Kismarty-Lechner Jenő
 Megjegyzés: 101537-101590 és 101863-101869-ig
 összetartozó anyag



Jelzet: **101866**
 Eredeti jelzet: n.a.
 Tervrajz, hallgatói rajz, fotó: T
 Objektum: Pázmány Péter Egyetem részletrajz
 Megnevezés: A Tud. Egyetem dísztermének átalakítása
 Helység: Budapest
 Cím: n.a.
 Hrsz: n.a.
 Szerzőségi közlés: Dr. Lechner Jenő
 Szignó: jobbra lent
 Keltezés: s.a.
 Hordozó: pausz
 Technika: ceruza
 Lépték: 1:10
 Méret: 48x29,5 cm
 Állapot: jó
 Hagyaték: id. Kismarty-Lechner Jenő
 Megjegyzés: 101537-101590 és 101863-101869-ig
 összetartozó anyag, Dr. Lechner Jenő pecsétje.

Jelzet: **101867**

Eredeti jelzet: n.a.

Tervrajz, hallgatói rajz, fotó: T

Objektum: Pázmány Péter Egyetem részletrajz

Megnevezés: A Tudományegyetem restaurálása

Lépcsőházi kandelláberék kiegészítése

Helység: Budapest

Cím: n.a.

Hrsz: n.a.

Szerzőségi közlés: Dr. Lechner Jenő

Szignó: lent középen

Keltezés: 1934.08.31.

Hordozó: pausz

Technika: tus

Lépték: 1:5

Méret: 34,5x32 cm

Állapot: jó

Hagyaték: id. Kismarty-Lechner Jenő

Megjegyzés: 101537-101590 és 101863-101869-ig

összetartozó anyag

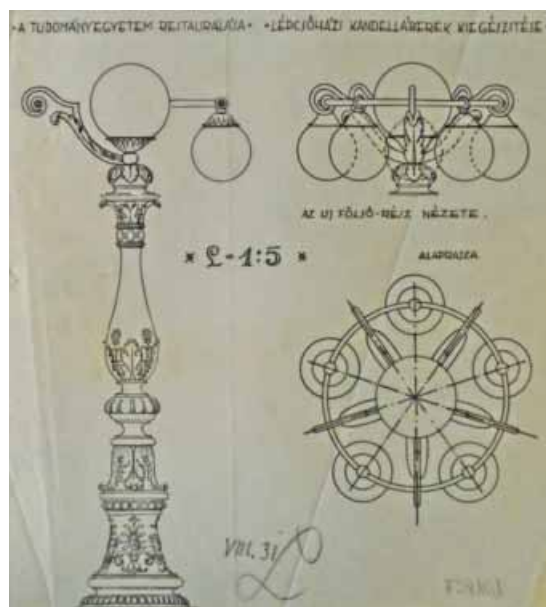

Jelzet: **101868**

Eredeti jelzet: n.a.

Tervrajz, hallgatói rajz, fotó: T

Objektum: Pázmány Péter Egyetem részletrajz

Megnevezés: A Tud. Egyetem dísztermének átalakítása

Helység: Budapest

Cím: n.a.

Hrsz: n.a.

Szerzőségi közlés: [Dr. Lechner Jenő]

Szignó: n.a.

Keltezés: s.a.

Hordozó: papír

Technika: nyomat

Lépték: 1:10

Méret: 48x28,5 cm

Állapot: jó

Hagyaték: id. Kismarty-Lechner Jenő

Megjegyzés: 101537-101590 és 101863-101869-ig

összetartozó anyag

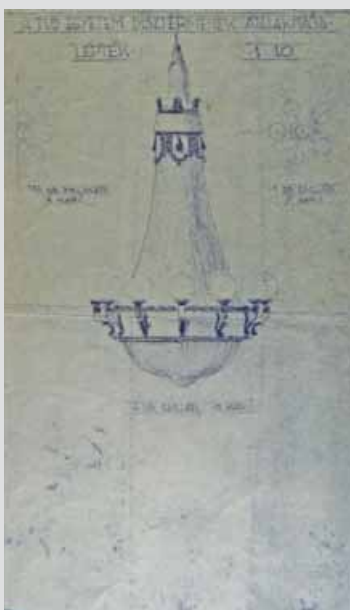

Jelzet: **101869**

Eredeti jelzet: n.a.

Tervrajz, hallgatói rajz, fotó: T

Objektum: Pázmány Péter Egyetem részletrajz

Megnevezés: n.a.

Helység: Budapest

Cím: n.a.

Hrsz: n.a.

Szerzőségi közlés: Dr. Lechner Jenő

Szignó: jobbra lent

Keltezés: 1933.09.14.

Hordozó: papír

Technika: nyomat

Lépték: n.a.

Méret: 56,5x73,5 cm

Állapot: jó

Hagyaték: id. Kismarty-Lechner Jenő

Megjegyzés: 101537-101590-ig és 101863-101869-ig

összetartozó anyag

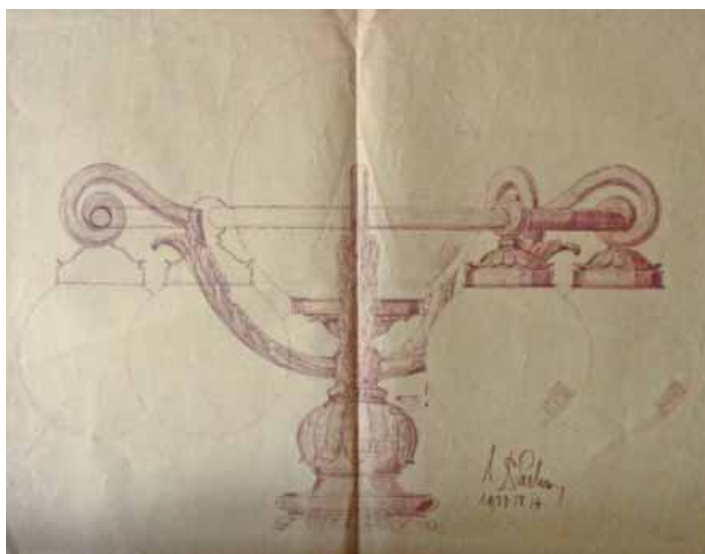



Jelzet: **101870**
 Eredeti jelzet: n.a.
 Tervrajz, hallgatói rajz, fotó: T
 Objektum: Kellner lakóház
 Megnevezés: Kellner Sándor és neje és Simon Józsefné szül.
 Keresztes Ágnes lakóházának módosított terve
 Helység: Budapest
 Cím: Budaörsi út
 Hrsz: 916/2, 917/2, 918/2
 Szerzőségi közlés: ifj. Lechner Jenő
 Szignó: lent középen
 Keltezés: 1941.08.
 Hordozó: pausz
 Technika: ceruza,tus
 Lépték: 1:100
 Méret: 38,5x97 cm
 Állapot: jó
 Hagyaték: ifj. Kismarty-Lechner Jenő
 Megjegyzés: 101870-101875-ig összetartozó anyag

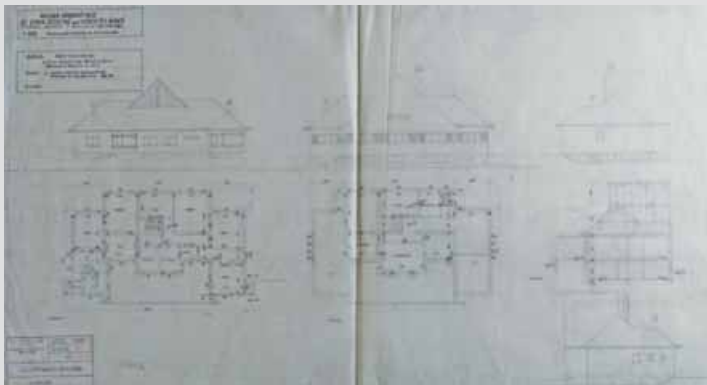

Jelzet: **101871**
 Eredeti jelzet: n.a.
 Tervrajz, hallgatói rajz, fotó: T
 Objektum: Kellner lakóház
 Megnevezés: Kellner Sándor és neje és Simon Józsefné szül.
 Keresztes Ágnes lakóháza
 Helység: Budapest
 Cím: Budaörsi út
 Hrsz: 916/2, 917/2, 918/3
 Szerzőségi közlés: ifj. Lechner Jenő
 Szignó: balra lent
 Keltezés: 1941.
 Hordozó: pausz
 Technika: ceruza,tus
 Lépték: 1:100
 Méret: 58x102 cm
 Állapot: jó
 Hagyaték: ifj. Kismarty-Lechner Jenő
 Megjegyzés: 101870-101875-ig összetartozó anyag

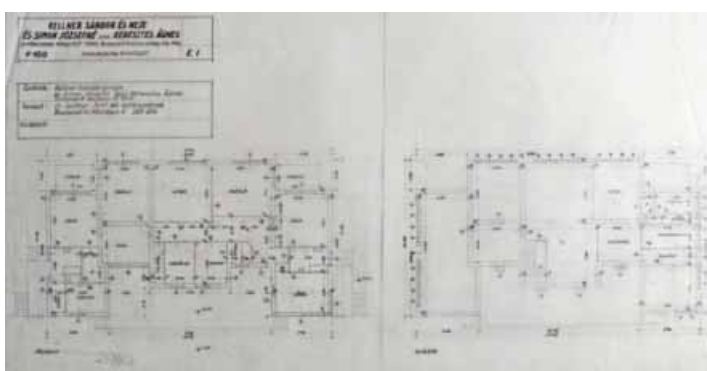

Jelzet: **101872**
 Eredeti jelzet: n.a.
 Tervrajz, hallgatói rajz, fotó: T
 Objektum: Kellner lakóházalaprajzok
 Megnevezés: Kellner Sándor és neje és Simon Józsefné szül.
 Keresztes Ágnes lakóházának módosított terve.
 Helység: Budapest
 Cím: Budaörsi út
 Hrsz: 916/2, 917/2, 918/2
 Szerzőségi közlés: ifj. Lechner Jenő
 Szignó: balra fent
 Keltezés: s.a.
 Hordozó: pausz
 Technika: ceruza,tus
 Lépték: 1:100
 Méret: 36,5x70 cm
 Állapot: jó
 Hagyaték: ifj. Kismarty-Lechner Jenő
 Megjegyzés: 101870-101875-ig összetartozó anyag

Jelzet: 101873

Eredeti jelzet: n.a.

Tervrajz, hallgatói rajz, fotó: T

Objektum: Kellner lakóház alaprajzok

Megnevezés: Kellner Sándor és neje és Simon Józsefné szül.

Keresztes Ágnes lakóházának módosított terve.

Helység: Budapest

Cím: Budaörsi út

Hrsz: 916/2, 917/2, 918/2

Szerzőségi közlés: ifj. Lechner Jenő

Szignó: balra fent

Keltezés: s.a.

Hordozó: pausz

Technika: ceruza,tus

Lépték: 1:100

Méret: 36,5x69 cm

Állapot: jó

Hagyaték: ifj. Kismarty-Lechner Jenő

Megjegyzés: 101870-101875-ig összetartozó anyag

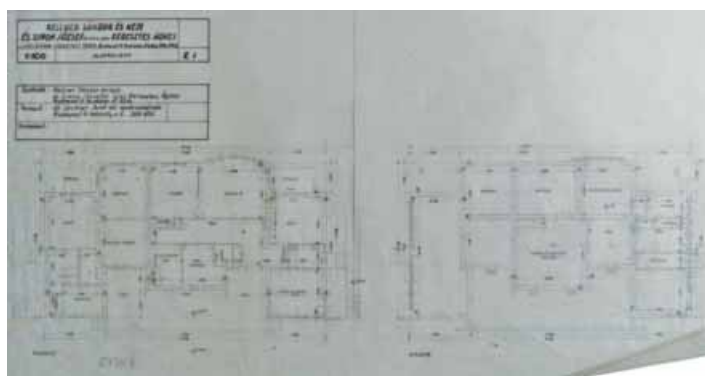
**Jelzet: 101874**

Eredeti jelzet: n.a.

Tervrajz, hallgatói rajz, fotó: T

Objektum: Kellner lakóház metszet és homlokzatok

Megnevezés: Kellner Sándor és neje és Simon Józsefné szül.

Keresztes Ágnes lakóházának módosított terve.

Helység: Budapest

Cím: Budaörsi út

Hrsz: 916/2, 917/2, 918/2

Szerzőségi közlés: ifj. Lechner Jenő

Szignó: balra fent

Keltezés: s.a.

Hordozó: pausz

Technika: ceruza,tus

Lépték: 1:100

Méret: 53x77 cm

Állapot: sérült

Hagyaték: ifj. Kismarty-Lechner Jenő

Megjegyzés: 101870-101875-ig összetartozó anyag

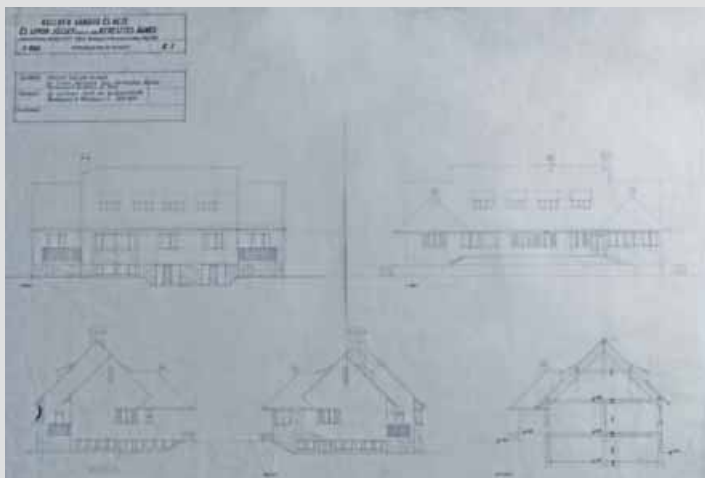
**Jelzet: 101875**

Eredeti jelzet: n.a.

Tervrajz, hallgatói rajz, fotó: T

Objektum: Kellner lakóház alaprajzok

Megnevezés: Kellner Sándor és neje és Simon Józsefné szül.

Keresztes Ágnes lakóházának módosított terve.

Helység: Budapest

Cím: Budaörsi út

Hrsz: 916/2, 917/2, 918/2

Szerzőségi közlés: ifj. Lechner Jenő

Szignó: balra fent

Keltezés: s.a.

Hordozó: papír

Technika: nyomat

Lépték: 1:100

Méret: 37x70 cm

Állapot: jó

Hagyaték: ifj. Kismarty-Lechner Jenő

Megjegyzés: 101870-101875-ig összetartozó anyag

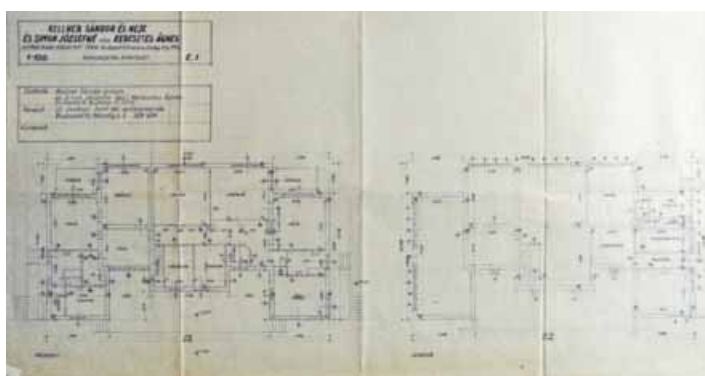

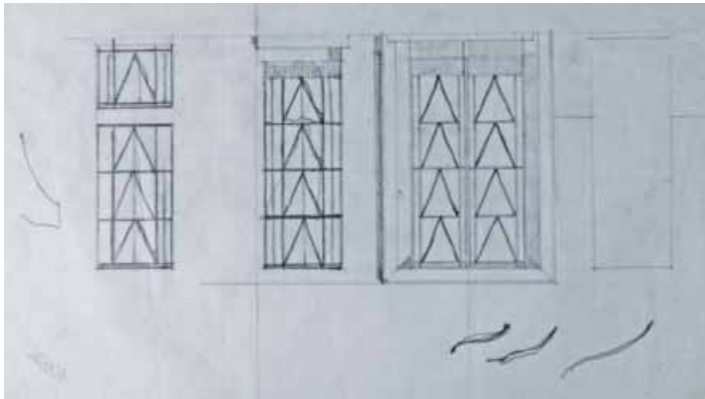

Jelzet: **101876**
 Eredeti jelzet: n.a.
 Tervrajz, hallgatói rajz, fotó: T
 Objektum: Kellner bérház részletrajzok
 Megnevezés: n.a.
 Helység: Budapest
 Cím: n.a.
 Hrsz: n.a.
 Szerzőségi közlés: [Dr. Lechner Jenő]
 Szignó: n.a.
 Keltezés: s.a.
 Hordozó: pausz
 Technika: ceruza
 Lépték: n.a.
 Méret: 31,5x56 cm
 Állapot: jó
 Hagyaték: id. Kismarty-Lechner Jenő
 Megjegyzés: 101876-101914-ig összetartozó anyag

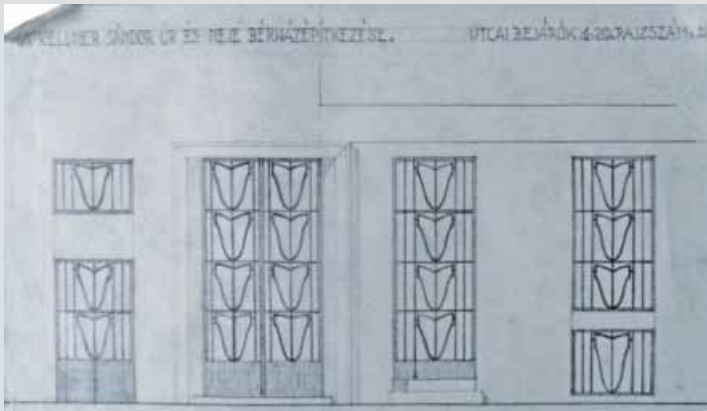

Jelzet: **101877**
 Eredeti jelzet: n.a.
 Tervrajz, hallgatói rajz, fotó: T
 Objektum: Kellner bérház részletrajzok
 Megnevezés: Gs Kellner Sándor úr és neje bérházépítkezése
 Utcai bejárók
 Helység: Budapest
 Cím: n.a.
 Hrsz: n.a.
 Szerzőségi közlés: [Dr. Lechner Jenő]
 Szignó: n.a.
 Keltezés: s.a.
 Hordozó: pausz
 Technika: ceruza
 Lépték: 1:20
 Méret: 30,5x48,5 cm
 Állapot: jó
 Hagyaték: id. Kismarty-Lechner Jenő
 Megjegyzés: 101876-101914-ig összetartozó anyag

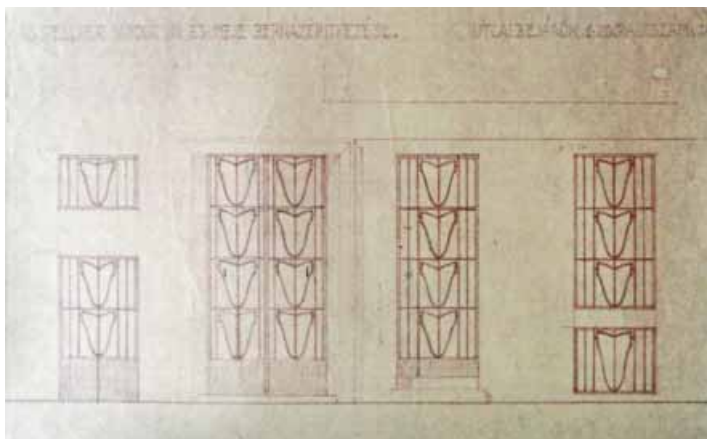

Jelzet: **101878**
 Eredeti jelzet: n.a.
 Tervrajz, hallgatói rajz, fotó: T
 Objektum: Kellner bérház részletrajzok
 Megnevezés: Gs Kellner Sándor úr és neje bérházépítkezése
 Utcai bejárók
 Helység: Budapest
 Cím: n.a.
 Hrsz: n.a.
 Szerzőségi közlés: [Dr. Lechner Jenő]
 Szignó: n.a.
 Keltezés: s.a.
 Hordozó: papír
 Technika: nyomat
 Lépték: 1:20
 Méret: 30,5x49 cm
 Állapot: jó
 Hagyaték: id. Kismarty-Lechner Jenő
 Megjegyzés: 101876-101914-ig összetartozó anyag

Jelzet: **101879**

Eredeti jelzet: n.a.

Tervrajz, hallgatói rajz, fotó: T

Objektum: Kellner bérház részletrajzok

Megnevezés: NGs Kellner Sándor úr és neje

bérházépítkezése, Előszobaajtó-rácsok rajza

Helység: Budapest

Cím: n.a.

Hrsz: n.a.

Szerzőségi közlés: Dr. Lechner Jenő

Szignó: jobbra lent

Keltezés: s.a.

Hordozó: papír

Technika: nyomtat

Lépték: 1:5

Méret: 46x30 cm

Állapot: jó

Hagyaték: id. Kismarty-Lechner Jenő

Megjegyzés: 101876-101914-ig összetartozó anyag

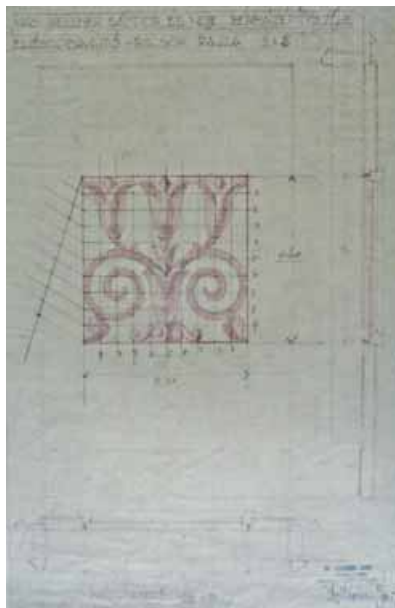

Jelzet: **101880**

Eredeti jelzet: n.a.

Tervrajz, hallgatói rajz, fotó: T

Objektum: Kellner bérház részletrajz

Megnevezés: n.a.

Helység: Budapest

Cím: n.a.

Hrsz: n.a.

Szerzőségi közlés: [Dr. Lechner Jenő]

Szignó: n.a.

Keltezés: s.a.

Hordozó: papír

Technika: ceruza

Lépték: 1:1

Méret: 74,5x78,5 cm

Állapot: jó

Hagyaték: id. Kismarty-Lechner Jenő

Megjegyzés: 101876-101914-ig összetartozó anyag



Jelzet: **101881**

Eredeti jelzet: n.a.

Tervrajz, hallgatói rajz, fotó: T

Objektum: Kellner bérház Emeleti alaprajz

Megnevezés: NGs Kellner Sándor úr

és neje IV. Váci-u. bérháza, Emelet

Helység: Budapest

Cím: Váci út

Hrsz: n.a.

Szerzőségi közlés: [Dr. Lechner Jenő]

Szignó: n.a.

Keltezés: 1935.06.

Hordozó: pausz

Technika: ceruza, tus

Lépték: 1:50

Méret: 38x51 cm

Állapot: sérült

Hagyaték: Kismarty-Lechner Jenő

Megjegyzés: 101876-101914-ig összetartozó anyag

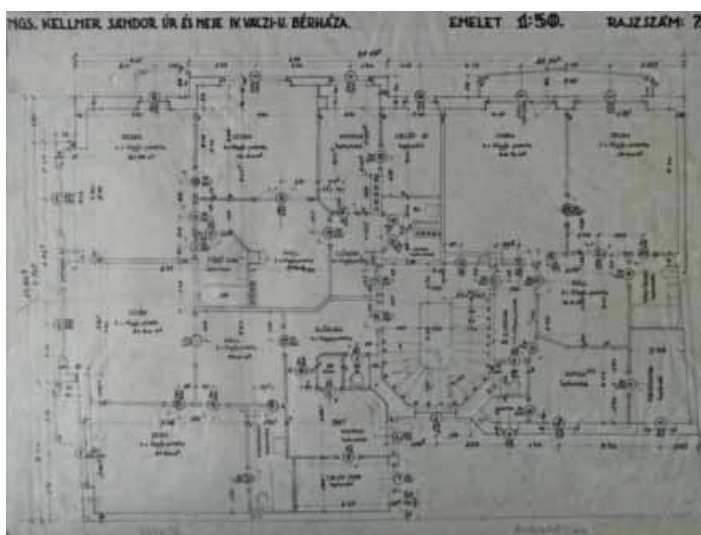

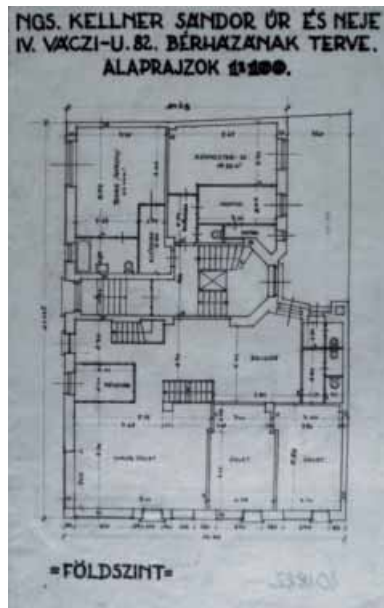

Jelzet: **101882**
Eredeti jelzet: n.a.
Tervrajz, hallgatói rajz, fotó: T
Objektum: Kellner bérház Földszinti alaprajz
Megnevezés: NGs Kellner Sándor úr és neje IV. Váci-u. 82.
bérházának terve, Földszint
Helység: Budapest
Cím: Váci út
Hrsz: n.a.
Szerzőségi közlés: [Dr. Lechner Jenő]
Szigónó: n.a.
Keltezés: s.a.
Hordozó: pausz
Technika: ceruza, tus
Lépték: 1:100
Méret: 34x22 cm
Állapot: jó
Hagyaték: id. Kismarty-Lechner Jenő
Megjegyzés: 101876-101914-ig összetartozó anyag



Jelzet: **101883**
Eredeti jelzet: n.a.
Tervrajz, hallgatói rajz, fotó: T
Objektum: Kellner bérház Emeleti alaprajz
Megnevezés: NGs Kellner Sándor úr és neje IV. Váci u. 82.
bérházának módosított terve, Emelet
Helység: Budapest
Cím: Váci út
Hrsz: n.a.
Szerzőségi közlés: [Dr. Lechner Jenő]
Szigónó: n.a.
Keltezés: s.a.
Hordozó: pausz
Technika: ceruza, tus
Lépték: 1:100
Méret: 35,5x23,5 cm
Állapot: jó
Hagyaték: id. Kismarty-Lechner Jenő
Megjegyzés: 101876-101914-ig összetartozó anyag

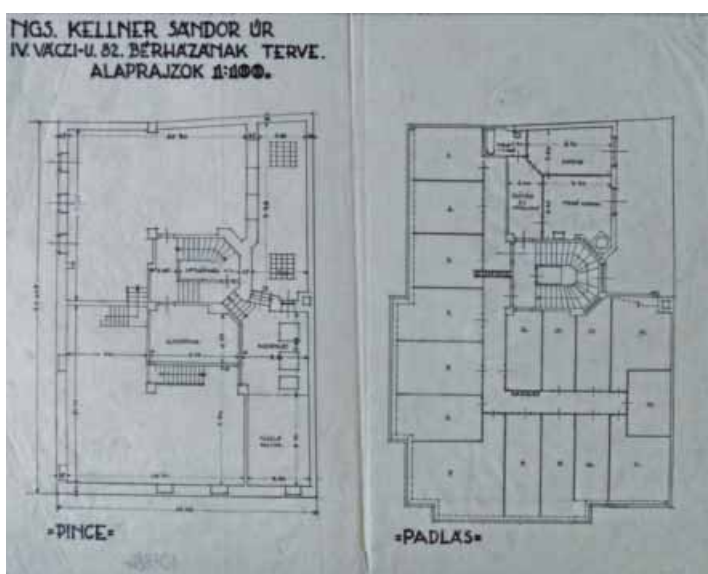

Jelzet: **101884**
Eredeti jelzet: n.a.
Tervrajz, hallgatói rajz, fotó: T
Objektum: Kellner bérház Pince és Padlás alaprajz
Megnevezés: NGs Kellner Sándor úr és neje IV. Váci-u. 82.
bérházának terve, Alaprajzok
Helység: Budapest
Cím: Váci út
Hrsz: n.a.
Szerzőségi közlés: [Dr. Lechner Jenő]
Szigónó: n.a.
Keltezés: s.a.
Hordozó: pausz
Technika: ceruza, tus
Lépték: 1:100
Méret: 33,5x42,5 cm
Állapot: jó
Hagyaték: id. Kismarty-Lechner Jenő
Megjegyzés: 101876-101914-ig összetartozó anyag



Jelzet: **101885**

Eredeti jelzet: n.a.

Tervrajz, hallgatói rajz, fotó: T

Objektum: Kellner bérház elemtervek

Megnevezés: Kellner Sándor és neje bérházépítkezése

Liftakna-rács rajza

Helység: Budapest

Cím: Váci út

Hrsz: n.a.

Szerzőségi közlés: [Dr. Lechner Jenő]

Szignó: n.a.

Keltezés: s.a.

Hordozó: pausz

Technika: ceruza, tus

Lépték: 1:20

Méret: 70,5x60 cm

Állapot: jó

Hagyaték: id. Kismarty-Lechner Jenő

Megjegyzés: 101876-101914-ig összetartozó anyag

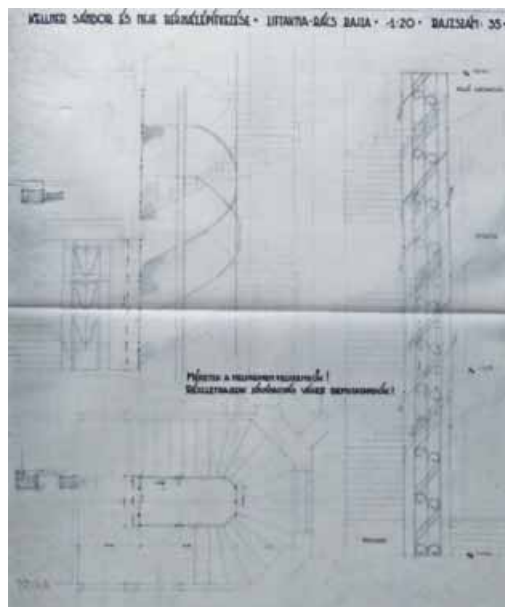

Jelzet: **101886**

Eredeti jelzet: n.a.

Tervrajz, hallgatói rajz, fotó: T

Objektum: Kellner bérház Emeleti alaprajz

Megnevezés: NGs Kellner Sándor úr és neje IV. Váci u. 82. sz. bérházának terve, Emelet

Helység: Budapest

Cím: Váci út

Hrsz: n.a.

Szerzőségi közlés: [Dr. Lechner Jenő]

Szignó: n.a.

Keltezés: s.a.

Hordozó: pausz

Technika: ceruza, tus

Lépték: 1:100

Méret: 34x21 cm

Állapot: jó

Hagyaték: id. Kismarty-Lechner Jenő

Megjegyzés: 101876-101914-ig összetartozó anyag

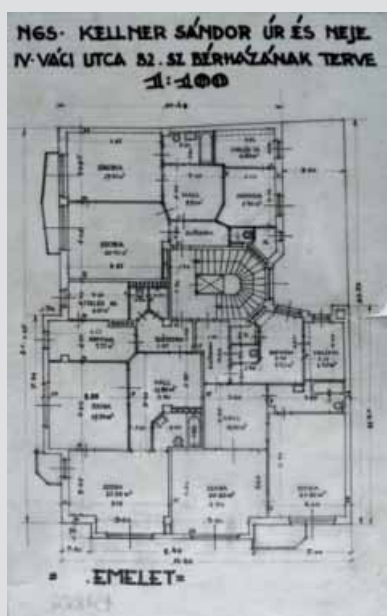

Jelzet: **101887**

Eredeti jelzet: n.a.

Tervrajz, hallgatói rajz, fotó: T

Objektum: Kellner bérház Pince alaprajza

Megnevezés: NGs Kellner Sándor úr és neje IV. Váci-u. 82. bérháza Alaprajzok

Helység: Budapest

Cím: Váci út

Hrsz: n.a.

Szerzőségi közlés: Dr. Lechner Jenő

Szignó: jobbra lent

Keltezés: 1935.06.05.

Hordozó: pausz

Technika: ceruza, tus

Lépték: 1:50

Méret: 36x49 cm

Állapot: jó

Hagyaték: id. Kismarty-Lechner Jenő

Megjegyzés: 101876-101914-ig összetartozó anyag

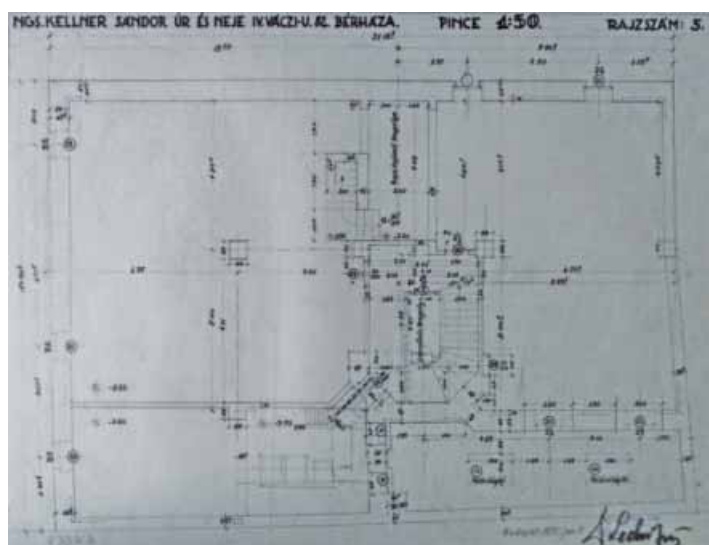

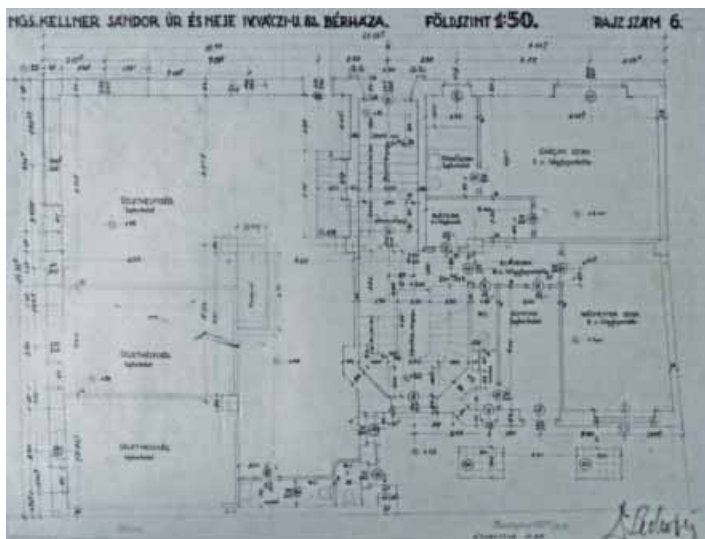

Jelzet: **101888**
 Eredeti jelzet: n.a.
 Tervrajz, hallgatói rajz, fotó: T
 Objektum: Kellner bérház Földszinti alaprajz
 Megnevezés: NGs Kellner Sándor úr és neje IV. Váci-u. 82. bérháza Földszint
 Helység: Budapest
 Cím: Váci út
 Hrsz: n.a.
 Szerzőségi közlés: Dr. Lechner Jenő
 Szignó: jobbra lent
 Keltezés: 1935.06.25.
 Hordozó: pausz
 Technika: ceruza, tus
 Lépték: 1:50
 Méret: 37x50 cm
 Állapot: jó
 Hagyaték: Kismarty-Lechner Jenő
 Megjegyzés: 101876-101914-ig összetartozó anyag

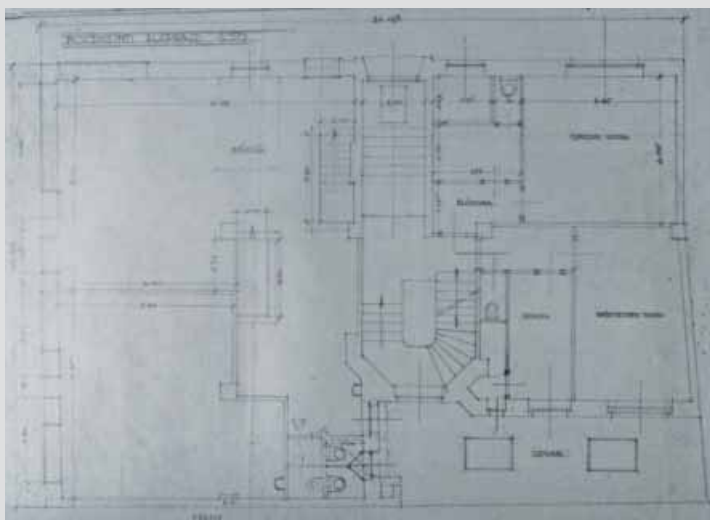

Jelzet: **101889**
 Eredeti jelzet: n.a.
 Tervrajz, hallgatói rajz, fotó: T
 Objektum: Kellner bérház Földszinti alaprajz
 Megnevezés: Földszinti alaprajz
 Helység: Budapest
 Cím: Váci út
 Hrsz: n.a.
 Szerzőségi közlés: [Dr. Lechner Jenő]
 Szignó: n.a.
 Keltezés: s.a.
 Hordozó: pausz
 Technika: ceruza
 Lépték: 1:50
 Méret: 36x49 cm
 Állapot: jó
 Hagyaték: id. Kismarty-Lechner Jenő
 Megjegyzés: 101876-101914-ig összetartozó anyag

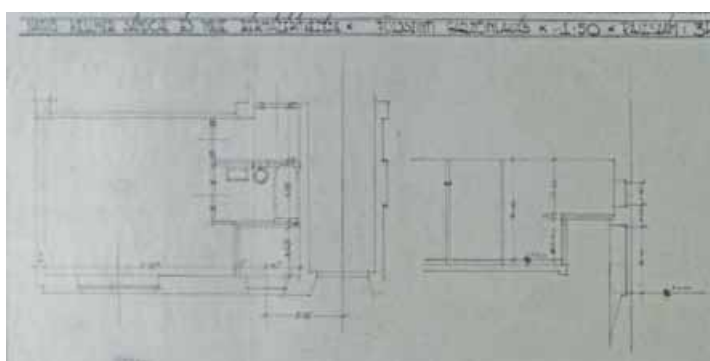

Jelzet: **101890**
 Eredeti jelzet: n.a.
 Tervrajz, hallgatói rajz, fotó: T
 Objektum: Kellner bérház Földszinti garzonlakás
 Megnevezés: NGs Kellner Sándor úr és neje bérházépítkezése Földszinti garzonlakás
 Helység: Budapest
 Cím: Váci út
 Hrsz: n.a.
 Szerzőségi közlés: [Dr. Lechner Jenő]
 Szignó: n.a.
 Keltezés: s.a.
 Hordozó: pausz
 Technika: ceruza
 Lépték: 1:50
 Méret: 22x46 cm
 Állapot: jó
 Hagyaték: id. Kismarty-Lechner Jenő
 Megjegyzés: 101876-101914-ig összetartozó anyag



Jelzet: **101891**

Eredeti jelzet: n.a.

Tervrajz, hallgatói rajz, fotó: T

Objektum: Kellner bérház lift gépház rajza

Megnevezés: Kellner Sándor és neje bérházépítkezése,

Liftgépház rajza

Helység: Budapest

Cím: Váci út

Hrsz: n.a.

Szerzőségi közlés: Dr. Lechner Jenő

Szignó: jobbra lent

Keltezés: 1935.08.10.

Hordozó: pausz

Technika: ceruza, tus

Lépték: 1:20

Méret: 54x34,5 cm

Állapot: jó

Hagyaték: id. Kismarty-Lechner Jenő

Megjegyzés: 101876-101914-ig összetartozó anyag

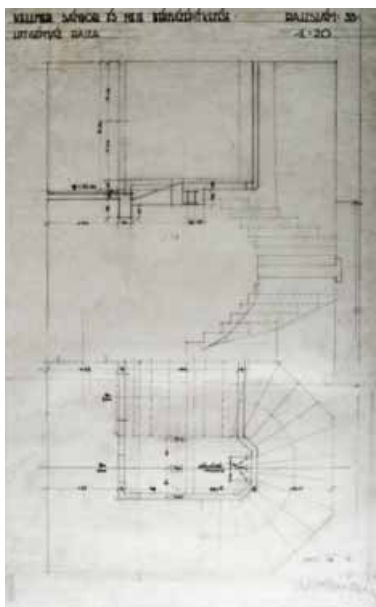

Jelzet: **101892**

Eredeti jelzet: n.a.

Tervrajz, hallgatói rajz, fotó: T

Objektum: Kellner bérház padlás

Megnevezés: NGs Kellner Sándor úr és neje IV. Váci-u.

bérháza, Padlásemelet

Helység: Budapest

Cím: Váci út

Hrsz: n.a.

Szerzőségi közlés: Dr. Lechner Jenő

Szignó: jobbra lent

Keltezés: s.a.

Hordozó: pausz

Technika: ceruza, tus

Lépték: 1:50

Méret: 38,5x50 cm

Állapot: jó

Hagyaték: id. Kismarty-Lechner Jenő

Megjegyzés: 101876-101914-ig összetartozó anyag

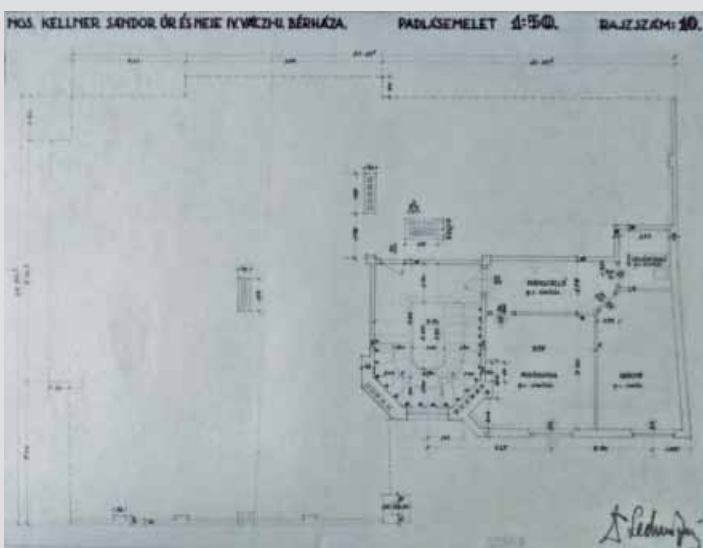

Jelzet: **101893**

Eredeti jelzet: n.a.

Tervrajz, hallgatói rajz, fotó: T

Objektum: Kellner bérház pincealaprész

Megnevezés: NGs Kellner Sándor úr és neje IV. Váci-u. 82.

bérháza, Pince

Helység: Budapest

Cím: Váci út

Hrsz: n.a.

Szerzőségi közlés: Dr. Lechner Jenő

Szignó: jobbra lent

Keltezés: 1935.06.05.

Hordozó: papír

Technika: nyomat

Lépték: 1:50

Méret: 36x49 cm

Állapot: jó

Hagyaték: id. Kismarty-Lechner Jenő

Megjegyzés: 101876-101914-ig összetartozó anyag

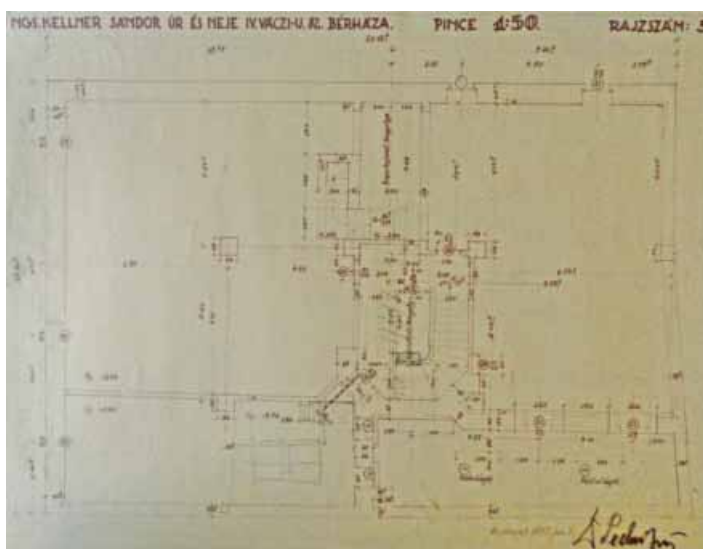

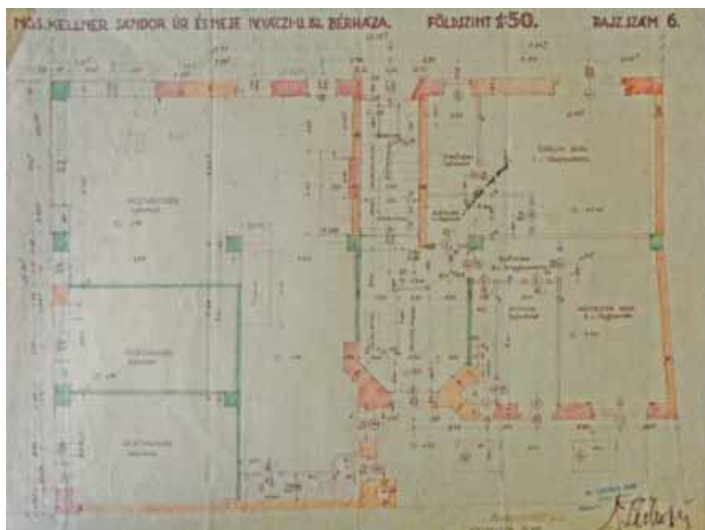

Jelzet: **101894**
 Eredeti jelzet: n.a.
 Tervrajz, hallgatói rajz, fotó: T
 Objektum: Kellner bérház földszinti alaprajz
 Megnevezés: NGs Kellner Sándor úr és neje IV. Váci-u. 82. bérháza, Földszint
 Helység: Budapest
 Cím: Váci út
 Hrsz: n.a.
 Szerzőségi közlés: Dr. Lechner Jenő
 Szignó: jobbra lent
 Keltezés: 1935.06.25.
 Hordozó: papír
 Technika: nyomtat, ceruza
 Lépték: 1:50
 Méret: 37,5x49,5 cm
 Állapot: jó
 Hagyaték: id. Kismarty-Lechner Jenő
 Megjegyzés: 101876-101914-ig összetartozó anyag

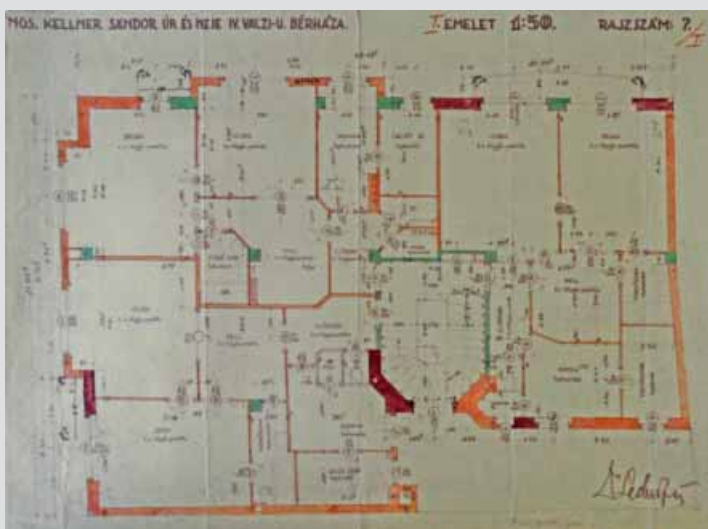

Jelzet: **101895**
 Eredeti jelzet: n.a.
 Tervrajz, hallgatói rajz, fotó: T
 Objektum: Kellner bérház I. emeleti alaprajz
 Megnevezés: NGs Kellner Sándor úr és neje IV. Váci-u. bérháza, I emelet
 Helység: Budapest
 Cím: Váci út
 Hrsz: n.a.
 Szerzőségi közlés: Dr. Lechner Jenő
 Szignó: jobbra lent
 Keltezés: 1935.06.
 Hordozó: papír
 Technika: nyomtat, akvarell
 Lépték: 1:50
 Méret: 38x51 cm
 Állapot: jó
 Hagyaték: id. Kismarty-Lechner Jenő
 Megjegyzés: 101876-101914-ig összetartozó anyag

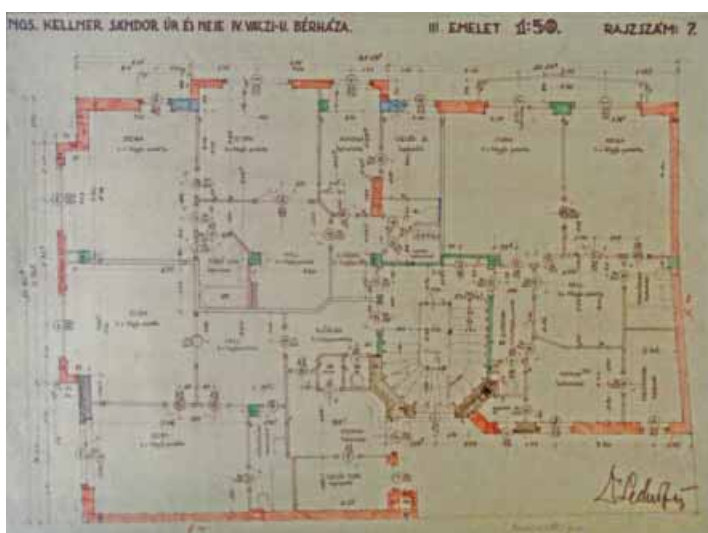

Jelzet: **101896**
 Eredeti jelzet: n.a.
 Tervrajz, hallgatói rajz, fotó: T
 Objektum: Kellner bérház III. emeleti alaprajz
 Megnevezés: NGs Kellner Sándor úr és neje IV. Váci-u. bérháza, III emelet
 Helység: Budapest
 Cím: Váci út
 Hrsz: n.a.
 Szerzőségi közlés: Dr. Lechner Jenő
 Szignó: jobbra lent
 Keltezés: 1935.06.
 Hordozó: papír
 Technika: nyomtat, ceruza
 Lépték: 1:50
 Méret: 38x51 cm
 Állapot: jó
 Hagyaték: id. Kismarty-Lechner Jenő
 Megjegyzés: 101876-101914-ig összetartozó anyag



Jelzet: **101897**

Eredeti jelzet: n.a.

Tervrajz, hallgatói rajz, fotó: T

Objektum: Kellner bérház IV. emeleti alaprajz

Megnevezés: NGs Kellner Sándor úr és neje IV. Váci-u. bérháza, IV emelet

Helység: Budapest

Cím: Váci út

Hrsz: n.a.

Szerzőségi közlés: Dr. Lechner Jenő

Szignó: jobbra lent

Keltezés: 1935.06.

Hordozó: papír

Technika: nyomtat, ceruza

Lépték: 1:50

Méret: 38x51 cm

Állapot: jó

Hagyaték: id. Kismarty-Lechner Jenő

Megjegyzés: 101876-101914-ig összetartozó anyag

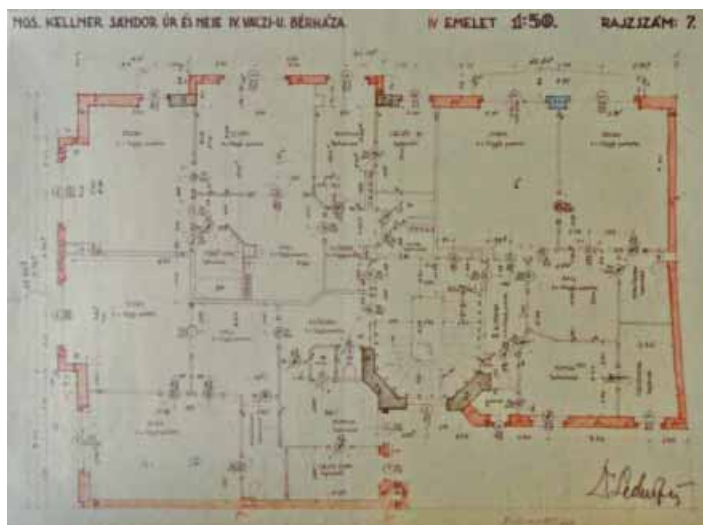

Jelzet: **101898**

Eredeti jelzet: n.a.

Tervrajz, hallgatói rajz, fotó: T

Objektum: Kellner bérház V. emeleti alaprajz

Megnevezés: NGs Kellner Sándor úr és neje IV. Váci-u. bérháza, V emelet

Helység: Budapest

Cím: Váci út

Hrsz: n.a.

Szerzőségi közlés: Dr. Lechner Jenő

Szignó: jobbra lent

Keltezés: 1935.06.

Hordozó: papír

Technika: nyomtat, ceruza

Lépték: 1:50

Méret: 37,5x51 cm

Állapot: jó

Hagyaték: id. Kismarty-Lechner Jenő

Megjegyzés: 101876-101914-ig összetartozó anyag

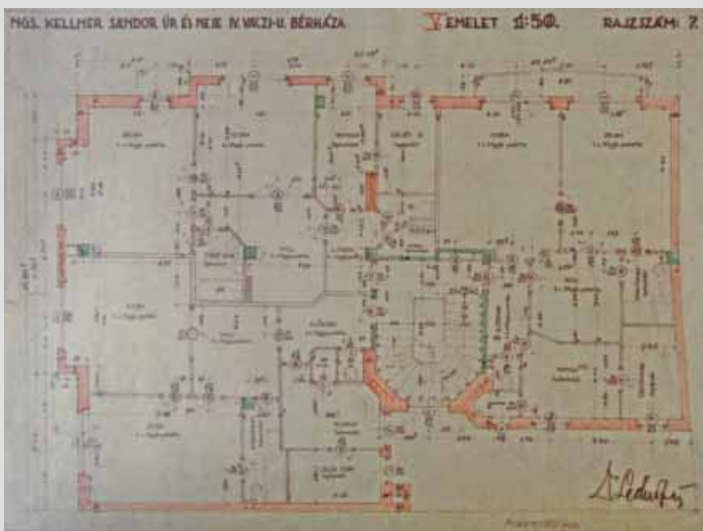

Jelzet: **101899**

Eredeti jelzet: n.a.

Tervrajz, hallgatói rajz, fotó: T

Objektum: Kellner bérház padlás

Megnevezés: NGs Kellner Sándor úr és neje IV. Váci-u. bérháza, Padlásemelet

Helység: Budapest

Cím: Váci út

Hrsz: n.a.

Szerzőségi közlés: Dr. Lechner Jenő

Szignó: jobbra lent

Keltezés: s.a.

Hordozó: papír

Technika: nyomtat, ceruza

Lépték: 1:50

Méret: 38x51 cm

Állapot: jó

Hagyaték: id. Kismarty-Lechner Jenő

Megjegyzés: 101876-101914-ig összetartozó anyag

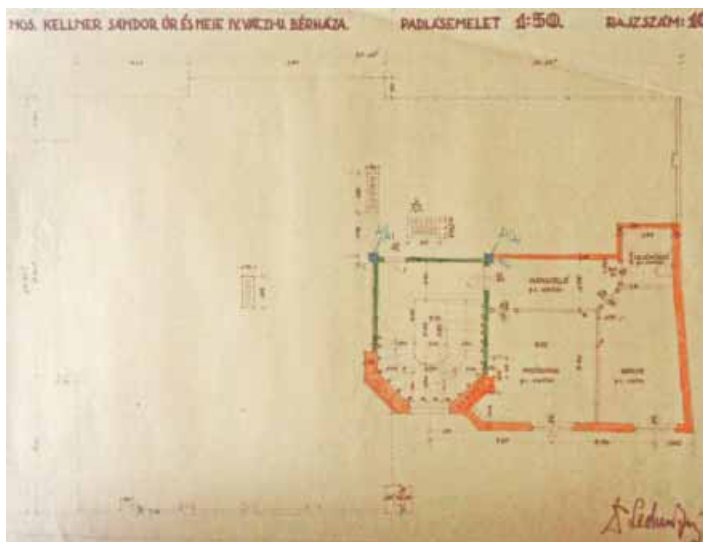

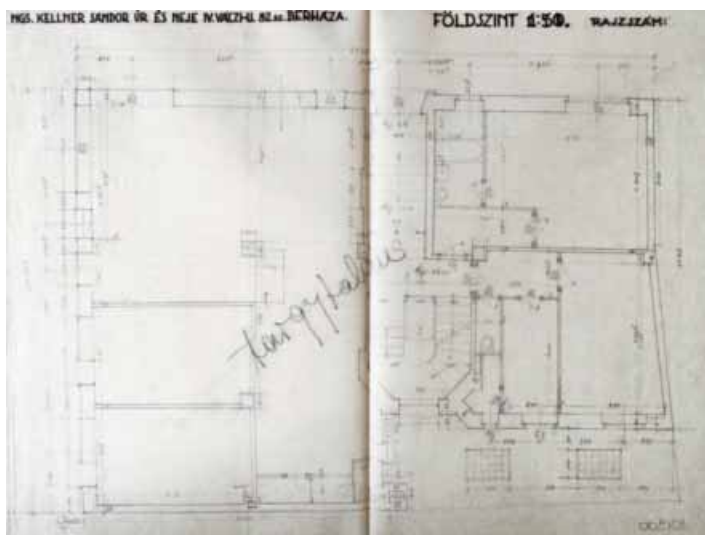

Jelzet: **101900**
 Eredeti jelzet: n.a.
 Tervrajz, hallgatói rajz, fotó: T
 Objektum: Kellner bérház földszinti alaprajz
 Megnevezés: NGs Kellner Sándor úr és neje IV. Váci-u. 82. sz. bérháza, Földszint
 Helység: Budapest
 Cím: Váci út
 Hrsz: n.a.
 Szerzőségi közlés: [Dr. Lechner Jenő]
 Szignó: n.a.
 Keltezés: s.a.
 Hordozó: pausz
 Technika: ceruza
 Lépték: 1:50
 Méret: 39x54,5 cm
 Állapot: jó
 Hagyaték: id. Kismarty-Lechner Jenő
 Megjegyzés: 101876-101914-ig összetartozó anyag

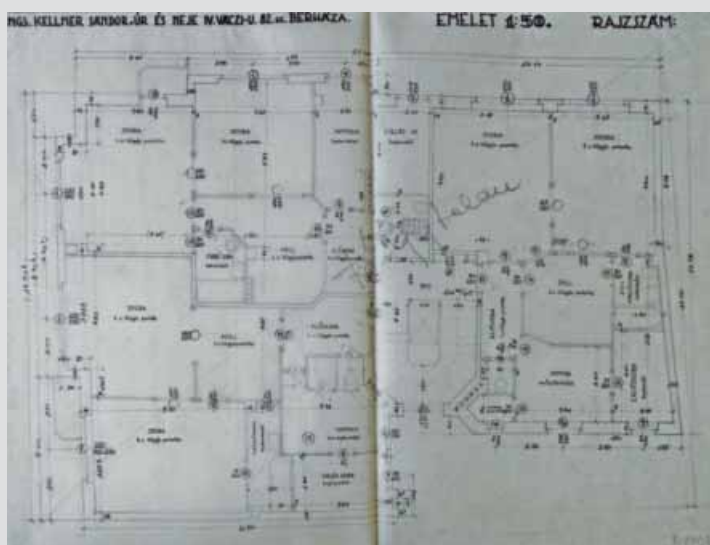

Jelzet: **101901**
 Eredeti jelzet: n.a.
 Tervrajz, hallgatói rajz, fotó: T
 Objektum: Kellner bérház emeleti alaprajz
 Megnevezés: NGs Kellner Sándor úr és neje IV. Váci-u. 82. sz. bérháza Emelet
 Helység: Budapest
 Cím: Váci út
 Hrsz: n.a.
 Szerzőségi közlés: [Dr. Lechner Jenő]
 Szignó: n.a.
 Keltezés: s.a.
 Hordozó: pausz
 Technika: ceruza, tus
 Lépték: 1:50
 Méret: 39,5x54 cm
 Állapot: jó
 Hagyaték: id. Kismarty-Lechner Jenő
 Megjegyzés: 101876-101914-ig összetartozó anyag

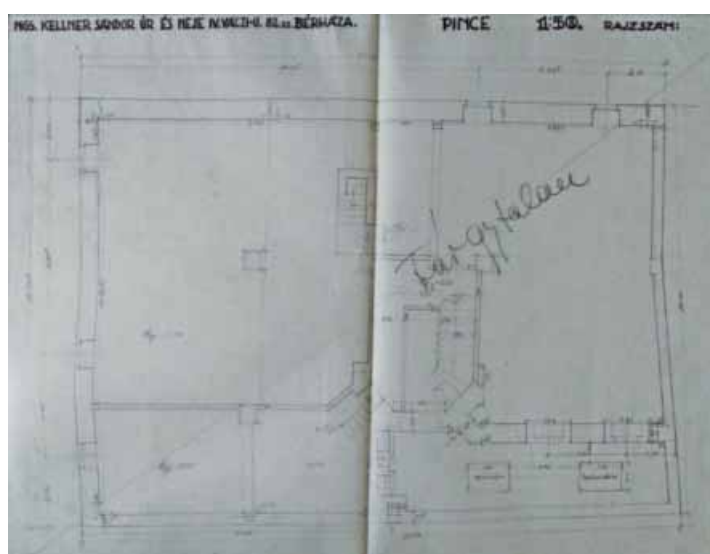

Jelzet: **101902**
 Eredeti jelzet: n.a.
 Tervrajz, hallgatói rajz, fotó: T
 Objektum: Kellner bérház pince
 Megnevezés: NGs Kellner Sándor úr és neje IV. Váci-u. 82. sz. bérháza, Pince
 Helység: Budapest
 Cím: Váci út
 Hrsz: n.a.
 Szerzőségi közlés: [Dr. Lechner Jenő]
 Szignó: n.a.
 Keltezés: s.a.
 Hordozó: pausz
 Technika: ceruza
 Lépték: 1:50
 Méret: 41x54,5 cm
 Állapot: jó
 Hagyaték: id. Kismarty-Lechner Jenő
 Megjegyzés: 101876-101914-ig összetartozó anyag

**Jelzet: 101903**

Eredeti jelzet: n.a.

Tervrajz, hallgatói rajz, fotó: T

Objektum: Kellner bérház padlás

Megnevezés: NGs Kellner Sándor és neje IV. Váci u. 82. bérházának módosított terve, Padlás

Helység: Budapest

Cím: Váci út

Hrsz: n.a.

Szerzőségi közlés: [Dr. Lechner Jenő]

Szignó: n.a.

Keltezés: s.a.

Hordozó: pausz

Technika: tus

Lépték: 1:100

Méret: 35,5x24 cm

Állapot: jó

Hagyaték: id. Kismarty-Lechner Jenő

Megjegyzés: 101876-101914-ig összetartozó anyag

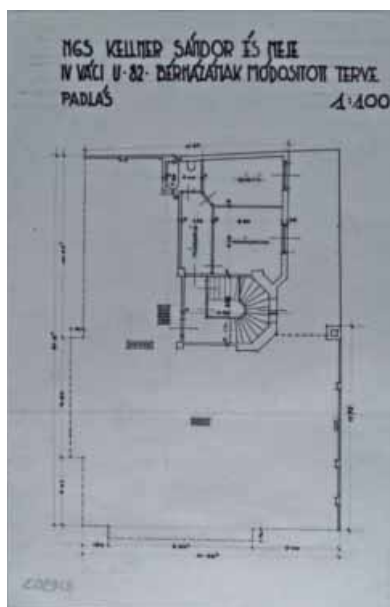
**Jelzet: 101904**

Eredeti jelzet: n.a.

Tervrajz, hallgatói rajz, fotó: T

Objektum: Kellner bérház földszinti alaprajz

Megnevezés: NGs Kellner Sándor és neje IV. Váci utca. 82. bérházának módosított terve, Földszint

Helység: Budapest

Cím: Váci út

Hrsz: n.a.

Szerzőségi közlés: [Dr. Lechner Jenő]

Szignó: n.a.

Keltezés: s.a.

Hordozó: pausz

Technika: tus

Lépték: 1:100

Méret: 35,5x24 cm

Állapot: jó

Hagyaték: id. Kismarty-Lechner Jenő

Megjegyzés: 101876-101914-ig összetartozó anyag

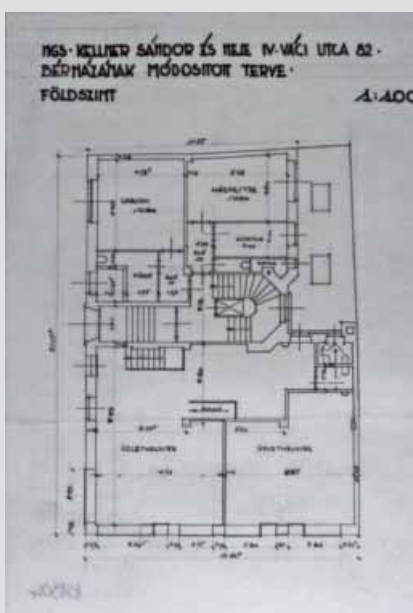
**Jelzet: 101905**

Eredeti jelzet: n.a.

Tervrajz, hallgatói rajz, fotó: T

Objektum: Kellner bérház homlokzat

Megnevezés: Nagys. Kellner Sándor úr és neje IV. Váci utca. 82. sz. bérházépítkezése, Váci utcai homlokzat

Helység: Budapest

Cím: Váci út

Hrsz: n.a.

Szerzőségi közlés: [Dr. Lechner Jenő]

Szignó: n.a.

Keltezés: s.a.

Hordozó: pausz

Technika: ceruza

Lépték: 1:100

Méret: 35x21,5 cm

Állapot: jó

Hagyaték: id. Kismarty-Lechner Jenő

Megjegyzés: 101876-101914-ig összetartozó anyag



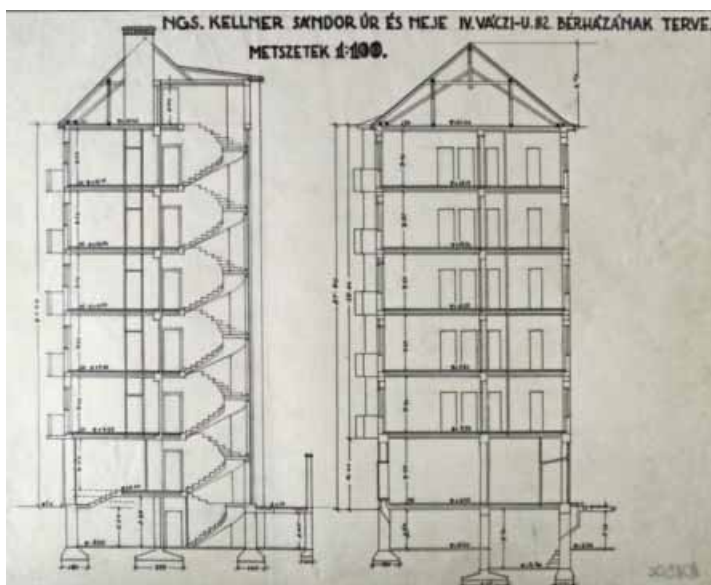

Jelzet: **101906**
 Eredeti jelzet: n.a.
 Tervrajz, hallgatói rajz, fotó: T
 Objektum: Kellner bérház metszete
 Megnevezés: NGs Kellner Sándor úr és neje IV. Váci-u. 82. bérházának terve, Metszettek
 Helység: Budapest
 Cím: Váci út
 Hrsz: n.a.
 Szerzőségi közlés: [Dr. Lechner Jenő]
 Szignó: n.a.
 Keltezés: s.a.
 Hordozó: pausz
 Technika: tus
 Lépték: 1:100
 Méret: 34x43,5 cm
 Állapot: jó
 Hagyaték: id. Kismarty-Lechner Jenő
 Megjegyzés: 101876-101914-ig összetartozó anyag



Jelzet: **101907**
 Eredeti jelzet: n.a.
 Tervrajz, hallgatói rajz, fotó: T
 Objektum: Kellner bérház homlokzatok
 Megnevezés: NGs Kellner Sándor úr és neje IV. Váci-u. 82. bérházának terve Homlokzatok
 Helység: Budapest
 Cím: Váci út
 Hrsz: n.a.
 Szerzőségi közlés: [Dr. Lechner Jenő]
 Szignó: n.a.
 Keltezés: s.a.
 Hordozó: pausz
 Technika: tus
 Lépték: 1:100
 Méret: 34x47 cm
 Állapot: jó
 Hagyaték: id. Kismarty-Lechner Jenő
 Megjegyzés: 101876-101914-ig összetartozó anyag

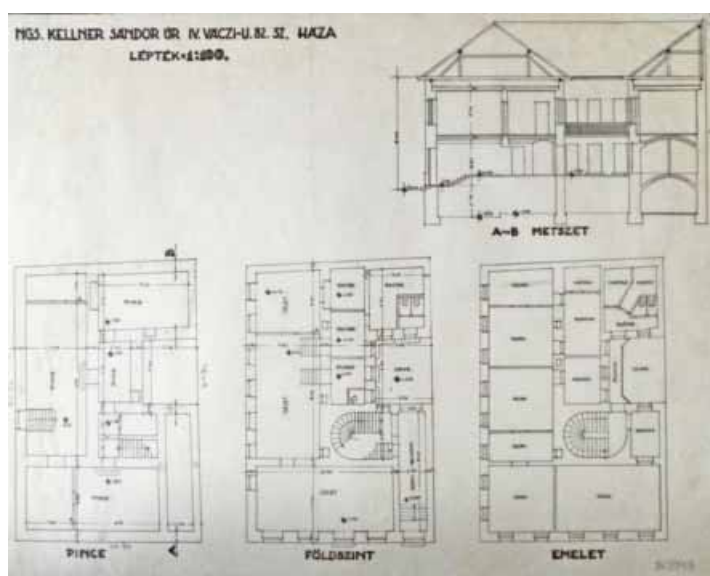

Jelzet: **101908**
 Eredeti jelzet: n.a.
 Tervrajz, hallgatói rajz, fotó: T
 Objektum: Kellner bérház korábbi épülete
 Megnevezés: NGs Kellner Sándor úr IV. Váci-u. 82. sz. háza
 Helység: Budapest
 Cím: Váci út
 Hrsz: n.a.
 Szerzőségi közlés: [Dr. Lechner Jenő]
 Szignó: n.a.
 Keltezés: s.a.
 Hordozó: pausz
 Technika: tus
 Lépték: 1:100
 Méret: 44,5x56,5 cm
 Állapot: jó
 Hagyaték: id. Kismarty-Lechner Jenő
 Megjegyzés: 101876-101914-ig összetartozó anyag

**Jelzet: 101909**

Eredeti jelzet: n.a.

Tervrajz, hallgatói rajz, fotó: T

Objektum: Kellner bérház metszete

Megnevezés: NGs Kellner Sándor úr és neje IV. Váci-u. 82.

bérháza, Metszet

Helység: Budapest

Cím: Váci út

Hrsz: n.a.

Szerzőségi közlés: Dr. Lechner Jenő

Szignó: jobbra lent

Keltezés: 1935.06.14.

Hordozó: pausz

Technika: ceruza

Lépték: 1:50

Méret: 43,5x33,5 cm

Állapot: jó

Hagyaték: id. Kismarty-Lechner Jenő

Megjegyzés: 101876-101914-ig összetartozó anyag

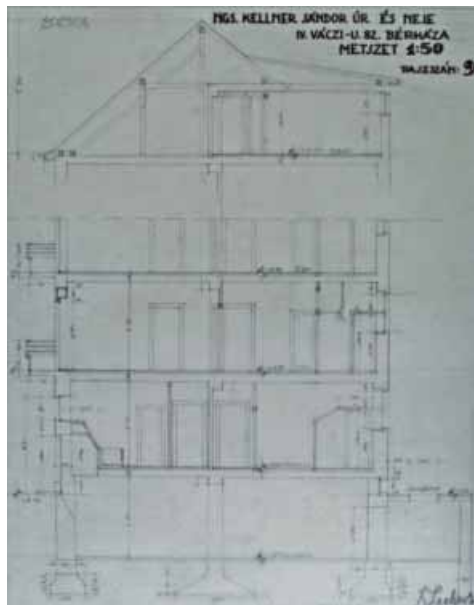
**Jelzet: 101910**

Eredeti jelzet: n.a.

Tervrajz, hallgatói rajz, fotó: T

Objektum: Kellner bérház metszetek

Megnevezés: NGs Kellner Sándor úr és neje IV. Váci-u. 82.

bérháza Metszetek

Helység: Budapest

Cím: Váci út

Hrsz: n.a.

Szerzőségi közlés: Dr. Lechner Jenő

Szignó: jobbra lent

Keltezés: 1935.06.13.

Hordozó: pausz

Technika: ceruza

Lépték: 1:50

Méret: 66x77,5 cm

Állapot: sérült

Hagyaték: id. Kismarty-Lechner Jenő

Megjegyzés: 101876-101914-ig összetartozó anyag

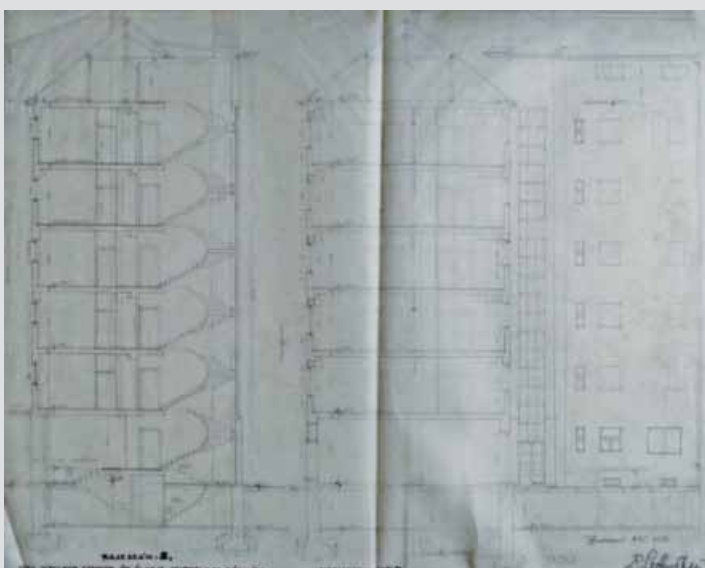
**Jelzet: 101911**

Eredeti jelzet: n.a.

Tervrajz, hallgatói rajz, fotó: T

Objektum: Kellner bérház homlokzatok

Megnevezés: NGs Kellner Sándor és neje IV. Váci utca. 82. sz.

bérháza, Homlokzatok

Helység: Budapest

Cím: Váci út

Hrsz: n.a.

Szerzőségi közlés: Dr. Lechner Jenő

Szignó: jobbra lent

Keltezés: 1935.06.27.

Hordozó: pausz

Technika: ceruza

Lépték: 1:50

Méret: 63,5x86 cm

Állapot: jó

Hagyaték: id. Kismarty-Lechner Jenő

Megjegyzés: 101876-101914-ig összetartozó anyag

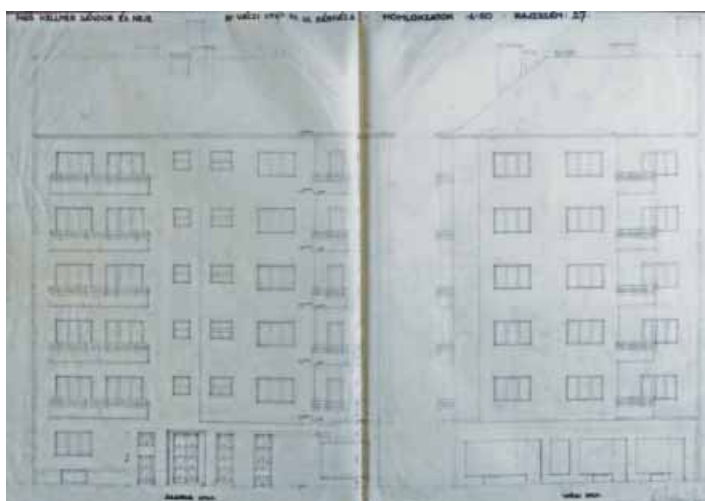

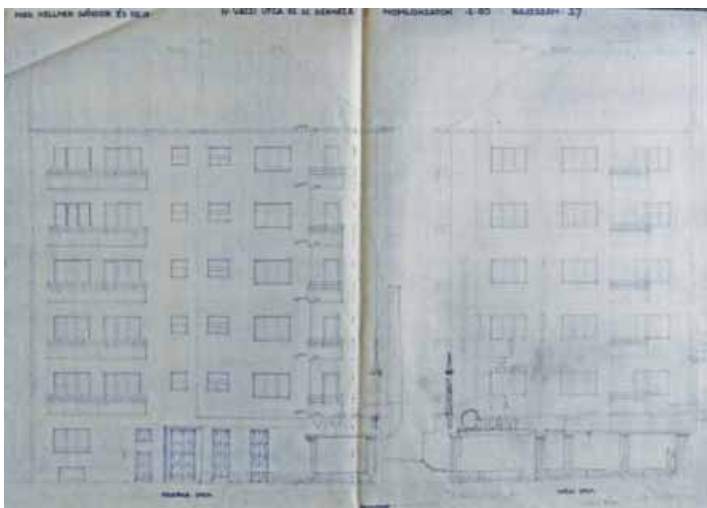

Jelzet: **101912**
 Eredeti jelzet: n.a.
 Tervrajz, hallgatói rajz, fotó: T
 Objektum: Kellner bérház homlokzatok
 Megnevezés: NGs Kellner Sándor és neje IV. Váci utca. 82. sz.
 bérháza Homlokzatok
 Helység: Budapest
 Cím: Váci út
 Hrsz: n.a.
 Szerzőségi közlés: Dr. Lechner Jenő
 Szignó: jobbra lent
 Keltezés: 1935.06.27.
 Hordozó: papír
 Technika: nyomtatás
 Lépték: 1:50
 Méret: 64,5x87,5 cm
 Állapot: jó
 Hagyaték: id. Kismarty-Lechner Jenő
 Megjegyzés: 101876-101914-ig összetartozó anyag

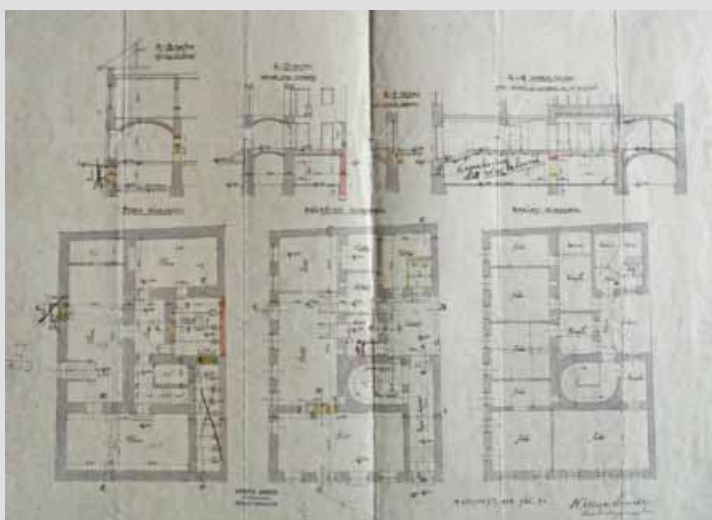

Jelzet: **101913**
 Eredeti jelzet: n.a.
 Tervrajz, hallgatói rajz, fotó: T
 Objektum: Kellner bérház korábbi épületének átalakítási terve
 Megnevezés: NGs Kellner Sándor úr IV. Váci u. 82. sz.
 végzendő átalakítás terve
 Helység: Budapest
 Cím: Váci út
 Hrsz: n.a.
 Szerzőségi közlés: Kellner Sándor
 Szignó: jobbra lent
 Keltezés: 1928.07.
 Hordozó: papír
 Technika: nyomtatás, akvarell
 Lépték: n.a.
 Méret: 64,5x87,5 cm
 Állapot: jó
 Hagyaték: id. Kismarty-Lechner Jenő
 Megjegyzés: 101876-101914-ig összetartozó anyag,
 Kriska János pecsétje

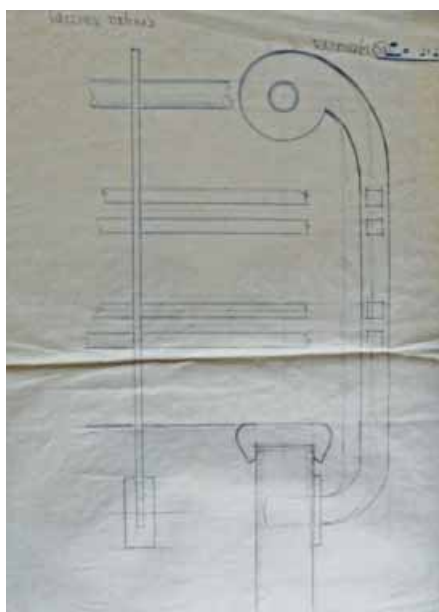

Jelzet: **101914**
 Eredeti jelzet: n.a.
 Tervrajz, hallgatói rajz, fotó: T
 Objektum: Kellner bérház részletrajz
 Megnevezés: Kellner Bérház
 Helység: Budapest
 Cím: Váci út
 Hrsz: n.a.
 Szerzőségi közlés: [Dr. Lechner Jenő]
 Szignó: n.a.
 Keltezés: s.a.
 Hordozó: papír
 Technika: ceruza
 Lépték: 1:1
 Méret: 90,5x66 cm
 Állapot: jó
 Hagyaték: id. Kismarty-Lechner Jenő
 Megjegyzés: 101876-101914-ig összetartozó anyag

Jelzet: **101915**

Eredeti jelzet: n.a.

Tervrajz, hallgatói rajz, fotó: T

Objektum: FUTURA R.T. bérháza, metszet

Megnevezés: FUTURA R.T. bérháza br. Kaas Ivor utcai rész
metszet

Helység: Budapest

Cím: Váci út 48.

Hrsz: n.a.

Szerzőségi közlés: azonosítatlan szignó

Szignó: jobbra lent

Keltezés: 1935.01.15.

Hordozó: papír

Technika: nyomtat

Lépték: 1:50

Méret: 76x46,5 cm

Állapot: jó

Hagyaték: n.a.

Megjegyzés: 101915-101916-ig összetartozó anyag



Jelzet: **101916**

Eredeti jelzet: n.a.

Tervrajz, hallgatói rajz, fotó: T

Objektum: FUTURA R.T. bérháza, metszet

Megnevezés: FUTURA R.T. nyugdíj intézeti bérháza, részlet,
metszetek

Helység: Budapest

Cím: Váci út 49.

Hrsz: n.a.

Szerzőségi közlés: azonosítatlan szignó

Szignó: lent középen

Keltezés: 1935.02.27.

Hordozó: papír

Technika: nyomtat

Lépték: 1:50

Méret: 53x76,5 cm

Állapot: jó

Hagyaték: n.a.

Megjegyzés: 101915-101916-ig összetartozó anyag

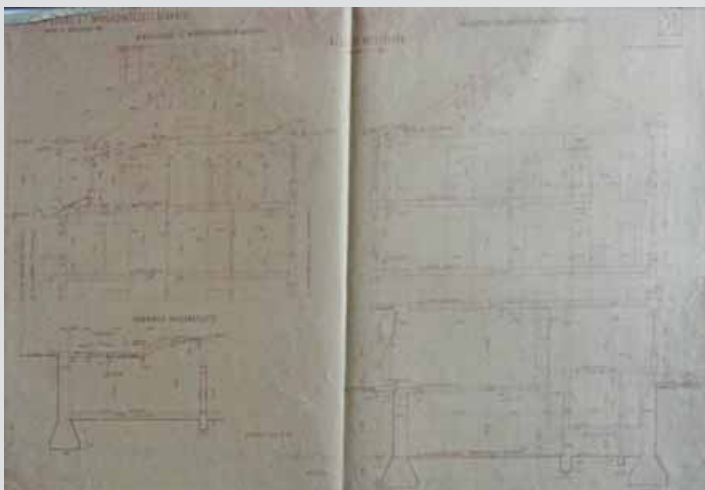

Jelzet: **101917**

Eredeti jelzet: n.a.

Tervrajz, hallgatói rajz, fotó: T

Objektum: Visegrádi Mátyás Királyi palota kutató árok metszete

Megnevezés: Visegrád, Mátyás Kir. Palotája kutató árok
metszetrajza

Helység: Visegrád

Cím: n.a.

Hrsz: n.a.

Szerzőségi közlés: n.a.

Szignó: n.a.

Keltezés: 1952.11.

Hordozó: papír

Technika: nyomtat

Lépték: 1:20

Méret: 31,5x24,5 cm

Állapot: jó

Hagyaték: n.a.

Megjegyzés: 101917-101933 és 101970-10972-ig
összetartozó anyag



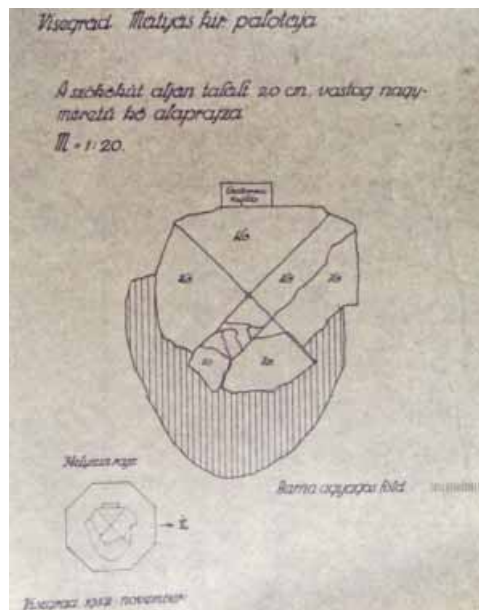

Jelzet: **101918**
 Eredeti jelzet: n.a.
 Tervrajz, hallgatói rajz, fotó: T
 Objektum: Visegrádi Mátyás Királyi palota kőrajz
 Megnevezés: Visegrád, Mátyás Kir. Palotája a szökőkút alján talált 20cm. Vastag nagyméretű kő alaprajza
 Helység: Visegrád
 Cím: n.a.
 Hrsz: n.a.
 Szerzőségi közlés: n.a.
 Szignó: n.a.
 Keltezés: 1952.11.
 Hordozó: papír
 Technika: nyomat
 Lépték: 1:20
 Méret: 31,5x24,5 cm
 Állapot: jó
 Hagyaték: n.a.
 Megjegyzés: 101917-101933 és 101970-10972-ig összetartozó anyag

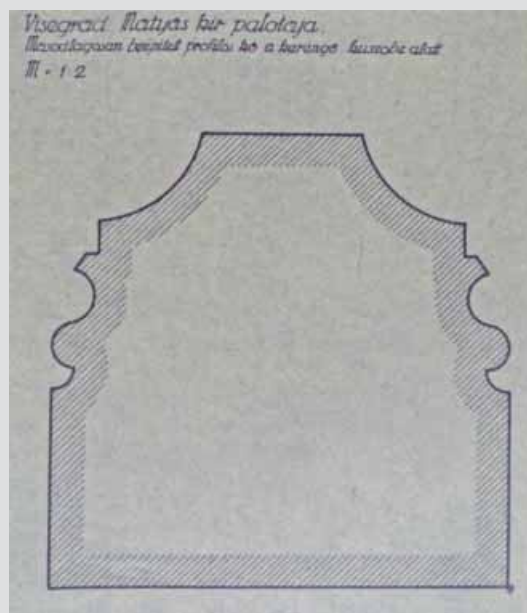

Jelzet: **101919**
 Eredeti jelzet: n.a.
 Tervrajz, hallgatói rajz, fotó: T
 Objektum: Visegrádi Mátyás Királyi palota kőrajz
 Megnevezés: Visegrád, Mátyás Kir. Palotája másodlagosan beépített profilos kő a kerengő küszöbe alatt
 Helység: Visegrád
 Cím: n.a.
 Hrsz: n.a.
 Szerzőségi közlés: n.a.
 Szignó: n.a.
 Keltezés: 1953.11.
 Hordozó: papír
 Technika: nyomat
 Lépték: 1:2
 Méret: 31,5x24,5 cm
 Állapot: jó
 Hagyaték: n.a.
 Megjegyzés: 101917-101933 és 101970-10972-ig összetartozó anyag

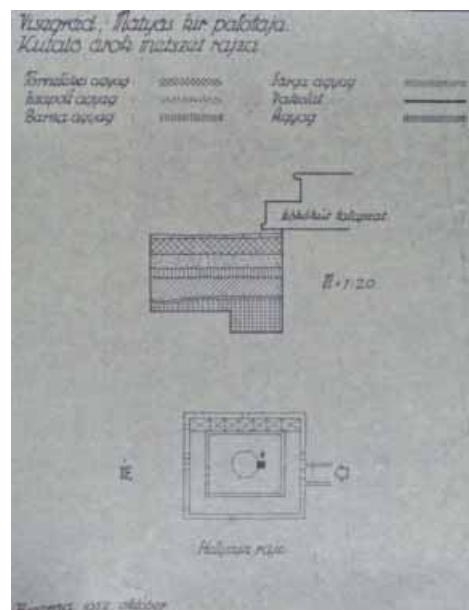

Jelzet: **101920**
 Eredeti jelzet: n.a.
 Tervrajz, hallgatói rajz, fotó: T
 Objektum: Visegrádi Mátyás Királyi palota kutató árok metszete
 Megnevezés: Visegrád, Mátyás Kir. Palotája kutató árok metszetrája
 Helység: Visegrád
 Cím: n.a.
 Hrsz: n.a.
 Szerzőségi közlés: n.a.
 Szignó: n.a.
 Keltezés: 1952.10.
 Hordozó: papír
 Technika: nyomat
 Lépték: 1:20
 Méret: 31,5x24,5 cm
 Állapot: jó
 Hagyaték: n.a.
 Megjegyzés: 101917-101933 és 101970-10972-ig összetartozó anyag

Jelzet: **101921**

Eredeti jelzet: n.a.

Tervrajz, hallgatói rajz, fotó: T

Objektum: Visegrádi Mátyás Királyi palota kutató árok

Megnevezés: Visegrád, Mátyás Kir. Palotája kutató árok alaprajza

Helység: Visegrád

Cím: n.a.

Hrsz: n.a.

Szerzőségi közlés: n.a.

Szignó: n.a.

Keltezés: 1952.11.

Hordozó: papír

Technika: nyomtat

Lépték: n.a.

Méret: 31,5x24,5 cm

Állapot: jó

Hagyaték: n.a.

Megjegyzés: 101917-101933 és 101970-10972-ig összetartozó anyag

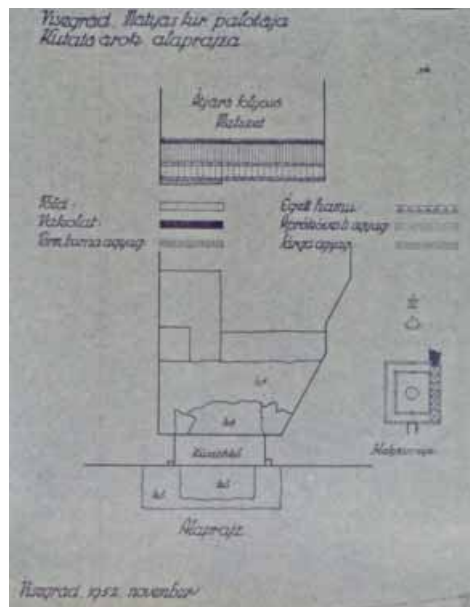
Jelzet: **101922**

Eredeti jelzet: n.a.

Tervrajz, hallgatói rajz, fotó: T

Objektum: Visegrádi Mátyás Királyi palota kutató árok metszete

Megnevezés: Visegrád, Mátyás Kir. Palotája kutató árok

metszetrajza

Helység: Visegrád

Cím: n.a.

Hrsz: n.a.

Szerzőségi közlés: n.a.

Szignó: n.a.

Keltezés: 1952.11.

Hordozó: papír

Technika: nyomtat

Lépték: 1:20

Méret: 31,5x24,5 cm

Állapot: jó

Hagyaték: n.a.

Megjegyzés: 101917-101933 és 101970-10972-ig összetartozó anyag

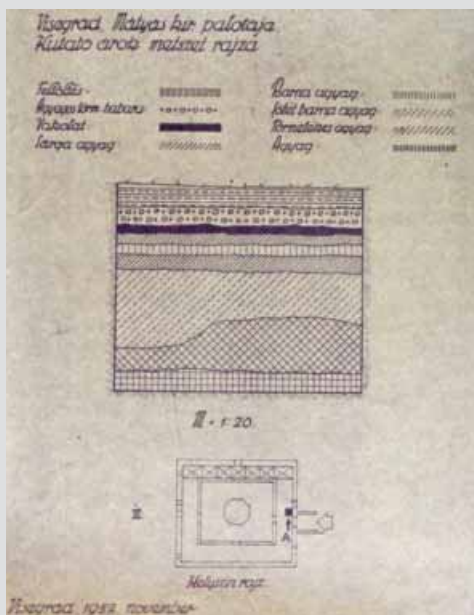
Jelzet: **101923**

Eredeti jelzet: n.a.

Tervrajz, hallgatói rajz, fotó: T

Objektum: Visegrádi Mátyás Királyi palota kutató

metszet rajza

Helység: Visegrád

Cím: n.a.

Hrsz: n.a.

Szerzőségi közlés: n.a.

Szignó: n.a.

Keltezés: 1952.11.

Hordozó: papír

Technika: nyomtat

Lépték: 1:20

Méret: 31,5x24,5 cm

Állapot: jó

Hagyaték: n.a.

Megjegyzés: 101917-101933 és 101970-10972-ig összetartozó anyag

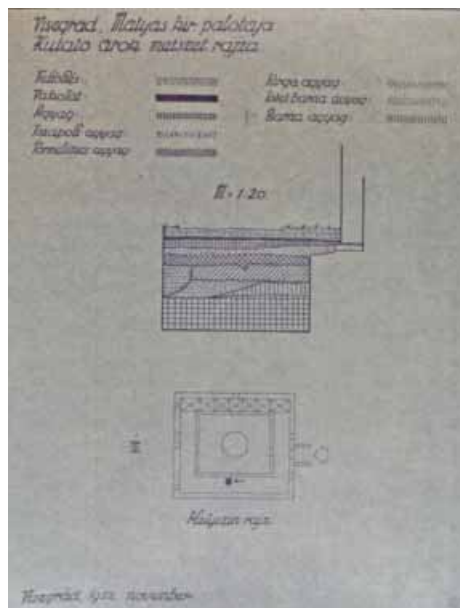

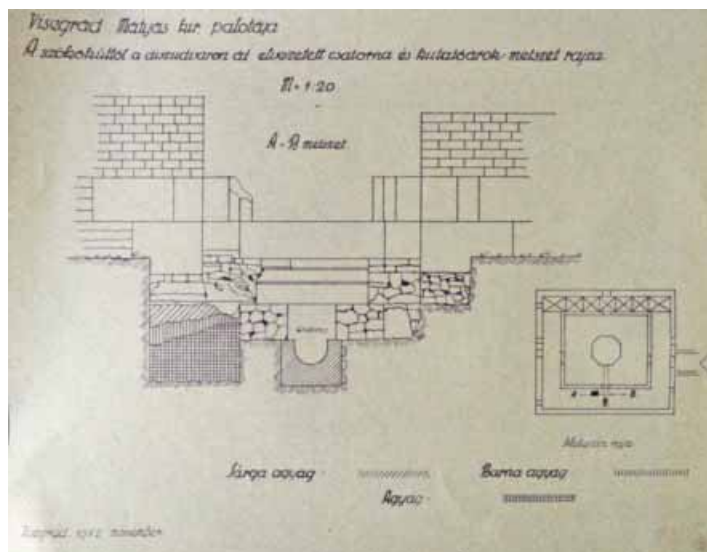

Jelzet: **101924**
 Eredeti jelzet: n.a.
 Tervrajz, hallgatói rajz, fotó: T
 Objektum: Visegrádi Mátyás Királyi palota részletraajz
 Megnevezés: Visegrád, Mátyás Kir. Palotája a szökőkúttól a díszudvaron át elvezetett csatorna és kutatóárok metszetrajza
 Helység: Visegrád
 Cím: n.a.
 Hrsz: n.a.
 Szerzőségi közlés: n.a.
 Szignó: n.a.
 Keltezés: 1952.11.
 Hordozó: papír
 Technika: nyomat
 Lépték: 1:20
 Méret: 25x32 cm
 Állapot: jó
 Hagyaték: n.a.
 Megjegyzés: 101917-101933 és 101970-10972-ig összetartozó anyag

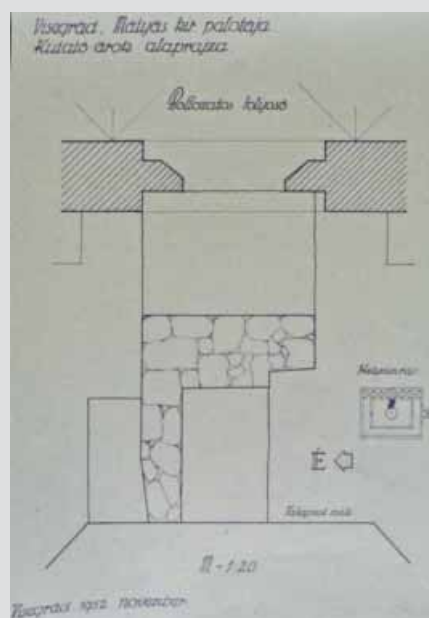

Jelzet: **101925**
 Eredeti jelzet: n.a.
 Tervrajz, hallgatói rajz, fotó: T
 Objektum: Visegrádi Mátyás Királyi palota kutató árok alaprajza
 Megnevezés: Visegrád, Mátyás Kir. Palotája kutató árok alaprajza
 Helység: Visegrád
 Cím: n.a.
 Hrsz: n.a.
 Szerzőségi közlés: n.a.
 Szignó: n.a.
 Keltezés: 1952.11.
 Hordozó: papír
 Technika: nyomat
 Lépték: 1:20
 Méret: 32x25 cm
 Állapot: jó
 Hagyaték: n.a.
 Megjegyzés: 101917-101933 és 101970-10972-ig összetartozó anyag

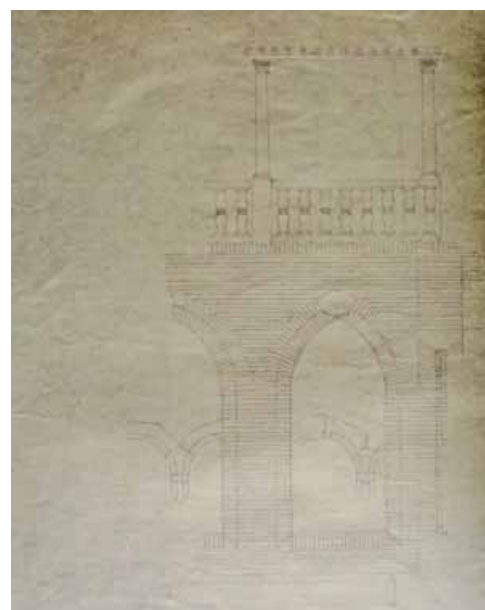

Jelzet: **101926**
 Eredeti jelzet: n.a.
 Tervrajz, hallgatói rajz, fotó: T
 Objektum: Visegrádi Mátyás Királyi palota részletraajz
 Megnevezés: n.a.
 Helység: Visegrád
 Cím: n.a.
 Hrsz: n.a.
 Szerzőségi közlés: n.a.
 Szignó: n.a.
 Keltezés: s.a.
 Hordozó: papír
 Technika: nyomat
 Lépték: n.a.
 Méret: 58,5x48 cm
 Állapot: jó
 Hagyaték: n.a.
 Megjegyzés: 101917-101933 és 101970-10972-ig összetartozó anyag

Jelzet: **101927**

Eredeti jelzet: n.a.

Tervrajz, hallgatói rajz, fotó: T

Objektum: Visegrádi Mátyás Királyi palota

Megnevezés: Visegrád, Mátyás Kir. Palotája a szökőkúttól elvezető csatorna felülnézeti rajza

Helység: Visegrád

Cím: n.a.

Hrsz: n.a.

Szerzőségi közlés: n.a.

Szignó: n.a.

Keltezés: 1952.11.

Hordozó: papír

Technika: nyomtat

Lépték: 1:20

Méret: 36x61 cm

Állapot: jó

Hagyaték: n.a.

Megjegyzés: 101917-101933 és 101970-10972-ig összetartozó anyag

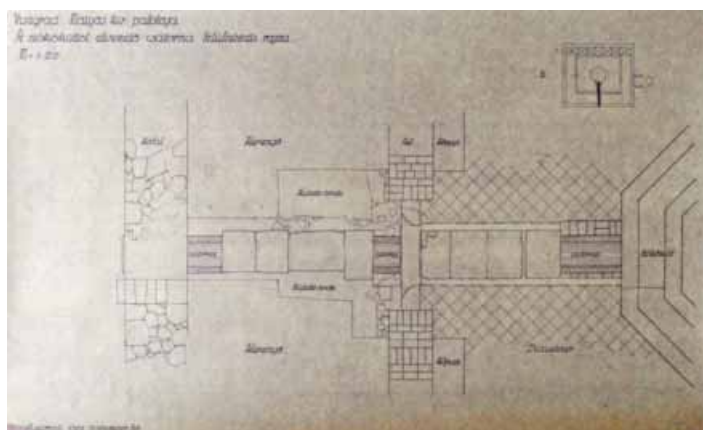

Jelzet: **101928**

Eredeti jelzet: n.a.

Tervrajz, hallgatói rajz, fotó: T

Objektum: Visegrádi Mátyás Királyi palota

Megnevezés: Visegrád, Mátyás Kir. Palotája a szökőkútnak a hátsó szikla folyosón és a 1.sz. termen átvezető csatornara

Helység: Visegrád

Cím: n.a.

Hrsz: n.a.

Szerzőségi közlés: n.a.

Szignó: n.a.

Keltezés: 1952.11.

Hordozó: papír

Technika: nyomtat

Lépték: 1:20

Méret: 38,5x59,5 cm

Állapot: jó

Hagyaték: n.a.

Megjegyzés: 101917-101933 és 101970-10972-ig összetartozó anyag

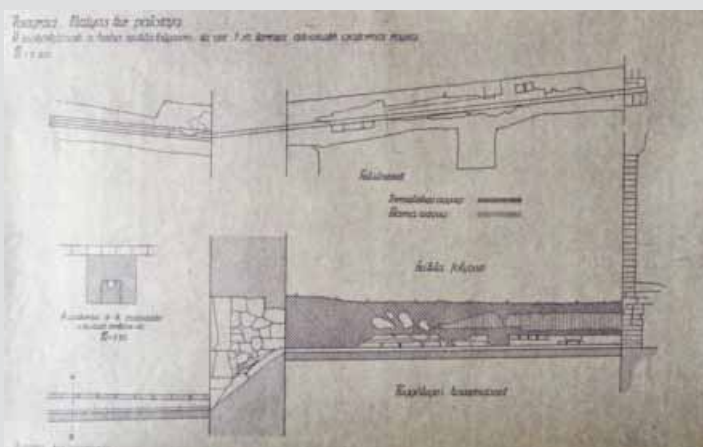

Jelzet: **101929**

Eredeti jelzet: n.a.

Tervrajz, hallgatói rajz, fotó: T

Objektum: Visegrádi Mátyás Királyi palota

Megnevezés: Visegrád, Mátyás Kir. Palotája a szökőkúttól elvezető csatorna hosszszelvénye

Helység: Visegrád

Cím: n.a.

Hrsz: n.a.

Szerzőségi közlés: n.a.

Szignó: n.a.

Keltezés: 1952.11.

Hordozó: papír

Technika: nyomtat

Lépték: 1:20

Méret: 36x59 cm

Állapot: jó

Hagyaték: n.a.

Megjegyzés: 101917-101933 és 101970-10972-ig összetartozó anyag

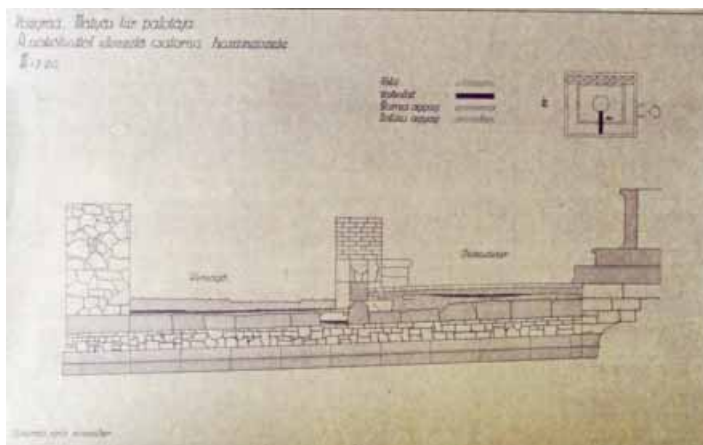

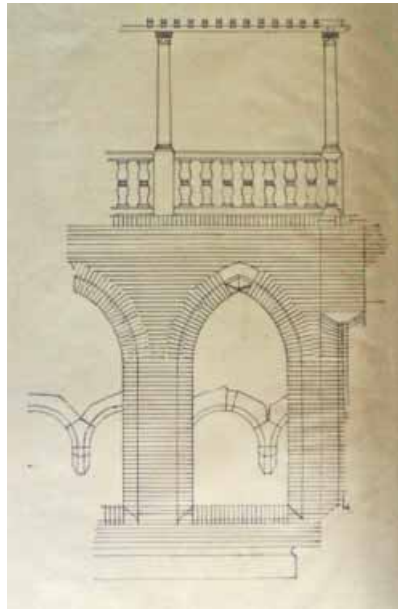

Jelzet: **101930**
 Eredeti jelzet: n.a.
 Tervrajz, hallgatói rajz, fotó: T
 Objektum: Visegrádi Mátyás Királyi palota részletrajz
 Megnevezés: n.a.
 Helység: Visegrád
 Cím: n.a.
 Hrsz: n.a.
 Szerzőségi közlés: n.a.
 Szignó: n.a.
 Keltezés: s.a.
 Hordozó: pausz
 Technika: tus
 Lépték: n.a.
 Méret: 63,5x45 cm
 Állapot: jó
 Hagyaték: n.a.
 Megjegyzés: 101917-101933 és 101970-10972-ig
 összetartozó anyag



Jelzet: **101931**
 Eredeti jelzet: n.a.
 Tervrajz, hallgatói rajz, fotó: T
 Objektum: Visegrádi Mátyás Királyi palota metszet, alaprajz
 Megnevezés: n.a.
 Helység: Visegrád
 Cím: n.a.
 Hrsz: n.a.
 Szerzőségi közlés: n.a.
 Szignó: n.a.
 Keltezés: s.a.
 Hordozó: papír
 Technika: nyomat
 Lépték: 1:20
 Méret: 75x120 cm
 Állapot: jó
 Hagyaték: n.a.
 Megjegyzés: 101917-101933 és 101970-10972-ig
 összetartozó anyag



Jelzet: **101932**
 Eredeti jelzet: n.a.
 Tervrajz, hallgatói rajz, fotó: T
 Objektum: Visegrádi Mátyás Királyi palota metszet, alaprajz
 Megnevezés: n.a.
 Helység: Visegrád
 Cím: n.a.
 Hrsz: n.a.
 Szerzőségi közlés: n.a.
 Szignó: n.a.
 Keltezés: s.a.
 Hordozó: papír
 Technika: nyomat
 Lépték: 1:20
 Méret: 79,5x121 cm
 Állapot: sérült
 Hagyaték: n.a.
 Megjegyzés: 101917-101933 és 101970-10972-ig
 összetartozó anyag

**Jelzet: 101933**

Eredeti jelzet: n.a.
 Tervrajz, hallgatói rajz, fotó: T
 Objektum: Visegrádi Mátyás Királyi palota metszet, alaprajz
 Megnevezés: n.a.
 Helység: Visegrád
 Cím: n.a.
 Hrsz: n.a.
 Szerzőségi közlés: n.a.
 Szignó: n.a.
 Keltezés: s.a.
 Hordozó: papír
 Technika: nyomtatás
 Lépték: 1:20
 Méret: 80,5x123 cm
 Állapot: sérült
 Hagyaték: n.a.
 Megjegyzés: 101917-101933-ig, 101970-10972-ig
 összetartozó anyag

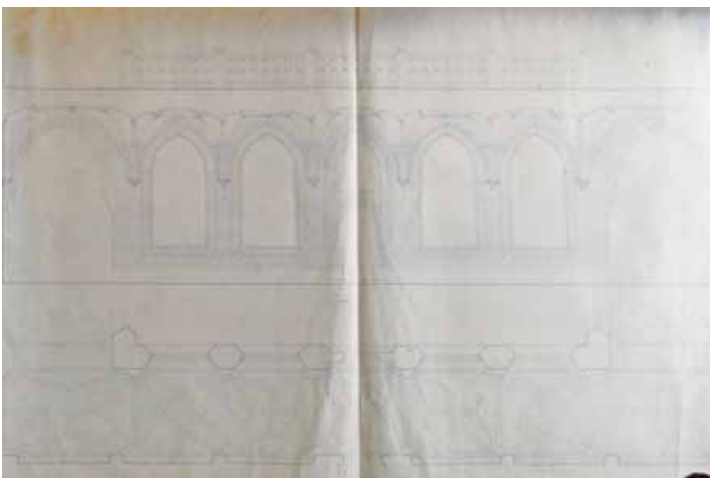
**Jelzet: 101934**

Eredeti jelzet: n.a.
 Tervrajz, hallgatói rajz, fotó: T
 Objektum: Portál terv homlokzat
 Megnevezés: Földszinti homlokzat
 Helység: Budapest
 Cím: Sztálin utca 38.
 Hrsz: n.a.
 Szerzőségi közlés: Rados Jenő, azonosítatlan szignó
 Szignó: jobbra lent
 Keltezés: 1956.03.24.
 Hordozó: papír
 Technika: nyomtatás
 Lépték: 1:50
 Méret: 30x59,5 cm
 Állapot: jó
 Hagyaték: n.a.
 Megjegyzés: 101934-101936-ig összetartozó anyag

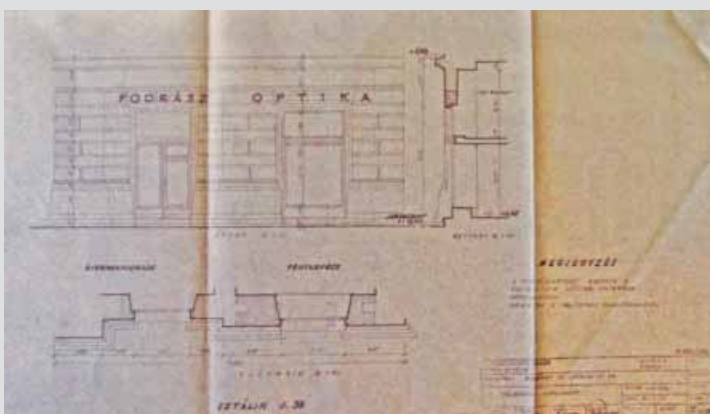
**Jelzet: 101935**

Eredeti jelzet: n.a.
 Tervrajz, hallgatói rajz, fotó: T
 Objektum: Portál terv homlokzat
 Megnevezés: Földszinti homlokzat
 Helység: Budapest
 Cím: Sztálin utca 80.
 Hrsz: n.a.
 Szerzőségi közlés: Rados Jenő, azonosítatlan szignó
 Szignó: balra lent
 Keltezés: 1956.03.24.
 Hordozó: papír
 Technika: nyomtatás
 Lépték: 1:50
 Méret: 30x60 cm
 Állapot: jó
 Hagyaték: n.a.
 Megjegyzés: 101934-101936-ig összetartozó anyag

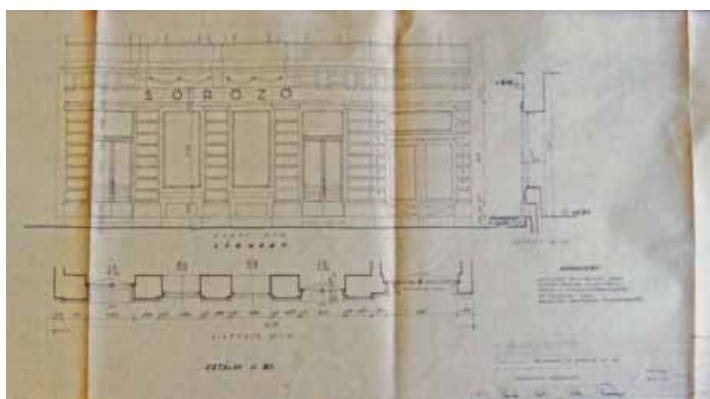

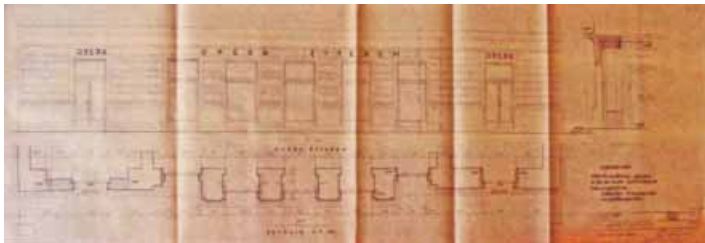

Jelzet: **101936**
 Eredeti jelzet: n.a.
 Tervrajz, hallgatói rajz, fotó: T
 Objektum: Portál terv homlokzat
 Megnevezés: Földszinti homlokzat
 Helység: Budapest
 Cím: Sztálin utca 44.
 Hrsz: n.a.
 Szerzőségi közlés: Rados Jenő, azonosítatlan szignó
 Szignó: balra lent
 Keltezés: 1956.03.24.
 Hordozó: papír
 Technika: nyomtatás
 Lépték: 1:50
 Méret: 29,5x92 cm
 Állapot: jó
 Hagyaték: n.a.
 Megjegyzés: 101934-101936-ig összetartozó anyag



Jelzet: **101937**
 Eredeti jelzet: n.a.
 Tervrajz, hallgatói rajz, fotó: T
 Objektum: Váchartyán római katolikus templom metszet
 Megnevezés: Váchartyán r.k.t. keresztmetszet
 Helység: Váchartyán
 Cím: n.a.
 Hrsz: n.a.
 Szerzőségi közlés: n.a.
 Szignó: n.a.
 Keltezés: s.a.
 Hordozó: pausz
 Technika: ceruza
 Lépték: n.a.
 Méret: 19x27 cm
 Állapot: sérült
 Hagyaték: n.a.
 Megjegyzés: 101937-101941-ig összetartozó anyag

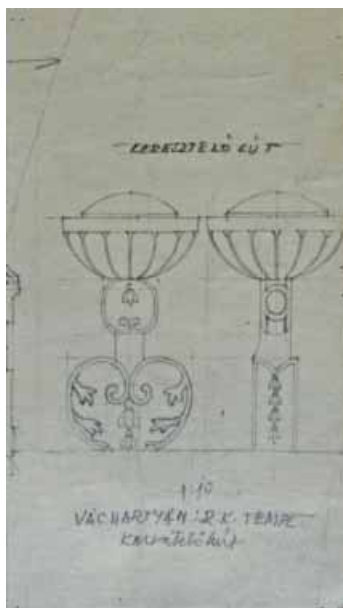

Jelzet: **101938**
 Eredeti jelzet: n.a.
 Tervrajz, hallgatói rajz, fotó: T
 Objektum: Váchartyán római katolikus templom keresztelőkút
 Megnevezés: Váchartyán r.k. templom keresztelőkút
 Helység: Váchartyán
 Cím: n.a.
 Hrsz: n.a.
 Szerzőségi közlés: n.a.
 Szignó: n.a.
 Keltezés: s.a.
 Hordozó: papír
 Technika: ceruza
 Lépték: 1:10
 Méret: 27,5x23 cm
 Állapot: jó
 Hagyaték: n.a.
 Megjegyzés: 101937-101941-ig összetartozó anyag



Jelzet: **101939**

Eredeti jelzet: n.a.

Tervrajz, hallgatói rajz, fotó: T

Objektum: Váchartyán római katolikus templom homlokzat

Megnevezés: Váchartyán r.k.templom bej. Homlokzat.

Helység: Váchartyán

Cím: n.a.

Hrsz: n.a.

Szerzőségi közlés: Zádor Mihály

Szignó: jobbra lent

Keltezés: 1955.08.01.

Hordozó: papír

Technika: ceruza

Lépték: n.a.

Méret: 29,5x21 cm

Állapot: jó

Hagyaték: Zádor Mihály

Megjegyzés: 101937-101941-ig összetartozó anyag

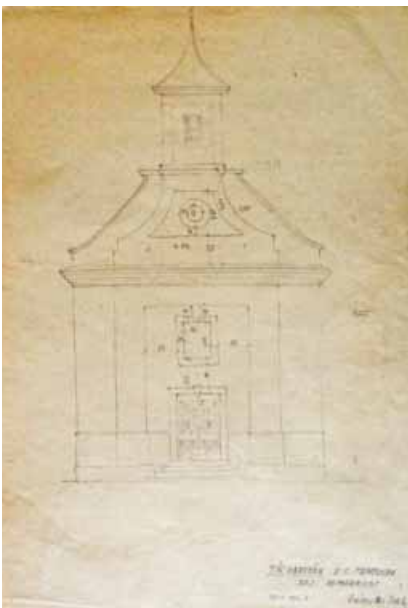

Jelzet: **101940**

Eredeti jelzet: n.a.

Tervrajz, hallgatói rajz, fotó: T

Objektum: Váchartyán római katolikus templom alaprajz

Megnevezés: Váchartyán r.k.templom alaprajz

Helység: Váchartyán

Cím: n.a.

Hrsz: n.a.

Szerzőségi közlés: Sódor Alajos

Szignó: balra fent

Keltezés: 1955.03.25.

Hordozó: papír

Technika: ceruza

Lépték: n.a.

Méret: 21x29,5 cm

Állapot: jó

Hagyaték: Sódor Alajos

Megjegyzés: 101937-101941-ig összetartozó anyag

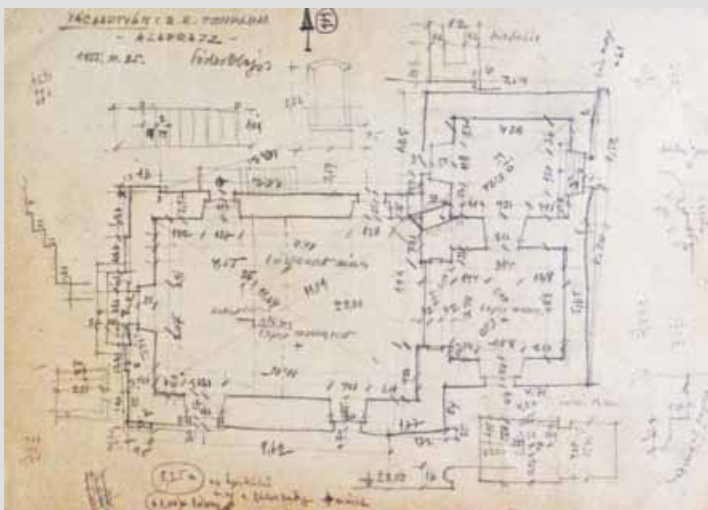

Jelzet: **101941**

Eredeti jelzet: n.a.

Tervrajz, hallgatói rajz, fotó: T

Objektum: Váchartyán római katolikus templom részletrajz

Megnevezés: Váchartyán r.k.templom keresztelőkút

Helység: Váchartyán

Cím: n.a.

Hrsz: n.a.

Szerzőségi közlés: n.a.

Szignó: n.a.

Keltezés: 1955.03.25.

Hordozó: papír

Technika: ceruza

Lépték: n.a.

Méret: 29,5x21 cm

Állapot: jó

Hagyaték: n.a.

Megjegyzés: 101937-101941-ig összetartozó anyag

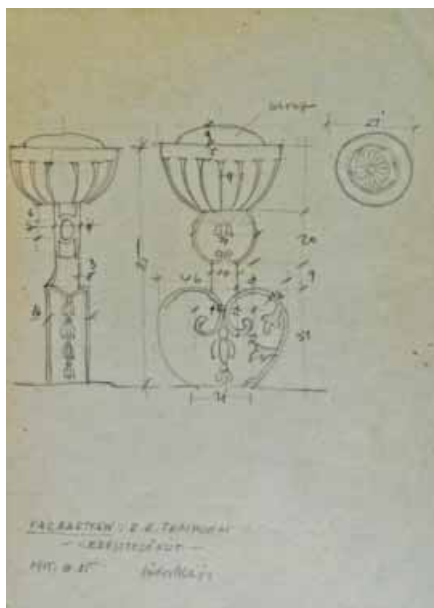

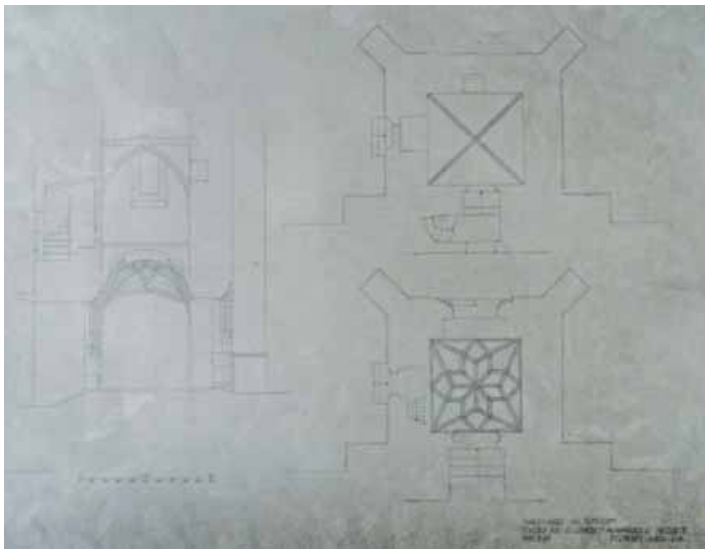

Jelzet: **101942**
 Eredeti jelzet: n.a.
 Tervrajz, hallgatói rajz, fotó: H
 Objektum: Nagymaros R.k. templ. Torony alaprajz és metszet
 Megnevezés: Nagymaros R.k. templom torony fsz-i és l.em-i alaprajza és metszete
 Helység: Nagymaros
 Cím: n.a.
 Hrsz: n.a.
 Szerzőségi közlés: Budai Éva
 Szignó: jobbra lent
 Keltezés: 1955.09.26.
 Hordozó: papír
 Technika: ceruza
 Lépték: n.a.
 Méret: 43x60 cm
 Állapot: jó
 Hagyaték: Sódor Alajos
 Megjegyzés: 103820-103840 és 104688-cal összetartozó anyag



Jelzet: **101943**
 Eredeti jelzet: n.a.
 Tervrajz, hallgatói rajz, fotó: T
 Objektum: Gödöllői Királyi Kastély részletraajz
 Megnevezés: Gödöllő 4-es szárny
 Helység: Gödöllő
 Cím: n.a.
 Hrsz: n.a.
 Szerzőségi közlés: azonosítatlan szignó
 Szignó: jobbra lent
 Keltezés: 1992.01.31.
 Hordozó: papír
 Technika: fénymásolat
 Lépték: n.a.
 Méret: 29,5x42,5 cm
 Állapot: rossz
 Hagyaték: n.a.
 Megjegyzés: 101943-101969-ig összetartozó anyag

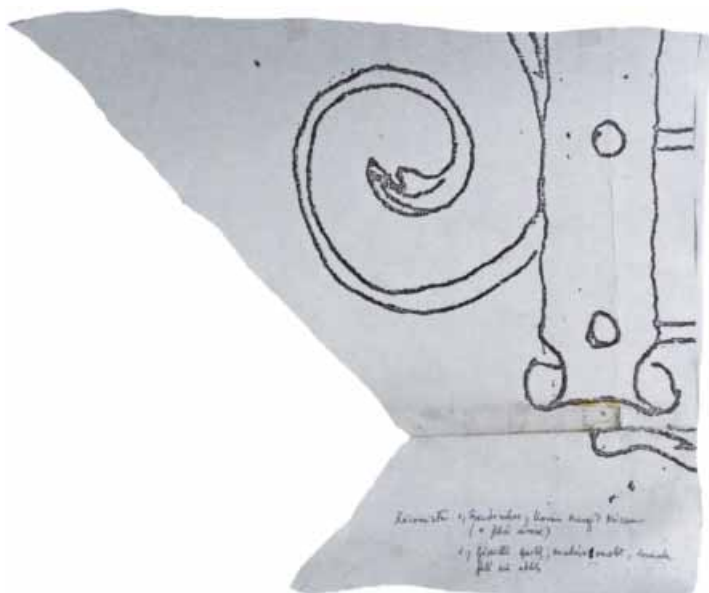

Jelzet: **101944**
 Eredeti jelzet: n.a.
 Tervrajz, hallgatói rajz, fotó: T
 Objektum: Gödöllői Királyi Kastély részletraajz
 Megnevezés: n.a.
 Helység: Gödöllő
 Cím: n.a.
 Hrsz: n.a.
 Szerzőségi közlés: n.a.
 Szignó: n.a.
 Keltezés: s.a.
 Hordozó: papír
 Technika: fénymásolat
 Lépték: n.a.
 Méret: 29x39 cm
 Állapot: sérült
 Hagyaték: n.a.
 Megjegyzés: 101943-101969-ig összetartozó anyag

Jelzet: 101945

Eredeti jelzet: n.a.

Tervrajz, hallgatói rajz, fotó: T

Objektum: Gödöllői Királyi Kastély részletrajz

Megnevezés: n.a.

Helység: Gödöllő

Cím: n.a.

Hrsz: n.a.

Szerzőségi közlés: n.a.

Szignó: n.a.

Keltezés: s.a.

Hordozó: papír

Technika: fénymásolat

Lépték: n.a.

Méret: 30x42 cm

Állapot: sérült

Hagyaték: n.a.

Megjegyzés: 101943-101969-ig összetartozó anyag

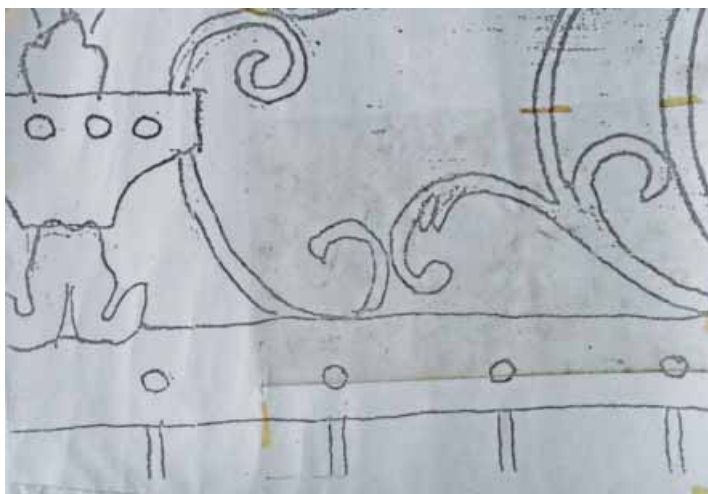
**Jelzet: 101946**

Eredeti jelzet: n.a.

Tervrajz, hallgatói rajz, fotó: T

Objektum: Gödöllői Királyi Kastély részletrajz

Megnevezés: n.a.

Helység: Gödöllő

Cím: n.a.

Hrsz: n.a.

Szerzőségi közlés: n.a.

Szignó: n.a.

Keltezés: s.a.

Hordozó: papír

Technika: fénymásolat

Lépték: n.a.

Méret: 30x39 cm

Állapot: sérült

Hagyaték: n.a.

Megjegyzés: 101943-101969-ig összetartozó anyag

**Jelzet: 101947**

Eredeti jelzet: n.a.

Tervrajz, hallgatói rajz, fotó: T

Objektum: Gödöllői Királyi Kastély részletrajz

Megnevezés: n.a.

Helység: Gödöllő

Cím: n.a.

Hrsz: n.a.

Szerzőségi közlés: n.a.

Szignó: n.a.

Keltezés: s.a.

Hordozó: papír

Technika: fénymásolat

Lépték: n.a.

Méret: 43x30 cm

Állapot: sérült

Hagyaték: n.a.

Megjegyzés: 101943-101969-ig összetartozó anyag

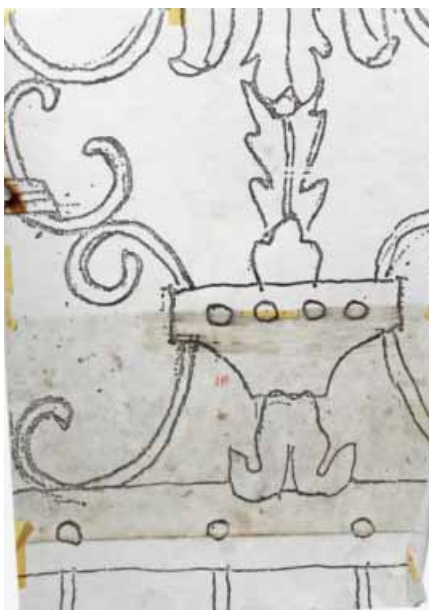



Jelzet: **101948**
 Eredeti jelzet: n.a.
 Tervrajz, hallgatói rajz, fotó: T
 Objektum: Gödöllői Királyi Kastély részletrajz
 Megnevezés: n.a.
 Helység: Gödöllő
 Cím: n.a.
 Hrsz: n.a.
 Szerzőségi közlés: n.a.
 Szignó: n.a.
 Keltezés: s.a.
 Hordozó: papír
 Technika: fénymásolat
 Lépték: n.a.
 Méret: 42x30 cm
 Állapot: sérült
 Hagyaték: n.a.
 Megjegyzés: 101943-101969-ig összetartozó anyag

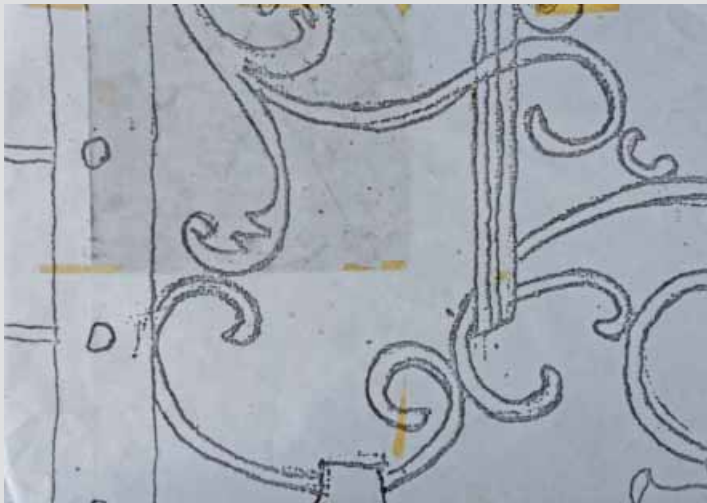

Jelzet: **101949**
 Eredeti jelzet: n.a.
 Tervrajz, hallgatói rajz, fotó: T
 Objektum: Gödöllői Királyi Kastély részletrajz
 Megnevezés: n.a.
 Helység: Gödöllő
 Cím: n.a.
 Hrsz: n.a.
 Szerzőségi közlés: n.a.
 Szignó: n.a.
 Keltezés: s.a.
 Hordozó: papír
 Technika: fénymásolat
 Lépték: n.a.
 Méret: 30x42 cm
 Állapot: sérült
 Hagyaték: n.a.
 Megjegyzés: 101943-101969-ig összetartozó anyag



Jelzet: **101950**
 Eredeti jelzet: n.a.
 Tervrajz, hallgatói rajz, fotó: T
 Objektum: Gödöllői Királyi Kastély részletrajz
 Megnevezés: n.a.
 Helység: Gödöllő
 Cím: n.a.
 Hrsz: n.a.
 Szerzőségi közlés: n.a.
 Szignó: n.a.
 Keltezés: s.a.
 Hordozó: papír
 Technika: fénymásolat
 Lépték: n.a.
 Méret: 30x43 cm
 Állapot: sérült
 Hagyaték: n.a.
 Megjegyzés: 101943-101969-ig összetartozó anyag

Jelzet: 101951

Eredeti jelzet: n.a.

Tervrajz, hallgatói rajz, fotó: T

Objektum: Gödöllői Királyi Kastély homlokzat

Megnevezés: n.a.

Helység: Gödöllő

Cím: n.a.

Hrsz: n.a.

Szerzőségi közlés: n.a.

Szignó: n.a.

Keltezés: s.a.

Hordozó: papír

Technika: ceruza

Lépték: n.a.

Méret: 61x110 cm

Állapot: jó

Hagyaték: n.a.

Megjegyzés: 101943-101969-ig összetartozó anyag

**Jelzet: 101952**

Eredeti jelzet: n.a.

Tervrajz, hallgatói rajz, fotó: T

Objektum: Gödöllői Királyi Kastély homlokzat

Megnevezés: n.a.

Helység: Gödöllő

Cím: n.a.

Hrsz: n.a.

Szerzőségi közlés: Zádor Mihály

Szignó: jobbra lent

Keltezés: s.a.

Hordozó: papír

Technika: ceruza

Lépték: n.a.

Méret: 43x61 cm

Állapot: jó

Hagyaték: Zádor Mihály

Megjegyzés: 101943-101969-ig összetartozó anyag

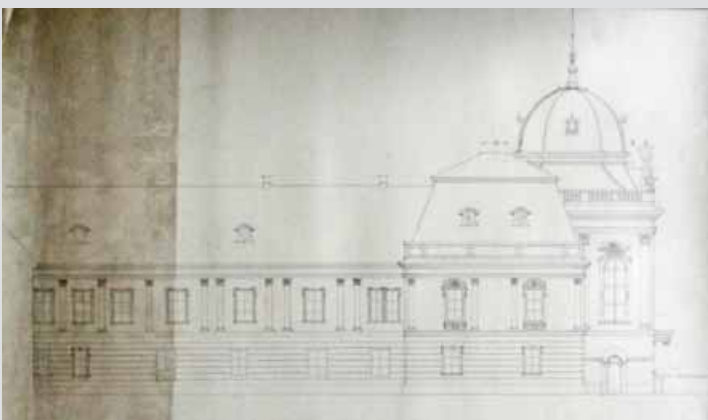
**Jelzet: 101953**

Eredeti jelzet: n.a.

Tervrajz, hallgatói rajz, fotó: T

Objektum: Gödöllői Királyi Kastély részletrajzok

Megnevezés: n.a.

Helység: Gödöllő

Cím: n.a.

Hrsz: n.a.

Szerzőségi közlés: Zádor Mihály

Szignó: jobbra lent

Keltezés: s.a.

Hordozó: papír

Technika: ceruza

Lépték: n.a.

Méret: 43x61 cm

Állapot: jó

Hagyaték: Zádor Mihály

Megjegyzés: 101943-101969-ig összetartozó anyag

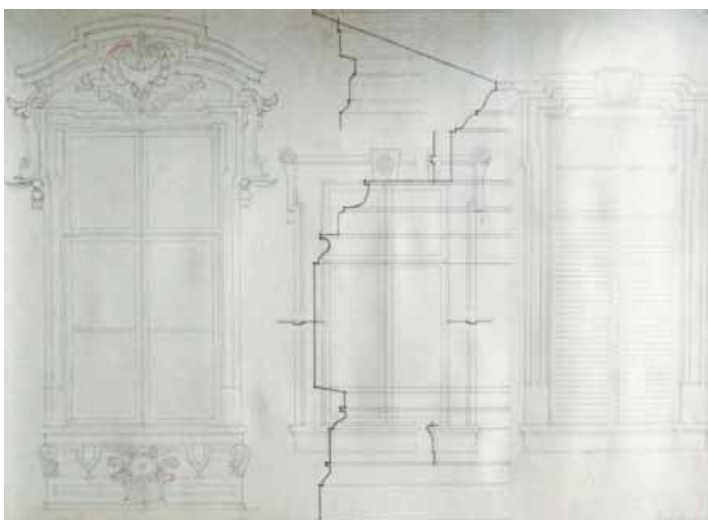

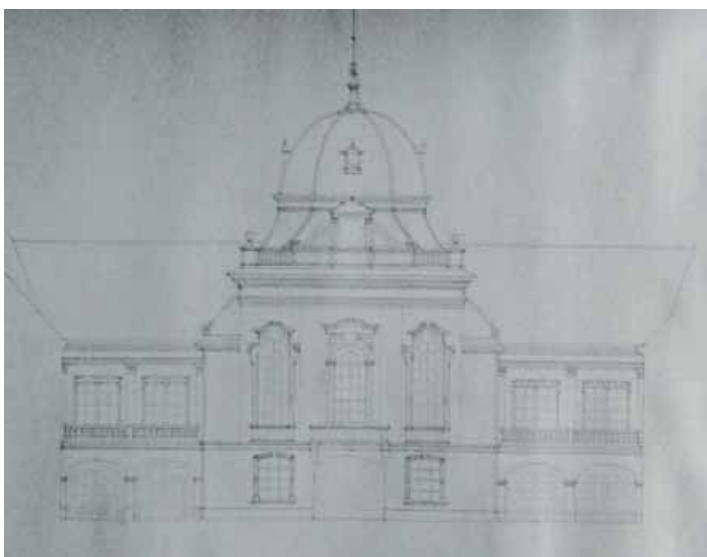

Jelzet: **101954**
 Eredeti jelzet: n.a.
 Tervrajz, hallgatói rajz, fotó: T
 Objektum: Gödöllői Királyi Kastély homlokzat
 Megnevezés: n.a.
 Helység: Gödöllő
 Cím: n.a.
 Hrsz: n.a.
 Szerzőségi közlés: azonosítatlan szignó
 Szignó: balra lent
 Keltezés: s.a.
 Hordozó: papír
 Technika: ceruza
 Lépték: n.a.
 Méret: 43x61 cm
 Állapot: jó
 Hagyaték: n.a.
 Megjegyzés: 101943-101969-ig összetartozó anyag

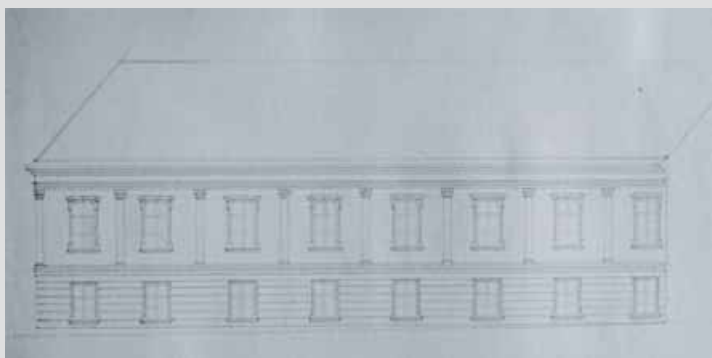

Jelzet: **101955**
 Eredeti jelzet: n.a.
 Tervrajz, hallgatói rajz, fotó: T
 Objektum: Gödöllői Királyi Kastély homlokzat
 Megnevezés: n.a.
 Helység: Gödöllő
 Cím: n.a.
 Hrsz: n.a.
 Szerzőségi közlés: azonosítatlan szignó
 Szignó: balra lent
 Keltezés: s.a.
 Hordozó: papír
 Technika: ceruza
 Lépték: n.a.
 Méret: 43x61 cm
 Állapot: jó
 Hagyaték: n.a.
 Megjegyzés: 101943-101969-ig összetartozó anyag



Jelzet: **101956**
 Eredeti jelzet: n.a.
 Tervrajz, hallgatói rajz, fotó: T
 Objektum: Gödöllői Királyi Kastély homlokzat
 Megnevezés: n.a.
 Helység: Gödöllő
 Cím: n.a.
 Hrsz: n.a.
 Szerzőségi közlés: azonosítatlan szignó
 Szignó: balra lent
 Keltezés: s.a.
 Hordozó: papír
 Technika: ceruza
 Lépték: n.a.
 Méret: 43x61 cm
 Állapot: jó
 Hagyaték: n.a.
 Megjegyzés: 101943-101969-ig összetartozó anyag

Jelzet: **101957**

Eredeti jelzet: n.a.

Tervrajz, hallgatói rajz, fotó: T

Objektum: Gödöllői Királyi Kastély homlokzat

Megnevezés: n.a.

Helység: Gödöllő

Cím: n.a.

Hrsz: n.a.

Szerzőségi közlés: Zádor Mihály

Szignó: balra lent

Keltezés: s.a.

Hordozó: papír

Technika: ceruza

Lépték: n.a.

Méret: 43x61 cm

Állapot: jó

Hagyaték: Zádor Mihály

Megjegyzés: 101943-101969-ig összetartozó anyag

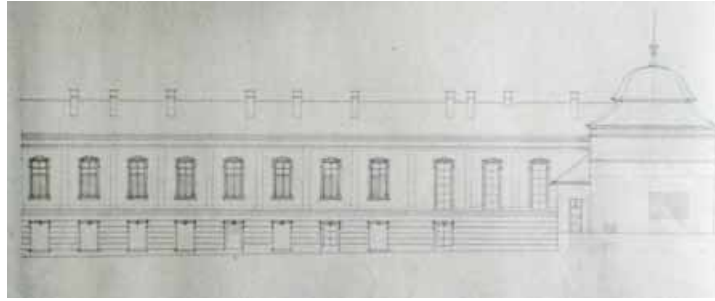

Jelzet: **101958**

Eredeti jelzet: n.a.

Tervrajz, hallgatói rajz, fotó: T

Objektum: Gödöllői Királyi Kastély homlokzat

Megnevezés: n.a.

Helység: Gödöllő

Cím: n.a.

Hrsz: n.a.

Szerzőségi közlés: azonosítatlan szignó

Szignó: balra lent

Keltezés: s.a.

Hordozó: papír

Technika: ceruza

Lépték: n.a.

Méret: 43x61 cm

Állapot: jó

Hagyaték: n.a.

Megjegyzés: 101943-101969-ig összetartozó anyag

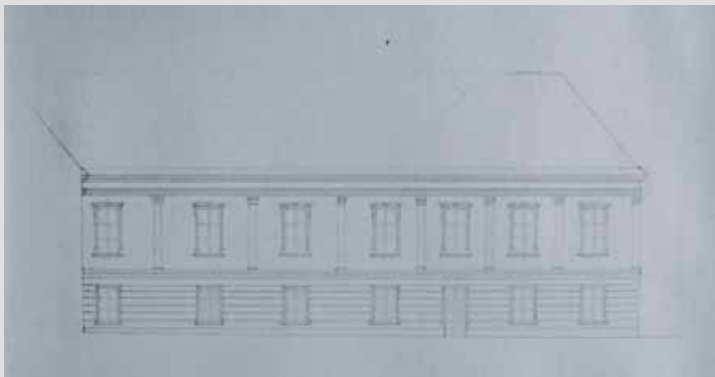

Jelzet: **101959**

Eredeti jelzet: n.a.

Tervrajz, hallgatói rajz, fotó: T

Objektum: Gödöllői Királyi Kastély homlokzat

Megnevezés: n.a.

Helység: Gödöllő

Cím: n.a.

Hrsz: n.a.

Szerzőségi közlés: Zádor Mihály

Szignó: balra lent

Keltezés: s.a.

Hordozó: papír

Technika: ceruza

Lépték: n.a.

Méret: 43x61 cm

Állapot: jó

Hagyaték: Zádor Mihály

Megjegyzés: 101943-101969-ig összetartozó anyag

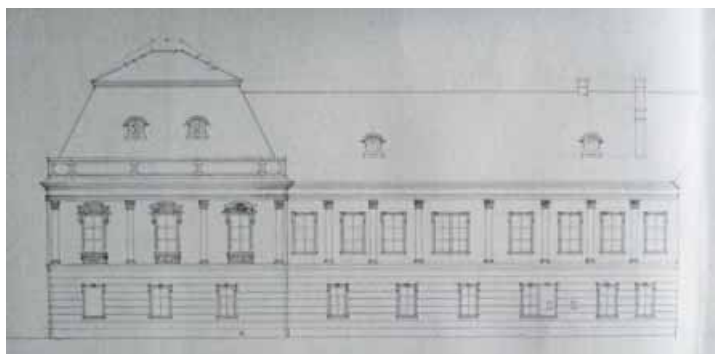

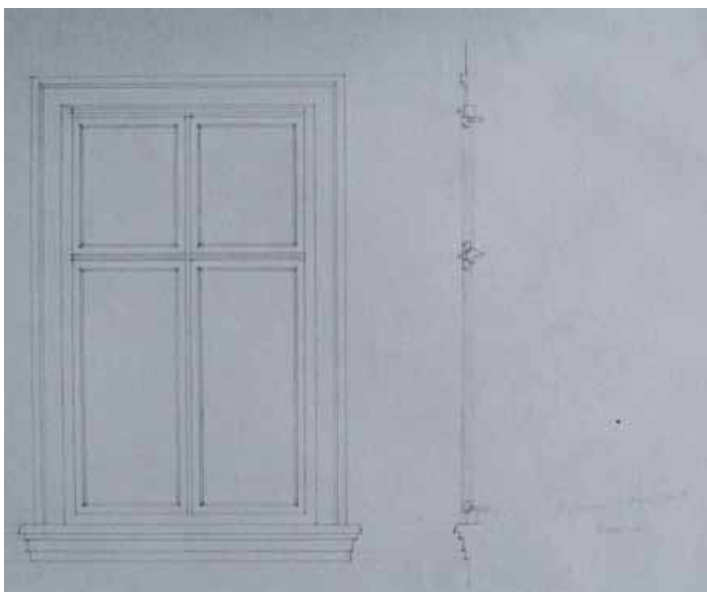

Jelzet: **101960**
 Eredeti jelzet: n.a.
 Tervrajz, hallgatói rajz, fotó: T
 Objektum: Gödöllői Királyi Kastély homlokzat
 Megnevezés: n.a.
 Helység: Gödöllő
 Cím: n.a.
 Hrsz: n.a.
 Szerzőségi közlés: Zádor Mihály
 Szignó: balra lent
 Keltezés: s.a.
 Hordozó: papír
 Technika: ceruza
 Lépték: n.a.
 Méret: 43x61 cm
 Állapot: jó
 Hagyaték: Zádor Mihály
 Megjegyzés: 101943-101969-ig összetartozó anyag

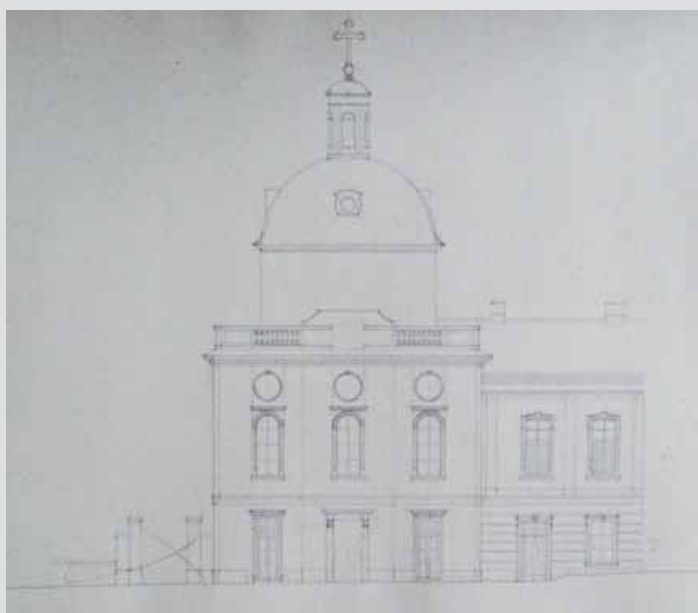

Jelzet: **101961**
 Eredeti jelzet: n.a.
 Tervrajz, hallgatói rajz, fotó: T
 Objektum: Gödöllői Királyi Kastély részletraajz
 Megnevezés: 2. homl. alsó szint
 Helység: Gödöllő
 Cím: n.a.
 Hrsz: n.a.
 Szerzőségi közlés: azonosítatlan szignó
 Szignó: jobbra lent
 Keltezés: s.a.
 Hordozó: papír
 Technika: ceruza
 Lépték: n.a.
 Méret: 38x50 cm
 Állapot: jó
 Hagyaték: n.a.
 Megjegyzés: 101943-101969-ig összetartozó anyag

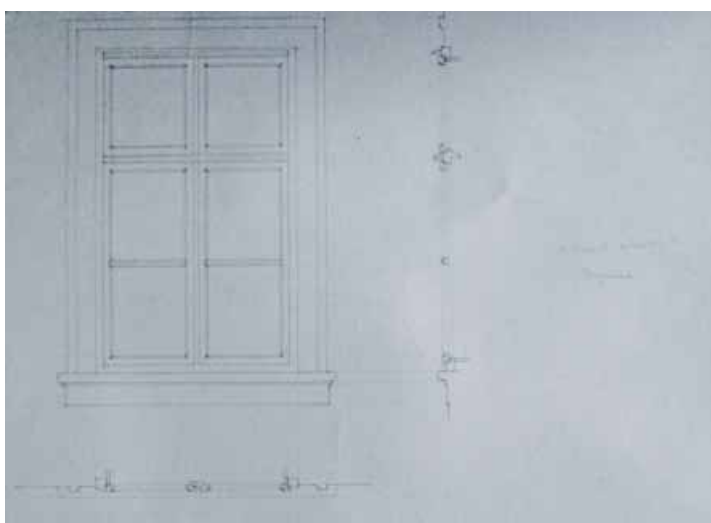

Jelzet: **101962**
 Eredeti jelzet: n.a.
 Tervrajz, hallgatói rajz, fotó: T
 Objektum: Gödöllői Királyi Kastély részletraajz
 Megnevezés: 1. homl. alsó szint
 Helység: Gödöllő
 Cím: n.a.
 Hrsz: n.a.
 Szerzőségi közlés: azonosítatlan szignó
 Szignó: jobbra lent
 Keltezés: s.a.
 Hordozó: papír
 Technika: ceruza
 Lépték: n.a.
 Méret: 38x50 cm
 Állapot: jó
 Hagyaték: n.a.
 Megjegyzés: 101943-101969-ig összetartozó anyag

Jelzet: 101963

Eredeti jelzet: n.a.

Tervrajz, hallgatói rajz, fotó: T

Objektum: Gödöllői Királyi Kastély részletraajz

Megnevezés: Kettős ablak alatti

kisablak 2. homlokzat

Helység: Gödöllő

Cím: n.a.

Hrsz: n.a.

Szerzőségi közlés: azonosítatlan szignó

Szignó: jobbra lent

Keltezés: s.a.

Hordozó: papír

Technika: ceruza

Lépték: n.a.

Méret: 37x50 cm

Állapot: jó

Hagyaték: n.a.

Megjegyzés: 101943-101969-ig összetartozó anyag

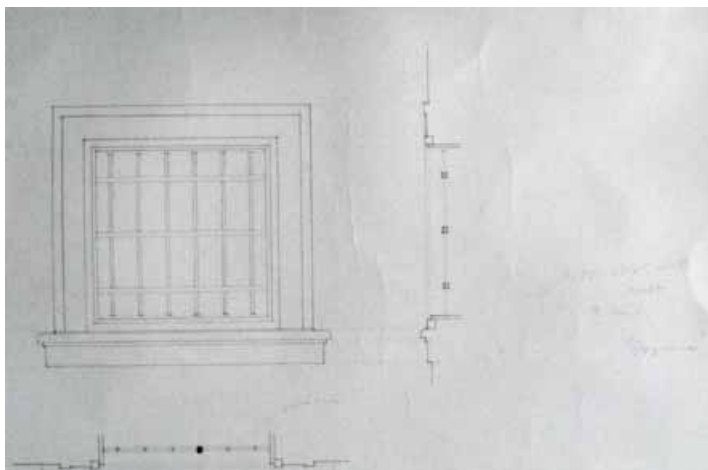
**Jelzet: 101964**

Eredeti jelzet: n.a.

Tervrajz, hallgatói rajz, fotó: T

Objektum: Gödöllői Királyi Kastély részletraajz

Megnevezés: n.a.

Helység: Gödöllő

Cím: n.a.

Hrsz: n.a.

Szerzőségi közlés: azonosítatlan szignó

Szignó: jobbra fent

Keltezés: [1963]

Hordozó: papír

Technika: ceruza

Lépték: n.a.

Méret: 84,5x57 cm

Állapot: jó

Hagyaték: n.a.

Megjegyzés: 101943-101969-ig összetartozó anyag

Hátulján: Gödöllő 1963

**Jelzet: 101965**

Eredeti jelzet: n.a.

Tervrajz, hallgatói rajz, fotó: T

Objektum: Gödöllői Királyi Kastély részletraajz

Megnevezés: Alsó szint

Helység: Gödöllő

Cím: n.a.

Hrsz: n.a.

Szerzőségi közlés: azonosítatlan szignó

Szignó: jobbra lent

Keltezés: s.a.

Hordozó: papír

Technika: ceruza

Lépték: n.a.

Méret: 41x48,5 cm

Állapot: jó

Hagyaték: n.a.

Megjegyzés: 101943-101969-ig összetartozó anyag

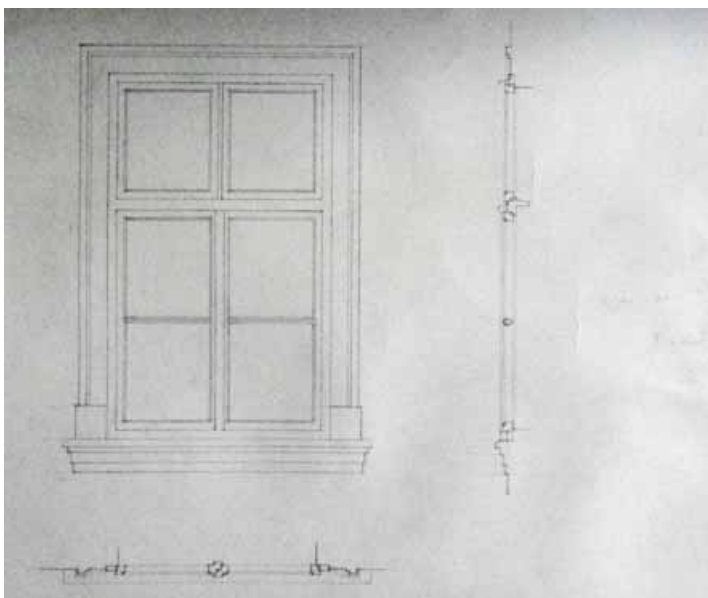

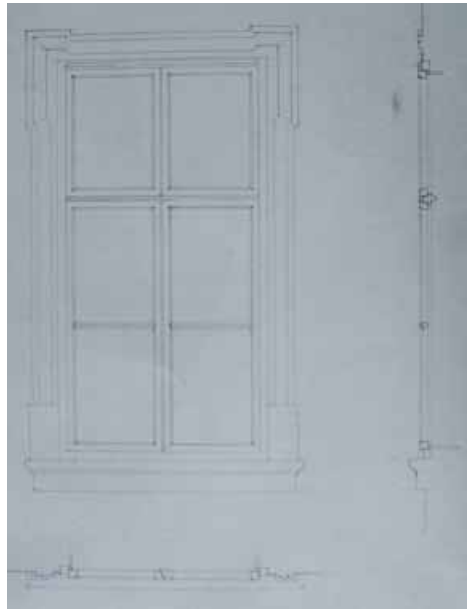

Jelzet: **101966**
 Eredeti jelzet: n.a.
 Tervrajz, hallgatói rajz, fotó: T
 Objektum: Gödöllői Királyi Kastély részletrajz
 Megnevezés: Első emelet
 Helység: Gödöllő
 Cím: n.a.
 Hrsz: n.a.
 Szerzőségi közlés: azonosítatlan szignó
 Szignó: jobbra fent
 Keltezés: s.a.
 Hordozó: papír
 Technika: ceruza
 Lépték: n.a.
 Méret: 50x43 cm
 Állapot: jó
 Hagyaték: n.a.
 Megjegyzés: 101943-101969-ig összetartozó anyag



Jelzet: **101967**
 Eredeti jelzet: n.a.
 Tervrajz, hallgatói rajz, fotó: T
 Objektum: Gödöllői Királyi Kastély részletrajz
 Megnevezés: n.a.
 Helység: Gödöllő
 Cím: n.a.
 Hrsz: n.a.
 Szerzőségi közlés: n.a.
 Szignó: n.a.
 Keltezés: s.a.
 Hordozó: papír
 Technika: ceruza
 Lépték: n.a.
 Méret: 87x61 cm
 Állapot: jó
 Hagyaték: n.a.
 Megjegyzés: 101943-101969-ig összetartozó anyag

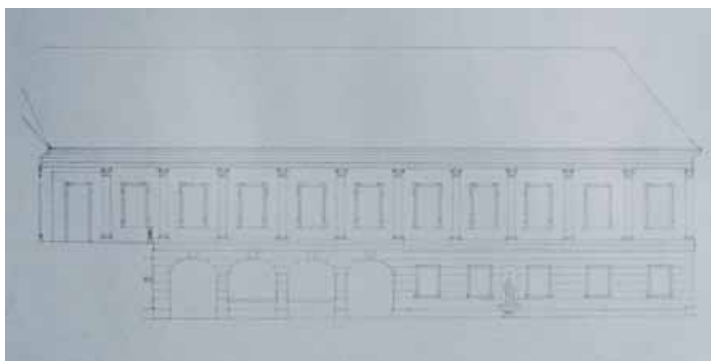

Jelzet: **101968**
 Eredeti jelzet: n.a.
 Tervrajz, hallgatói rajz, fotó: T
 Objektum: Gödöllői Királyi Kastély homlokzat
 Megnevezés: n.a.
 Helység: Gödöllő
 Cím: n.a.
 Hrsz: n.a.
 Szerzőségi közlés: n.a.
 Szignó: n.a.
 Keltezés: s.a.
 Hordozó: papír
 Technika: ceruza
 Lépték: n.a.
 Méret: 56x80 cm
 Állapot: jó
 Hagyaték: n.a.
 Megjegyzés: 101943-101969-ig összetartozó anyag

Jelzet: **101969**

Eredeti jelzet: n.a.

Tervrajz, hallgatói rajz, fotó: T

Objektum: Gödöllői Királyi Kastély részletrajz

Megnevezés: n.a.

Helység: Gödöllő

Cím: n.a.

Hrsz: n.a.

Szerzőségi közlés: azonosítatlan szignó

Szignó: jobbra fent

Keltezés: s.a.

Hordozó: papír

Technika: ceruza

Lépték: n.a.

Méret: 86x61,5 cm

Állapot: jó

Hagyaték: n.a.

Megjegyzés: 101943-101969-ig összetartozó anyag

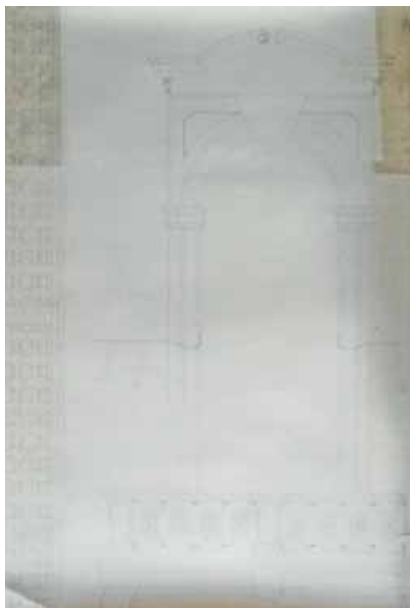

Jelzet: **101970**

Eredeti jelzet: n.a.

Tervrajz, hallgatói rajz, fotó: T

Objektum: Visegrádi Mátyás Királyi palota részletrajz

Megnevezés: Visegrád, Mátyás Kir. Palotája kutató árok metszet rajza

Helység: Visegrád

Cím: n.a.

Hrsz: n.a.

Szerzőségi közlés: n.a.

Szignó: n.a.

Keltezés: 1952.11.

Hordozó: papír

Technika: nyomat

Lépték: 1:20

Méret: 30x24,5 cm

Állapot: jó

Hagyaték: n.a.

Megjegyzés: 101917-101933 és 101970-10972-ig összetartozó anyag

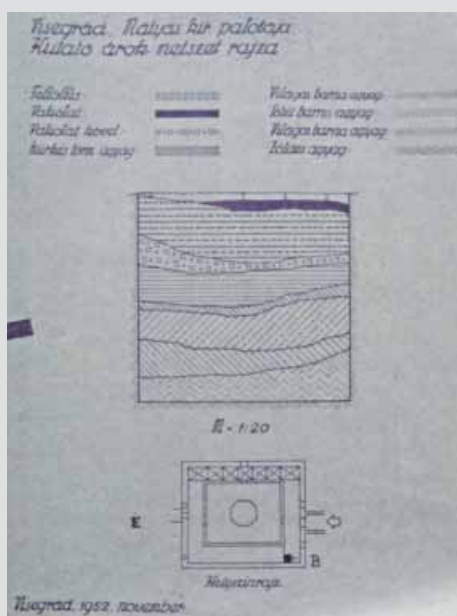

Jelzet: **101971**

Eredeti jelzet: n.a.

Tervrajz, hallgatói rajz, fotó: T

Objektum: Visegrádi Mátyás Királyi palota

Megnevezés: Visegrád, Mátyás Kir. Palotája kutató árok metszet rajza

Helység: Visegrád

Cím: n.a.

Hrsz: n.a.

Szerzőségi közlés: n.a.

Szignó: n.a.

Keltezés: 1952.11.

Hordozó: papír

Technika: nyomat

Lépték: 1:20

Méret: 30x24,5 cm

Állapot: jó

Hagyaték: n.a.

Megjegyzés: 101917-101933 és 101970-10972-ig összetartozó anyag

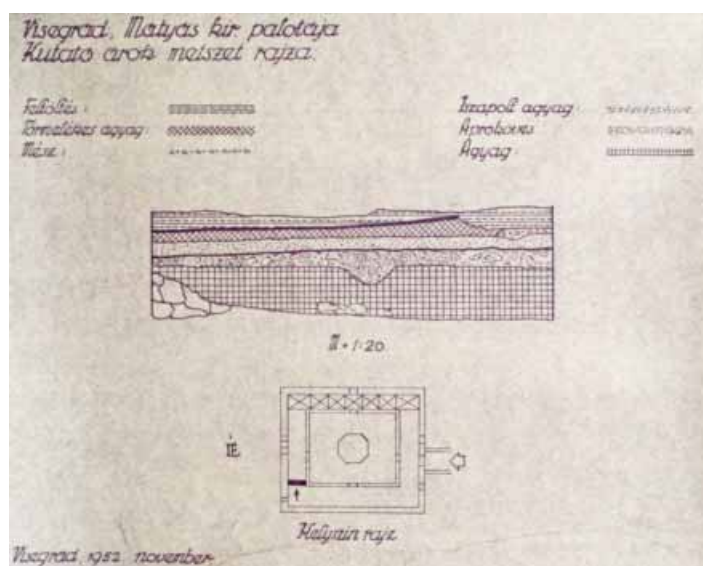

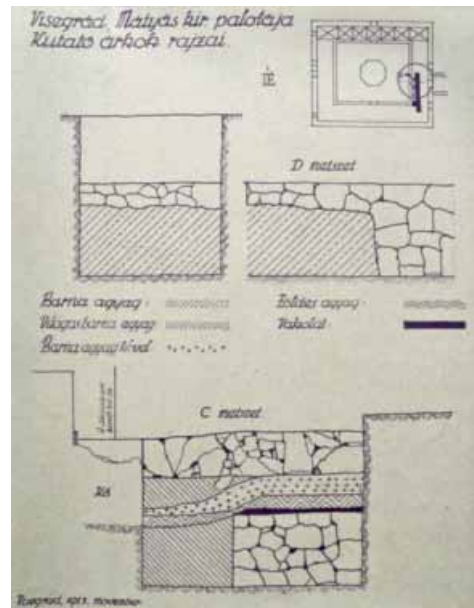

Jelzet: **101972**
 Eredeti jelzet: n.a.
 Tervrajz, hallgatói rajz, fotó: T
 Objektum: Visegrádi Mátyás Királyi palota
 Megnevezés: Visegrád, Mátyás Kir. Palotája kutató árok rajzai
 Helység: Visegrád
 Cím: n.a.
 Hrsz: n.a.
 Szerzőségi közlés: n.a.
 Szignó: n.a.
 Keltezés: 1952.11.
 Hordozó: papír
 Technika: nyomat
 Lépték: n.a.
 Méret: 30x24,5 cm
 Állapot: jó
 Hagyaték: n.a.
 Megjegyzés: 101917-101933 és 101970-10972-ig összetartozó anyag

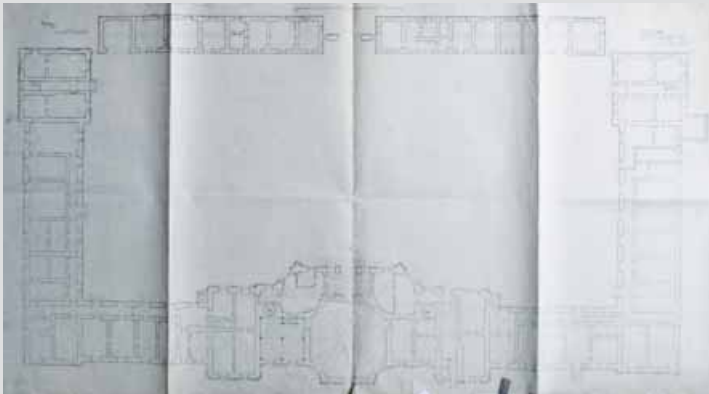

Jelzet: **101973**
 Eredeti jelzet: n.a.
 Tervrajz, hallgatói rajz, fotó: T
 Objektum: Ráckevei Savoyai kastély, Földszinti alaprajz
 Megnevezés: Ráckeve Savoyai Jenő herceg egykori kastélya 1942 évi állapot
 Helység: Ráckeve
 Cím: n.a.
 Hrsz: n.a.
 Szerzőségi közlés: azonosítatlan szignó
 Szignó: jobbra lent
 Keltezés: 1942.10.10.
 Hordozó: papír
 Technika: nyomat
 Lépték: 1:100
 Méret: 75x135 cm
 Állapot: sérült
 Hagyaték: n.a.
 Megjegyzés: 101973-101986-ig összetartozó anyag

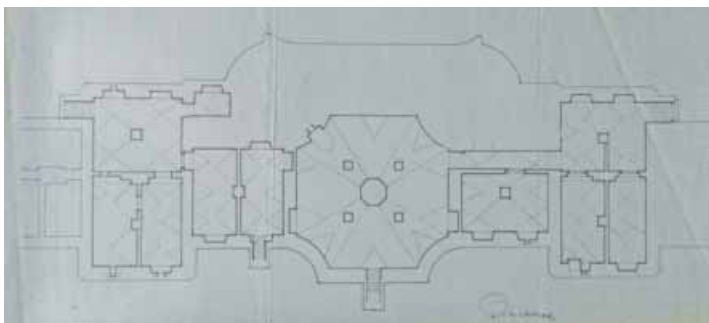

Jelzet: **101974**
 Eredeti jelzet: n.a.
 Tervrajz, hallgatói rajz, fotó: T
 Objektum: Ráckevei Savoyai kastély alaprajzi részlet
 Megnevezés: n.a.
 Helység: Ráckeve
 Cím: n.a.
 Hrsz: n.a.
 Szerzőségi közlés: n.a.
 Szignó: n.a.
 Keltezés: s.a.
 Hordozó: papír
 Technika: nyomat
 Lépték: n.a.
 Méret: 36x66 cm
 Állapot: jó
 Hagyaték: n.a.
 Megjegyzés: 101973-101986-ig összetartozó anyag

Jelzet: **101975**

Eredeti jelzet: n.a.

Tervrajz, hallgatói rajz, fotó: T

Objektum: Ráckevei Savoyai kastély

Megnevezés: Ráckeve Savoyai Jenő herceg egykori kastélya

1942 évi állapot, Metszetek

Helység: Ráckeve

Cím: n.a.

Hrsz: n.a.

Szerzőségi közlés: azonosítatlan szignó

Szignó: fent középen

Keltezés: 1942.10.10.

Hordozó: papír

Technika: nyomtat

Lépték: 1:100

Méret: 29x130 cm

Állapot: jó

Hagyatéka: n.a.

Megjegyzés: 101973-101986-ig összetartozó anyag

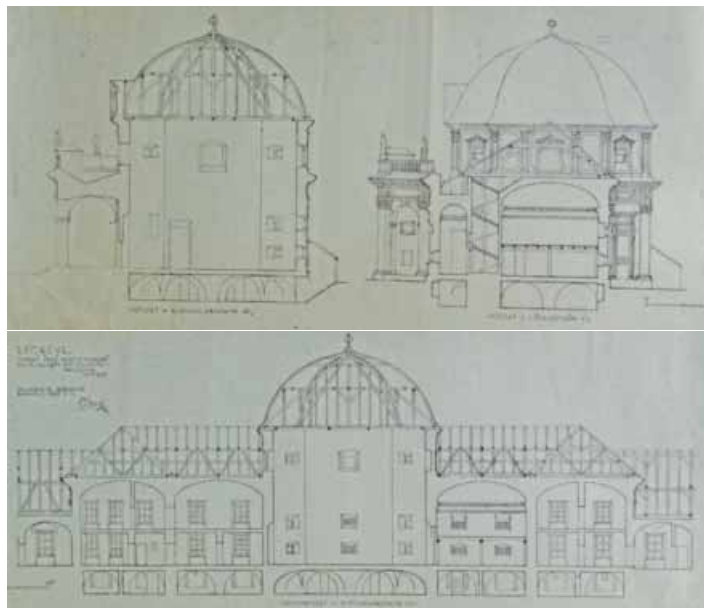

Jelzet: **101976**

Eredeti jelzet: n.a.

Tervrajz, hallgatói rajz, fotó: T

Objektum: Ráckevei Savoyai kastély

Megnevezés: Ráckeve Savoyai Jenő herceg egykori kastélya

1942 évi állapot, Metszetek

Helység: Ráckeve

Cím: n.a.

Hrsz: n.a.

Szerzőségi közlés: azonosítatlan szignó

Szignó: fent középen

Keltezés: 1942.10.10.

Hordozó: papír

Technika: nyomtat

Lépték: 1:100

Méret: 29x130 cm

Állapot: jó

Hagyatéka: n.a.

Megjegyzés: 101973-101986-ig összetartozó anyag

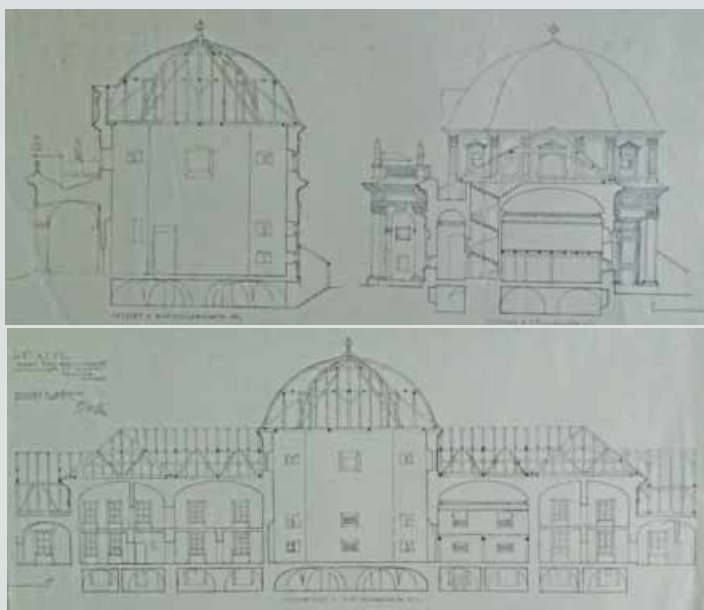

Jelzet: **101977**

Eredeti jelzet: n.a.

Tervrajz, hallgatói rajz, fotó: T

Objektum: Ráckevei Savoyai kastély

Megnevezés: Ráckeve Savoyai Jenő herceg egykori kastélya

1942 évi állapot, Metszetek

Helység: Ráckeve

Cím: n.a.

Hrsz: n.a.

Szerzőségi közlés: azonosítatlan szignó

Szignó: fent középen

Keltezés: 1942.10.10.

Hordozó: papír

Technika: nyomtat

Lépték: 1:100

Méret: 29x130 cm

Állapot: jó

Hagyatéka: n.a.

Megjegyzés: 101973-101986-ig összetartozó anyag

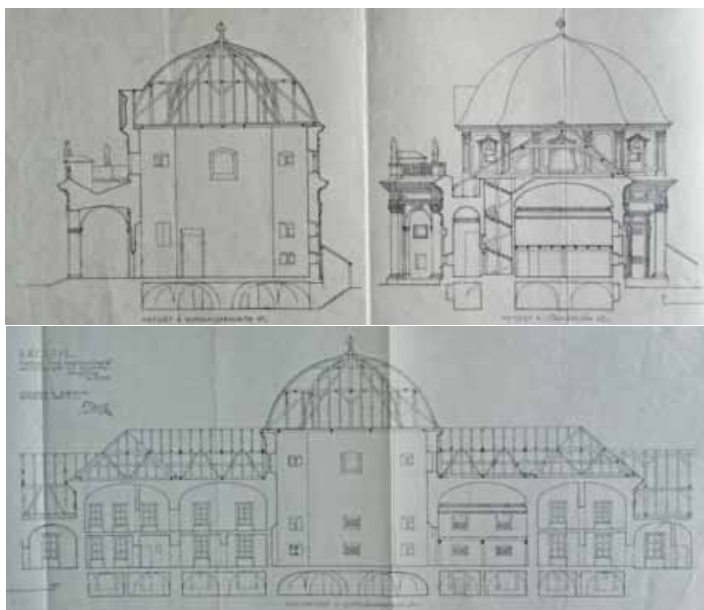

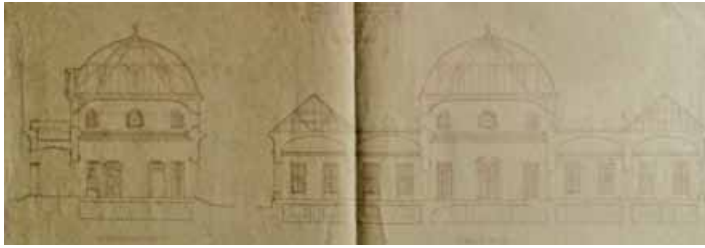

Jelzet: **101978**
 Eredeti jelzet: n.a.
 Tervrajz, hallgatói rajz, fotó: T
 Objektum: Ráckevei Savoyai kastély
 Megnevezés: Ráckeve Savoyai Jenő herceg kastélyának
 restaurálási terve
 Helység: Ráckeve
 Cím: n.a.
 Hrsz: n.a.
 Szerzőségi közlés: Dr. Friedrich Loránd
 Szignó: fent középen
 Keltezés: 1943.03.15.
 Hordozó: papír
 Technika: nyomat
 Lépték: 1:100
 Méret: 31x87,5 cm
 Állapot: jó
 Hagyaték: Friedrich Lóránd
 Megjegyzés: 101973-101986-ig összetartozó anyag



Jelzet: **101979**
 Eredeti jelzet: n.a.
 Tervrajz, hallgatói rajz, fotó: T
 Objektum: Ráckevei Savoyai kastély metszet és homlokzat
 Megnevezés: Ráckeve Savoyai Jenő herceg kastélyának
 restaurálási terve
 Helység: Ráckeve
 Cím: n.a.
 Hrsz: n.a.
 Szerzőségi közlés: Dr. Friedrich Loránd
 Szignó: jobbra fent
 Keltezés: 1943.03.
 Hordozó: papír
 Technika: nyomat
 Lépték: 1:100
 Méret: 31x87,5 cm
 Állapot: jó
 Hagyaték: Friedrich Lóránd
 Megjegyzés: 101973-101986-ig összetartozó anyag



Jelzet: **101980**
 Eredeti jelzet: n.a.
 Tervrajz, hallgatói rajz, fotó: T
 Objektum: Ráckevei Savoyai kastély Nyugati homlokzat
 Megnevezés: Ráckeve Savoyai Jenő herceg egykori kastélya
 1942 évi állapot Nyugati homlokzat
 Helység: Ráckeve
 Cím: n.a.
 Hrsz: n.a.
 Szerzőségi közlés: azonosítatlan szignó
 Szignó: balra fent
 Keltezés: 1942.10.10.
 Hordozó: papír
 Technika: nyomat
 Lépték: 1:100
 Méret: 29x130 cm
 Állapot: jó
 Hagyaték: n.a.
 Megjegyzés: 101973-101986-ig összetartozó anyag

Jelzet: 101981

Eredeti jelzet: n.a.

Tervrajz, hallgatói rajz, fotó: T

Objektum: Ráckevei Savoyai kastély, Udvari homlokzat

Megnevezés: Ráckeve Savoyai Jenő herceg egykori kastélya

1942 évi állapot, Udvari homlokzat

Helység: Ráckeve

Cím: n.a.

Hrsz: n.a.

Szerzőségi közlés: azonosítatlan szignó

Szignó: balra fent

Keltezés: 1942.10.10.

Hordozó: papír

Technika: nyomtat

Lépték: 1:100

Méret: 29x130 cm

Állapot: jó

Hagyaték: n.a.

Megjegyzés: 101973-101986-ig összetartozó anyag

**Jelzet: 101982**

Eredeti jelzet: n.a.

Tervrajz, hallgatói rajz, fotó: T

Objektum: Ráckevei Savoyai kastély Utcai homlokzat

Megnevezés: Ráckeve Savoyai Jenő herceg egykori kastélya

1942 évi állapot, Utcai homlokzat

Helység: Ráckeve

Cím: n.a.

Hrsz: n.a.

Szerzőségi közlés: azonosítatlan szignó

Szignó: balra fent

Keltezés: 1942.10.10.

Hordozó: papír

Technika: nyomtat

Lépték: 1:100

Méret: 29x130 cm

Állapot: jó

Hagyaték: Friedrich Lóránd

Megjegyzés: 101973-101986-ig összetartozó anyag

**Jelzet: 101983**

Eredeti jelzet: n.a.

Tervrajz, hallgatói rajz, fotó: T

Objektum: Ráckevei Savoyai kastély Keleti homlokzat

Megnevezés: Ráckeve Savoyai Jenő

herceg kastélyának restaurálási terve Keleti homlokzat

Helység: Ráckeve

Cím: n.a.

Hrsz: n.a.

Szerzőségi közlés: Dr. Friedrich Loránd

Szignó: lent középen

Keltezés: 1943.03.15.

Hordozó: papír

Technika: nyomtat

Lépték: 1:100

Méret: 31x87 cm

Állapot: jó

Hagyaték: n.a.

Megjegyzés: 101973-101986-ig összetartozó anyag



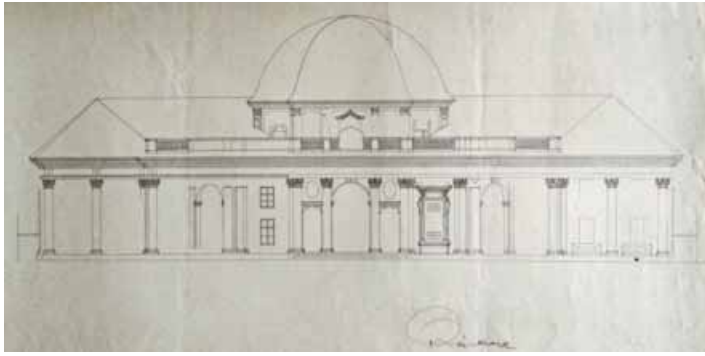

Jelzet: **101984**
 Eredeti jelzet: n.a.
 Tervrajz, hallgatói rajz, fotó: T
 Objektum: Ráckevei Savoyai kastély homlokzat
 Megnevezés: n.a.
 Helység: Ráckeve
 Cím: n.a.
 Hrsz: n.a.
 Szerzőségi közlés: n.a.
 Szignó: n.a.
 Keltezés: s.a.
 Hordozó: papír
 Technika: nyomtatás
 Lépték: n.a.
 Méret: 36x63 cm
 Állapot: jó
 Hagyaték: n.a.
 Megjegyzés: 101973-101986-ig összetartozó anyag



Jelzet: **101985**
 Eredeti jelzet: n.a.
 Tervrajz, hallgatói rajz, fotó: T
 Objektum: Ráckevei Savoyai kastély Utcai homlokzat
 Megnevezés: Ráckeve Savoyai Jenő herceg egykori kastélya
 1942 évi állapot, Utcai homlokzat
 Helység: Ráckeve
 Cím: n.a.
 Hrsz: n.a.
 Szerzőségi közlés: azonosítatlan szignó
 Szignó: balra fent
 Keltezés: 1942.10.10.
 Hordozó: papír
 Technika: nyomtatás
 Lépték: 1:100
 Méret: 28,5x131 cm
 Állapot: jó
 Hagyaték: n.a.
 Megjegyzés: 101973-101986-ig összetartozó anyag

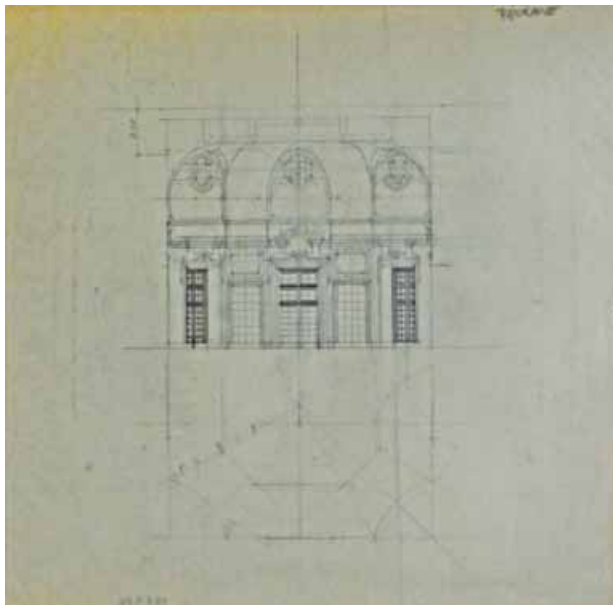

Jelzet: **101986**
 Eredeti jelzet: n.a.
 Tervrajz, hallgatói rajz, fotó: T
 Objektum: Ráckevei Savoyai kastély falnézet
 Megnevezés: n.a.
 Helység: Ráckeve
 Cím: n.a.
 Hrsz: n.a.
 Szerzőségi közlés: n.a.
 Szignó: n.a.
 Keltezés: s.a.
 Hordozó: pausz
 Technika: ceruza, tus
 Lépték: n.a.
 Méret: 34,5x35,5 cm
 Állapot: jó
 Hagyaték: n.a.
 Megjegyzés: 101973-101986-ig összetartozó anyag

Jelzet: 101987

Eredeti jelzet: Műemléki tervtár I.sz.2829

Tervrajz, hallgatói rajz, fotó: T

Objektum: Aszófői templomrom, metszet

Megnevezés: Aszófő

Helység: Aszófő

Cím: n.a.

Hrsz: n.a.

Szerzőségi közlés: Zádor Mihály

Szignó: jobbra lent

Keltezés: 1957.09.20.

Hordozó: pausz

Technika: tus

Lépték: 1:50

Méret: 24x43,5 cm

Állapot: jó

Hagyaték: Zádor Mihály

Megjegyzés: 101987-101997-ig összetartozó anyag

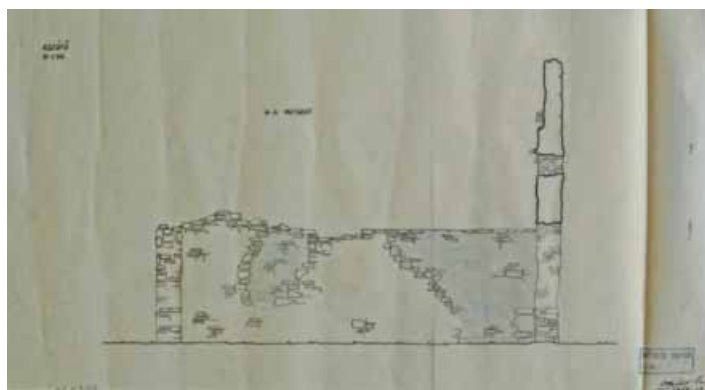
**Jelzet: 101988**

Eredeti jelzet: Műemléki tervtár I.sz.2133

Tervrajz, hallgatói rajz, fotó: T

Objektum: Aszófői templomrom, metszet

Megnevezés: Aszófő

Helység: Aszófő

Cím: n.a.

Hrsz: n.a.

Szerzőségi közlés: Zádor Mihály

Szignó: jobbra lent

Keltezés: 1957.09.20.

Hordozó: pausz

Technika: tus

Lépték: 1:50

Méret: 24x44 cm

Állapot: jó

Hagyaték: Zádor Mihály

Megjegyzés: 101987-101997-ig összetartozó anyag

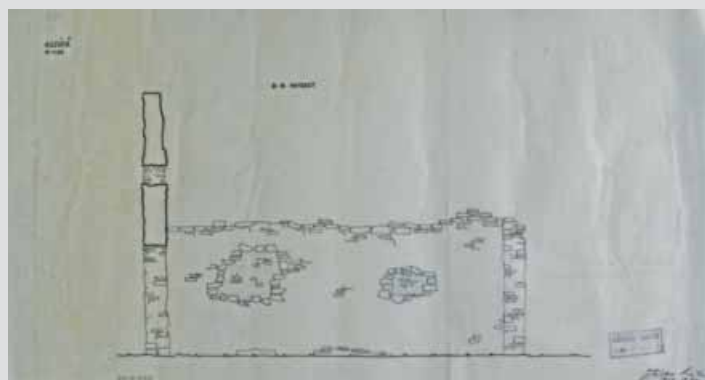
**Jelzet: 101989**

Eredeti jelzet: Műemléki tervtár I.sz.2831

Tervrajz, hallgatói rajz, fotó: T

Objektum: Aszófői templomrom, metszet

Megnevezés: Aszófő

Helység: Aszófő

Cím: n.a.

Hrsz: n.a.

Szerzőségi közlés: Zádor Mihály

Szignó: jobbra lent

Keltezés: 1957.09.20.

Hordozó: pausz

Technika: tus

Lépték: 1:50

Méret: 24x44 cm

Állapot: jó

Hagyaték: Zádor Mihály

Megjegyzés: 101987-101997-ig összetartozó anyag

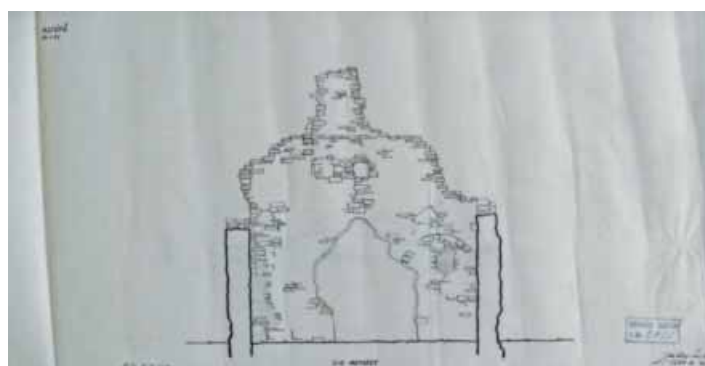

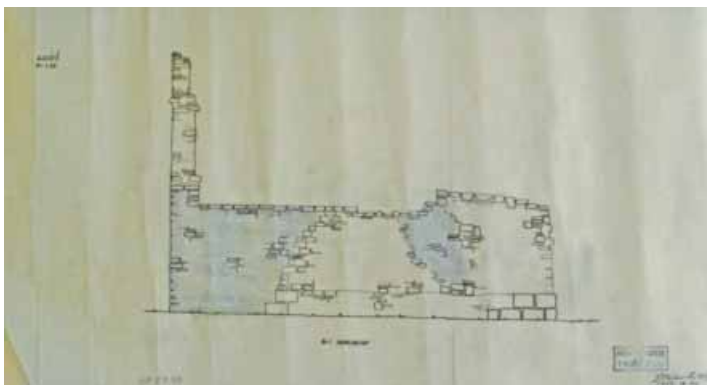

Jelzet: **101990**
 Eredeti jelzet: Műemléki tervtár I.sz.2826
 Tervrajz, hallgatói rajz, fotó: T
 Objektum: Aszófői templomrom, Déli homlokzat
 Megnevezés: Aszófő D-i homlokzat
 Helység: Aszófő
 Cím: n.a.
 Hrsz: n.a.
 Szerzőségi közlés: Zádor Mihály
 Szignó: jobbra lent
 Keltezés: 1957.09.20.
 Hordozó: pausz
 Technika: tus
 Lépték: 1:50
 Méret: 24x44 cm
 Állapot: jó
 Hagyaték: Zádor Mihály
 Megjegyzés: 101987-101997-ig összetartozó anyag

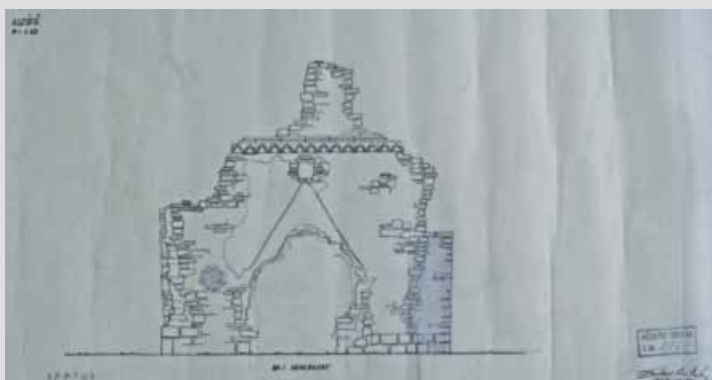

Jelzet: **101991**
 Eredeti jelzet: Műemléki tervtár I.sz.2827
 Tervrajz, hallgatói rajz, fotó: T
 Objektum: Aszófői templomrom, Nyugati homlokzat
 Megnevezés: Aszófő, Ny-i homlokzat
 Helység: Aszófő
 Cím: n.a.
 Hrsz: n.a.
 Szerzőségi közlés: Zádor Mihály
 Szignó: jobbra lent
 Keltezés: 1957.09.20.
 Hordozó: pausz
 Technika: tus
 Lépték: 1:50
 Méret: 24x44 cm
 Állapot: jó
 Hagyaték: Zádor Mihály
 Megjegyzés: 101987-101997-ig összetartozó anyag

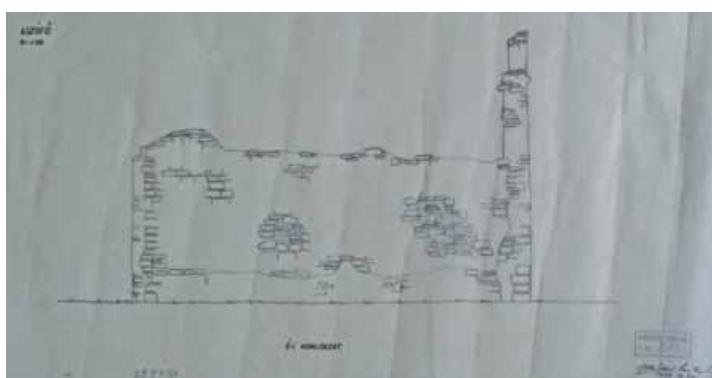

Jelzet: **101992**
 Eredeti jelzet: Műemléki tervtár I.sz.2832
 Tervrajz, hallgatói rajz, fotó: T
 Objektum: Aszófői templomrom, Északi homlokzat
 Megnevezés: Aszófő É-i homlokzat
 Helység: Aszófő
 Cím: n.a.
 Hrsz: n.a.
 Szerzőségi közlés: Zádor Mihály
 Szignó: jobbra lent
 Keltezés: 1957.09.20.
 Hordozó: pausz
 Technika: tus
 Lépték: 1:50
 Méret: 24x44 cm
 Állapot: jó
 Hagyaték: Zádor Mihály
 Megjegyzés: 101987-101997-ig összetartozó anyag

**Jelzet: 101993**

Eredeti jelzet: Műemléki tervtár I.sz.2821

Tervrajz, hallgatói rajz, fotó: T

Objektum: Aszófői templomrom, axonometria

Megnevezés: Aszófő, Állagbiztosítási terv axonometrikus rajza

Helység: Aszófő

Cím: n.a.

Hrsz: n.a.

Szerzőségi közlés: Zádor Mihály

Szignó: balra lent

Keltezés: 1957.10.02.

Hordozó: pausz

Technika: tus

Lépték: 1:50

Méret: 61x45 cm

Állapot: jó

Hagyaték: Zádor Mihály

Megjegyzés: 101987-101997-ig összetartozó anyag

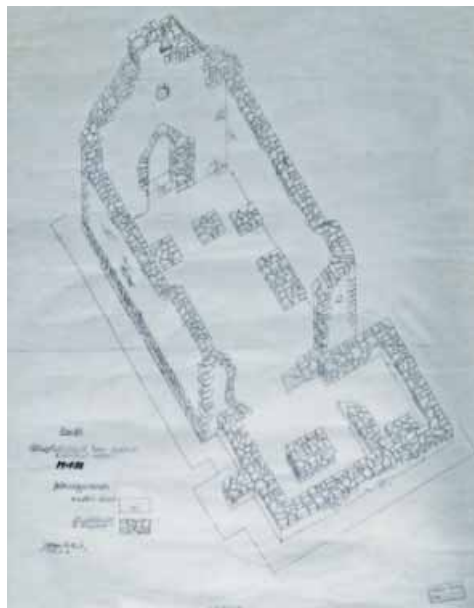
**Jelzet: 101994**

Eredeti jelzet: Műemléki tervtár I.sz.2830

Tervrajz, hallgatói rajz, fotó: T

Objektum: Aszófői templomrom, rekonstrukciós vázlat

Megnevezés: Aszófő Rekonstrukció vázlat

Helység: Aszófő

Cím: n.a.

Hrsz: n.a.

Szerzőségi közlés: Zádor Mihály

Szignó: jobbra lent

Keltezés: 1957.10.02.

Hordozó: pausz

Technika: tus

Lépték: n.a.

Méret: 32x42,5 cm

Állapot: jó

Hagyaték: Zádor Mihály

Megjegyzés: 101987-101997-ig összetartozó anyag

**Jelzet: 101995**

Eredeti jelzet: Műemléki tervtár I.sz.2823

Tervrajz, hallgatói rajz, fotó: T

Objektum: Aszófői templomrom, feltárás előtti állapot alaprajza

Megnevezés: Aszófő Feltárás előtti állapot

Helység: Aszófő

Cím: n.a.

Hrsz: n.a.

Szerzőségi közlés: Zádor Mihály, Horváth E.

Szignó: jobbra lent

Keltezés: 1957.09.20.

Hordozó: pausz

Technika: tus

Lépték: 1:50

Méret: 39,5x58 cm

Állapot: jó

Hagyaték: Zádor Mihály

Megjegyzés: 101987-101997-ig összetartozó anyag

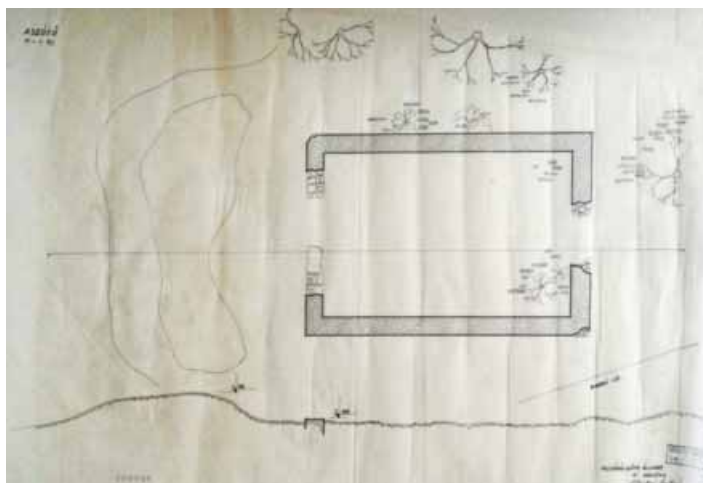



Jelzet: **101996**
 Eredeti jelzet: Műemléki tervtár I.sz.2822
 Tervrajz, hallgatói rajz, fotó: T
 Objektum: Aszófői templomrom, rekonstrukciós vázlat
 Megnevezés: Aszófő templombelső, Rekonstrukció
 Helység: Aszófő
 Cím: n.a.
 Hrsz: n.a.
 Szerzőségi közlés: Zádor Mihály
 Szignó: jobbra lent
 Keltezés: 1957.10.02.
 Hordozó: pausz
 Technika: tus
 Lépték: n.a.
 Méret: 43x41 cm
 Állapot: jó
 Hagyaték: Zádor Mihály
 Megjegyzés: 101987-101997-ig összetartozó anyag

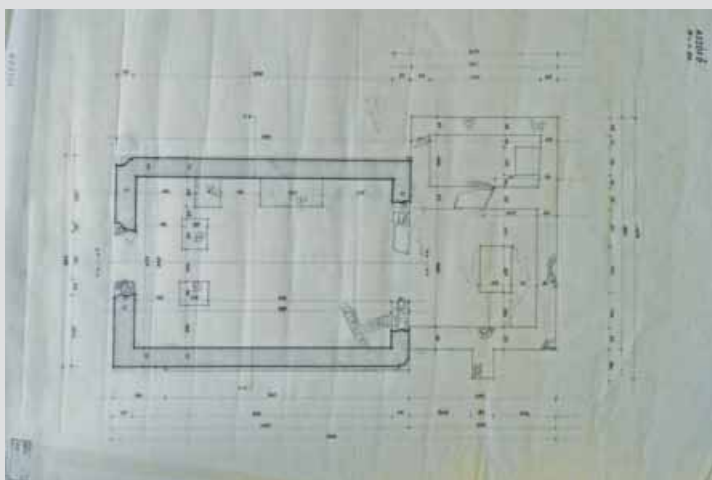

Jelzet: **101997**
 Eredeti jelzet: Műemléki tervtár I.sz.2824
 Tervrajz, hallgatói rajz, fotó: T
 Objektum: Aszófői templomrom, felmérési terv
 Megnevezés: Aszófő, 1957. VIII. 19.-i állapot szerint felmérés
 Helység: Aszófő
 Cím: n.a.
 Hrsz: n.a.
 Szerzőségi közlés: Zádor Mihály, Horváth E.
 Szignó: jobbra lent
 Keltezés: 1957.09.20.
 Hordozó: pausz
 Technika: tus
 Lépték: 1:50
 Méret: 57x40 cm
 Állapot: jó
 Hagyaték: Zádor Mihály
 Megjegyzés: 101987-101997-ig összetartozó anyag

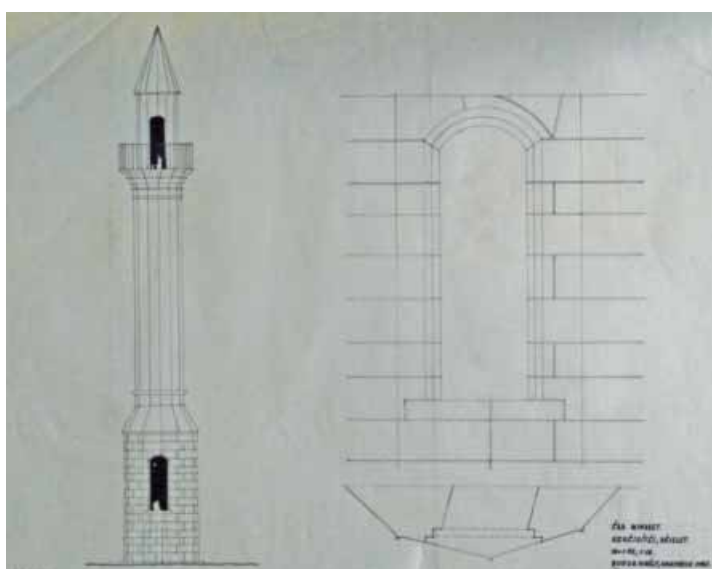

Jelzet: **101998**
 Eredeti jelzet: n.a.
 Tervrajz, hallgatói rajz, fotó: H
 Objektum: Érdi minaret, részletraajz
 Megnevezés: Érd. Minaret, Kiegészítés, részlet.
 Helység: Érd
 Cím: n.a.
 Hrsz: n.a.
 Szerzőségi közlés: Bokor Mihály, Makovecz Imre
 Szignó: jobbra lent
 Keltezés: s.a.
 Hordozó: pausz
 Technika: tus
 Lépték: 1:50, 1:10
 Méret: 45,5x60 cm
 Állapot: jó
 Hagyaték: n.a.
 Megjegyzés: 101998-102002-ig összetartozó anyag



Jelzet: **101999**

Eredeti jelzet: n.a.

Tervrajz, hallgatói rajz, fotó: H

Objektum: Érdi minaret, nézet, metszet, alaprajzok

Megnevezés: Érd. Minaret, Nézet, metszet, alaprajzok.

Helység: Érd

Cím: n.a.

Hrsz: n.a.

Szerzőségi közlés: Bokor Mihály, Makovecz Imre

Szignó: jobbra lent

Keltezés: s.a.

Hordozó: pausz

Technika: tus

Lépték: 1:50

Méret: 45x67 cm

Állapot: jó

Hagyaték: n.a.

Megjegyzés: 101998-102002-ig összetartozó anyag

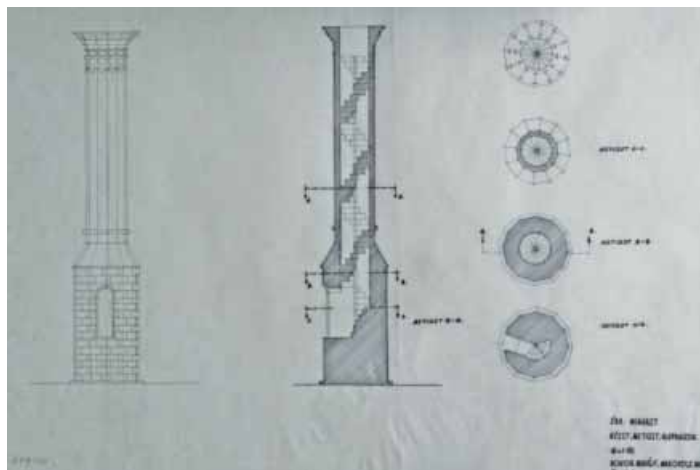

Jelzet: **102000**

Eredeti jelzet: n.a.

Tervrajz, hallgatói rajz, fotó: H

Objektum: Érdi minaret, részletrajz

Megnevezés: Részlet (Kapu), Érd. Minaret.

Helység: Érd

Cím: n.a.

Hrsz: n.a.

Szerzőségi közlés: Bokor Mihály, Makovecz Imre

Szignó: balra lent

Keltezés: 1958.05.06.

Hordozó: papír

Technika: ceruza

Lépték: 1:10

Méret: 43x30,5 cm

Állapot: jó

Hagyaték: n.a.

Megjegyzés: 101998-102002-ig összetartozó anyag



